

Schlagerparadies IR V1_11-15



Portables Internet- und DAB+/UKW Radio

DIGITALRADIO
DAB+

Bedienungsanleitung

Das Vorwort

Diese Bedienungsanleitung hilft Ihnen beim

- bestimmungsgemäßen und
- sicheren

Gebrauch Ihres Radios, im folgenden Anlage oder Gerät genannt.

Die Zielgruppe dieser Bedienungsanleitung

Die Bedienungsanleitung richtet sich an jede Person, die das Gerät

- aufstellt,
- bedient,
- reinigt
- oder entsorgt.

Namen der erwähnten Firmen, Institutionen oder Marken sind Warenzeichen oder eingetragene Warenzeichen der jeweiligen Inhaber.

Die Gestaltungsmerkmale dieser Bedienungsanleitung

Verschiedene Elemente der Bedienungsanleitung sind mit festgelegten Gestaltungsmerkmalen versehen. So können sie leicht feststellen, ob es sich um

normalen Text,

- Aufzählungen oder

➔ Handlungsschritte

handelt.



Verwenden Sie nur das mitgelieferte Steckernetzteil!

Inhaltsverzeichnis

Sicherheit und Aufstellen des Geräts	5
Sicherheit	5
Umgang mit Batterien	6
Die Beschreibung des Geräts	9
Der Lieferumfang	9
Die besonderen Eigenschaften des Geräts	9
Internet-Systemvoraussetzungen	9
Übersicht.....	11
Wie Sie das Gerät zum Betrieb vorbereiten.....	13
Wie Sie die Batterien/Akkus einlegen	14
Wie Sie den Antennenempfang verbessern.....	14
Wie Sie die Stütze ausklappen	16
Wie Sie das WLAN einrichten	16
Wie Sie allgemeine Geräte-Funktionen bedienen	20
Wie Sie das Gerät einschalten	20
Wie Sie die Lautstärke einstellen	20
Wie Sie die Quelle einstellen	20
Direkt Schlagerparadies, Radio Melodie hören.....	20
Wie Sie das Gerät ausschalten.....	20

Wie Sie im Menü navigieren.....	21
Menü-Übersicht.....	21
Wie Sie das Internet-Radio bedienen	22
Überblick Menü Internet Radio	22
Wie Sie das Webportal einrichten	23
Zugriffscod generieren	23
Wie Sie einen Sender auswählen	24
Sender speichern (PRESET)	25
Podcasts	25
Media-Player als UPnP-Server verwenden	27
Überblick Menü Media Player	28
Zugriff auf Gemeinsame Medien.....	29
Die DAB-Funktion	30
Was ist DAB+	30
Wie Sie das Gerät im DAB-Modus bedienen	31
Wie Sie einen Suchlauf bei DAB durchführen	31
Wie Sie DAB-Sender speichern.....	32
Wie Sie Informationen einblenden	33
Die Dynamik-Kompression DRC einstellen	33
DAB: Inaktive Stationen löschen.....	33

Wie Sie das UKW-Radio bedienen	34	Wie Sie Fehler beseitigen.....	40
Sender speichern (PRESET)	34	Technische Daten	42
Überblick Menü FM	35	Wie Sie das Gerät entsorgen	43
Die Systemeinstellungen wählen	36		
Zeiteinstellung	36		
Übersicht Menü Internet Einst.....	37		
Manuelle Einstellungen	37		
Werkseinstellung	38		
Wie Sie das Gerät reinigen	39		

Sicherheit und Aufstellen des Geräts

Lesen Sie bitte alle Sicherheitshinweise sorgfältig durch und bewahren Sie diese für spätere Fragen auf. Befolgen Sie immer alle Warnungen und Hinweise in dieser Bedienungsanleitung und auf der Rückseite des Geräts.



Sicherheit

Vorsicht im Umgang mit dem Netzadapter!

- Das Steckernetzteil darf nur an eine Netzspannung von 100-240 V~, 50/60 Hz angeschlossen werden. Versuchen Sie niemals, das Steckernetzteil mit einer anderen Spannung zu betreiben.
 - Verwenden Sie nur das mitgelieferte Steckernetzteil.
 - Das Steckernetzteil darf erst angeschlossen werden, nachdem die Installation vorschriftsmäßig beendet ist.
 - Wenn das Steckernetzteil defekt ist bzw. wenn das Gerät sonstige Schäden aufweist, darf es nicht in Betrieb genommen werden.
 - Beim Abziehen des Steckernetzteil von der Steckdose am Stecker ziehen - nicht am Kabel.
 - Um Feuergefahr und die Gefahr eines elektrischen Schlages zu vermeiden, setzen Sie das Gerät weder Regen noch sonstiger Feuchtigkeit aus.
 - Vermeiden Sie den Kontakt des Gerätes mit Wasser oder Feuchtigkeit.
- Nehmen Sie das Gerät nicht in der Nähe von Bädewannen, Swimmingpools oder spritzendem Wasser in Betrieb.
 - Stellen Sie keine Behälter mit Flüssigkeit, z.B. Blumenvasen, auf das Gerät. Diese könnten umfallen, und die auslaufende Flüssigkeit kann zu erheblicher Beschädigung bzw. zum Risiko eines elektrischen Schlages führen.
 - Sollten Fremdkörper oder Flüssigkeit in das Gerät gelangen, ziehen Sie sofort den Netzstecker aus der Steckdose. Lassen Sie das Gerät von qualifiziertem Fachpersonal überprüfen, bevor Sie es wieder in Betrieb nehmen. Andernfalls besteht die Gefahr eines elektrischen Schlags.
 - Öffnen Sie nicht das Gehäuse. Andernfalls besteht die Gefahr eines elektrischen Schlags.
 - Versuchen Sie niemals ein defektes Gerät selbst zu reparieren. Wenden Sie sich immer an eine unserer Kundendienststellen.
 - Öffnen Sie das Gerät auf keinen Fall – dies darf nur der Fachmann.
 - Fremdkörper, z.B. Nadeln, Münzen, etc., dürfen nicht in das Innere des Gerätes fallen.
 - Es dürfen keine offenen Brandquellen, wie z.B. brennende Kerzen auf das Gerät gestellt werden.
 - Lassen Sie Kinder niemals unbeaufsichtigt dieses Gerät benutzen.

- Überlassen Sie Wartungsarbeiten stets qualifiziertem Fachpersonal. Andernfalls gefährden Sie sich und andere.
- Die Anschlusskontakte auf der Geräterückseite nicht mit metallischen Gegenständen oder den Fingern berühren. Die Folge können Kurzschlüsse sein.
- Das Gerät bleibt auch in ausgeschaltetem Zustand Standby mit dem Stromnetz verbunden. Ziehen Sie den Stecker des Netzteils aus der Steckdose, falls Sie das Gerät über einen längeren Zeitraum nicht benutzen. Ziehen Sie nur am Netzstecker.
- Hören Sie Musik nicht mit großer Lautstärke. Dies kann zu bleibenden Gehörschäden führen.
- Dieses Gerät ist nicht dafür bestimmt, durch Personen (einschließlich Kinder) mit eingeschränkten physischen, sensorischen oder geistigen Fähigkeiten oder mangels Erfahrung und/oder mangels Wissen benutzt zu werden, es sei denn, sie werden durch eine für ihre Sicherheit zuständige Person beaufsichtigt oder erhielten von ihr Anweisungen, wie das Gerät zu benutzen ist.
- Kinder müssen beaufsichtigt werden, um sicherzustellen, dass sie nicht mit dem Gerät spielen.
- Es ist verboten Umbauten am Gerät vorzunehmen.
- Beschädigte Geräte bzw. beschädigte Zubehörteile dürfen nicht mehr verwendet werden.

Umgang mit Batterien

- Achten Sie darauf, dass Batterien nicht in die Hände von Kindern gelangen. Kinder könnten Batterien in den Mund nehmen und verschlucken. Dies kann zu ernsthaften Gesundheitsschäden führen. Bewahren Sie deshalb Batterien und Fernbedienung für Kleinkinder unerreichbar auf. In diesem Fall sofort einen Arzt aufsuchen!
- Normale Batterien dürfen nicht geladen, mit anderen Mitteln reaktiviert, nicht auseinandergenommen, erhitzt oder ins offene Feuer geworfen werden (**Explosionsgefahr!**).
- Wechseln Sie schwächer werdende Batterien rechtzeitig aus. Batteriekontakte und Gerätekontakte vor dem Einlegen reinigen.
- Wechseln Sie immer alle Batterien gleichzeitig aus und verwenden Sie Batterien des gleichen Typs.
- Bei falsch eingelegter Batterie besteht Explosionsgefahr!
- Versuchen Sie nicht, die Batterie wiederaufzuladen, auseinander zu nehmen, auf eine Temperatur von über 100°C zu erhitzen oder zu verbrennen.
- Entsorgen Sie verbrauchte Batterien sofort. Ersetzen Sie Batterien nur durch Batterien des richtigen Typs und der richtigen Modellnummer

Vorsicht!

- Batterien keinen extremen Bedingungen aussetzen. Nicht auf Heizkörpern ablegen, nicht direkter Sonnenstrahlung aussetzen!
- Ausgelaufene oder beschädigte Batterien können bei Berührung mit der Haut Verätzungen verursachen. Benutzen Sie in diesem Fall geeignete Schutzhandschuhe. Reinigen Sie das Batteriefach mit einem trockenen Tuch.
- Normale Batterien dürfen nicht geladen, erhitzt oder ins offene Feuer geworfen werden (**Explosionsgefahr!**).

Wichtiger Hinweis zur Entsorgung:

Batterien können Giftstoffe enthalten, die die Gesundheit und die Umwelt schädigen.

Das Produkt enthält Batterien, die der Europäischen Richtlinie 2006/66/EG unterliegen. Diese dürfen nicht mit dem normalen Hausmüll entsorgt werden.

Bitte informieren Sie sich über die örtlichen Bestimmungen zu gesonderten Entsorgung von Batterien, da durch die korrekte Entsorgung Umwelt und Menschen vor möglichen negativen Folgen geschützt werden.

Dieses Zeichen finden Sie auf schadstoffhaltigen Batterien:

**Aufstellen des Gerätes**

- Stellen Sie das Gerät auf einen festen, sicheren und horizontalen Untergrund. Sorgen Sie für gute Belüftung.
- Stellen Sie das Gerät nicht auf weiche Oberflächen wie Teppiche, Decken oder in der Nähe von Gardinen und Wandbehängen auf. Die notwendige Luftzirkulation kann dadurch unterbrochen werden. Dies könnte möglicherweise zu einem Gerätebrand führen.
- Das Gerät nicht durch Gardinen, Decken oder Zeitungen verdecken.
- Stellen Sie das Gerät nicht in der Nähe von Wärmequellen wie Heizkörpern auf. Vermeiden Sie direkte Sonneneinstrahlungen und Orte mit außergewöhnlich viel Staub.
- Beachten Sie, dass die Gerätefüße u.U. farbige Abdrücke auf bestimmten Möbeloberflächen hinterlassen könnten. Verwenden Sie einen Schutz zwischen Ihren Möbeln und dem Gerät.
- Der Standort darf nicht in Räumen mit hoher Luftfeuchtigkeit, z.B. Küche oder Sauna, gewählt werden, da Niederschläge von Kondenswasser zur Beschädigung des Gerätes führen können. Das Gerät ist für die Verwendung in trockener Umgebung und in gemäßigttem Klima vorgesehen und darf nicht Tropf- oder Spritzwasser ausgesetzt werden.
- Halten Sie das Gerät von Geräten fern, die starke Magnetfelder erzeugen.

- Bei Verwendung von Energiesparlampen in unmittelbarer Nähe kann ggf. die Funktion des Gerätes beeinträchtigt werden.
- Stellen Sie keine schweren Gegenstände auf das Gerät.
- Wenn Sie das Gerät von einer kalten in eine warme Umgebung bringen, kann sich im Inneren des Gerätes Feuchtigkeit niederschlagen. Warten Sie in diesem Fall etwa eine Stunde, bevor Sie es in Betrieb nehmen.
- Stellen Sie sicher, dass das Netzkabel oder der Stecker immer leicht zugänglich sind, sodass Sie das Gerät schnell von der Stromversorgung trennen können! Verlegen Sie das Netzkabel so, dass niemand darüber stolpern kann.
- Die Steckdose sollte möglichst nah am Gerät sein.
- Zur Netzverbindung Steckernetzteil vollständig in die Steckdose stecken.
- Verwenden Sie einen geeigneten, leicht zugänglichen Netzanschluss und vermeiden Sie die Verwendung von Mehrfachsteckdosen!
- Steckernetzteil nicht mit nassen Händen anfassen, Gefahr eines elektrischen Schlages!
- Bei Störungen oder Rauch- und Geruchsbildung aus dem Gehäuse sofort Steckernetzstecker aus der Steckdose ziehen!
- Ziehen Sie vor Ausbruch eines Gewitters das Steckernetzteil aus der Steckdose.

- Wenn das Gerät längere Zeit nicht benutzt wird, z.B. vor Antritt einer längeren Reise, ziehen Sie das Steckernetzteil aus der Steckdose.
- Netzbetrieb: Entnehmen Sie die Batterien, um diese zu schonen und das Gerät gegen auslaufende Batteriesäure zu schützen!



Zu hohe Lautstärke, besonders bei Kopfhörern, kann zu Gehörschäden führen.

Bestimmungsgemäßer Gebrauch

Dieses Gerät ist nur zum Gebrauch in geschlossenen Räumen zur Verwendung als Radio bestimmt. Eine andere oder darüber hinaus gehende Benutzung gilt als nicht bestimmungsgemäß.

Das Gerät ist für den privaten Gebrauch konzipiert und nicht für gewerbliche Zwecke geeignet.

Die Beschreibung des Geräts

Der Lieferumfang

Bitte stellen Sie sicher, dass alle nachfolgend aufgeführten Zubehörteile vorhanden sind:

- Radio-Gerät mit Teleskop-Antenne,
- Steckernetzteil, 6V, 500 mA,
- diese Bedienungsanleitung.

Die besonderen Eigenschaften des Geräts

- Automatische Netzwerksuche und Einrichtung mit Assistent
- Zugriff auf mehr als 10.000 Radiostationen
- Wiedergabe Ihrer digitalen Musikbibliothek (UPNP) über das Heimnetzwerk des „Media Player“
- Automatisches Update der Stationsliste
- Keine zusätzlichen Gebühren

Ihr Internetradio verbindet Sie mit tausenden von Radiostationen rund um die Welt. Nach dem Anschluss ermöglicht Ihnen das Gerät über Ihre WLAN-Verbindung sowohl „Live Radio“ zu streamen als auch sog. Podcasts zu hören.

- Mit dem digitalen DAB-Radio steht ein neues digitales Format zur Verfügung, durch welches man kristallklaren Sound ohne Rauschen und Knistern hören kann.
- Das Radio empfängt auf den Frequenzen UKW 87,5–108 MHz (analog) und DAB 174–240 MHz (digital).

- Sie können je 10 DAB-/UKW-Sender sowie Internet-Radiosender auf PRESET-Programmplätze speichern.
- Der Sender Schlagerparadies ist auf den farbigen Tasten im Modus DAB bzw. Internetradio gespeichert.
- Der Sender Radio Melodie ist ebenfalls fest im Modus Internetradio eingespeichert.
- Automatische Zeit-Einstellung über Internet bzw. das DAB- oder UKW-Signal (RDS).

Internet-Systemvoraussetzungen

Sie benötigen einen Zugang zu einem DSL-Anschluss, durch den zusätzliche Kosten entstehen. Eventuell müssen z.B. im Router (oder Access Point) die Netzwerkeinstellungen, IP-Vergabe (statisches oder dynamisches Routing DHCP) geprüft und eingestellt werden.

Unter Umständen benötigen Sie die MAC-Adresse des Internetradios; diese finden Sie im Hauptmenü, System-einstellungen, Internet-Einstellungen, Einstellungen anzeigen.

i Wenn das zur Verfügung stehende WLAN-Netz eine Verschlüsselung nutzt (WEP: Wired Equivalent Privacy oder WPA: WiFi Protected Access), müssen Sie die entsprechende Zugangskennung eingeben. Erst danach können Sie das Gerät mit dem Internet verbinden.

- Sofern Ihr WLAN-Router (der sog. Access-Point oder Zugangspunkt) auf unverschlüsselten Zugang eingestellt ist, benötigen Sie keinen Zugangscode.
- Ist der Zugang zum WLAN auf bekannte Geräte beschränkt, benötigen Sie die MAC-Adresse, siehe S. 37.
- Sie können das Gerät auch über die WPS-PBC-Methode mit Ihrem Router/Netzwerk verbinden, falls Ihr Router dies unterstützt. Die PBC-Methode (Push-Button-Konfiguration) ist ein Standard für die einfache Einrichtung eines sicheren kabellosen Netzwerks. Siehe S. 19.

Hinweis:

Das Gerät arbeitet normalerweise in einem Radius von ca. 30 Metern um den WLAN-Zugangspunkt. Die Reichweite ist sehr stark von den örtlichen Bedingungen abhängig. So können Mauern oder Betondecken sowie Türzargen aus Metall die Reichweite reduzieren.

In diesem Fall können Sie durch die Installation eines Reichweitenexpanders die Reichweite in Ihrem WLAN-Netzwerk erhöhen.

- ➔ Bitte vergewissern Sie sich vor der Inbetriebnahme, dass Ihr WLAN-Router eingeschaltet ist und der DSL-Zugang aktiv ist. Beachten Sie die zugehörigen Hersteller-Anleitungen.

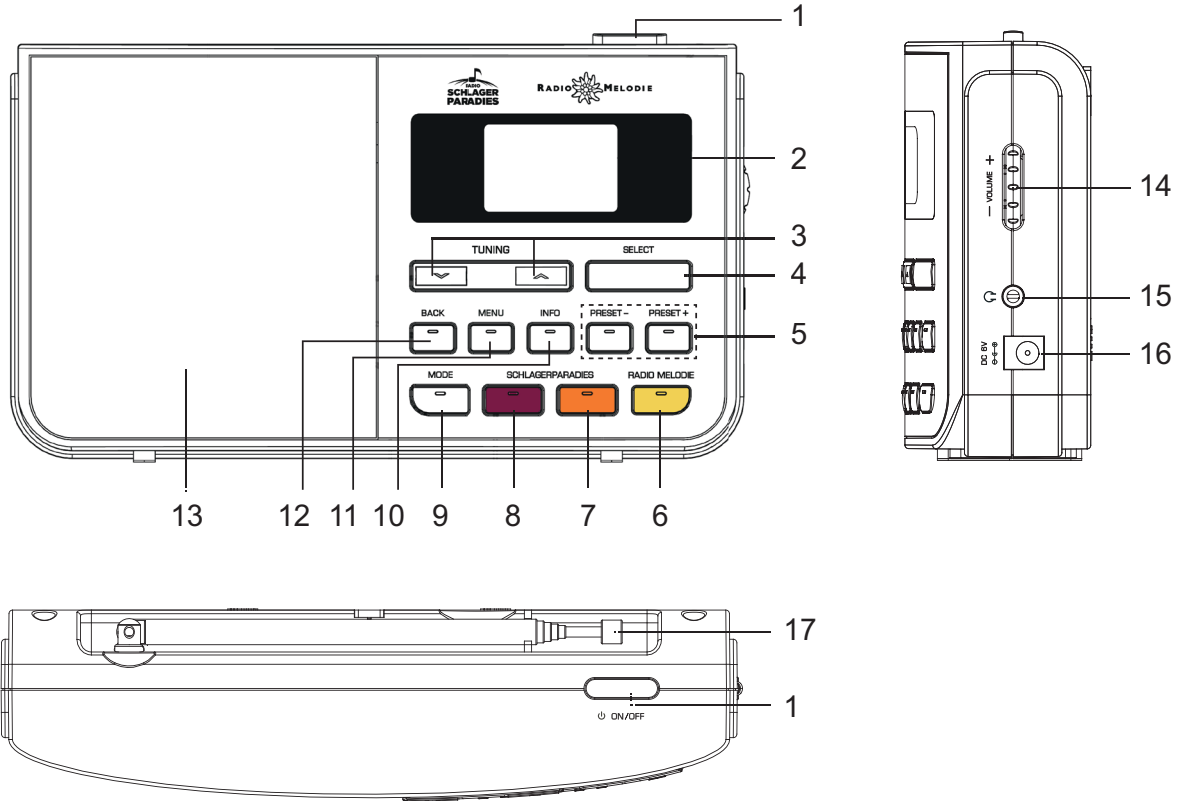

Wir empfehlen eine DSL-Verbindung mit Flat-Rate-Vertrag.

Bedienelemente



Übersicht

1	 ON/OFF	Einschalten, Ausschalten des Geräts
2		Display
3	TUNING  	DAB, UKW, Internet: Sendersuche, Frequenzeinstellung; in Menüs navigieren
4	SELECT	Menüoption aktivieren, Bestätigung der Auswahl
5	PRESET- PRESET+	lang drücken: Sender speichern kurz drücken: Sender durchschalten
6	RADIO MELODIE	Internetradiosender RADIO MELODIE
7	SCHLAGER- PARADIES	Internetradiosender Schlagerparadies
8		Schlagerparadies im DAB-Modus
9	MODE	Quelle einstellen: Internet Radio, Media- player, DAB+, FM Radio (UKW)
10	INFO	Informationen einblenden Menü verlassen
11	MENU	Menü öffnen, verlassen
12	BACK	Zurück zum vorigen Menü

13		Lautsprecher
14	-VOLUME+	Lautstärkereglernach oben +: lauter, nach unten -: leiser
15		Kopfhöreranschluss 3,5 mm Klinkenstecker
16	DC 6 V 	Anschlussbuchse Steckernetzteil
17		DAB/UKW-Teleskopantenne
Rückseite		
-		Stütze zum Ausklappen
-	OPEN	Batteriefach 4 x 1,5 V AA (LR6)
-		Typenschild

Wie Sie das Gerät zum Betrieb vorbereiten

Schließen Sie das Gerät mit dem mitgelieferten Stecker-Netzteil an das Stromnetz (100-240 V ~, 50/60 Hz) an.

- ➔ Zur Stromversorgung des Geräts zuerst das Kabel des Netzteils in die Buchse 16 (DC 6V) am Gerät stecken und dann den Netzstecker in die Steckdose stecken.
- ➔ Vergleichen Sie vor dem Anschließen des Gerätes die Anschlussdaten (Spannung und Frequenz) auf dem Typenschild mit denen Ihres Elektrizitätsnetzes. Diese Daten müssen übereinstimmen, damit keine Schäden am Gerät auftreten. Beachten Sie die Angaben auf dem Typenschild.
- ➔ Zur Erstinstallation für WLAN siehe S. 16.
- ➔ Zur Navigation in den Menüs siehe S. 21.

Hinweis:

Verwenden Sie **nur** das mitgelieferte Steckernetzteil.

Ziehen Sie bei Nichtverwendung das Steckernetzteil aus der Steckdose. Ziehen Sie am Steckernetzteil und nicht am Kabel. Ziehen Sie vor Ausbruch eines Gewitters das Steckernetzteil. Wenn das Gerät längere Zeit nicht benutzt wird, z.B. vor Antritt einer längeren Reise, ziehen Sie das Steckernetzteil.

Die beim Betrieb entstehende Wärme muss durch ausreichende Luftzirkulation abgeführt werden. Deshalb darf

das Gerät nicht abgedeckt oder in einem geschlossenen Schrank untergebracht werden. Sorgen Sie für einen Freiraum von mindestens 10 cm um das Gerät.

Netzbetrieb:

- Entnehmen Sie ggf. die Batterien, um diese zu schonen und das Gerät gegen auslaufende Batteriesäure zu schützen!
- Wenn das Gerät an die Netzspannung angeschlossen ist, sind aufgrund der Standby-Funktion Teile des Gerätes in Betrieb.
- Um das Gerät ganz auszuschalten, muss der Netzstecker gezogen werden.

Wie Sie die Batterien/Akkus einlegen



- ➔ Drehen Sie das Gerät so, dass Sie das Batteriefach der Rückseite öffnen können. Schieben Sie den Batteriefachdeckel in Pfeilrichtung.
- ➔ Zum netzunabhängigen Betrieb benötigen Sie 4 alkalische Batterien, Typ AA „Mignon“, 1,5 V (nicht im Lieferumfang enthalten). Achten Sie beim Einlegen auf die richtige Polung. Siehe Grafik am Batteriefach.
- ➔ Schließen Sie den Batteriefachdeckel wieder sorgfältig, so dass die Haltetaschen des Deckels im Gehäuse einrasten.
- ➔ Entfernen Sie Batterien/Akkus falls Sie das Gerät für einen längeren Zeitraum nicht benutzen. So vermeiden Sie ein Auslaufen und eine Beschädigung des Gerätes.

Hinweis:

Es sollte darauf geachtet werden, nur Batterien gleichen Typs zu verwenden. Verwenden Sie niemals gleichzeitig alte und neue Batterien.

- ➔ Verwenden Sie auslaufgeschützte Batterien!

Hinweis:

Das Gerät schaltet automatisch auf Batteriebetrieb, falls das Steckernetzteil entfernt wird. Das Gerät funktioniert auch mit 1,2 V Akkus. Die Spielzeit ist geringer als bei Verwendung alkalischer Batterien (1,5 V).

Vorsicht!

Die Akkus gehören **nicht** in Kinderhände. Das Verschlucken von Akkus/Batterien kann zu ernsthaften Gesundheitsschäden führen.

Wichtiger Hinweis zur Entsorgung

Batterien können Giftstoffe enthalten, die die Umwelt schädigen.

- ➔ Entsorgen Sie die Batterien deshalb unbedingt entsprechend den für Sie geltenden gesetzlichen Bestimmungen. Werfen Sie die Batterien niemals in den normalen Hausmüll.

Den Antennenempfang verbessern

Die Anzahl und Qualität der zu empfangenden Sender hängt von den Empfangsverhältnissen am Aufstellort ab. Mit der DAB-/UKW-Teleskopantenne 17 kann ein ausgezeichneter Empfang erzielt werden.

Hinweis:

Für den Empfang von Digitalradiostationen (DAB-Betrieb) sollte die Antenne 17 unbedingt in der vollen Länge positioniert werden.

Hinweis zur Empfangsverbesserung:

Wichtig ist oft die exakte Ausrichtung der DAB-Antenne, insbesondere in den Randgebieten des DAB-Empfangs. Im Internet kann man z.B. unter „www.digitalradio.de“ die Lage des nächstgelegenen Sendemastes schnell ausfindig machen.

- ➔ Starten Sie den ersten Suchlauf an einem Fenster in Richtung des Sendemastes.
- ➔ Ziehen Sie die Antenne zunächst voll aus, drehen Sie die Antenne auch in verschiedene Richtungen. Ggf. die Antenne wieder etwas einschieben.
- Bei schlechtem Wetter kann der DAB-Empfang nur eingeschränkt möglich sein.

Hinweis für DAB:

Mittels der Signalstärkeanzeige sowie der Signalfehler-Anzeige können Sie die optimale Antennenausrichtung und ggf. den besten Aufstellplatz finden. Prüfen Sie die Signalstärke, S. 33.

Die Balkenaussteuerung zeigt die aktuelle Signalstärke.

- ➔ Verändern Sie bei schlechtem Empfang die Antennenausrichtung bzw. den Radiostandort. Die Aussteuerung der Balken sollte zunehmen.

Wie Sie einen Kopfhörer benutzen



Gehörschäden!

Hören Sie Radio nicht mit großer Lautstärke über Kopfhörer. Dies kann zu bleibenden Gehörschäden führen. Regeln Sie vor der Verwendung von Kopfhörern die Gerätelautstärke auf minimale Lautstärke.

Wenn Sie einen Kopfhörer (nicht im Lieferumfang) anschließen, sind die Lautsprecher stumm geschaltet.

- ➔ Verwenden Sie nur Kopfhörer mit 3,5 Millimeter Klinkenstecker.
- ➔ Stecken Sie den Stecker des Kopfhörers in die Kopfhörer-Buchse  15 des Geräts.

Die Klangwiedergabe erfolgt jetzt ausschließlich über den Kopfhörer.

- Wenn Sie wieder über die Lautsprecher hören möchten, ziehen Sie den Stecker des Kopfhörers aus der Kopfhörer-Buchse des Geräts.

Wie Sie die Stütze ausklappen

Sie können das Gerät mit ausgeklappter Stütze stabil schräg aufstellen.



- Öffnen Sie die Stütze an der Geräterückseite, indem Sie diese ausklappen.
- Stellen Sie das Gerät vorsichtig mit der Stütze ab.

Wie Sie das WLAN einrichten

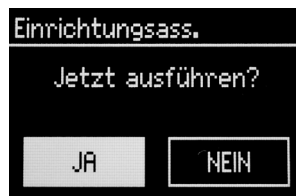
Nach dem erstmaligen Einschalten erscheint der **Einrichtungsassistent**. Führen Sie die Grundeinstellung durch, um das WLAN einzurichten und um Internet-Radiosender zu hören. Stellen Sie zunächst bei „Language“ die Bedienersprache ein. Für Deutsch wählen Sie **"German"**.



Hinweis:

- Option wählen: Tasten TUNING   3 drücken.
- Gewählte Option aktivieren: SELECT 4 drücken.
- Schritt zurück: Taste BACK 12 drücken.
- Assistent ausführen:

- Wählen Sie **JA**. Bestätigen Sie mit SELECT 4.
- Stellen Sie das Zeitformat ein (24h oder 12h).
- Autom. Update : Wählen Sie die Quelle für die Zeit-synchronisation. D.h., die Uhrzeit kann damit automatisch eingestellt werden, z.B. über UKW (RDS-Signal – Update from FM) oder Update from Net, d.h. die Uhrzeit kann über das Internet synchronisiert werden.

- ➔ Falls Sie kein Update wählen, geben Sie die Uhrzeit und das Datum manuell ein.
- ➔ Wählen Sie die Zeitzone, in der Sie sich befinden.
- ➔ Stellen Sie Sommer- bzw. Winterzeit ein.

Hinweis:

Das Gerät sucht jetzt nach vorhandenen Netzwerken, **Suchlauf** erscheint im Display.

- Bei der Erstinbetriebnahme sollten Sie jetzt ein paar Minuten warten.
- Wird kein drahtloses Netzwerk gefunden, zeigt das Gerät die Meldung „Neuer Suchlauf“ bzw. „Manuelle Konfig.“ an.
- ➔ Überprüfen Sie bitte, ob Ihr Router und das WLAN eingeschaltet sind.

Hinweis Netzwerkname:

Als Netzwerk-Name bezeichnet man die Kennung eines Funknetzwerkes, das auf [IEEE 802.11](#) basiert. Jedes [Wireless LAN](#) besitzt eine konfigurierbare, so genannte SSID (Service Set Identifier), um das Funknetz eindeutig identifizieren zu können. Sie stellt also den Namen des [Netzes](#) dar. Die Aussendung der SSID kann im Router abgeschaltet werden. Dann kann das Internetradio Ihr Netzwerk unter Umständen nicht finden. Überprüfen Sie die Einstellung im Setup Ihres Routers.

Das WLAN sollte die SSID (siehe Kasten) aussenden.

- In manchen Fällen findet das Gerät mehrere WLAN-Netzwerke.
- ➔ Schalten Sie mit \wedge TUNING \vee 3 durch die WLAN-Netzwerke und wählen Sie Ihr WLAN mit SELECT 4.
- Falls es sich um ein offenes WLAN handelt, erfolgt der Verbindungsaufbau automatisch.

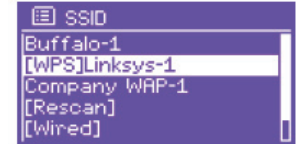

Für ein abgesichertes Netzwerk bzw. der Einstellung der Verschlüsselung WEP („Wired Equivalent Privacy“) / WPA / WPA2 („Wi-Fi Protected Access“) sehen Sie bitte auch in der Bedienungsanleitung Ihres Routers nach. WPA2 ist die zum gegenwärtigen Zeitpunkt sicherste verfügbare Verschlüsselung. Bei älteren Geräten ist WPA ggf. nicht verfügbar; wählen Sie in einem solchen Fall WEP als Verschlüsselung aus.

- ➔ Stellen Sie sicher, dass der DHCP-Server Ihres Routers aktiviert ist. Das Gerät bezieht dann automatisch eine von DHCP zugewiesene Netzwerkadresse. Anderenfalls müssen Sie das Internet-Radio manuell konfigurieren, s. S. 37 (nur für Nutzer mit Netzwerk-Kenntnissen zu empfehlen).
- ➔ Wird die SSID nicht ausgesendet, müssen Sie das Internet-Radio manuell konfigurieren, s. S. 37.

Geschützte Netzwerke

- Haben Sie Ihr WLAN gewählt und ist dieses WLAN durch einen Schlüssel (Key) geschützt, erscheint der Bildschirm zur Passworteingabe. Bei einem WPS-fähigen Router erscheint zunächst die Auswahl "Taste drücken", "PIN", oder "WPS überspringen" siehe S. 19.



- Das gewählte Zeichen ist durch die Markierung unterlegt.
- ➔ Mit \wedge TUNING \vee 3 wählen Sie Buchstaben oder Zeichen aus. **Beachten Sie die Groß- und Kleinschreibung.** Betätigen Sie \wedge TUNING \vee 3 wiederholt, bis das gewünschte Zeichen markiert ist.
- ➔ Bestätigen Sie das markierte Zeichen mit SELECT 4.

- ➔ Mit INFO 10 schalten Sie direkt zu **BKSP**, **OK** bzw. **CANCEL**.
- ➔ Um eine Falscheingabe zu löschen, markieren Sie **BKSP** und drücken Sie SELECT 4.
- ➔ Markieren Sie **CANCEL** und bestätigen Sie mit SELECT 4, um zur SSID-Liste zurückzukehren.
- ➔ Schließen Sie die Passworteingabe ab, indem Sie **OK** markieren und mit SELECT 4 bestätigen. Die Verbindungsaufnahme startet und „Verbunden“ erscheint. Beenden Sie anschließend den Assistenten.
- ➔ Wählen Sie **Internet Radio** und drücken Sie SELECT 4.
- Die Verbindung wird hergestellt, das Display wechselt in den Internetradio-Modus.

Hinweis:

Der eingegebene WEP/WPA-Schlüssel wird gespeichert und muss nicht mehr eingegeben werden. Schalten Sie den SSID-Broadcast Ihres Routers wieder aus.

Hinweis Datensicherheit:

Bevor Sie das Gerät verkaufen oder weitergeben, führen Sie einen **RESET** durch. Nur dann werden die gespeicherten Netzwerk-Verbindungsdaten vollständig gelöscht!

WPS-Verbindung

Hinweis: Unterstützt Ihr Router WPS (WiFi Protected Setup), können Sie die WLAN-Verbindung auf Knopfdruck herstellen.

- In der SSID-Liste der gefundenen WLANs erscheint **[WPS]**.
- Wählen Sie **[WPS]** und bestätigen Sie mit SELECT 4. Wählen Sie die Methode **Taste drücken (Push Button)**, **PIN** oder überspringen Sie die Einstellung mit **WPS überspringen**.
- **Taste drücken**: Drücken Sie die WPS-Taste am Router. Der Router beginnt mit der Suche nach WPS-Geräten. **Hinweis**: Informationen über die WPS-Funktion finden Sie in der Bedienungsanleitung des Routers. Beachten Sie die Hinweise auf dem Display.
- **PIN**: Wählen Sie **PIN** und notieren Sie die auf dem Display angezeigte PIN. Geben Sie die PIN im Menü des Routers ein.
- Wenn die Verbindung erfolgreich hergestellt ist, erscheint eine Meldung auf dem Gerätedisplay.

Wie Sie allgemeine Geräte-Funktionen bedienen

Wie Sie das Gerät einschalten

- ➔ Drücken Sie die Taste  1, das Gerät wird eingeschaltet.
- Das Display schaltet sich ein.
- Die zuletzt gewählte Betriebsart ist aktiv.
- Die Netzwerkverbindung wird ggf. hergestellt.

Hinweis:

Ziehen Sie vor der Verwendung des Gerätes die Teleskopantenne 17 auf volle Länge aus.

- ➔ Zur Navigation im Menü siehe S. 21.

Wie Sie die Lautstärke einstellen

- ➔ Drehen Sie den Lautstärkereger VOLUME 14, um die gewünschte Lautstärke einzustellen.

Wie Sie die Quelle einstellen

- ➔ Drücken Sie die Taste MODE 9 wiederholt, um zu
 - Internetradio, siehe S. 22.
 - Media Player, siehe S. 27 bzw.
 - DAB-Radio, siehe S. 31,
 - FM Radio (UKW), siehe S. 34,

zu schalten.

Direkt Schlagerparadies, Radio Melodie hören

- ➔ Drücken Sie dazu (nach vollständigem DAB-Suchlauf) die Taste 6, 7, 8. Der Betriebsmodus Internetradio, DAB wird automatisch gewählt und der fest gespeicherte Sender eingestellt.

Wie Sie das Gerät ausschalten

- ➔ Um das Radio auszuschalten, Taste  1 drücken, das Display erlischt.
- In Standby ist das Gerät ausgeschaltet aber mit dem Stromnetz verbunden.

Wie Sie im Menü navigieren

- Drücken Sie die Taste MENU 11.

Das Menü des **aktuellen Wiedergabe-Modus** (Internet Radio, Mediaplayer, DAB, FM) wird geöffnet.

- Schalten Sie mit den Tasten \wedge TUNING \vee 3 durch die Untermenüs.
- Wählen Sie einen Untermenüpunkt mit der Taste SELECT 4.
- Schalten Sie mit den Tasten \wedge TUNING \vee 3 durch die Einstellungen des Untermenüpunktes.
- Wählen Sie eine Einstellung mit der Taste SELECT 4.
- Schließen Sie das Menü durch Drücken der Taste MENU 11.
- Mit der Taste BACK 12 gelangen Sie einen Schritt zurück.

Hinweis:

Falls Sie versehentlich eine falsche Taste gedrückt haben, gelangen Sie mit der Taste BACK 12 zurück.

Menü-Übersicht

- Drücken Sie die Taste MENU 11 und wählen Sie mit den Tasten \wedge TUNING \vee 3 **Hauptmenü** \gt .
- Bestätigen Sie mit SELECT 4. Das Hauptmenü wird dargestellt.

Hauptmenü	Bedeutung	Siehe
Internet Radio	Wiedergabe von Internet-Radio-Sendern	S. 22
Mediaplayer	Wiedergabe von Musikdaten eines über WLAN verbundenen PCs, Servers	S. 27
DAB	Digitalradio	S. 31
FM	UKW-Radio	S. 34
Systemeinstellungen	System-Einstellungen	S. 36

- Schließen Sie das Menü durch Drücken der Taste MENU 11.

Wie Sie das Internet-Radio bedienen

Überblick Menü Internet Radio



→ Drücken Sie im Modus Internet-Radio die Taste MENU 11. Folgende Untermenüs erscheinen:

Internet Radio	Bedeutung
Zuletzt gehört	Liste der zuletzt gehörten Sender
Senderliste	Senderliste siehe unten
Hauptmenü	Siehe Menü-Übersicht S. 21

Menü Senderliste

Meine Favoriten	Bei „wifiradio-frontier.com“ hinzugefügte Lieblingssender
Local Deutschland	Alle Internet-Radiosender in Ihrem Land gelistet nach Alle Sender, Ausgewählte Sender, ...
Sender	Alle Internet-Radiosender gelistet nach Länder, Genre, Sender suchen, ...
Podcasts	Podcasts (im Internet abgespeicherte Audio-Dateien) können wie die Internetsender (Stations) ausgewählt und empfangen werden.

Meine hinzugefügten:	Internet-Sender, die nicht bei wifiradio-frontier registriert sind. *) Sie können bei wifiradio-frontier.com Sender manuell eintragen, die dort noch nicht aufgeführt sind.
Hilfe	Zugriffscodes erhalten *) FAQ

*) Dazu müssen Sie sich bei www.wifiradio-frontier.com anmelden und einen Account im Webportal einrichten, siehe S. 23.

Wie Sie das Webportal einrichten

Das Webportal ermöglicht die bequeme Erstellung von Favoritenlisten und das Hinzufügen neuer Radiosender. Nach einmaliger Kopplung mit Ihrem Gerät werden die Informationen synchronisiert. Dazu muss einmalig ein Zugriffscode am Gerät generiert werden.

Zugriffscode generieren

- ➔ Öffnen Sie im Internetradio-Modus das Menü und wählen dort **Senderliste >**, **Hilfe >**, **Zugriffscode erhalten >**.

Der Zugriffscode wird generiert und ist nur für kurze Zeit gültig. Führen Sie Ihre Anmeldung zügig und am besten ohne Unterbrechungen durch.

Konto einrichten

- ➔ Rufen Sie die Seite www.wifiradio-frontier.com auf und legen Sie ein neues Konto an.
- ➔ Geben Sie dazu Ihre Email-Adresse sowie ein Passwort und Ihren Zugriffscode ein. Notieren Sie sich Ihre Daten.

The screenshot shows the 'FRONTIER SILICON Radio Portal' website. At the top, there's a search bar and navigation options for 'Sender' and 'Podcasts'. Below this, there are sections for 'Durchsuchen Sender' (with filters for location, genre, language, and popularity) and 'Durchsuchen Podcasts' (with filters for location and genre). A 'Mein Benutzerkonto' section lists 'Meine Favoriten', 'Meine gespeicherten Sender', and 'Meine Vorgaben'. The main content area is titled 'Access global stations Personalise favourites Search. Browse. Find.' and features a 'Musik' section with a grid of genre links such as Ambient (171), Blues (61), and Folk (210). A sidebar on the left lists languages: English, Danish, Portuguese, Español, Norsk, Italiano, Français, Svensk, Nederlands, Deutsch, Suomi, Türkçe, Polski. At the bottom, there's a 'Fernsehen' section with 'Fernsehtexte (4)'.



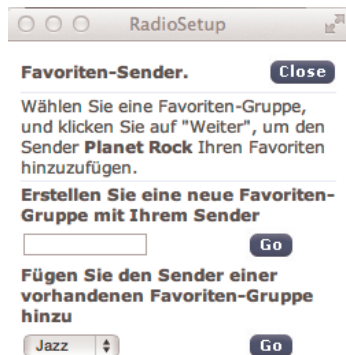

Nach erfolgter Anmeldung können Sie sich einloggen und bequem von Ihrem PC aus verschiedene Favoritenlisten anlegen und neue Sender hinzufügen.

- Suchen Sie dazu einen Radiosender.
- Durch Klick auf  können Sie den Sender einer bestehenden Liste hinzufügen oder eine neue Liste erstellen.



- Geben Sie Ihren Zugriffscod ein. Das Gerät ist jetzt mit den Daten „gekoppelt“.
- Sie können die konfigurierten Liebessender abrufen.

Wie Sie einen Sender auswählen

- Drücken Sie MODE 9 ggf. wiederholt, um zum Internet Radio Mode zu schalten.
- Wählen Sie mit  TUNING  3 den Menüpunkt Senderliste, Sender > und z.B. populäre Sender > oder Länder > und bestätigen Sie mit SELECT 4.
- Das Kriterium Länder gibt z.B. zunächst Kontinente vor und dann eine alphabetische Liste aller Länder aus, in denen Internet Radiosender aktiv sind.
- Sie können mit den Tasten  TUNING  3 durch die Länderliste schalten und Ihr gewünschtes Land mit SELECT 4 bestätigen.
- Die Senderliste wird dargestellt.
- Wählen Sie aus Alle Sender >, Ausgewählte Sender > oder den weiteren Kriterien wie z.B. Jazz >.
- Wählen Sie in den Kriterien den gewünschten Sender aus und bestätigen Sie mit SELECT 4. Der Sender wird gespielt.

Hinweis:

Besitzt der Sender auch Podcasts, öffnet sich eine weitere Auswahl. Wählen Sie entweder den Sender oder Podcasts.

Sender speichern (PRESET)

- Den gewünschten Sender einstellen.
- Eine der Tasten -PRESET+ 5 lang drücken. „**Favorit speichern**“ erscheint.
- Mit -PRESET+ 5 Programmplatz 1 – 10 wählen.
- Mit SELECT 4 bestätigen. " **gespeichert**" erscheint.

Anwählen der programmierten Stationen

- Preset -Taste 5 drücken „**Favoriten**“ erscheint im Display.
- Mit einer der Tasten -PRESET+ 5 Programmplatz 1 – 10 wählen.
- Mit SELECT 4 bestätigen.

Haben Sie keinen Sender auf den gewählten Programmplatz gespeichert, erscheint „**Leer**“.

Podcasts

Podcasts bieten Ihnen die Möglichkeit auf Wunsch eine Vielzahl von im WWW gespeicherten Programmen zu hören. Dies gibt Ihnen die Möglichkeit verpasste Sendungen anzuhören oder Sendungen die Ihnen besonders gut gefallen haben noch einmal anzuhören.

Um Podcasts zu finden, suchen Sie wie gewohnt nach Radiosendern, aber an Stelle den Sender auszuwählen um diesen live anzuhören, wählen Sie **Podcast**. Oder wählen Sie in dem Menü **Senderliste > Podcast**.

Hinweis:

Nicht alle Sender bieten Ihre Sendungen als Podcasts an. Auch die Dauer wie lange Podcasts verfügbar sind wird von den Sender bestimmt. Oft werden Podcasts für die Dauer einer Woche zur Verfügung gestellt, wobei viele auch für längere Zeit verfügbar sind.

Weitere Bedienung

Taste	Funktion
BACK	schaltet zur letzten Funktion zurück
	Öffnet die zuletzt geöffnete (Menü-)Ansicht
	
PRESET	<p>Eingestellten Sender speichern: Taste lang drücken, mit -PRESET+ Speicherplatz 1-10 einstellen, mit SELECT bestätigen.</p> <p>Sender wählen: mit -PRESET+ durch Liste schalten, Sender mit SELECT wählen.</p>
INFO	Internetradio / Podcast: Beschreibung, Genre, Land, Zuverlässigkeit, Bit-Rate, Codec, Abtastrate, Abspiel-Puffer, Heutiges Datum,
MENU	Hauptmenu, siehe S. 21

Hinweis:

Es gibt Internetsender, die einen anderen Übertragungsstandard benutzen. Diese können mit Ihrem Radio nicht empfangen werden. Manche Internetsender lassen sich auch bewusst nur mit PC's und Webbrowser empfangen, wenn die Werbung oder Videoclips akzeptiert werden. Diese Sender können mit Ihrem Internetradio nicht empfangen werden.

Wie Sie den Media Player bedienen

Im **Media Player** können Sie Musik z.B. von einem im Netzwerk freigegebenen, sogenannten UPnP-Server wiedergeben.

Das Internetradio kann die Musikstücke Ihres PC spielen, die Sie z.B. mit dem Windows Media Player ab Version 11 verwalten. Um Musik von einem Apple MAC wiederzugeben, benötigen Sie eine Streaming Software wie z.B. MediaTomb oder EyeConnect.

Hinweis:

Bitte beachten Sie, dass über den WMP 11 nur Dateien angesprochen werden können, die über **keinen** Kopierschutz verfügen.

Apple MAC: Sie müssen ein UPnP-Programm installieren, um auf die iTunes Library zugreifen zu können.

Media-Player als UPnP-Server verwenden

Der Windows Media-Player 11 (WMP11) kann als UPnP-Medienserver eingesetzt werden (Universal Plug and Play). Nach der Installation erstellt der Media-Player 11 eine Bibliothek sämtlicher Mediendaten, die sich auf Ihrem PC/MAC befinden. Um die Bibliothek mit dem Internetradio verwenden zu können, müssen Sie den Zugriff einrichten. Sollten Sie mit UPnP-fähigen Geräten

noch nicht so vertraut sein, so finden Sie im Internet unter www.upnp.org weitere Informationen.

In der Regel wird das Gerät vom PC automatisch erkannt, folgendes Fenster öffnet sich:



- ➔ Jetzt können Sie den Zugriff auf die Medienbibliothek „Zulassen“ oder die „Freigabeeinstellungen...“ öffnen.

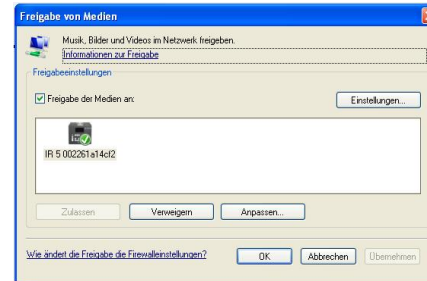

- ➔ Aktivieren Sie die Checkbox „Freigabe von Medien“ an und klicken Sie auf „IR 5.1“. Klicken Sie dann auf „Zulassen“ und „Übernehmen“.

Wie Sie das Internet-Radio bedienen

- ➔ Falls die automatische Erkennung nicht funktioniert, öffnen Sie den Mediaplayer.
- ➔ Klicken Sie auf Medienbibliothek und Medienfreigabe.

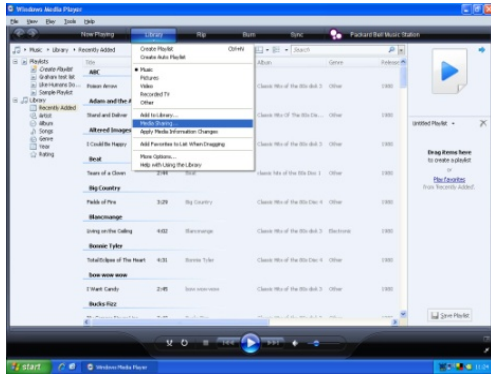

- ➔ Das Freigabefenster erscheint.



- ➔ Autorisieren Sie im Media-Player 11 den Zugriff.

Überblick Menü Media Player



- ➔ Drücken Sie im Modus Media Player die Taste MENU 11. Folgende Untermenüs erscheinen:

Internet radio	Bedeutung
Gemeinsame Medien	Übersicht der freigegebenen Verzeichnisse
Playlist	Titelliste
Wiederholen	Wiederholungsfunktion Ein/Aus
Shuffle	Zufallswiedergabe Ein/Aus
Playlist leeren	Titelliste löschen
Server entfernen	Freigegebene LAN Server löschen
Hauptmenü	Siehe Menü-Übersicht S. 21

Hinweis Playlist:

- ➔ Zum Hinzufügen eines Titels zur Playlist drücken Sie die Taste SELECT 4 und halten Sie diese gedrückt. Der Titel wird hinzugefügt.

Zugriff auf Gemeinsame Medien



- Drücken Sie MODE 9 wiederholt, bis **Media Player** erscheint.
- Bestätigen Sie den Menüpunkt **Gemeinsame Medien** > mit SELECT 4.
- Wenn der Suchvorgang abgeschlossen ist, wählen Sie mit  TUNING  3 das freigegebene Verzeichnis. Bestätigen Sie mit SELECT 4.

Nach Abschluss des Suchvorgangs, werden die Daten des Verzeichnisses angezeigt. Sie können nun durch die gefundenen Alben blättern bzw. durch

- Alle Lieder
- Genre,
- Interpret oder nach
- Verzeichnis sortiert werden.



Darüber hinaus gibt es Wiedergabelisten und eine Suchfunktion.

In den Verzeichnissen navigieren

Taste	Funktion
BACK	schaltet im Verzeichnis eine Ebene höher
SELECT	Öffnet das Verzeichnis, wählt Titel zur Wiedergabe aus (PLAY)
 	Im Verzeichnis zurück, vorwärts
INFO	Interpret, Album, Bit-Rate, Codec, Abstrakte, Abspiel-Puffer, Heutiges Datum,
MENU	Menü, siehe S. 28

Suchfunktion:

Sie können auch nach Titeln, Interpreten, Alben suchen.

- Wählen Sie mit  TUNING  3 **<Suchen>** und bestätigen Sie mit SELECT 4.
- Geben Sie den Namen ein und wählen Sie dann **OK** und bestätigen Sie mit SELECT 4.

Die DAB-Funktion

Was ist DAB+

DAB+ ist ein neues digitales Format, durch welches Sie kristallklaren Sound ohne Rauschen hören können.

Anders als bei herkömmlichen Analogradiosendern werden bei DAB mehrere Sender auf ein und derselben Frequenz ausgestrahlt. Dies nennt man Ensemble oder Multiplexe. Ein Ensemble setzt sich aus der Radiostation sowie mehreren Servicekomponenten oder Datendiensten zusammen, welche individuell von den Radiostationen gesendet werden. Infos z.B unter www.digitalradio.de oder www.digitalradio.ch.

Datenkomprimierung

Digital Radio macht sich dabei Effekte des menschlichen Gehörs zunutze. Das menschliche Ohr nimmt Töne, die unter einer bestimmten Mindestlautstärke liegen, nicht wahr. Daten, die sich unter der sog. Ruhehörschwelle befinden, können also herausgefiltert werden. Dies wird ermöglicht, da in einem digitalen Datenstrom zu jeder Informationseinheit auch die zugehörige relative Lautstärke zu anderen Einheiten gespeichert ist. In einem Tonsignal werden zudem bei einem bestimmten Grenzwert die leiseren Anteile von den lauterem überlagert. Alle Toninformationen in einem Musikstück, die unter die sog. Mithörschwelle fallen, können aus dem zu übertragenden Signal herausgefiltert werden. Dies führt zur Reduzierung des zu übertragenden Datenstroms, ohne einen wahrnehmbaren Klang-

unterschied für den Hörer (HE AAC v2 - Verfahren als ergänzendes Kodierungsverfahren für DAB+).

Audio Stream

Audiostreams sind bei Digital Radio kontinuierliche Datenströme, die MPEG 1 Audio Layer 2 bzw. AACHE-Frames enthalten und damit akustische Informationen darstellen. Damit lassen sich gewohnte Radioprogramme übertragen und auf der Empfängerseite anhören. Digital Radio bringt Ihnen nicht nur Radio in exzellenter Soundqualität sondern zusätzliche Informationen. Diese können sich auf das laufende Programm beziehen (DLS z.B. Titel, Interpret) oder unabhängig davon sein (z.B. Nachrichten, Wetter, Verkehr, Tipps).

DAB Radioempfang

Service Wahl und Suche

Das Gerät startet automatisch den Sendersuchlauf, wenn es eingeschaltet wird. Sollte kein Sender empfangen werden, erscheint "Dienst nicht verfügbar" auf dem Display. Dies bedeutet, dass entweder kein Empfang oder nur sehr schwacher Empfang möglich ist. In dem Fall müssten Sie den Standort wechseln.

Wie Sie das Gerät im DAB-Modus bedienen

Wie Sie einen Suchlauf bei DAB durchführen

Der automatische Suchlauf „Vollständiger Suchlauf“ scannt alle DAB – Kanäle und findet somit alle Sender, die im Empfangsgebiet ausgestrahlt werden.

- Beim erstmaligen Einschalten führt das Gerät automatisch einen Suchlauf durch.

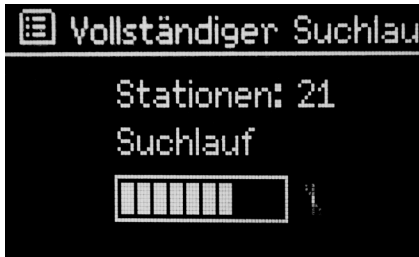

Alternativ:

- Drücken Sie die Taste MENU 11. Das Menü öffnet sich.
- Wählen Sie mit \wedge TUNING \vee 3 **> Vollständiger Suchlauf**. Bestätigen Sie durch Drücken von SELECT 4.
- Die Suche startet, im Display erscheint der Fortschrittsbalken.

Sender wählen

- Sie können die gefundenen Sender am Gerät prüfen. Dazu \wedge TUNING \vee 3 wiederholt drücken.
- Sender auszuwählen, SELECT 4 drücken.

Hinweis:

Das Radio kehrt ca. 30 Sekunden nachdem keine Taste gedrückt wurde automatisch zum vorigen Sender zurück. Wird keine Station gefunden, prüfen Sie die Teleskopantenne, ziehen Sie diese auf volle Länge aus. Verändern Sie ggf. den Aufstellort.

- Überprüfen Sie, ob in Ihrem Gebiet Digitalradio-Stationen gesendet werden. Beachten Sie die Hinweise zur Signalstärke auf S. 33.

Manuelle Sendersuche

- Drücken Sie die Taste MENU 11. Das Menü öffnet sich.
- Wählen Sie mit \wedge TUNING \vee 3 die Menüoption **> Manueller Suchlauf**. Bestätigen Sie durch Drücken von SELECT 4.
- Drücken Sie \wedge TUNING \vee 3, um durch die Labels 5A bis 13 F und deren Frequenzen zu schalten.
- Drücken Sie SELECT 4, um das Ensemble zu öffnen.
- Wird ein Signal gefunden, werden die Sender automatisch gespeichert.

Damit ist die manuelle Sendersuche beendet.

Wie Sie DAB-Sender speichern

Der Programm-Speicher kann bis zu 10 Stationen im DAB-Bereich speichern.

Hinweis:

Die gespeicherten Sender bleiben auch bei Stromausfall erhalten.

- Den gewünschten Sender einstellen.
- Eine der Tasten -PRESET+ 5 lang drücken. „**Favorit speichern**“ erscheint.
- Mit -PRESET+ 5 Programmplatz 1 – 10 wählen.
- Mit SELECT 4 bestätigen. " **gespeichert**" erscheint.

Anwählen der programmierten Stationen

- Preset -Taste 5 drücken „**Favoriten**“ erscheint im Display.
- Mit einer der Tasten -PRESET+ 5 Programmplatz 1 – 10 wählen.
- Mit SELECT 4 bestätigen.

Haben Sie keinen Sender auf den gewählten Programmplatz gespeichert, erscheint „ **Leer**“.

Löschen einer Programmplatz-Speicherung

- Neuen Sender auf jeweilige Programmplatz speichern.

Wie Sie Informationen einblenden

- Drücken Sie die Taste INFO 10 wiederholt.
- Mehrfaches Drücken der INFO-Taste 10 schaltet durch verschiedene Informationen, wie z.B. DLS, Genre, Ensemble/Multiplexname und Frequenz, Signalfehlerrate und Signalstärke, Bitrate und Codec, Heutiges Datum.

Signalstärke:



- Die senkrechte Markierung bei "Stabilität:" zeigt den erforderlichen Pegel.
- Sender, deren Signalstärke unterhalb des erforderlichen Pegels liegt, senden kein ausreichendes Signal.

Die Dynamik-Kompression DRC einstellen

Die Kompressionsrate gleicht Dynamikschwankungen und damit einhergehende Lautstärkevariationen aus.

- Drücken Sie die Taste MENU 11 und wählen Sie mit \wedge TUNING \vee 3 > **DRC**.
- Bestätigen Sie SELECT 4.
- Wählen Sie mit \wedge TUNING \vee 3 die Kompressionsrate:
 - DRC hoch – hohe Kompression
 - DRC tief – niedrige Kompression
 - DRC aus – Kompression abgeschaltet.
- Bestätigen Sie mit SELECT 4.

DAB: Inaktive Stationen löschen

Sie können nicht mehr sendende Stationen aus der Stationsliste entfernen.

- Drücken Sie die Taste MENU 11 und wählen Sie mit \wedge TUNING \vee 3 > **inaktive Sender**.
- Bestätigen Sie durch Drücken von SELECT 4.
- Wählen Sie mit \wedge TUNING \vee 3 > **Ja** und bestätigen Sie durch Drücken von SELECT 4.

Wie Sie das UKW-Radio bedienen

- Schalten Sie mit der Taste MODE 9 zu FM (UKW). Dazu Taste ggf. wiederholt drücken.
- Richten Sie die Teleskop-Antenne aus und ziehen Sie diese auf volle Länge aus.
- Suchen Sie durch Drücken der Tasten \wedge TUNING \vee 3 manuell nach Sendern. Jeder kurze Tastendruck schaltet die UKW-Frequenz um 0,05 MHz weiter.
- Ein langer Druck auf \wedge TUNING \vee 3 startet den Sendersuchlauf.
- Alternativ können Sie zum Start des Sendersuchlaufs auch die Taste SELECT 4 drücken.



Die jeweilige Senderfrequenz wird im Display dargestellt.

Hinweis:

In der Regel werden UKW-Sender im Stereo-Ton empfangen, im Display erscheint das Stereo-Symbol. Wenn der UKW Empfang in Stereoqualität gestört ist, können Sie im Menü auf „Nur Mono“ stellen. Dadurch wird der Empfang rauschärmer.

Hinweis:

Für die Einstellung schwächerer Sender benutzen Sie bitte die manuelle Senderwahl.

Sie können im Menü **Suchlauf Einstellung** einstellen, ob die automatische Senderwahl nur starke Sender findet (Nur kräftige Sender: Ja) oder nach allen Sendern sucht (Nur kräftige Sender: nein).

Sender speichern (PRESET)

- Den gewünschten Sender einstellen.
- Eine der Tasten -PRESET+ 5 lang drücken. „**Favorit speichern**“ erscheint.
- Mit -PRESET+ 5 Programmplatz 1 – 10 wählen.
- Mit SELECT 4 bestätigen. „ **gespeichert**“ erscheint.

Hinweis: gespeicherte Sender werden als Frequenz angezeigt

Anwählen der programmierten Stationen

- Preset -Taste 5 drücken „**Favoriten**“ erscheint im Display.
- Mit einer der Tasten -PRESET+ 5 Programmplatz 1 – 10 wählen.
- Mit SELECT 4 bestätigen.

Haben Sie keinen Sender auf den gewählten Programmplatz gespeichert, erscheint „ **Leer**“.

Überblick Menü FM

Untermenü	Einstellung
Suchlauf Einstellung	Nur kräftige Sender: Ja - nur starke Sender werden gefunden Nein: auch schwächere Sender werden gefunden
Audio Einstellung	Nur Mono: Ja/Nein
Hauptmenü	Siehe Menü-Übersicht S. 21



UKW-Empfang mit RDS-Informationen

RDS ist ein Verfahren zur Übertragung von zusätzlichen Informationen über UKW-Sender. Sendeanstalten mit RDS senden z.B. ihren Sendernamen oder den Programmtyp. Dieser wird im Display angezeigt.

Beim Empfang eines UKW-Senders, der RDS-Informationen ausstrahlt, erscheint im Display der Sendername. Und das RDS-Symbol.

- ➔ Mit der Taste INFO 10 können Sie zu PTY, Radiotext, Datum, Frequenz schalten.

Die Systemeinstellungen wählen

- ➔ Wählen Sie im Hauptmenü **System Einstellungen** > und drücken Sie SELECT 4.
- ➔ Navigieren Sie mit   3 im Untermenü und öffnen Sie den gewünschten Eintrag mit SELECT 4.



Folgende Untermenüpunkte stehen zur Verfügung:

Untermenü	Bedeutung
Internet Einstellung.	z.B. Scannen nach W-LANs
Zeiteinstellungen	Zeiteinstellung
Sprache	Bedienersprache
Werkseinstellung	Gerät wird auf Auslieferungszustand zurückgesetzt. Sämtliche Einstellungen werden gelöscht! Siehe S. 38.
Software update	Wählen Sie „Jetzt prüfen“, um nach einer aktuellen Firmware zu suchen. Ein Update kann mehrere Minuten in Anspruch nehmen. Schalten Sie das Gerät niemals während des Updates aus. Dies kann unter Umständen zu einer dauerhaften Funktionsstörung führen! Ist keine neue Firmware verfügbar, erscheint der Hinweis „Software up to date“. Stellen Sie bei „Auto-update“ die periodische Prüfung ein.

Untermenü	Bedeutung
Einrichtungssass.	Siehe S. 16
Info	Software-Version, Radio ID

Zeiteinstellung

Folgende Untermenüpunkte stehen zur Verfügung:

Untermenü	Bemerkung
Zeit Datum	Zeit manuell einstellen Wert mit   3 einstellen und mit SELECT 4 übernehmen
Autom. Update	Update from DAB Update from FM (UKW über RDS-Signal), Update from Net bzw. Kein Update
Format einstellen	Zeitformat 12h, 24 h
Zeitzone	UTC – Zeit nach Ort einstellen
Sommerzeit	Ein/Aus

Übersicht Menü Internet Einst.

Wählen Sie das Untermenü mit \wedge \vee 3 und öffnen Sie den gewünschten Eintrag mit SELECT 4.

Folgende Untermenüpunkte stehen zur Verfügung:

Untermenü	Einstellung	Bemerkung
Netzwerk Assistent	Automatisches Suchen und Einrichten von WLANs, s. S. 16.	
PBC Wlan Aufbau	Einstellung für WPS, siehe S. 19	Hinweis: der Router muss WPS-PBC fähig sein, um diese Funktion zu unterstützen.
Einstellungen anzeigen	Active connection MAC address WLAN Region DHCP SSID IP adress	Aktuelle Einstellungen betrachten
Manuelle Einstellungen	DHCP enable DHCP disable	Einstellungen manuell vornehmen, siehe nächste Seite. Nur für Netzwerk-Spezialisten geeignet!
Netzwerk Profil	Gespeicherte Daten der bevorzugten WLAN-Netzwerke; zum Löschen eines Profils: Profil auswählen und Taste SELECT 4 drücken und Löschen bestätigen	

Manuelle Einstellungen

Benutzen Sie die diese Option, um die Netzwerkeinstellungen von Hand zu konfigurieren.

Für **fortgeschrittene** Benutzer führen Sie die manuellen Einstellungen in 9 Schritten durch einen detaillierten und benutzerdefinierten Prozess, um ein neues kabelloses Netzwerk **WLAN** hinzuzufügen.



Hinweis:

- Mit der Taste BACK 12 können Sie zum vorigen Einstellmenü zurückspringen.
- Wählen Sie Optionen mit \wedge \vee 3 und bestätigen Sie Ihre Auswahl mit SELECT 4.
- Geben Sie Namen (SSID) oder Schlüssel (Key) wie auf S. 18 beschrieben ein.

Werkseinstellung

Führen Sie für eine komplette Löschung des Gerätespeichers einen **RESET** durch. Die Werkseinstellungen werden wieder hergestellt.

Die Werkseinstellung wird über **System Einstellungen** > aufgerufen.

➔ Wählen Sie mit   3 **Ja** und drücken Sie SELECT 4. Das Gerät wird zurückgesetzt.

Der komplette Speicher wird gelöscht, einschließlich WEP / WPA und Nutzer-Einträge. WEP / WPA und Nutzereinträge müssen nach dem RESET neu eingegeben werden.

Achtung: Ihre Einstellungen werden gelöscht!

➔ Zum Abbrechen **Nein** wählen und mit SELECT 4 wählen.

Wie Sie das Gerät reinigen



Stromschlag!

Um die Gefahr eines elektrischen Schlags zu vermeiden, dürfen Sie das Gerät nicht mit einem nassen Tuch oder unter fließendem Wasser reinigen. Vor dem Reinigen Netzstecker ziehen.

ACHTUNG!

Sie dürfen keine Scheuerschwämme, Scheuerpulver und Lösungsmittel wie Alkohol oder Benzin verwenden.

- Reinigen Sie das Gehäuse mit einem weichen, mit Wasser angefeuchteten Tuch.

Wie Sie Fehler beseitigen

Wenn das Gerät nicht wie vorgesehen funktioniert, überprüfen Sie es anhand der folgenden Tabellen.

Wenn Sie die Störung auch nach den beschriebenen Überprüfungen nicht beheben können, nehmen Sie bitte Kontakt mit dem Hersteller auf.

Probleme mit dem W-LAN

Mögliche Ursache/Abhilfe

Überprüfen Sie, ob ein PC auf das Internet zugreifen und aktuell Seiten darstellen kann.

Überprüfen Sie, ob ein DHCP-Server verfügbar ist (Lesen Sie hierzu die Bedienungsanleitung Ihres Access-Points, Router). In diesem Fall können Sie die Netzwerkeinstellung siehe S. 37 oder über den Einrichtungsassistent s. S. 16 einstellen.

Vergeben Sie alternativ eine statische IP-Adresse. In diesem Fall stellen Sie Ihre Netzwerkeinstellung manuell ein. Siehe S. 37.

Überprüfen Sie ggf. die Firewall-Einstellungen Ihres Routers. Das Gerät benötigt Zugriff auf UDP sowie die TCP ports 80, 554, 1755.

Geben Sie den Zugriff der MAC-Adresse des Radios in Ihrem Router frei. Die MAC-Adresse des Radios finden Sie auf S. 37. Menüpunkt „Einstellungen anzeigen“.

Mögliche Ursache/Abhilfe

Bei W-LAN mit Verschlüsselung:

Prüfen Sie bitte, ob Sie den korrekten Zugangscode (WEP/WPA key) eingegeben haben. Wenn, nachdem Sie das Gerät eingeschaltet haben und nach der Netzwerksuche die Anzeige „Verbindung fehlgeschlagen“ erscheint, überprüfen Sie bitte, ob Sie den korrekten Code eingegeben haben. Sofern das Problem nicht behoben werden kann, überprüfen Sie bitte die Netzwerkkonfiguration.

Funktioniert die Netzwerkverbindung aber können bestimmte Sender nicht wiedergegeben werden:

Probleme mit der Wiedergabe von Internet-Radiosendern

Mögliche Ursache/Abhilfe

1. Der Sender liegt eventuell in einer anderen Zeitzone und sendet nicht zu dieser Tageszeit!
2. Der Sender hat die maximale Zahl der gleichzeitigen Zuhörer erreicht.
3. Der Sender hat den Betrieb evtl. eingestellt.
4. Der Link dieser Station ist evtl. nicht mehr aktuell.
5. Die Internet Verbindung mit der ausgewählten Station ist möglicherweise zu langsam, da Sie evtl. in einem entfernten Land liegt. Versuchen Sie in diesem Falle, den Radiosender über einen PC aufzurufen.

Probleme mit dem Radio

Symptom	Mögliche Ursache/Abhilfe
Es wird kein Radiosender empfangen.	Das Gerät befindet sich nicht im Radio-Modus. Taste MODE drücken.
Es wird kein DAB-Signal empfangen.	Überprüfen Sie, ob in der Region DAB Empfang möglich ist. Richten Sie die Antenne neu aus. Siehe S. 15. Probieren Sie, andere Sender zu empfangen.
Der Ton ist schwach oder von schlechter Qualität.	Andere Geräte, z. B. Fernseher stören den Empfang. Stellen Sie das Gerät weiter entfernt von diesen Geräten auf.
	Die Antenne ist nicht ausgezogen oder ausgerichtet. Ziehen Sie die Antenne aus. Drehen Sie die Antenne, um den Empfang zu verbessern.

Probleme mit dem Gerät

Symptom	Mögliche Ursache/Abhilfe
Gerät lässt sich nicht einschalten.	Das Gerät wird nicht mit Strom versorgt. Schließen Sie das Steckernetzteil richtig an die Netzsteckdose an. Wechseln Sie die Batterien.
Es ist kein Ton zu hören.	Erhöhen Sie die Lautstärke. Ziehen Sie den Kopfhörer-Stecker aus dem Gerät, wenn Sie über Lautsprecher hören möchten. Ggf. ist die falsche Quelle gewählt worden.
Es ist ein Störrauschen zu hören.	In der Nähe des Geräts sendet ein Mobiltelefon oder ein anderes Gerät störende Radiowellen aus. Entfernen Sie das Mobiltelefon oder das Gerät aus der Umgebung des Geräts.
Es treten andere Bedienungsstörungen, laute Geräusche oder eine gestörte Display-Anzeige auf.	Elektronische Bauteile des Geräts sind gestört. Netzgerät: Ziehen Sie den Netzstecker. Lassen Sie das Gerät ca. 10 Sek. von der Stromquelle getrennt. Schließen Sie das Gerät erneut an oder setzen Sie die Batterien ein.
Das Display schaltet sich nicht ein.	Gerät einschalten. Netzstecker ziehen, wieder einstecken, Gerät einschalten.

Technische Daten

Abmessungen Gerät (Breite x Höhe x Tiefe)	202 mm x 114 mm x 52 mm
Gewicht:	ca. 526 g
Spannungsversorgung:	Eingang 110 - 240 V~, 50/60 Hz
Steckernetzteil:	Ausgang: DC 6 V  , 500 mA
Batteriebetrieb	4 x 1,5 V, AA (LR 6)
Standby-Leistungsaufnahme	< 1 W
WLAN:	IEEE 802.11a/b/g/n
WLAN-Verschlüsselung:	WEP, WPA, WPA2
Ausgangsleistung:	1 W RMS
Umgebungsbedingungen:	+5 °C bis +35 °C 5 % bis 90 % relative Luftfeuchte (nicht kondensierend)
Empfangsfrequenzen: UKW Analog Digital Band III	UKW 87,5–108 MHz DAB 174–240 MHz
Antenne:	DAB/UKW-Antenne
Kopfhörer Anschlussbuchse:	3,5 mm

Windows ist ein registriertes Warenzeichen der Microsoft Inc.

Technische Änderungen und Irrtümer vorbehalten.

Die Abmessungen sind ungefähre Werte.

Richtlinien und Normen

Dieses Produkt entspricht

- der Niederspannungsrichtlinie (2006/95/EG),
- der EMV-Richtlinie (2004/108/EG),
- der CE-Kennzeichenrichtlinie und
- Richtlinie 1999/5/EG (RTTE).

Den vollständigen Text der Konformitätserklärung finden Sie unter:

<http://dgc-electronics.de/files/DOC/>



Wie Sie den Hersteller erreichen

DGC GmbH
Graf-Zeppelin-Str. 7
D-86899 Landsberg

Entsorgungshinweise

Entsorgung der Verpackung

Ihr neues Gerät wurde auf dem Weg zu Ihnen durch die Verpackung geschützt. Alle eingesetzten Materialien sind umweltverträglich und wieder verwertbar. Bitte helfen Sie mit und entsorgen Sie die Verpackung umweltgerecht. Über aktuelle Entsorgungswege informieren Sie sich bei Ihrem Händler oder über Ihre kommunale Entsorgungseinrichtung. Vor der Entsorgung des Gerätes sollten die Batterien entfernt werden.

Erstickungsgefahr!

Verpackung und deren Teile nicht Kindern überlassen.

Erstickungsgefahr durch Folien und anderen Verpackungsmaterialien.

Wie Sie das Gerät entsorgen

Altgeräte sind kein wertloser Abfall. Durch umweltgerechte Entsorgung können wertvolle Rohstoffe wieder gewonnen werden. Erkundigen Sie sich in Ihrer Stadt- oder Gemeindeverwaltung nach Möglichkeiten einer umwelt- und sachgerechten Entsorgung des Gerätes.



Dieses Gerät ist entsprechend der Richtlinie 2002/96/EG über Elektro- und Elektronik-Altgeräte (WEEE) gekennzeichnet.

Dieses Produkt darf am Ende seiner Lebensdauer nicht über den normalen Haushaltsabfall entsorgt werden, sondern muss an einem Sammelpunkt für das Recycling von elektrischen und elektronischen Geräten abgegeben werden. Das Symbol auf dem Produkt, der Gebrauchsanleitung oder der Verpackung weist darauf hin. Die Werkstoffe sind gemäß ihrer Kennzeichnung wiederverwertbar. Mit der Wiederverwendung, der stofflichen Verwertung oder anderen Formen der Verwertung von Altgeräten leisten Sie einen wichtigen Beitrag zum Schutze unserer Umwelt.

Lebensgefahr!

Bei ausgedienten Geräten Netzstecker ziehen. Netzkabel durchtrennen und mit dem Stecker entfernen.