



Vertical 300

**Vertikales Audio-System
mit 3fach-CD-Spieler
und USB/SD-Anschluss**



Bedienungsanleitung

Das Vorwort

Diese Bedienungsanleitung hilft Ihnen beim

- bestimmungsgemäßen und
- sicheren

Gebrauch Ihrer Stereoanlage, im folgenden Anlage oder Gerät genannt.

Die Zielgruppe dieser Bedienungsanleitung

Die Bedienungsanleitung richtet sich an jede Person, die das Gerät

- aufstellt,
- bedient,
- reinigt
- oder entsorgt.



Vorsicht!

Entfernen Sie die Transportsicherung aus dem Disk-Fach, bevor Sie das Gerät in Betrieb nehmen

Namen der erwähnten Firmen, Institutionen oder Marken sind Warenzeichen oder eingetragene Warenzeichen der jeweiligen Inhaber.

Die Gestaltungsmerkmale dieser Bedienungsanleitung

Verschiedene Elemente der Bedienungsanleitung sind mit festgelegten Gestaltungsmerkmalen versehen. So können sie leicht feststellen, ob es sich um

normalen Text,

- Aufzählungen oder

→ Handlungsschritte

handelt.

Reset-Hinweis:

In seltenen Fällen kann es passieren, dass die Software des Gerätes „einfriert“ und das Gerät nicht mehr auf eine Bedienung reagiert.

In diesem Falle gehen Sie bitte wie folgt vor:

- Gerät ausschalten
- Netzstecker aus der Steckdose ziehen, Batterien entnehmen
- Kurze Zeit warten
- Netzstecker in Steckdose stecken, Batterien einlegen
- Gerät einschalten.

Der Systemspeicher wird zurückgesetzt und das Gerät ist wieder betriebsbereit.

Inhaltsverzeichnis

Geräteübersicht	4
Fernbedienung	6
Hinweise zur Handhabung	7
Sicherheitshinweise	7
Umgang mit Batterien	8
Aufstellen des Gerätes	9
Die Beschreibung des Gerätes	11
Der Lieferumfang	11
Die besonderen Eigenschaften des Gerätes	11
Wie Sie das Gerät zum Betrieb vorbereiten	12
Wie Sie den Antennenempfang verbessern	12
Wie Sie die Fernbedienungsbatterien einlegen	12
Wie Sie die Pufferbatterien einlegen	13
Wie Sie das Netzteil anschließen	14
Wie Sie den Standfuß montieren	14
Hinweise zur Wandmontage	15
Wie Sie die Lautsprecher anschließen	15
Wie Sie allgemeine Geräte-Funktionen bedienen	17
Wie Sie das Gerät einschalten	17
Wie Sie die Quelle einstellen	17
Wie Sie die Lautstärke einstellen	17
Wie Sie die Soundeffekte einstellen	18
Wie Sie das Gerät ausschalten	18
Wie Sie die Uhrzeit einstellen	18
Wie Sie die Sleep-Funktion benutzen	18
Wie Sie einen Kopfhörer benutzen	19
Wie Sie eine externe Tonquelle anschließen	19
Wie Sie die Stummschaltung einschalten	19
Wie Sie einen aktiven Basslautsprecher (Subwoofer) anschließen	19

Wie Sie den CD-Player bedienen	20
Allgemeine Hinweise zu CDs/MP3-CDs	20
Wie Sie Discs einlegen	21
Wie Sie Discs entnehmen	22
Wie Sie den CD-Wiedergabemodus steuern	22
Wie Sie eine Disc wiedergeben	22
Hinweis zur Anti-Shock-Funktion ESP	23
Wie Sie MP3-Informationen darstellen	23
Wie Sie Titel einstellen	23
Wie Sie die Wiederholungsfunktion nutzen	25
Wie Sie den Zufallsgenerator nutzen	25
Wie Sie die Programmierungsfunktion nutzen	26
Wie Sie die USB-Funktion, Speicherkarte bedienen	27
Speichermedium einsetzen	27
Zwischen USB- und SD-Betrieb wechseln	27
Speichermedium entnehmen	28
Wiedergabe von USB, Speicherkarte	28
Wie Sie das Radio bedienen	29
Wie Sie einen Sender einstellen	29
Wie Sie Sender speichern	30
UKW-Erfang mit RDS-Informationen	31
Wie Sie die Timerfunktion benutzen	33
Timer einstellen	33
Wie Sie den Timer ein- und ausschalten	34
Wie Sie den Timer nach Alarm ganz ausschalten	34
Wie Sie den Timer nach Alarm mit SNOOZE kurz unterbrechen	34
Wie Sie das Gerät reinigen	35
Wie Sie Fehler beseitigen	36
Technische Daten	39
Entsorgungshinweise	40

Geräteübersicht

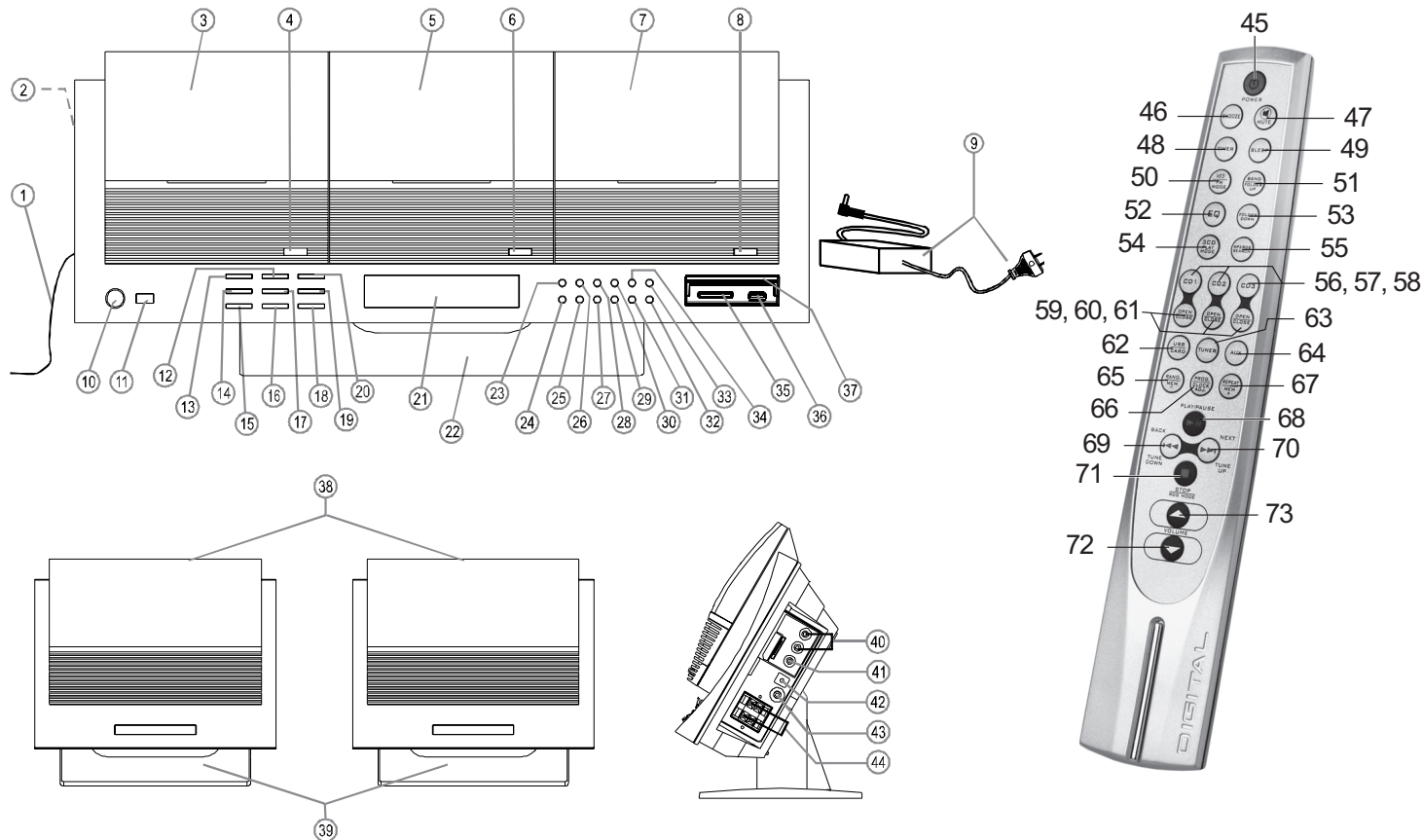

1	ANT	UKW-Wurfantenne	23 26 28	CD 1 CD 2 CD 3	Direktwiedergabe Disk 1, 2, 3
2		Batteriefach für Pufferbatterien	24	P-Mode	Wiedergabemodus CD 1, 2, 3
3, 5, 7		CD-Fach mit motorisiertem Schließmechanismus Disc 1, Disc 2, Disc 3	25	EQ	Equalizer-Klangfunktionen
4, 6, 8	OPEN/CLOSE	CD-Fach automatisch öffnen/ schließen Disc 1, Disc 2, Disc 3	27	ID3 FM MODE	ID3-Tag ein-/ausschalten Radio: mono/stereo
9		Netzteil, DC12 V, 5 A	29	BAND/FOLDER	Umschaltung UKW/MW Albumwahl MP3
10	 ON/STANDBY	Einschalten, Ausschalten (STANDBY)	30	TUNER	Betriebsart Radio
11	REMOTE	Fernbedienungsempfänger	31	TIMER	Timerprogrammierung (Ein-/Ausschalttimer)
12		CD-/USB-Wiedergabe starten, Pause	32	PROG./CLOCK ADJ.	Programmierte Wiedergabe Uhrzeit einstellen
13	 BACK TUNE -	CD/USB: Titelwahl, Suchlauf Radio: Einstellung Frequenz	33	AUX	Betriebsart AUX
14	MEM +/REPEAT	Wahl gespeicherter Radiostationen; Wiederholfunktion	34	SD/USB	Betriebsart SD/MMC, USB
15	MEM -/RANDOM	Wahl gespeicherter Radiostationen; Zufallsfunktion	35	SD CARD	SD/MMC-Anschluss
16	MP3 RDS SEARCH	Suchfunktion	36	USB	USB-Anschluss
17	 STOP RDS MODE	CD/USB: Wiedergabe stoppen RDS Mode wählen	37		Abdeckung
18 19	- VOLUME +	Lautstärketaste + drücken: lauter - drücken: leiser	38		Lautsprecher
20	NEXT  TUNE +	CD/USB: Titelwahl, Suchlauf Radio: Einstellung Frequenz	39		Standfuß Lautsprecher
21		Display	40	AUX IN	Anschluss externe Tonquelle, L, R stereo
22		Standfuß Gerät	41	SUBWOOFER OUT	Anschluss für externen, aktiven Subwoofer
			42	DC IN 12 V   +	Anschluss Netzteil
			43	PHONES	Kopfhöreranschluss 3,5 mm Klinkenstecker
			44	SPEAKER	Anschluss Lautsprecher L, R

Fernbedienung

45	 ON/STANDBY	Einschalten, Ausschalten (STANDBY)
46	SNOOZE	SNOOZE-Funktion
47	MUTE	Stummschaltung
48	TIMER	Timerfunktion
49	SLEEP	Sleep-Funktion
50	ID3 FM MODE	ID3-Tag ein-/ausschalten Radio: mono/stereo
51	BAND / FOLDER UP	Umschaltung UKW/MW Albumwahl MP3 aufwärts
52	EQ	Equalizer-Klangfunktionen
53	FOLDER DOWN	Albumwahl MP3 abwärts
54	3 CD PLAY Mode	Wiedergabemodus CD 1, 2, 3
55	MP3 RDS SEARCH	Suchfunktion
56 57 58	CD 1 CD 2 CD 3	Wiedergabe Disk 1, 2, 3
59 60 61	OPEN CLOSE	Öffnen Diskfach Disk 1, 2, 3
62	USB/CARD	Betriebsart USB/CARD
63	TUNER	Betriebsart TUNER
64	AUX	Betriebsart AUX
65	RAND./MEM-	Zufallsfunktion; Speicherplatz, gespeicherte Radiostation wählen
66	PROG./CLOCK ADJ.	Programmierte Wiedergabe Uhrzeit einstellen
67	REPEAT/MEM+	Wiederholfunktion; Speicherplatz, gespeicherte Radiostation wählen

68	 II	CD/USB-Wiedergabe starten, Pause
69	 BACK TUNE DOWN	CD/USB: Titelwahl, Suchlauf Radio: Einstellung Frequenz
70	NEXT  TUNE UP	CD/USB: Titelwahl, Suchlauf Radio: Einstellung Frequenz
71	 STOP RDS MODE	CD/USB: Wiedergabe stoppen RDS Mode wählen
72	VOLUME 	Lautstärketaste
73	VOLUME 	 drücken: lauter  drücken: leiser

Hinweise zur Handhabung

Lesen Sie bitte alle Sicherheitshinweise sorgfältig durch und bewahren Sie diese für spätere Fragen auf. Befolgen Sie immer alle Warnungen und Hinweise in dieser Bedienungsanleitung und auf der Rückseite des Gerätes.



Sicherheitshinweise

Vorsicht!

- Das Gerät darf nur an eine Netzspannung von 230 V~, 50 Hz angeschlossen werden. Versuchen Sie niemals, das Gerät mit einer anderen Spannung zu betreiben.
- Verwenden Sie nur das mitgelieferte Netzteil.
- Der Netzstecker darf erst angeschlossen werden, nachdem die Installation vorschriftsmäßig beendet ist.
- Wenn das Netzkabel defekt ist bzw. wenn das Gerät sonstige Schäden aufweist, darf es nicht in Betrieb genommen werden.
- Beim Abziehen des Netzteils von der Steckdose am Stecker ziehen - nicht am Kabel.
- Um Feuergefahr und die Gefahr eines elektrischen Schlages zu vermeiden, setzen Sie das Gerät weder Regen noch sonstiger Feuchtigkeit aus.
- Nehmen Sie das Gerät nicht in der Nähe von Bädewannen, Swimmingpools oder spritzendem Wasser in Betrieb.
- Stellen Sie keine Behälter mit Flüssigkeit, z.B. Blumenvasen, auf das Gerät. Diese könnten umfallen, und die auslaufende Flüssigkeit kann zu erheblicher Beschädigung bzw. zum Risiko eines elektrischen Schlages führen.
- Sollten Fremdkörper oder Flüssigkeit in das Gerät gelangen, ziehen Sie sofort den Netzstecker aus der Steckdose. Lassen Sie das Gerät von qualifiziertem Fachpersonal überprüfen, bevor Sie es wieder in Betrieb nehmen. Andernfalls besteht die Gefahr eines elektrischen Schlags.
- Öffnen Sie nicht das Gehäuse. Andernfalls besteht die Gefahr eines elektrischen Schlags.
- Versuchen Sie niemals ein defektes Gerät selbst zu reparieren. Wenden Sie sich immer an eine unserer Kundendienststellen.
- Öffnen Sie das Gerät auf keinen Fall – dies darf nur der Fachmann.
- Fremdkörper, z.B. Nadeln, Münzen, etc., dürfen nicht in das Innere des Gerätes fallen.
- Es dürfen keine offenen Brandquellen, wie z.B. brennende Kerzen auf das Gerät gestellt werden.

- Lassen Sie Kinder niemals unbeaufsichtigt dieses Gerät benutzen.
- Überlassen Sie Wartungsarbeiten stets qualifiziertem Fachpersonal. Andernfalls gefährden Sie sich und andere.
- Die Anschlusskontakte auf der Geräterückseite nicht mit metallischen Gegenständen oder den Fingern berühren. Die Folge können Kurzschlüsse sein.
- Das Gerät bleibt auch in ausgeschaltetem Zustand Standby mit dem Stromnetz verbunden. Ziehen Sie den Stecker des Netzteils aus der Steckdose, falls Sie das Gerät über einen längeren Zeitraum nicht benutzen. Ziehen Sie nur am Netzstecker.
- Hören Sie Musik nicht mit großer Lautstärke. Dies kann zu bleibenden Gehörschäden führen.

Umgang mit Batterien

- Achten Sie darauf, dass Batterien nicht in die Hände von Kindern gelangen. Kinder könnten Batterien in den Mund nehmen und verschlucken. Dies kann zu ernsthaften Gesundheitsschäden führen. In diesem Fall sofort einen Arzt aufsuchen!
- Normale Batterien dürfen nicht geladen, erhitzt oder ins offene Feuer geworfen werden (Explosionsgefahr!).
- Wechseln Sie schwächer werdende Batterien rechtzeitig aus.

- Wechseln Sie immer alle Batterien gleichzeitig aus und verwenden Sie Batterien des gleichen Typs.

Vorsicht!

- Ausgelaufene oder beschädigte Batterien können bei Berührung mit der Haut Verätzungen verursachen. Benutzen Sie in diesem Fall geeignete Schutzhandschuhe. Reinigen Sie das Batteriefach mit einem trockenen Tuch.
- Normale Batterien dürfen nicht geladen, erhitzt oder ins offene Feuer geworfen werden (**Explosionsgefahr!**).

Wichtiger Hinweis zur Entsorgung:

Für Ihr Produkt werden Batterien verwendet, für die die Europäische Richtlinie 2006/66/EG gilt und die nicht mit dem normalen Hausmüll entsorgt werden können.

Informieren Sie sich über die geltenden Bestimmungen Ihres Landes zur separaten Sammlung von Batterien. Die korrekte Entsorgung von Batterien hilft, negative Auswirkungen auf Umwelt und Gesundheit zu vermeiden.

Diese Zeichen finden Sie auf schadstoffhaltigen Batterien:



Pb = Batterie enthält Blei

Cd = Batterie enthält Cadmium

Hg = Batterie enthält Quecksilber

Aufstellen des Gerätes

- Stellen Sie das Gerät auf einen festen, sicheren und horizontalen Untergrund. Sorgen Sie für gute Belüftung.
- Stellen Sie das Gerät nicht auf weiche Oberflächen wie Teppiche, Decken oder in der Nähe von Gardinen und Wandbehängen auf. Die Lüftungsöffnungen könnten verdeckt werden. Die notwendige Luftzirkulation kann dadurch unterbrochen werden. Dies könnte möglicherweise zu einem Gerätebrand führen.
- Die Lüftungsschlitze müssen stets frei bleiben. Sie dürfen nicht durch Gardinen, Decken oder Zeitungen verdeckt werden
- Stellen Sie das Gerät nicht in der Nähe von Wärmequellen wie Heizkörpern auf. Vermeiden Sie direkte Sonneneinstrahlungen und Orte mit außergewöhnlich viel Staub.
- Beachten Sie, dass die Gerätefüße u.U. farbige Abdrücke auf bestimmten Möbeloberflächen hinterlassen könnten. Verwenden Sie einen Schutz zwischen Ihren Möbeln und dem Gerät.
- Der Standort darf nicht in Räumen mit hoher Luftfeuchtigkeit, z.B. Küche oder Sauna, gewählt werden, da Niederschläge von Kondenswasser zur Beschädigung des Gerätes führen können. Das Gerät ist für die Verwendung in trockener Umgebung und in gemäßigttem Klima vorgesehen und darf nicht Tropf- oder Spritzwasser ausgesetzt werden.
- Sie dürfen das Gerät nur in waagerechter Position betreiben.
- Halten Sie das Gerät von Geräten fern, die starke Magnetfelder erzeugen.
- Bei Verwendung von Energiesparlampen in unmittelbarer Nähe kann ggf. die Funktion des Gerätes beeinträchtigt werden.

- Stellen Sie keine schweren Gegenstände auf das Gerät.
- Wenn Sie das Gerät von einer kalten in eine warme Umgebung bringen, kann sich im Inneren des Gerätes Feuchtigkeit niederschlagen. Warten Sie in diesem Fall etwa eine Stunde, bevor Sie ihn es Betrieb nehmen.
- Verlegen Sie das Netzkabel so, dass niemand darüber stolpern kann.
- Die Steckdose sollte möglichst nah am Gerät sein.
- Zur Netzverbindung Netzstecker vollständig in die Steckdose stecken.
- Verwenden Sie einen geeigneten, leicht zugänglichen Netzanschluss und vermeiden Sie die Verwendung von Mehrfachsteckdosen!
- Netzteil bzw. Stecker nicht mit nassen Händen anfassen, Gefahr eines elektrischen Schlages!
- Bei Störungen oder Rauch- und Geruchsbildung aus dem Gehäuse sofort Netzstecker aus der Steckdose ziehen!
- Ziehen Sie vor Ausbruch eines Gewitters den Netzstecker aus der Steckdose.
- Wenn das Gerät längere Zeit nicht benutzt wird, z.B. vor Antritt einer längeren Reise, ziehen Sie den Netzstecker aus der Steckdose.

- Zu hohe Lautstärke, besonders bei Kopfhörern, kann zu Gehörschäden führen.

Fernbedienung:

- Wenn das Gerät längere Zeit nicht betrieben wird, entnehmen Sie alle Batterien, da diese auslaufen und das Gerät beschädigen können.
- Das Gerät verwendet einen unsichtbaren Laserstrahl. Dieser kann Ihre Augen bei falscher Handhabung verletzen. Schauen Sie niemals in die geöffnete Disk-Schublade.



Dieses Gerät wurde als Laser-Gerät der Klasse 1 (CLASS 1 LASER) eingestuft. Der entsprechende Aufkleber (CLASS 1 LASER PRODUCT) befindet sich auf der Rückseite des Gerätes.



Die Beschreibung des Gerätes

Der Lieferumfang

Bitte stellen Sie sicher, dass alle nachfolgend aufgeführten Zubehörteile vorhanden sind:

- Die Vertical-Stereoanlage mit 2 Lautsprechern,
- eine Fernbedienung (Batterien nicht im Lieferumfang enthalten),
- ein Geräte-Standfuß, Lautsprecher-Standfüße (2 St.)
- Montagematerial für Wandmontage,
- Audiokabel, Adapter Cinch zu 3,5 mm
- diese Bedienungsanleitung.

Die besonderen Eigenschaften des Gerätes

Das Gerät besteht aus einem Radio mit 3fach-MP3-CD-Spieler, USB/SD/MMC-Karteneinschub und Timer.

Mit diesem Gerät können Sie:

- CDs, CD-R/RWs und MP3-CDs abspielen. Selbstgebrannte CDs müssen „finalisiert“ sein. Beachten Sie dazu die Hinweise im Handbuch Ihres CD-Recorders.

- Der CD-Player kann einzelne Titel oder eine ganze CD automatisch wiederholen.
- Der CD-Player kann bis zu 21 Titel einer CD bzw. 99 Titel einer MP3-CD oder eines USB-Mediums in einer programmierbaren Reihenfolge abspielen.
- Das Gerät kann Titel mit der Zufall-Funktion abspielen.
- Das Radio empfängt auf den Frequenzen UKW 87,5–108 MHz und MW 522–1620 KHz.
- Sie können im UKW-Bereich zwischen FM (UKW) Stereo und Mono wählen.
- Sie können mit dem Gerät MP3-Files von USB/SD/MMC-Speichermedien wiedergeben.
- Das Gerät besitzt eine Equalizer-Klangfunktion.
- Das Gerät verfügt über eine Timerfunktion.
- Das Gerät besitzt eine „Ambient“-Beleuchtung.

Hinweis:

Beim Anschließen von USB-Speichermedien kann es vorkommen, dass das Gerät oder das Medium durch statische Aufladung „einfriert“. Führen Sie dann einen Reset durch, siehe S. 2.

Wie Sie das Gerät zum Betrieb vorbereiten

Netzteil:

Sie können das Gerät an das normale Stromnetz (230 V ~ / 50 Hz) anschließen.

Die beim Betrieb entstehende Wärme muss durch ausreichende Luftzirkulation abgeführt werden. Deshalb darf das Gerät nicht abgedeckt oder in einem geschlossenen Schrank untergebracht werden. Sorgen Sie für einen Freiraum von mindestens 10 cm um das Gerät.

Wie Sie den Antennenempfang verbessern

Die Anzahl und Qualität der zu empfangenden Sender hängt von den Empfangsverhältnissen am Aufstellort ab. Mit der UKW-Wurfantenne (1) kann ein brauchbarer Empfang erzielt werden. Diese Antenne muss in voller Länge auf den günstigsten Empfang ausgerichtet werden. Bei schlechtem Empfang raten wir mit der Taste FM MODE (27, 50) auf MONO zu schalten

Die eingebaute MW-Antenne ist für den Empfang von Sendern im MW-Bereich ausreichend. Sie können das Gerät drehen, um den Empfang zu verbessern.

Wie Sie die Fernbedienungsbatterien einlegen

- Zum Betrieb der Fernbedienung benötigen Sie zwei alkalische Batterien, Typ Micro, 1,5 V, LR03/AAA (nicht im Lieferumfang enthalten). Achten Sie beim Einlegen auf die richtige Polung.
- Schließen Sie den Batteriefachdeckel wieder sorgfältig, so dass die Haltetaschen des Deckels im Gehäuse einrasten.

Hinweis:

Wird die Fernbedienung längere Zeit nicht benutzt, sollten die Batterien herausgenommen werden. Andernfalls kann die Fernbedienung durch Auslaufen der Batterien beschädigt werden.

- Nimmt die Reichweite der Fernbedienung ab, sollten die Batterien gegen neue ausgetauscht werden.
- Es sollte darauf geachtet werden, nur Batterien oder Akkus gleichen Typs zu verwenden. Verwenden Sie niemals gleichzeitig alte und neue Batterien.
- Verwenden Sie auslaufgeschützte Batterien!

Wie Sie die Pufferbatterien einlegen

Für die Überbrückung eines Stromausfalles können Sie zwei Batterien 1,5 V Typ LR6/AA einlegen (nicht im Lieferumfang enthalten). Damit kann das Gerät netzunabhängig die eingestellte Uhrzeit sowie die Timerzeiten speichern.

- ➔ Öffnen Sie das Batteriefach (2) an der Rückseite.
- ➔ Sie benötigen zwei alkalische Batterien, 1,5 V Typ AA. Achten Sie beim Einlegen auf die richtige Polung. Siehe Grafik im Batteriefach.
- ➔ Schließen Sie den Batteriefachdeckel wieder sorgfältig, so dass die Haltetaschen des Deckels im Gehäuse einrasten.

Hinweis:

- Die Uhrzeit wird bei Stromausfall nicht im Display angezeigt.
- CD-, USB -, Radio- bzw. Timerfunktion und Display sind nur mit Netzversorgung möglich.
- Nach einem Stromausfall wird möglicherweise nicht die korrekte Uhrzeit angezeigt.

Achtung!

Batterien vor Ziehen des Netzsteckers einlegen.

Die Uhrzeit wird bei Stromausfall nur für einen begrenzten Zeitraum korrekt gespeichert. Wir empfehlen Ihnen, das Gerät schnellstmöglich wieder an die Netzspannung anzuschließen und dann die eingestellte Uhrzeit zu kontrollieren.

Testen der Pufferbatterie:

Ziehen Sie den Netzstecker und stecken Sie ihn nach einigen Minuten erneut ein. Ist die angezeigte Uhrzeit falsch, ersetzen Sie die Batterien durch neue Batterien.

Hinweis:

Entfernen Sie Batterien falls Sie das Gerät für einen längeren Zeitraum nicht benutzen. So vermeiden Sie ein Auslaufen und eine Beschädigung des Gerätes.

Verwenden Sie auslaufgeschützte Batterien!

Entfernen Sie leere bzw. schwache Batterien aus dem Gerät. Wechseln Sie die Pufferbatterien nach einem Stromausfall.

Wie Sie das Netzteil anschließen

- ➔ Stecken Sie den Stecker des Netzteils in den Anschluss DC (42) und den Netzstecker in die Netzsteckdose.

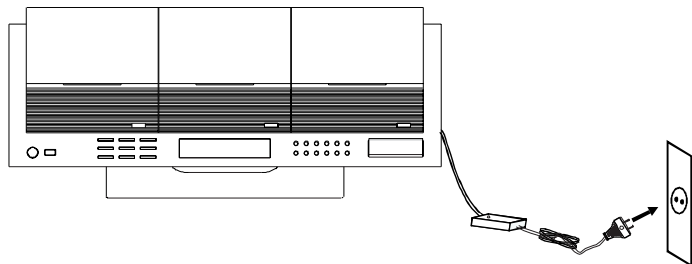

Hinweis:

Verwenden Sie nur das mitgelieferte Netzteil!

Ziehen Sie bei Nichtverwendung den Stecker aus der Steckdose. Ziehen Sie am Netzstecker und nicht am Kabel. Ziehen Sie vor Ausbruch eines Gewitters den Netzstecker. Wenn das Gerät längere Zeit nicht benutzt wird, z.B. vor Antritt einer längeren Reise, ziehen Sie den Netzstecker.

Hinweis:

Nach einem Stromausfall wird möglicherweise nicht die korrekte Uhrzeit angezeigt.

Wie Sie den Standfuß montieren

- ➔ Führen Sie den Standfuß in die Montageöffnungen (Bild 1).

Hinweis:

Bei der Montage der Lautsprecher zuerst das Lautsprecher-Kabel durch die Durchführung führen.

- ➔ Schieben Sie den Standfuß nach links (Richtung Geräteoberseite, Bild 2).
- ➔ Der Standfuß ist korrekt montiert, wenn der Pfeil auf den Strich zeigt (Bild 3).
- ➔ Die Demontage erfolgt sinngemäß in umgekehrter Reihenfolge. Dazu bei PRESS/RELEASE drücken.

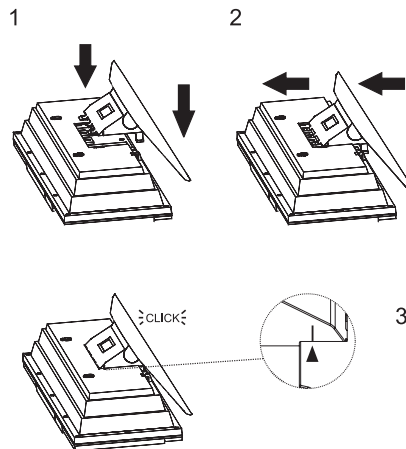

Hinweise zur Wandmontage

Zeichnen Sie sich die Bohrlöcher z.B. mit einem Bleistift an.

Das Gerät darf während der Montage nicht an die Stromversorgung angeschlossen sein. Andernfalls kann Feuer oder elektrischer Kurzschluss verursacht werden.

Verwenden Sie zum Bohren nur Bohrmaschinen bzw. Bohrer, die den Anforderungen entspricht. Die Bohrtiefe muss den Herstellerangaben entsprechen. Andernfalls ist keine vollständige Sicherheit gewährleistet.

Prüfen Sie vor der Montage das Mauerwerk, ob es den Anforderungen entspricht. Verwenden Sie nur geeignetes Montagematerial.

Die Wandmontage darf nicht in der Nähe einer elektrischen Einrichtung oder Leitung oder auf einer feuchten Wand montiert werden. Andernfalls kann elektrischer Leitungsbruch oder Kurzschluss bzw. Aufschwingen verursacht werden.

Es dürfen keine Heizquellen (Radiatoren, Heizkörper) oder Luftbefeuchter unter das montierte Gerät gestellt werden. Andernfalls kann Feuer oder ein elektrischer Kurzschluss verursacht werden

Führen Sie die Löcher an der Rückseite des Gerätes über die vormontierten Schrauben und hängen Sie das Gerät

so auf. Prüfen Sie abschließend die Stabilität der Anordnung.

Prüfen Sie den Verlauf von Gas-, Wasser- und elektrischen Leitungen vor dem Bohren und berücksichtigen Sie diesen.

Im Zweifelsfall fragen Sie einen Fachmann!

Bohrungsabstand

Gerät: 400 mm

Lautsprecher: 160 mm

Wie Sie die Lautsprecher anschließen

Hinweis:

Zum Lautsprecheranschluss Gerät ausschalten und Netzstecker aus der Steckdose ziehen!

Nur die mitgelieferten Lautsprecher anschließen!

- ➔ Drücken Sie die Klemmhebel nieder und stecken Sie die Kabel der Lautsprecher in die Anschlussbuchsen SPEAKER (40). Die linke Lautsprecherbox ist mit der Anschlussklemme SPEAKER L und die rechte Box mit der Klemme SPEAKER R zu verbinden.

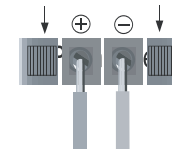

Die schwarz markierte Ader des Lautsprecherkabels ist jeweils an der schwarzen (–) Klemme des Gerätes zu befestigen. Die nicht markierte Ader ist an der roten (+) Klemme zu befestigen.

Hinweis:

Nur das abisolierte Ende des Lautsprecherkabels einstecken!

Um die beste Klangqualität zu erhalten, positionieren Sie die Lautsprecher möglichst so, dass diese ein gleichschenkeliges Dreieck bilden.

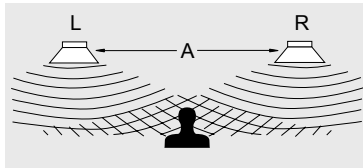

Wenn die Lautsprecher durch Vorhänge, Möbel oder ähnlichem verdeckt werden, wird die Klangqualität schlechter. Stellen Sie daher alle Lautsprecher so auf, dass sich kein Hindernis zwischen Ihrer Hörposition und den Lautsprechern befindet.

Wie Sie allgemeine Geräte-Funktionen bedienen

Sie können die Einstellungen sowohl mit den Tasten am Gerät wie auch mit der Fernbedienung vornehmen.

Wie Sie das Gerät einschalten

Mit der Taste  ON/STANDBY (10) bzw. (45) schalten Sie das Gerät ein, das Display schaltet sich mit der blauen Hintergrundbeleuchtung ein. Zusätzlich schaltet sich die „Ambient“-Beleuchtung ein.

Wie Sie das Gerät mit der Fernbedienung bedienen

Mit der Infrarot-Fernbedienung können Sie die wichtigsten Funktionen der Anlage bequem vom Sitzplatz aus bedienen. Bei der Bedienung des Gerätes mit der Fernbedienung beachten Sie bitte folgende Punkte:

- Die Fernbedienung auf den Fernbedienungsempfänger (11) an der Gerätefront richten.
- Es muss Sichtverbindung zwischen Sender und Empfänger gewährleistet sein.
- Nimmt die Reichweite der Fernbedienung ab, sollten die Batterien gegen neue ausgetauscht werden.

Die maximale Reichweite beträgt ungefähr 6 Meter frontal vor dem Gerät.

Wie Sie die Quelle einstellen



Quelle	Taste am Gerät	Fernbedienung
Disk 1, 2, 3	CD 1, 2, 3 (23, 26, 28)	CD 1, 2, 3 (56, 57, 58)
Radio	TUNER (30)	TUNER (63)
USB/SD	SD/USB (34)	USB/CARD (62)
Externe Quelle	AUX (33)	AUX (64)

Hinweis zu USB-Betrieb:

Das Gerät unterstützt nicht den Anschluss von USB-Medien über USB-Verlängerungskabel.

Nicht zu direktem Anschluss an PCs geeignet!

Wie Sie die Lautstärke einstellen

- ➔ Drücken Sie die Taste VOLUME (18, 19), um die gewünschte Lautstärke einzustellen.
+ : lauter,
- : leiser.
- ➔ Drücken Sie die Taste  VOLUME  (72, 73) der Fernbedienung, um leiser bzw. lauter zu stellen.

Wie Sie die Soundeffekte einstellen

- ➔ Drücken Sie die Taste EQ (25, 52) der Fernbedienung. Damit können Sie den wiedergegebenen Sound der gehörten Musikrichtung anpassen. Folgende Einstellungen sind möglich: CLASSIC, ROCK, JAZZ, POP, BASS, PARTY, EQ-OFF. Die Einstellung EQ-OFF bedeutet, dass keine Soundeffekte gewählt sind.

In der Einstellung PARTY wechselt die „Ambient“-Beleuchtung in verschiedenen Modi.

- ➔ Drücken Sie die Taste EQ (25, 52) wiederholt, um durch die einzelnen Soundeffekte zu schalten. Die aktive Einstellung wird im Display angezeigt.

Wie Sie das Gerät ausschalten

Mit der Taste ⏻ ON/STANDBY (10) bzw. (45) schalten Sie das Gerät aus, die blaue Hintergrundbeleuchtung erlischt und die Uhrzeit wird eingeblendet.

Hinweis:

Das Gerät verfügt über eine automatische Abschaltautomatik. Bei gestoppter Wiedergabe (CD, USB, SD) schaltet sich das Gerät nach ca. 15 Minuten in Standby.

Wie Sie die Uhrzeit einstellen

- ➔ Drücken Sie in STANDBY (Gerät ausgeschaltet, mit Stromnetz verbunden) die Taste CLOCK ADJ. (32, 66)

für ca. 3 Sekunden. Die 12 bzw. 24-Stunden-Anzeige blinkt.

- ➔ Wählen Sie mit $\text{I} \lll, \ggg \text{I}$ (13, 20, 69, 70) die Darstellung der Uhrzeit im 12h- oder 24h-Format und bestätigen Sie mit der Taste REPEAT (5).
- ➔ Stellen Sie mit $\text{I} \lll, \ggg \text{I}$ (13, 20, 69, 70) zuerst die Stunden ein und bestätigen Sie mit CLOCK ADJ. (32, 66).
- ➔ Stellen Sie mit $\text{I} \lll, \ggg \text{I}$ (13, 20, 69, 70) die Minuten ein und bestätigen Sie mit CLOCK ADJ. (32, 66).

Die Uhrzeit ist damit eingestellt und beginnt zu zählen.

- Sie können die Einstellung auch mit der Fernbedienung durchführen.
- Die Uhrzeit wird in Standby angezeigt.
- Sie können die Uhrzeit im Betrieb einblenden, indem Sie die Taste CLOCK ADJ. (32, 66) drücken und gedrückt halten. (ca. 2 Sekunden). Zum Ausblenden der Uhrzeit die Taste CLOCK ADJ. (32, 66) erneut drücken.

Wie Sie die Sleep-Funktion benutzen

Sie können in Schritten von 10, 20, 30, ..., 90, 00 (Aus) Minuten den Zeitraum einstellen, nach dem sich das Gerät in jeder Betriebsart in Standby schaltet. „SLEEP“ erscheint im Display.

- ➔ Drücken Sie dazu die Taste SLEEP (49) wiederholt, im Display wird die jeweils verbleibende Spielzeit dargestellt.

Wie Sie einen Kopfhörer benutzen



Gehörschäden!

Hören Sie Discs oder Radio nicht mit großer Lautstärke über Kopfhörer. Dies kann zu bleibenden Gehörschäden führen. Regeln Sie vor der Verwendung von Kopfhörern die Gerätelautstärke auf minimale Lautstärke.

Wenn Sie einen Kopfhörer (nicht im Lieferumfang) anschließen, sind die Lautsprecher stumm geschaltet.

- Verwenden Sie nur Kopfhörer mit 3,5 Millimeter Klinenstecker.
- Stecken Sie den Stecker des Kopfhörers in die Kopfhörer-Buchse (43) des Gerätes.

Die Klangwiedergabe erfolgt jetzt ausschließlich über den Kopfhörer.

- Wenn Sie wieder über die Lautsprecher hören möchten, ziehen Sie den Stecker des Kopfhörers aus der Kopfhörer-Buchse des Gerätes.

Wie Sie eine externe Tonquelle anschließen

Sie können den Ton eines externen Gerätes (z. B. TV-Gerät, DVD-Player, MP3-Player) über die Lautsprecher des Gerätes wiedergeben.

- Schließen Sie ein RCA-Audiokabel des Audioaus-

gangs Ihres externen Gerätes an den AUX-IN-Anschluss (40) auf der Geräterückseite an.

- Wählen Sie mit AUX (33, 64) die Betriebsart AUX.
- Starten Sie die Wiedergabe am externen Gerät.

Wie Sie die Stummschaltung einschalten

Sie können die Lautstärke mit einem Tastendruck auf die Taste MUTE (47) ganz abschalten. MUTE blinket im Display.

Wie Sie einen aktiven Basslautsprecher (Subwoofer) anschließen

Sie können den Ton Ihres Gerätes über einen externen Subwoofer verstärken. Dieser Subwoofer muss über eine eigene Spannungsversorgung verfügen (Aktivsystem).

- Schließen Sie den Basslautsprecher an den Anschluss SUBWOOFER OUT (41) auf der Geräterückseite an.

Wie Sie den CD-Player bedienen

Allgemeine Hinweise zu CDs/MP3-CDs

Das Gerät ist für Musik-CDs geeignet, die mit Audio-Daten (CD-DA oder MP3 für CD-R und CD-RW) bespielt sind. MP3 -Formate müssen mit ISO 9660 Level 1 oder Level 2 erstellt werden. Multisession-CDs können nicht gelesen werden.

Im MP3-Betrieb sind die Begriffe „Folder“ = Album und „Title“ ausschlaggebend. „Folder“ entspricht dem Ordner am PC, „Title“ der Datei am PC oder einem CD-DA-Titel.

Das Gerät sortiert die Alben bzw. die Titel eines Albums nach Namen in alphabetischer Reihenfolge. Wenn Sie eine andere Reihenfolge bevorzugen sollten, ändern Sie den Namen des Titels bzw. Albums und stellen Sie eine Nummer vor den Namen.

Beim Brennen von CD-R und CD-RW mit Audio-Daten können verschiedene Probleme auftreten, die eine störungsfreie Wiedergabe bisweilen beeinträchtigen. Ursache hierfür sind fehlerhafte Software- und Hardware-Einstellungen oder der verwendete Rohling. Falls solche Fehler auftreten, sollten Sie den Kundendienst Ihres CD-Brenner/Brennersoftware-Herstellers kontaktieren oder entsprechende Informationen – z.B. im Internet – suchen.

Hinweis:

Wenn Sie Audio-CDs anfertigen, beachten Sie die gesetzlichen Grundlagen und verstoßen Sie nicht gegen die Urheberrechte Dritter.

Halten Sie das CD-Fach immer geschlossen, damit sich kein Staub auf der Laseroptik ansammelt.

Das Gerät kann CDs mit MP3-Dateien und normale Audio CDs (CD-DA) abspielen. Andere Dateiendungen wie z.B. *.doc, *.txt, *.pdf usw. werden nicht unterstützt. Nicht abgespielt werden können u.a. Musikdateien oder Playlists mit den Endungen *.WMA, *.AAC, *.DLF, *.M3U und *.PLS.

Hinweis: Aufgrund der Vielfalt an unterschiedlicher Encodersoftware kann nicht garantiert werden, dass jede MP3-Datei störungsfrei abgespielt werden kann.

Bei fehlerhaften Titeln/Files wird die Wiedergabe beim nächsten Titel/File fortgesetzt.

Es ist von Vorteil beim Brennen der CD mit niedriger Geschwindigkeit zu brennen und die CD als Single-Session und finalisiert anzulegen.

Hinweis:

Die **weitere Bedienung** wird aus Gründen der Übersichtlichkeit anhand der Tasten der Fernbedienung beschrieben. Sie können aber auch die identischen Tasten am Gerät verwenden, siehe S. 4.

Welche Discs Sie verwenden können

Der CD-Player ist mit CD-, CD-R/RW- und MP3-CD-Medien kompatibel. Sie können alle hier erwähnten Discs mit diesem Gerät ohne Adapter abspielen.

Spielen Sie keine anderen Medien wie DVDs etc. ab.



Disc-Größe 12 cm/8 cm CDs
Spielzeit 74 min. bzw. 24 min. max.

- ➔ Wenn Sie das Gerät transportieren, entfernen Sie die Disc aus dem Laufwerk. Damit vermeiden Sie Beschädigungen am CD-Player und der Disc.

Hinweis:

Die Wiedergabequalität bei MP3-CDs ist von der Einstellung der Bitrate und der verwendeten Brenn-Software abhängig.

Wie Sie Discs einlegen

- ➔ Vor der 1. Verwendung: Entfernen Sie zuerst den Transportschutz-Einleger aus den drei CD-Fächern (3, 5, 7).
- ➔ Um die CD-Wiedergabe einzuschalten, Taste CD1 CD2, oder CD3 (56, 57, 58) drücken.
- ➔ Um CDs einzulegen, OPEN/CLOSE (4, 6, 8) am jeweiligen CD-Fach (3, 5, 7) drücken, im Display (21) erscheint „OPEN“. Das jeweilige CD-Fach öffnet sich motorisch nach oben. Dabei darf das CD-Fach nicht behindert werden.

Hinweis:

Bei geöffnetem CD-Fach ist darauf zu achten, dass keine Fremdgegenstände in das Gerät gelangen können. Die Linse des Laserabtasters darf auf keinen Fall berührt werden.

- ➔ CD-Fach nur bei Stillstand der CD öffnen.

CD-Fach nur mit der Taste OPEN/CLOSE öffnen bzw. schließen, keinesfalls manuell eingreifen.

- ➔ CD mit der bedruckten Seite nach vorne vorsichtig einlegen und auf die Arretierung des Halters drücken. Vergewissern Sie sich, dass die CD nicht schief sitzt.
- ➔ CD-Fach mit Taste OPEN/CLOSE schließen. Das CD-Fach fährt motorisch nach unten.
- ➔ Die CD wird eingelesen, im Display erscheint „READING“ während des Einlesens. Es erscheint die gewählte Disk mit dem Diskensymbol.



- ➔ Die Wiedergabe des ersten Titels beginnt automatisch.

Hinweis:

Ist keine CD eingelegt erscheint nach kurzer Zeit „NO DISC“ im Display (21).

Warten Sie mit der Bedienung, bis der CD Inhalt komplett eingelesen wurde, um sicherzustellen, dass alle benötigten Informationen von der CD gelesen wurden. Besonders

bei MP3-CDs kann dieser Vorgang einige Zeit in Anspruch nehmen.

Wie Sie Discs entnehmen

➔ Zum Entnehmen der CD zuerst die Wiedergabe mit der ■ STOP-Taste (71) beenden, das CD-Fach mit OPEN/CLOSE öffnen und die CD an den Rändern entnehmen.

Wie Sie den CD-Wiedergabemodus steuern

Sie können die Abspielfolge zwischen den CDs einstellen. Voraussetzung: alle CDs der CD-Fächer 1 – 3 sind eingelegt.

Drücken Sie die Taste 3CD PLAY MODE (54) wiederholt, um durch die Modi zu schalten.

- Einzelne Disk wird wiedergegeben, dann Beendigung der Wiedergabe (Kreise ohne schwarze Punkte)
- Alle Discs kontinuierlich, CD1, CD2, CD3 dann CD1 (schwarzer Kreis läuft im Uhrzeigersinn):

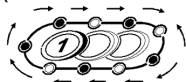

- Alle Discs nacheinander, dann Beendigung der Wiedergabe (alle Kreise mit schwarzen Punkten ausgefüllt).



Wie Sie eine Disc wiedergeben

Wird die CD falsch eingelegt oder ist die CD fehlerhaft erscheint „NO DISC“ im Display (21).

- ➔ Drücken Sie die Taste ► II (68), um die Wiedergabe zu starten.

Die Titelnummer des aktuellen Titels sowie die Spielzeit erscheinen im Display (21). Bei MP3-CDs erscheint zuerst die Anzahl der Alben und Titel, während der Wiedergabe die Spielzeit und die Albumnummer.

- ➔ Wenn Sie eine Abspielpause wünschen, drücken Sie die Taste ► II (68).

Das Gerät unterbricht die Wiedergabe. Im Display (21) blinkt die Zeitanzeige.

- ➔ Um die Wiedergabe fortzusetzen, drücken Sie erneut die Taste ► II (68).
- ➔ Wenn Sie die Wiedergabe beenden wollen, drücken Sie die Taste ■ STOP (71).

Hinweis:

Drücken Sie stets die Taste ■ STOP (71) vor der Entnahme der CD.

Hinweis zur Anti-Shock-Funktion ESP

Das ESP-System verhindert, dass der Ton aussetzt. Dazu speichert das Gerät die vorausgehenden 20 Sekunden bei MP3-CD's des abzuspielenden Titels im internen Speicher.

Wie Sie MP3-Informationen darstellen

- ➔ ID3-Tag-Informationen werden im Display dargestellt. Dabei werden die ID3-Tag-Informationen wie Titel, Interpret, Album abwechselnd mit Titelnummer/Spielzeit bzw. Albumnummer im Display angezeigt. Umlaute können nicht dargestellt werden.
- ➔ Zum Ein- bzw. Ausschalten der MP3-Informationen die Taste ID3 (50) drücken. ID3 ON bzw. ID3 OFF erscheint im Display.

Wie Sie Titel einstellen

- ➔ Wenn Sie zum nächsten Titel springen wollen, drücken Sie einmal die Taste ►►I (70).
- ➔ Wenn Sie zum Beginn des Titels springen wollen, drücken Sie einmal die Taste I◄◄ (69).
- ➔ Wenn Sie zum vorigen Titel springen wollen, drücken Sie zweimal die Taste I◄◄ (69).

Das Display (21) zeigt die jeweils eingestellte Titelnummer.

- ➔ Drücken Sie so oft, bis die gewünschte Titelnummer angezeigt wird.

MP3-Album einstellen

- ➔ Zum Einstellen von MP3-Alben drücken Sie die Taste FOLDER UP (51). Das nächste Verzeichnis (Album) wird gewählt.

Schneller Suchlauf vorwärts oder rückwärts

Sie können im laufenden Titel einen schnellen Suchlauf vorwärts oder rückwärts durchführen, um eine bestimmte Stelle zu suchen. Dabei erfolgt die Musik-Wiedergabe über die Lautsprecher.

- ➔ Drücken Sie zum schnellen Vorlauf die Taste ►►I (70) und halten Sie die Taste gedrückt, bis Sie die gewünschte Stelle gefunden haben.
- ➔ Drücken Sie zum schnellen Rücklauf die Taste I◄◄ (69) und halten Sie die Taste gedrückt, bis Sie die gewünschte Stelle gefunden haben.
- ➔ Lassen Sie die Taste los. Die Wiedergabe wird an dieser Stelle fortgesetzt.

MP3-Titel suchen (nur MP3-CDs)

Sie können MP3-CDs nach Titeln (Files/Daten) und Ordnernamen durchsuchen.

- Drücken Sie zur File/Datensuche die Taste MP3 SEARCH (55).

Im Display erscheint der Buchstabe A und der erste Titel der namentlich mit „A“ beginnt. Wenn kein Eintrag unter „A“ gefunden wird, erscheint A – NONE.

- Mit den Tasten **I◀◀**, **▶▶I** 69, 70 können Sie den Anfangsbuchstaben oder die Ziffer mit dem der gesuchte Titel anfängt, ändern.
- Wenn sich mehrere Titel mit gleichem Anfangsbuchstaben/Ziffer auf der CD befinden, halten Sie eine der Tasten **I◀◀**, **▶▶I** 69, 70 länger als 1 Sekunde gedrückt bis der zuvor gewählte Anfangsbuchstabe/Ziffer blinkt.
- Drücken Sie **I◀◀**, **▶▶I** 69, 70, um die Titel mit gleichem Anfangsbuchstaben/Ziffer nacheinander anzuzeigen.
- Sie können die Suchfunktion jederzeit durch Drücken der Taste **■ STOP** 71 beenden.
- Wenn Sie so den gewünschten Titel gefunden haben, drücken Sie die Taste **▶ II** 68, um diesen direkt abzuspielen.

Ordner/Albumsuche (MP3-CD, USB, SD/MMC)

In der Regel befinden sich auf einem Medium mehrere Alben und viele Titel. Mit der Funktion können Sie gezielt nach Titeln innerhalb von Alben suchen.

- Drücken Sie zur Albumsuche bei CDs die Taste MP3 SEARCH (55) zweimal bzw. einmal bei USB, SD/MMC.

Das Ordnersymbol „FOLDER“ erscheint sowie „ROOT“ als oberster „Ordner“.

- Mit den Tasten **I◀◀**, **▶▶I** 69, 70 können Sie nun schrittweise nach Alben suchen.
- Sie können die Suchfunktion jederzeit durch Drücken der Taste **■ STOP** 71 beenden.
- Wenn Sie das gewünschte Album gefunden haben, drücken Sie die Taste **▶▶I** 70 ca. 2 Sekunden lang. Das Album wird geöffnet, der erste Titel erscheint.
- Mit den Tasten **I◀◀**, **▶▶I** 69, 70 können Sie nun durch die Titel des Albums schalten.
- Drücken Sie die Taste **▶ II** 68, um den gesuchten Titel zu spielen.

Wie Sie die Wiederholungsfunktion nutzen

Titel, Abschnitt, CD wiederholen

→ Wählen Sie den Titel am Gerät aus.

Am Display (21) wird die gewählte Titel-Nummer angezeigt.

→ Drücken Sie die Taste ► II (68).

→ Drücken Sie einmal die Taste REPEAT (67).

Im Display (21) erscheint „REPEAT“. Der gewählte Titel wird wiederholt wiedergegeben.

→ Drücken Sie zweimal die Taste REPEAT (67).

„REPEAT A“ erscheint im Display (21).

→ Warten Sie bis zum Ende des Abschnittes, den Sie wiederholen möchten und drücken Sie dann REPEAT (67) erneut, „REPEAT AB“ erscheint im Display.

→ Drücken Sie die Taste REPEAT (67) kurz hintereinander wiederholt, bis „REPEAT ALL“ im Display (21) erscheint. Alle Titel der CD werden wiederholt wiedergegeben.

Album wiederholen (nur MP3-CDs)

→ Drücken Sie die Taste REPEAT (67) kurz hintereinander, bis „REPEAT FOLDER“ im Display (21) erscheint. Das Album wird wiederholt wiedergegeben.

Hinweis:

Die Wiederholungsfunktion kann auch bei aktivierter Programmierungsfunktion eingestellt werden.

Wiederholungsfunktion beenden

→ Drücken Sie die Taste REPEAT (67) so oft, bis die Wiederholen-Anzeige „REPEAT“ nicht mehr angezeigt wird. Oder drücken Sie die Taste ■ STOP 71.

Die Disc wird ohne Wiederholung bis zum Ende abgespielt, wenn Sie die Wiedergabe nicht stoppen.

Wie Sie den Zufallsgenerator nutzen

Mit dem Zufallsgenerator können Sie die Titel einer CD in einer beliebig gemischten Reihenfolge abspielen.

→ Drücken Sie im PLAY-Modus die Taste RAND (65), im Display (21) erscheint „RANDOM“.

→ Die Titel werden in zufälliger Reihenfolge wiedergegeben, dann stoppt die Wiedergabe.

→ Um die zufällige Wiedergabe der Titel zu stoppen, drücken Sie die Taste RAND (65), die Anzeige „RANDOM“ im Display (21) verschwindet.

Hinweis:

Den Zufallsgenerator können Sie nicht einstellen, wenn Sie das Gerät programmiert haben.

Wie Sie die Programmierungsfunktion nutzen

Mit der Programmierungsfunktion können Sie bis zu 64 Titel einer Musik-CD bzw. einer MP3-CD in einer von Ihnen festgelegten Reihenfolge abspielen.

Hinweis:

Die Programmierung können Sie nur vornehmen, wenn eine Disc im geschlossenen CD-Fach liegt und wenn sich das Gerät im Stopp-Modus befindet. Wird während der Einstellung länger als 10 Sekunden keine Taste gedrückt, verlässt das Gerät den Modus automatisch.

- ➔ Legen Sie eine Disc in das CD-Fach und schließen Sie es.
- ➔ Drücken Sie die Taste ■ STOP 71.
- ➔ Drücken Sie die Taste PROG. (66).

Auf dem Display (21) sehen Sie die Disk (1,2,3), die Albumnummer (bei MP3-CDs), die Nummer des Programmplatzes „P01“ sowie „PROG“.

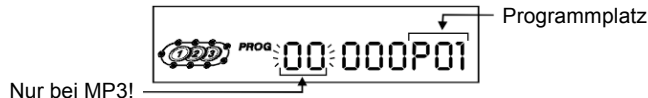

- ➔ Bei MP3-CDs stellen Sie zuerst mit I◀◀, ▶▶I 69, 70 das Album ein. Bestätigen Sie mit PROG. (66). Die Titelnummer „001“ erscheint.

- ➔ Wählen Sie mit den Tasten I◀◀, ▶▶I 69, 70 den ersten zu programmierenden Titel aus.
- ➔ Speichern Sie die gewünschte Titelnummer mit der Taste PROG. (66). Der Titel ist jetzt auf Programmplatz 01 programmiert.
- ➔ Auf dem Display (21) sehen Sie die Nummer des nächsten Programmplatzes „P02“. Programmieren Sie auf diese Weise die gewünschte Reihenfolge der Titel.
- ➔ Drücken Sie die Taste ▶ II (68), um die Wiedergabe der Auswahl zu beginnen. Im Display (21) erscheint „MEMORY“ und die aktuelle Titelnummer.
- ➔ Wenn Sie die Wiedergabe der programmierten Auswahl unterbrechen möchten, drücken Sie einmal die Taste ▶ II (68).
- ➔ Um die Wiedergabe erneut zu starten, drücken Sie einmal die Taste ▶ II (68).
- ➔ Um die programmierte Wiedergabe zu beenden, drücken Sie die Taste ■ STOP 71.

Hinweis:

Wenn Sie das CD-Fach öffnen oder eine andere Quelle wählen, wird der Programmspeicher gelöscht.

Wie Sie die USB-Funktion, Speicherkarte bedienen

Hinweis:

Die Speichergröße der Memory-Cards ist auf Medien mit max. 4 GB limitiert. Es werden keine SDHC-Medien unterstützt.

Aufgrund der Vielzahl verschiedener Modelle an USB-Sticks und sowie Memory-Cards kann nicht garantiert werden, dass jedes Modell unterstützt wird.

Es werden Geräte der USB Version 1.0 und 2.0 unterstützt.

Speichermedium einsetzen

- Gerät einschalten.
- USB-/SD/MMC-Betrieb einschalten: Taste USB CARD 62 drücken, im Display wird die gewünschte Betriebsart USB oder SD/MMC angezeigt.

Zwischen USB- und SD-Betrieb wechseln

- Taste USB CARD 62 wiederholt drücken.

Memory-Card (SD, MMC)

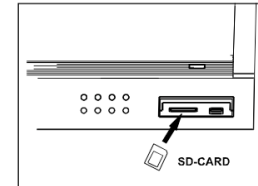

- Schieben die Karte wie unter dem Speicherkartenschacht 35 dargestellt hinein.

Die MP3-Dateien werden eingelesen und im Display in Form von Anzahl der Alben und Gesamtanzahl der Titel angezeigt.

Vorsicht!

Wenn die Speicherkarte falsch herum in den Kartenschacht eingesteckt wird, kann die Karte vom Kartenschacht nicht erkannt werden. Die Karte oder die darauf befindlichen Daten können beschädigt werden.

USB-Stick

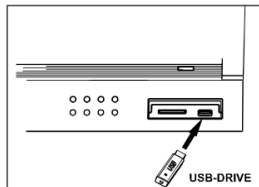

- ➔ Stecken Sie einen USB-Stick in den USB-Anschluss 36.

Die MP3-Dateien werden eingelesen und im Display in Form von Anzahl der Alben und Gesamtanzahl der Titel angezeigt.

Warten Sie mit der Bedienung, bis der Inhalt komplett eingelesen wurde, um sicherzustellen, dass alle benötigten Informationen vom Speichermedium gelesen wurden.

Wenn kein Speichermedium angeschlossen ist oder nicht gelesen werden kann, erscheint die Anzeige NO USB bzw. NO CARD im Display.

Speichermedium entnehmen

Hinweis:

Schalten Sie **vor** dem Entnehmen der Medien **vorher** zur CD-Wiedergabe oder Tuner.

Memory-Card (SD, MMC)

- ➔ Entnehmen Sie die Karte wieder, indem Sie sie hineindrücken bis diese hörbar ausrastet und ziehen Sie sie dann heraus.

USB-Stick

- ➔ Entfernen Sie den USB-Stick einfach durch Abziehen.

Wiedergabe von USB, Speicherkarte

- ➔ Die Wiedergabe der MP3-Dateien erfolgt im Wesentlichen wie unter „Wie Sie den CD-Player bedienen“ beschrieben.

Wie Sie das Radio bedienen

Hinweis:

Das Gerät empfängt auf den Frequenzen UKW (FM) 87,5 - 108 MHz und MW (AM) 522–1620 KHz.

- Wählen Sie mit TUNER (63) die Quelle TUNER.
- Um den gewünschten Frequenzbereich UKW oder MW auszuwählen, stellen Sie mit BAND (51) auf FM (UKW stereo) bzw. AM (MW).
- Wenn Sie UKW einstellen, können Sie die Wurfantenne ausrichten und auf volle Länge ausziehen, um den Empfang zu verbessern.

Hinweis:

In der Regel werden UKW-Sender im Stereo-Ton empfangen, im Display (21) erscheint „((ST))“. Wenn der UKW Empfang in Stereoqualität gestört ist, können Sie mit FM MODE (50) auf mono stellen. Dadurch wird der Empfang rauschärmer. Die Einblendung „((ST))“ erlischt.

- Wenn Sie MW einstellen, können Sie das Gerät drehen, um den Empfang zu verbessern.

Wie Sie einen Sender einstellen

Manuelle Senderwahl

- Drücken Sie die Tasten TUNE- **I◀◀**, TUNE+ **▶▶I** (69, 70) kurz, dies verändert die Empfangsfrequenz schrittweise nach oben bzw. nach unten. Im UKW-Bereich in 0,05 MHz-Schritten (= Feineinstellung). Damit können Sie auch schwache Sender einstellen, deren Frequenz Ihnen bekannt ist.

Die Frequenzanzeige im Display zeigt die eingestellte Frequenz an.

Sendersuchlauf

Langes Drücken der Tasten **I◀◀**, **▶▶I** (69, 70) (ca. 2 Sekunden), startet den Suchlauf. Der automatische Suchlauf findet nur Sender mit einem starken Signal. Schwache Sender können nur manuell eingestellt werden.

Erneutes Drücken der Tasten **I◀◀**, **▶▶I** (69, 70) (ca. 2 Sekunden), setzt den Suchlauf fort. Während des Suchlaufs ist der Tuner stumm geschaltet.

Wie Sie Sender speichern

Der Programm-Speicher kann 20 Stationen im FM-Bereich (UKW) und 10 Stationen im MW-Bereich speichern.

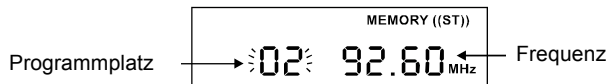

Hinweis:

Die gespeicherten Sender bleiben auch bei Stromausfall erhalten.

- ➔ In der Betriebsart TUNER (Radio) mit der Taste BAND (51) auf FM- oder MW-Empfang stellen.
- ➔ Den gewünschten Sender mit den Tasten |◀◀, ▶▶| (69, 70) einstellen.
- ➔ Taste PROG. (66) drücken, MEMORY und die Programmplatznummer „01“ blinkt im Display.
- ➔ Mit der Taste MEM+/- (65, 67) einen Programmplatz wählen, dazu ggf. die Taste mehrmals drücken.
- ➔ Mit der Taste PROG. (66) den eingestellten Sender auf dem Programmplatz speichern.

Hinweis:

Wird ca. 10 Sekunden keine Taste gedrückt, ist der Programmier-Modus beendet.

- ➔ Speichern weiterer Sender: Vorgang wiederholen.

Anwählen der programmierten Stationen

- ➔ Sie können durch Drücken der Taste MEM- (65) bzw. MEM+ (67) die gespeicherten Programmplätze aufwärts bzw. abwärts durchschalten.

Das Display stellt den jeweils eingestellten Kanal und den Speicherplatz dar.

Löschen einer Programmplatz-Speicherung

- ➔ Sie können eine Programmplatz-Speicherung dadurch löschen, indem Sie einen neuen Sender auf den Programmplatz speichern.

UKW-Erfang mit RDS-Informationen

RDS ist ein Verfahren zur Übertragung von zusätzlichen Informationen über UKW-Sender. Sendeanstalten mit RDS senden z.B. ihren Sendernamen oder den Programmtyp. Dieser wird im DISPLAY angezeigt.

Programmtypen: (Beispiel)

NEWS	Nachrichtensender
AFFAIRS	Wirtschaftssender
INFO	Information, Verbrauchertipps
SPORT	Sportsender
EDUCATE	Erziehungstipps
DRAMA	Theaterstücke
CULTURE	Kultursender
SCIENCE	Naturwissenschaftssender
VARIED	Unterhaltungssender
POP M	Popmusik
ROCK M	Rockmusik
EASY	Easy Musik
LIGHT M	leichte Musik
CLASSICS	Symphonien und Opern
OTHER M	Jazz, Volksmusik, Country
WEATHER	Wetterinformationen

FINANCE	Wirtschaftssender
CHILDREN	Kindersender
SOCIAL A	Gesellschaft
RELIGION	Religion
PHONE IN	
TRAVEL	Reise
LEISURE	
JAZZ	Jazzmusik
COUNTRY	Countrymusik
NATIONAL	
OLDIES	Oldies
FOLK	Folk Musik
DOCUMENT	

Beim Empfang eines UKW-Senders, der RDS-Informationen ausstrahlt, erscheint das RDS-Symbol im Display 21 sowie der Sendername.

Das Gerät kann die RDS-Informationen PS (Sendername), RT (Textmeldungen der eingestellten Sender) sowie PTY (Programmtyp) darstellen.

RDS-Informationen am Display darstellen

➔ Drücken Sie die Taste RDS MODE (71), um zwischen den RDS-Informationen PS (Sendername), PTY (Pro-

grammtyp) sowie RT (Textmeldungen der eingestellten Sender) zu wechseln.

Suche nach Programmtyp

Hinweis:

Der Tuner kann einen Sender nach Angabe des Programmtyps suchen. Die Suche ist nur bei gespeicherten Sendern möglich. Bei geringer Signalstärke des eingestellten Senders funktioniert die Suche u.U. nicht korrekt.

- ➔ Taste RDS SEARCH (55) wiederholt drücken, bis der gewünschte Programmtyp nach dem gesucht werden soll, im Display (21) erscheint.
- ➔ Wird ca. 5 Sekunden lang keine Taste gedrückt, wird der Modus beendet.
- ➔ Suchlauf mit Taste NEXT TUNE+ ►►I (79) starten, der Hinweis „SEARCH“ erscheint im Display (21).

Der Suchlauf stoppt, wenn ein Sender mit dem gesuchten Programmtyp gefunden ist. Wird kein entsprechender Sender gefunden kehrt das Gerät zum letzten Sender zurück.

Wie Sie die Timerfunktion benutzen **Wie Sie die Ein- und Ausschaltzeit einstellen**

Hinweis:

Die Timerfunktion können Sie erst bedienen, wenn Sie die korrekte Uhrzeit eingestellt haben, siehe S. 18.

Im Modus AUX ist keine Timerfunktion möglich.

Timer einstellen

Die Timerfunktion schaltet das Gerät zur eingestellten Zeit ein. Sie können wählen, ob Sie mit dem Radio, per CD bzw. USB-Medium geweckt werden wollen.

Hinweis:

- Timer mit CD: CD muss eingelegt sein. Richtiges CD-Fach muss vor dem Ausschalten gewählt werden (CD1, CD2, CD3).
- Timer mit USB/SD: Medium muss angeschlossen sein, darf sich nicht im PLAY-Modus befinden.
- Bei Netzausfall übernimmt die Pufferbatterie das Speichern der Uhrzeit. Überprüfen Sie nach einem Netzausfall die eingestellte Uhrzeit.

Voraussetzung: Sie haben die Pufferbatterien eingelegt. Siehe S. 13.

Sie können eine tägliche Einschaltzeit und Ausschaltzeit des Gerätes einstellen. Wird während der Einstellung länger als 10 Sekunden keine Taste gedrückt, verlässt das Gerät den Modus automatisch. Sie müssen dann von vorne beginnen.

- ➔ Drücken Sie zur Aktivierung die Taste TIMER (48) für ca. 2 Sekunden, die „ONTIME“ erscheint im Display, danach blinkt die Stundenanzeige **00:00**.
- ➔ Stellen Sie mit den Tasten **I◀◀, ▶▶I** (69, 70) die Stunde ein. Drücken Sie die Taste TIMER (48), die Minutenanzeige **00:00** blinkt im Display.
- ➔ Stellen Sie mit den Tasten **I◀◀, ▶▶I** (69, 70) die Minute ein. Drücken Sie die Taste TIMER (48) erneut, um die Einschaltzeit zu bestätigen. Im Display erscheint „OFFTIME“ danach blinkt die Stundenanzeige **00:00**.
- ➔ Stellen Sie wie beschrieben die Ausschaltzeit ein. Drücken Sie die Taste TIMER (48), im Display blinkt die Einstellung der Quelle CD, TUNER, USB, SD.
- ➔ Wählen Sie mit den Tasten **I◀◀, ▶▶I** (69, 70) die Quelle CD, TUNER oder USB, SD aus. Drücken Sie die Taste TIMER (48) erneut, um die Quelle zu bestätigen. Im Display blinkt VOL.
- ➔ Stellen Sie die gewünschte Einschalltstärke mit **I◀◀, ▶▶I** (69, 70) ein.

- ➔ Drücken Sie abschließend die TIMER-Taste (48), die Einstellung ist abgeschlossen und der Timer programmiert.
- ➔ Einen aktiven Timer erkennen Sie an der TIMER-Anzeige im Display.

Hinweis:

Das Gerät schaltet sich mit der gewählten Quelle und Lautstärke bei Erreichen der Einschaltzeit ein.

Das Gerät schaltet sich bei Erreichen der Ausschaltzeit wieder aus.

Wecken mit CD: Richtiges CD-Fach muss vor dem Ausschalten gewählt werden (CD1, CD2, CD3).

Wie Sie den Timer ein- und ausschalten

- ➔ Taste TIMER (48) kurz drücken, um den Timer ein- und auszuschalten.
- ➔ Bei eingeschaltetem Timer erscheint im Display die TIMER-Anzeige.

Wie Sie den Timer nach Alarm ganz ausschalten

- ➔ Drücken Sie die Taste  ON/STANDBY (45), um den Timer auszuschalten.

Hinweis:

Die Timerfunktion schaltet das Gerät am nächsten Tag zur eingestellten Zeit wieder ein. Im Display ist weiterhin die Timer-Anzeige eingeblendet.

Wie Sie den Timer nach Alarm mit SNOOZE kurz unterbrechen

Drücken Sie die Taste SNOOZE (46), um den Timer für ca. 10 Minuten auszuschalten. Dies können Sie während der einstündigen Alarmzeit beliebig oft wiederholen.

Wie Sie das Gerät reinigen

Stromschlag!

Um die Gefahr eines elektrischen Schlages zu vermeiden, dürfen Sie das Gerät nicht mit einem nassen Tuch oder unter fließendem Wasser reinigen. Vor dem Reinigen Netzstecker ziehen.

ACHTUNG!

Sie dürfen keine Scheuerschwämme, Scheuerpulver und Lösungsmittel wie Alkohol oder Benzin verwenden.

- ➔ Reinigen Sie das Gehäuse mit einem weichen, mit Wasser angefeuchteten Tuch.

Hinweise zur CD

Die CD stets in der Hülle aufbewahren und nur an den Kanten anfassen. Die in Regenbogenfarben schimmernde Oberfläche darf nicht berührt werden und sollte stets sauber sein. Kein Papier oder Klebeband auf die Etikettenseite der Disk kleben. Die CD sollte von praller Sonneneinstrahlung und Wärmequellen wie Heizungen ferngehalten werden.

Ebenfalls darf eine CD nicht in einem direkt in der Sonne geparkten Wagen liegen, da die Innentemperatur im

Wagen extrem hoch ansteigen kann. Fingerabdrücke und Staub auf der bespielten Seite mit einem sauberen, trockenen Reinigungstuch reinigen.

Es dürfen zum Reinigen von CDs keine Plattenpflegemittel wie Plattenspray, Reinigungsflüssigkeiten, Antistatikspray oder Lösungsmittel wie Benzin, Verdünnung oder sonstige im Handel erhältliche Chemikalien verwendet werden. Hartnäckige Flecken können eventuell mit einem feuchten Fensterleder beseitigt werden.

- ➔ Wischen Sie vom Mittelpunkt zum Rand der Disc.

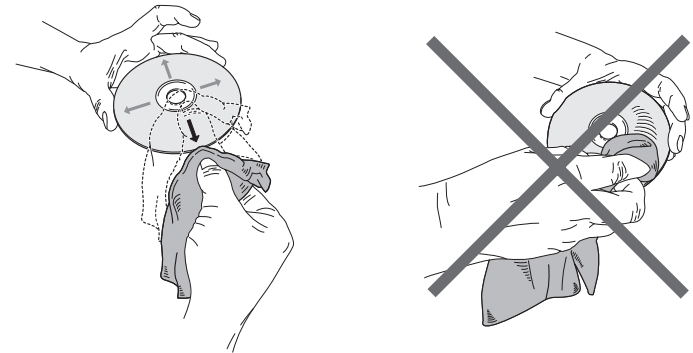

Kreisende Bewegungen beim Reinigen verursachen Kratzer. Diese können zu Fehlern bei der Wiedergabe führen.

Wie Sie Fehler beseitigen

Wenn das Gerät nicht wie vorgesehen funktioniert, überprüfen Sie es anhand der folgenden Tabellen.

Wenn Sie die Störung auch nach den beschriebenen Überprüfungen nicht beheben können, nehmen Sie bitte Kontakt mit dem Hersteller auf.

Probleme mit dem Gerät

Symptom	Mögliche Ursache/Abhilfe
Gerät lässt sich nicht einschalten.	Das Gerät wird nicht mit Strom versorgt. Schließen Sie das Netzkabel richtig an die Netzsteckdose an. Siehe S. 14.
Es ist kein Ton zu hören.	Erhöhen Sie die Lautstärke. Ziehen Sie den Kopfhörer-Stecker aus dem Gerät, wenn Sie über Lautsprecher hören möchten. Ggf. ist die falsche Quelle gewählt worden.
Das Display schaltet sich nicht ein.	Gerät einschalten. Netzstecker ziehen, wieder einstecken, Gerät einschalten.

Symptom	Mögliche Ursache/Abhilfe
Es ist ein Störrauschen zu hören.	In der Nähe des Gerätes sendet ein Mobiltelefon oder ein anderes Gerät störende Radiowellen aus. Entfernen Sie das Mobiltelefon oder das Gerät aus der Umgebung des Gerätes.
Es treten andere Bedienungsstörungen, laute Geräusche oder eine gestörte Display-Anzeige auf.	Elektronische Bauteile des Gerätes sind gestört. Ziehen Sie den Netzstecker. Lassen Sie das Gerät ca. 10 Sekunden von der Stromquelle getrennt. Schließen Sie das Gerät erneut an oder setzen Sie die Batterien ein.

Probleme mit der Fernbedienung

Symptom	Mögliche Ursache/Abhilfe
Die Fernbedienung funktioniert nicht.	Batterien falsch eingelegt oder schwach. Überprüfen Sie die Polarität, wechseln Sie die Batterien. IR-Verbindung unterbrochen. Entfernen Sie Objekte, die sich zwischen Fernbedienung und Gerät befinden. Abstand zu groß. Max. Entfernung zum Gerät: ca. 6 Meter

Probleme mit dem CD-Player

Symptom	Mögliche Ursache/Abhilfe
Die CD wird nicht wiedergegeben oder springt bei der Wiedergabe weiter.	Das Gerät befindet sich nicht im CD-Modus. Falsche CD eingelegt.
	Das CD-Fach ist nicht geschlossen. Schließen Sie das CD-Fach.
	Die CD ist falsch eingelegt. Legen Sie die CD mit der beschrifteten Seite nach oben ein. Die CD muss gut zentriert im CD-Fach liegen.
	Die CD ist verschmutzt oder defekt. Reinigen Sie die CD, verwenden Sie eine andere CD.
	Im CD-Fach hat sich Feuchtigkeit niedergeschlagen. Entnehmen Sie die CD und lassen Sie das CD-Fach ca. 1 Stunde zum trocknen offen stehen.
	Die Spielzeit der CD beträgt mehr als 74 Minuten.

Symptom	Mögliche Ursache/Abhilfe
Der Ton setzt aus.	Die Lautstärke ist zu hoch eingestellt. Regeln Sie die Lautstärke herunter.
	Die CD ist beschädigt oder verschmutzt. Reinigen Sie die CD oder ersetzen Sie sie.
	Das Gerät ist Vibrationen ausgesetzt. Stellen Sie das Gerät an einem vibrationsarmen Ort auf.

Probleme mit USB/SD-Medien

Symptom	Mögliche Ursache/Abhilfe
Keine USB - Wiedergabe möglich.	Das Gerät befindet sich nicht im USB/SD-Modus. Mit USB/CARD die Betriebsart einstellen.
	Medium nicht eingesetzt oder leer. Medium korrekt einsetzen bzw. mit Musikdaten bespielen.

Probleme mit dem Radio

Symptom	Mögliche Ursache/Abhilfe
Es wird kein Radiosender empfangen.	Das Gerät befindet sich nicht im Radio-Modus. Schalten Sie mit TUNER zu Radio.
Der Ton ist schwach oder von schlechter Qualität.	Andere Geräte, z.B. Fernseher stören den Empfang. Stellen Sie das Gerät weiter entfernt von diesen Geräten auf. Die Wurfantenne ist nicht ganz ausgezogen oder ausgerichtet. Ziehen Sie die Antenne aus. Drehen Sie die Antenne oder das Gerät, um den Empfang zu verbessern.

Technische Daten

Abmessungen mit Fuß (Breite x Höhe x Tiefe):	570 mm x 250 mm x 160 mm
Lautsprecher mit Fuß:	270 mm x 250 mm x 150 mm
Gewicht:	ca. 5,4 kg
Spannung:	230 V Wechselstrom, 50 Hz, 60 W
Netzteil:	DC 12 V, 5A
Backup-Batterien:	2 x 1,5 V, Typ AA (LR6) (nicht im Lieferumfang enthalten)
Lautsprecher:	2-Wege Bassreflexlautsprecher
Ausgangsleistung:	2 x 10 W RMS
Umgebungsbedingungen:	+5 °C bis +35 °C 5 % bis 90 % relative Luftfeuchte (nicht kondensierend)
Radio: Empfangsfrequenzen:	UKW 87,5–108 MHz MW 522–1620 kHz
Antenne:	UKW-Wurfantenne MW-Antenne eingebaut
CD Laser:	655 nm Wellenlänge, Klasse 1
Frequenzbereich:	100 Hz bis 16 kHz
Fernbedienungsbatterie	2 x 1,5 V, AAA, LR03 (nicht im Lieferumfang enthalten)
Kopfhörer Anschluss- buchse:	3,5 mm

Subwoofer- Anschlussbuchse:	Cinch
AUX IN	Cinch, stereo

Technische Änderungen und Irrtümer vorbehalten. Die Abmessungen sind ungefähre Werte.

Richtlinien und Nomen: Dieses Produkt entspricht der Niederspannungsrichtlinie (2006/95/EC), der EMV-Richtlinie (2004/108/EC) und der CE-Kennzeichenrichtlinie.

Dieses Produkt entspricht

- Niederspannungsrichtlinie (2006/95/EC),
- der EMV-Richtlinie (2004/108/EC) und der
- CE-Kennzeichenrichtlinie).



Wie Sie den Hersteller erreichen

DGC GmbH
Graf-Zeppelin-Straße 7
D-86899 Landsberg

Entsorgungshinweise

Entsorgung der Verpackung

Ihr neues Gerät wurde auf dem Weg zu Ihnen durch die Verpackung geschützt. Alle eingesetzten Materialien sind umweltverträglich und wieder verwertbar. Bitte helfen Sie mit und entsorgen Sie die Verpackung umweltgerecht. Über aktuelle Entsorgungswege informieren Sie sich bei Ihrem Händler oder über Ihre kommunale Entsorgungseinrichtung.



Erstickungsgefahr!

Verpackung und deren Teile nicht Kindern überlassen.

Erstickungsgefahr durch Folien und andere Verpackungsmaterialien.

Entsorgung des Gerätes

Altgeräte sind kein wertloser Abfall. Durch umweltgerechte Entsorgung können wertvolle Rohstoffe wieder gewonnen werden. Erkundigen Sie sich in Ihrer Stadt- oder Gemeindeverwaltung nach Möglichkeiten einer umwelt- und sachgerechten Entsorgung des Gerätes. Vor der Entsorgung des Gerätes sollten die Batterien entfernt werden.



Dieses Gerät ist entsprechend der Richtlinie 2002/96/EG über Elektro- und Elektronik-Altgeräte (WEEE) gekennzeichnet.

Dieses Produkt darf am Ende seiner Lebensdauer nicht über den normalen Haushaltsabfall entsorgt werden, sondern muss an einem Sammelpunkt für das Recycling von elektrischen und elektronischen Geräten abgegeben werden. Das Symbol auf dem Produkt, der Gebrauchsanleitung oder der Verpackung weist darauf hin. Die Werkstoffe sind gemäß ihrer Kennzeichnung wiederverwertbar. Mit der Wiederverwendung, der stofflichen Verwertung oder anderen Formen der Verwertung von Altgeräten leisten Sie einen wichtigen Beitrag zum Schutze unserer Umwelt.



Lebensgefahr!

Bei ausgedienten Geräten Netzstecker ziehen. Netzkabel durchtrennen und mit dem Stecker entfernen.