

Vertical 151 V1_08-14



Vertikales Audiosystem Vertical 151

Bedienungsanleitung

Das Vorwort

Diese Bedienungsanleitung hilft Ihnen beim

- bestimmungsgemäßen und
- sicheren

Gebrauch Ihres Audiosystems, im folgenden Stereoanlage oder Gerät genannt.

Die Zielgruppe dieser Bedienungsanleitung

Die Bedienungsanleitung richtet sich an jede Person, die das Gerät

- aufstellt,
- bedient,
- reinigt
- oder entsorgt.

Die Gestaltungsmerkmale dieser Bedienungsanleitung

Verschiedene Elemente der Bedienungsanleitung sind mit festgelegten Gestaltungsmerkmalen versehen. So können sie leicht feststellen, ob es sich um

normalen Text,

- Aufzählungen oder

➔ Handlungsschritte

handelt.

Ersatzteile & Zubehör:

Die Verfügbarkeit von passendem Zubehör und Ersatzteilen für Ihr Gerät können Sie rund um die Uhr unter

<http://www.dual-shop.de/ersatzteile-zubehoer/>

erfragen.

Bitte beachten Sie, dass wir nur an eine Anschrift innerhalb von Deutschland versenden können.

Inhaltsverzeichnis

Sicherheit und Aufstellen des Geräts.....	5
Sicherheit.....	5
Umgang mit Batterien.....	7
Aufstellen des Geräts	8

Die Beschreibung des Geräts	10
Der Lieferumfang.....	10
Die besonderen Eigenschaften des Geräts.....	10
Bedienelemente des Gerätes	11
Die Tasten der Fernbedienung.....	13

Wie Sie das Gerät zum Betrieb vorbereiten	15
Wie Sie die Lautsprecher und die Anlage an der Wand montieren.....	15
Wie Sie die Lautsprecher anschließen.....	16
Wie Sie den Antennenempfang verbessern	16
Fernbedienungsbatterien einlegen	16
Wie Sie eine externe Tonquelle anschließen	17
Wie Sie einen Kopfhörer anschließen	18
Wie Sie das Steckernetzteil anschließen	18

Wie Sie allgemeine Geräte-Funktionen bedienen	19
Wie Sie das Gerät ein- und ausschalten	19
Wie Sie die Lautstärke einstellen	19
Wie Sie die Stummschaltung einschalten	19
Wie Sie die Quelle einstellen.....	19
Wie Sie die Soundeffekte einstellen	20

Wie Sie die SLEEP-Funktion benutzen	20
Wie Sie die Uhrzeit, Datum einstellen.....	20

Wie Sie den CD-Player bedienen	21
Allgemeine Hinweise zu CDs/MP3/WMA-CDs.....	21
Welche Discs Sie verwenden können.....	22
Wie Sie Discs einlegen	22
Display-Informationen	23
Wie Sie eine Disc wiedergeben	23
Wie Sie MP3-Informationen darstellen	23
Wie Sie die Wiederholen-Funktion nutzen	24
Wie Sie den Zufallsgenerator nutzen.....	25
Wie Sie die Programmier-Funktion nutzen	25

Wie Sie die USB-Funktion, Speicherkarte bedienen 27	27
Speichermedium einsetzen.....	27
Speichermedium entnehmen	28
Wiedergabe von USB, Speicherkarte	28

Wie Sie das Radio bedienen	29
Wie Sie einen Sender einstellen	29
Wie Sie Sender manuell speichern.....	30
UKW-Empfang mit RDS-Informationen	31

Wie Sie die Weckfunktion benutzen.....	32
Uhrzeit, Datum manuell einstellen	32
Weckzeit einstellen	32
Wecker nach Alarm ausschalten	33
Snoozefunktion	33
Weckfunktion ein- und ausschalten	33

Wie Sie das Gerät reinigen	34
Hinweise zur CD	34
Wie Sie Fehler beseitigen	36
Probleme mit dem Gerät	36
Probleme mit dem CD-Player	37
Probleme mit der Fernbedienung	37
Probleme mit dem Radio	38
Probleme mit dem USB-Anschluss	38
Probleme mit dem SD/MMC-Anschluss	38
Technische Daten	39
Richtlinien und Normen	39
Wie Sie den Hersteller erreichen.....	40
Entsorgungshinweise	40
Wie Sie das Gerät entsorgen.....	40

Bestimmungsgemäßer Gebrauch

Das Gerät ist für die Wiedergabe von Radio, CD und USB/CARD-Medien entwickelt und besitzt eine Zeitanzeige mit Weckfunktion. Das Gerät ist für den privaten Gebrauch konzipiert und nicht für gewerbliche Zwecke geeignet.

Jede andere Verwendung gilt als nicht bestimmungsgemäß und kann zu Sach- oder sogar zu Personenschäden führen. Der Hersteller übernimmt keine Haftung für Schäden, die durch nicht bestimmungsgemäßen Gebrauch entstanden sind.

Sicherheit und Aufstellen des Geräts

Lesen Sie bitte alle Sicherheitshinweise sorgfältig durch und bewahren Sie diese für spätere Fragen auf. Befolgen Sie immer alle Warnungen und Hinweise in dieser Bedienungsanleitung und auf der Rückseite des Geräts.



Sicherheit

Vorsicht im Umgang mit dem Netzadapter!

- Das Steckernetzteil darf nur an eine Netzspannung von 100-240 V~, 50/60 Hz angeschlossen werden. Versuchen Sie niemals, das Steckernetzteil mit einer anderen Spannung zu betreiben.
 - Verwenden Sie nur das mitgelieferte Steckernetzteil.
 - Das Steckernetzteil darf erst angeschlossen werden, nachdem die Installation vorschriftsmäßig beendet ist.
 - Wenn das Steckernetzteil defekt ist bzw. wenn das Gerät sonstige Schäden aufweist, darf es nicht in Betrieb genommen werden.
 - Beim Abziehen des Steckernetzteil von der Steckdose am Stecker ziehen - nicht am Kabel.
- Um Feuergefahr und die Gefahr eines elektrischen Schlages zu vermeiden, setzen Sie das Gerät weder Regen noch sonstiger Feuchtigkeit aus.
 - Vermeiden Sie den Kontakt des Gerätes mit Wasser oder Feuchtigkeit.
 - Nehmen Sie das Gerät nicht in der Nähe von Badewannen, Swimmingpools oder spritzendem Wasser in Betrieb.
 - Stellen Sie keine Behälter mit Flüssigkeit, z.B. Blumenvasen, auf das Gerät. Diese könnten umfallen, und die auslaufende Flüssigkeit kann zu erheblicher Beschädigung bzw. zum Risiko eines elektrischen Schlages führen.
 - Sollten Fremdkörper oder Flüssigkeit in das Gerät gelangen, ziehen Sie sofort den Netzstecker aus der Steckdose. Lassen Sie das Gerät von qualifiziertem Fachpersonal überprüfen, bevor Sie es wieder in Betrieb nehmen. Andernfalls besteht die Gefahr eines elektrischen Schlags.
 - Öffnen sie nicht das Gehäuse. Andernfalls besteht die Gefahr eines elektrischen Schlags.
 - Versuchen Sie niemals ein defektes Gerät selbst zu reparieren. Wenden Sie sich immer an eine unserer Kundendienststellen.
 - Öffnen Sie das Gerät auf keinen Fall – dies darf nur der Fachmann.

- Fremdkörper, z.B. Nadeln, Münzen, etc., dürfen nicht in das Innere des Gerätes fallen.
- Es dürfen keine offenen Brandquellen, wie z.B. brennende Kerzen auf das Gerät gestellt werden.
- Lassen Sie Kinder niemals unbeaufsichtigt dieses Gerät benutzen.
- Überlassen Sie Wartungsarbeiten stets qualifiziertem Fachpersonal. Andernfalls gefährden Sie sich und andere.
- Die Anschlusskontakte auf der Geräterückseite nicht mit metallischen Gegenständen oder den Fingern berühren. Die Folge können Kurzschlüsse sein.
- Das Gerät bleibt auch in ausgeschaltetem Zustand Standby mit dem Stromnetz verbunden. Ziehen Sie den Stecker des Netzteils aus der Steckdose, falls Sie das Gerät über einen längeren Zeitraum nicht benutzen. Ziehen Sie nur am Netzstecker.
- Hören Sie Musik nicht mit großer Lautstärke. Dies kann zu bleibenden Gehörschäden führen.
- Dieses Gerät ist nicht dafür bestimmt, durch Personen (einschließlich Kinder) mit eingeschränkten physischen, sensorischen oder geistigen Fähigkeiten oder mangels Erfahrung und/oder mangels Wissen benutzt zu werden, es sei denn, sie werden durch eine für ihre Sicherheit zuständige Person beaufsichtigt oder erhalten von ihr Anweisungen, wie das Gerät zu benutzen ist.
- Kinder müssen beaufsichtigt werden, um sicherzustellen, dass sie nicht mit dem Gerät spielen.
- Es ist verboten Umbauten am Gerät vorzunehmen.
- Beschädigte Geräte bzw. beschädigte Zubehörteile dürfen nicht mehr verwendet werden.



Der CD-Player verwendet einen unsichtbaren Laserstrahl. Dieser kann Ihre Augen bei falscher Handhabung verletzen. Schauen Sie niemals in das geöffnete CD-Fach.

- Dieses Gerät wurde als Laser-Gerät der Klasse 1 (CLASS 1 LASER) eingestuft. Der entsprechende Aufkleber (CLASS 1 LASER PRODUCT) befindet sich auf der Rückseite des Geräts.



Umgang mit Batterien

- Achten Sie darauf, dass Batterien nicht in die Hände von Kindern gelangen. Kinder könnten Batterien in den Mund nehmen und verschlucken. Dies kann zu ernsthaften Gesundheitsschäden führen. Bewahren Sie deshalb Batterien und Fernbedienung für Kleinkinder unerreichbar auf. In diesem Fall sofort einen Arzt aufsuchen!
- Normale Batterien dürfen nicht geladen, mit anderen Mitteln reaktiviert, nicht auseinandergenommen, erhitzt oder ins offene Feuer geworfen werden (**Explosionsgefahr!**).
- Wechseln Sie schwächer werdende Batterien rechtzeitig aus. Batteriekontakte und Gerätekontakte vor dem Einlegen reinigen.
- Wechseln Sie immer alle Batterien gleichzeitig aus und verwenden Sie Batterien des gleichen Typs.
- Bei falsch eingelegter Batterie besteht **Explosionsgefahr!**
- Versuchen Sie nicht, die Batterie wiederaufzuladen, auseinander zu nehmen, auf eine Temperatur von über 100°C zu erhitzen oder zu verbrennen.
- Entsorgen Sie verbrauchte Batterien sofort. Ersetzen Sie Batterien nur durch Batterien des richtigen Typs und der richtigen Modellnummer

Vorsicht!

- Batterien keinen extremen Bedingungen aussetzen. Nicht auf Heizkörpern ablegen, nicht direkter Sonnenstrahlung aussetzen!
- Ausgelaufene oder beschädigte Batterien können bei Berührung mit der Haut Verätzungen verursachen. Benutzen Sie in diesem Fall geeignete Schutzhandschuhe. Reinigen Sie das Batteriefach mit einem trockenen Tuch.

Wichtiger Hinweis zur Entsorgung:

Batterien können Giftstoffe enthalten, die die Gesundheit und die Umwelt schädigen.

- Batterien unterliegen der Europäischen Richtlinie 2006/66/EG. Diese dürfen nicht mit dem normalen Hausmüll entsorgt werden.
- Bitte informieren Sie sich über die örtlichen Bestimmungen zu gesonderten Entsorgung von Batterien, da durch die korrekte Entsorgung Umwelt und Menschen vor möglichen negativen Folgen geschützt werden.

Dieses Zeichen finden Sie auf schadstoffhaltigen Batterien:



Bestimmungsgemäßer Gebrauch

Das Gerät ist für den Empfang von UKW-Radiosendungen, als CD-Spieler und für die Wiedergabe von Musikdateien von USB bzw. SD-Karten sowie von externen Geräten entwickelt. Das Gerät ist für den privaten Gebrauch konzipiert und nicht für gewerbliche Zwecke geeignet.

- Verwenden Sie **kein** USB-Kabel zum Anschluss von USB-Medien an die USB- Schnittstelle. Der USB-Anschluss ist nur zum direkten Anschluss von USB-Medien ausgelegt.

Aufstellen des Geräts

- Stellen Sie das Gerät auf einen festen, sicheren und horizontalen Untergrund. Sorgen Sie für gute Belüftung.
- Stellen Sie das Gerät nicht auf weiche Oberflächen wie Teppiche, Decken oder in der Nähe von Gardinen und Wandbehängen auf. Die Lüftungsöffnungen könnten verdeckt werden. Die notwendige Luftzirkulation kann dadurch unterbrochen werden. Dies könnte möglicherweise zu einem Gerätebrand führen.
- Die Lüftungsschlitze der Rückwand und den Seiten müssen stets frei bleiben. Sie dürfen nicht durch Gardinen, Decken oder Zeitungen verdeckt werden

- Stellen Sie das Gerät nicht in der Nähe von Wärmequellen wie Heizkörpern auf. Vermeiden Sie direkte Sonneneinstrahlungen und Orte mit außer-gewöhnlich viel Staub.
- Der Standort darf nicht in Räumen mit hoher Luftfeuchtigkeit, z.B. Küche oder Sauna, gewählt werden, da Niederschläge von Kondenswasser zur Beschädigung des Gerätes führen können. Das Gerät ist für die Verwendung in trockener Umgebung und in gemäßigttem Klima vorgesehen und darf nicht Tropf- oder Spritzwasser ausgesetzt werden.
- Beachten Sie, dass die Gerätefüße u.U. farbige Abdrücke auf bestimmten Möbeloberflächen hinterlassen könnten. Verwenden Sie einen Schutz zwischen Ihren Möbeln und dem Gerät.
- Sie dürfen das Gerät nur in korrekter Position betreiben (vertikal). **Nicht** im Freien verwenden!
- Halten Sie das Gerät und die Discs von Geräten fern, die starke Magnetfelder erzeugen.
- Stellen Sie keine schweren Gegenstände auf das Gerät.
- Wenn Sie das Gerät von einer kalten in eine warme Umgebung bringen, kann sich im Inneren des Geräts Feuchtigkeit niederschlagen. Warten Sie in diesem Fall etwa eine Stunde, bevor Sie ihn es Betrieb nehmen.

- Verlegen Sie das Netzkabel so, dass niemand darüber stolpern kann.
- Stellen Sie sicher, dass das Netzkabel oder der Stecker immer leicht zugänglich sind, so dass Sie das Gerät schnell von der Stromversorgung trennen können!
- Die Steckdose sollte möglichst nah am Gerät sein.
- Zur Netzverbindung Steckernetzteil vollständig in die Steckdose stecken.
- Verwenden Sie einen geeigneten, leicht zugänglichen Netzanschluss und vermeiden Sie die Verwendung von Mehrfachsteckdosen!
- Steckernetzteil nicht mit nassen Händen anfassen, Gefahr eines elektrischen Schlages!
- Bei Störungen oder Rauch- und Geruchsbildung aus dem Gehäuse sofort Steckernetzteil aus der Steckdose ziehen!
- Ziehen Sie vor Ausbruch eines Gewitters das Steckernetzteil aus der Steckdose.
- Wenn das Gerät längere Zeit nicht benutzt wird, z.B. vor Antritt einer längeren Reise, ziehen Sie das Steckernetzteil aus der Steckdose. Wenn das Gerät längere Zeit nicht betrieben wird, entnehmen Sie alle Batterien, da diese auslaufen und das Gerät beschädigen können.



Zu hohe Lautstärke, besonders bei Kopfhörern, kann zu Gehörschäden führen.

- Das Gerät nicht in der Nähe von Geräten aufstellen, die starke Magnetfelder erzeugen (z.B. Motoren, Lautsprecher, Transformatoren).
- Das Gerät verwendet einen unsichtbaren Laserstrahl. Dieser kann Ihre Augen bei falscher Handhabung verletzen. Schauen Sie niemals in die geöffnete Disk-Schublade. Öffnen Sie nie das Gerät bzw. Gehäuse.

Fernbedienung:

- Wenn das Gerät längere Zeit nicht betrieben wird, entnehmen Sie alle Batterien, da diese auslaufen und das Gerät beschädigen können.

Die Beschreibung des Geräts

Der Lieferumfang

Bitte stellen Sie sicher, dass alle nachfolgend aufgeführten Zubehörteile vorhanden sind:

- Vertikales Audiosystem,
- 2 Lautsprecher,
- Fernbedienung mit Batterien,
- Steckernetzteil 12 V, 1,5 A,
- diese Bedienungsanleitung.

Die besonderen Eigenschaften des Geräts

Die Stereoanlage besteht aus einem CD-Player und einem Radio. Außerdem ist das Gerät zur Wiedergabe von SD- und USB-Geräten bzw. -Medien geeignet.

- Das Gerät stellt ID3-Tags dar.
- Sie können die Anlage bequem mit der Fernbedienung bedienen.
- Die Anlage verfügt über einen motorisierten CD-Fachdeckel.

- Mit diesem Gerät können Sie: CDs, CD-R/RWs und MP3-CDs abspielen. Selbstgebrannte CDs müssen „finalisiert“ sein. Beachten Sie dazu die Hinweise im Handbuch Ihres CD-Recorders.
- Der CD-Player kann einzelne Titel oder eine ganze CD automatisch wiederholen.
- Der CD-Player kann bis 20 Titel einer Audio-CD und einer MP3/WMA-CD (bzw. von USB, SD) in einer programmierbaren Reihenfolge oder mit der Zufall-Funktion abspielen.
- Sie können mit dem Gerät MP3/WMA-Files von SD- und USB-Geräten wiedergeben.
- Das Radio empfängt auf der UKW-Frequenz 87,5–108 MHz.
- Sie können bei der Klangwiedergabe im UKW-Bereich zwischen Mono und Stereo wählen.
- Sie können 60 UKW-Sender auf Programmplätzen speichern.
- Das Gerät verfügt über eine Zeitanzeige sowie eine Alarmfunktion.

Bedienelemente des Geräts

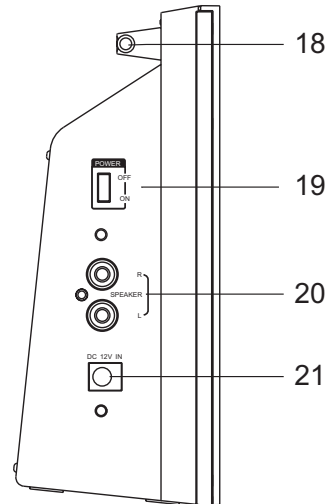
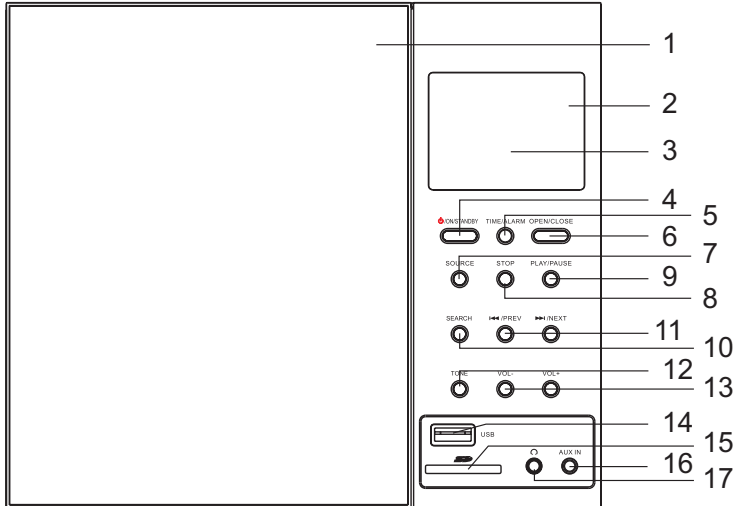

Die Beschreibung des Geräts

1		CD-Fach
2	iR	Fernbedienungsempfänger
3		LCD-Display
4	 ON STANDBY	Einschalten, Ausschalten STANDBY
5	TIME / ALARM	Zeit, Alarm einstellen
6	OPEN/CLOSE	CD-Fach öffnen / schließen
7	SOURCE	Betriebsartwahlschalter CD, USB, CARD, FM, AUX
8	STOP	Wiedergabe beenden, Programmierung beenden
9	PLAY/PAUSE	Wiedergabe starten, Pause Eingabe bestätigen
10	SEARCH	Sendersuchlauf mit automatischer Speicherung
11	PREV / NEXT 	Titelwahl, rückwärts, vorwärts
12	TONE	Bass-/Höheneinstellung
13	VOL + / -	Lautstärketasten + lauter, - leiser (0 – 30)

14	USB	USB-Anschluss
15	SD	Speicherkartenschacht für SD-Karten
16	AUX IN	Anschluss für externe Quelle; 3,5 mm Klinkenstecker
17		Anschluss Kopfhörer, 3,5 mm Klinke
18	FM ANT	UKW-Teleskopantenne
19	POWER ON/OFF	Netzschalter
20	SPEAKER L, R	Lautsprecheranschluss linker, rechter Lautsprecher
21	DC 12 V IN	Anschluss Steckernetzteil
-		Typenschild (Rückseite)

Die Tasten der Fernbedienung

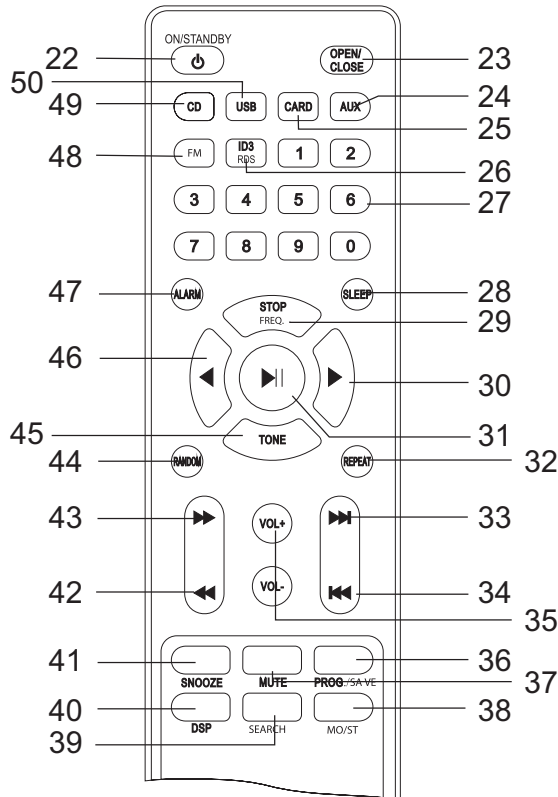

22	ON/STANDBY	Einschalten, Ausschalten STANDBY
23	OPEN/CLOSE	CD-Fach öffnen / schließen
24	AUX	Wiedergabe externe Quelle
25	CARD	Wiedergabe Speicherkarte SD
26	ID3/RDS	ID3-Tag-Info, RDS bei UKW-Betrieb umschalten
27	0 ... 1	Zifferntasten für Titelwahl, Aufrufen von Sendern, Frequenzeingabe
28	SLEEP	SLEEP-Funktion, 120, 90, ... 10, OFF
29	STOP FREQ.	Wiedergabe beenden, Programmierung beenden, UKW: Aktivieren der direkten Frequenzeingabe
30	▶	Navigieren bei Eingaben, UKW-Frequenz einstellen (kurz drücken), Suchlauf (Taste lang drücken)
31	▶ II	Wiedergabe starten, Pause
32	REPEAT	REPEAT-Funktion
33	▶▶ I	CD/USB: Titelwahl, UKW: gespeicherte Radiosender wählen
34	I ◀◀	UKW: gespeicherte Radiosender wählen
35	VOL - /VOL +	Lautstärketaste
36	PROG./SAVE	Speichern Radiostationen, Programmierfunktion CD
37	MUTE	Stummschaltung

Die Beschreibung des Geräts

38	MO/ST	Mono/Stereo-Umschaltung
39	SEARCH	Sendersuchlauf mit automatischer Speicherung
40	DSP	Equalizer-Klangeinstellung: FLAT (aus), ROCK, JAZZ, CLASSIC, POP, DANCE
41	SNOOZE	Snooze-Funktion bei Wecken
42	▶▶	CD/USB/SD: Suchlauf vorwärts,
43	◀◀	rückwärts
44	RANDOM	Zufallsfunktion
45	TONE	Klangeinstellung (Höhen, Bass)
46	◀	Navigieren bei Eingaben, UKW-Frequenz einstellen (kurz drücken), Suchlauf (Taste lang drücken)
47	ALARM	Zeit einstellen, Alarm programmieren
48	FM	UKW-Betrieb
49	CD	Betriebsartwahlschalter CD
50	USB	USB-Betrieb

Wie Sie das Gerät zum Betrieb vorbereiten

Wie Sie die Lautsprecher und die Anlage an der Wand montieren

Fertigen Sie ggf. eine Bohrschablone an. Zeichnen Sie sich die Bohrlöcher z.B. mit einem Bleistift an.

Bohrungsabstand

Gerät: 112 mm

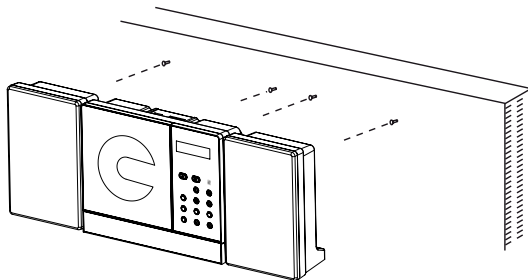

Vorsicht

Das Gerät darf während der Montage nicht an die Stromversorgung angeschlossen sein. Andernfalls kann Feuer oder elektrischer Kurzschluss verursacht werden. Verwenden Sie zum Bohren nur Bohrmaschinen bzw. Bohrer, die den Anforderungen entsprechen. Andernfalls ist keine vollständige Sicherheit gewährleistet.

Prüfen Sie vor der Montage das Mauerwerk, ob es den Anforderungen entspricht. Verwenden Sie nur geeignetes Montagematerial.

Die Wandmontage darf nicht in der Nähe einer elektrischen Einrichtung oder Leitung oder auf einer feuchten Wand montiert werden. Andernfalls kann elektrischer Leitungsbruch oder Kurzschluss bzw. Aufschwingen verursacht werden.

Es dürfen keine Heizquellen (Radiatoren, Heizkörper) oder Luftbefeuchter unter das montierte Gerät gestellt werden. Andernfalls kann Feuer oder elektrischer Kurzschluss verursacht werden.

Führen Sie die Löcher an der Rückseite des Geräts bzw. der Lautsprecher über die vormontierten Schrauben und hängen Sie das Gerät so auf. Prüfen Sie abschließend die Stabilität der Anordnung.

Beachten Sie, dass der CD-Deckel nach oben öffnet (ca. 13 cm Platz)!

Wie Sie die Lautsprecher anschließen

Hinweis:

Zum Lautsprecheranschluss Gerät ausschalten und Netzstecker aus der Steckdose ziehen!

Nur die mitgelieferten Lautsprecher anschließen!

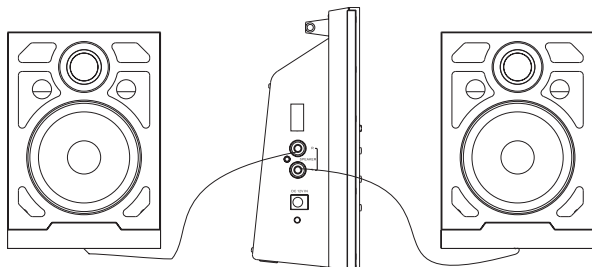

Die linke Lautsprecherbox ist mit der Buchse SPEAKER L 20 und die rechte Box mit der Buchse SPEAKER R 20 zu verbinden.

Um die beste Klangqualität zu erhalten, positionieren Sie die Lautsprecher möglichst so, dass diese ein gleichschenkeliges Dreieck zum Hörer bilden.

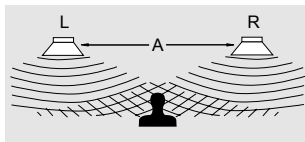

Max. Abstand: 2 Meter

Wenn die Lautsprecher durch Vorhänge, Möbel oder ähnlichem verdeckt werden, wird die Klangqualität schlechter. Stellen Sie daher alle Lautsprecher so auf, dass sich kein Hindernis zwischen Ihrer Hörposition und den Lautsprechern befindet.

Wie Sie den Antennenempfang verbessern

Die Anzahl und Qualität der zu empfangenden Sender hängt von den Empfangsverhältnissen am Aufstellort ab. Mit der UKW-Antenne FM ANT 18 kann ein brauchbarer Empfang erzielt werden. Diese Antenne muss in voller Länge auf den günstigsten Empfang ausgerichtet werden. Bei schlechtem Empfang raten wir mit der Taste MO/ST 38 auf MONO zu schalten.

Fernbedienungsbatterien einlegen

- ➔ Klappen Sie den Batteriefachdeckel an der Rückseite der Fernbedienung auf.
- ➔ Zum Betrieb der Fernbedienung legen Sie zwei alkalische Batterien, Typ Micro, 1,5 V, LR03/AAA ein (im Lieferumfang enthalten). Achten Sie beim Einlegen auf die richtige Polung.
- ➔ Schließen Sie den Batteriefachdeckel wieder sorgfältig, so dass die Haltetaschen des Deckels im Gehäuse einrasten.

Hinweis:

Wird die Fernbedienung längere Zeit nicht benutzt, sollten die Batterien herausgenommen werden.

Andernfalls kann die Fernbedienung durch Auslaufen der Batterien beschädigt werden.

- Nimmt die Reichweite der Fernbedienung ab, sollten die Batterien gegen neue ausgetauscht werden.
- Es sollte darauf geachtet werden, nur Batterien oder Akkus gleichen Typs zu verwenden. Verwenden Sie niemals gleichzeitig alte und neue Batterien.
- Verwenden Sie auslaufgeschützte Batterien!
- Legen Sie die Fernbedienung nicht an extrem heißen oder sehr feuchten Stellen ab.

Bei Bedienung des Gerätes mit der Fernbedienung ist folgendes zu beachten:

- ➔ Die Fernbedienung (Sender) auf den Empfänger IR 2 am Gerät richten.
- ➔ Es muss Sichtverbindung zwischen Sender und Empfänger gewährleistet sein.
- ➔ Nimmt die Reichweite der Fernbedienung ab, sollten die Batterien gegen neue ausgetauscht werden.

Wichtiger Hinweis zur Entsorgung

Batterien können Giftstoffe enthalten, die die Umwelt schädigen.

- ➔ Entsorgen Sie die Batterien deshalb unbedingt entsprechend den für Sie geltenden gesetzlichen Bestimmungen. Werfen Sie die Batterien niemals in den normalen Hausmüll.

Wie Sie eine externe Tonquelle anschließen

Sie können den Ton eines externen Gerätes (z. B. TV-Gerät, Videorecorder, MP3-Player der nicht über den USB-Anschluss betrieben wird) über die Lautsprecher des Gerätes wiedergeben.

- ➔ Schließen Sie ein Audiokabel (3,5 mm Klinke) des Audioausgangs Ihres externen Gerätes an den AUX IN-Anschluss 16 an.
- ➔ Wählen Sie mit der Taste AUX 24 die Betriebsart AUX.
- ➔ Regeln Sie die Lautstärke an beiden Geräten.

Wie Sie einen Kopfhörer anschließen



Gehörschäden!

Hören Sie Musik nicht mit großer Lautstärke über Kopfhörer. Dies kann zu bleibenden Gehörschäden führen. Regeln Sie vor der Verwendung von Kopfhörern die Gerätelautstärke auf minimale Lautstärke.

Wenn Sie einen Kopfhörer anschließen, sind die Lautsprecher stumm geschaltet.

- Verwenden Sie nur Kopfhörer mit 3,5 Millimeter Klinkenstecker.
- Stecken Sie den Stecker des Kopfhörers in die Kopfhörer-Buchse 17 des Geräts.

Die Klangwiedergabe erfolgt jetzt ausschließlich über den Kopfhörer.

- Wenn Sie wieder über die Lautsprecher hören möchten, ziehen Sie den Stecker des Kopfhörers aus der Kopfhörer-Buchse des Geräts.

Wie Sie das Steckernetzteil anschließen

- Schließen Sie das Gerät mit dem mitgelieferten Steckernetzteil an das Stromnetz (100-240 V ~, 50/60 Hz) an.

- Zur Stromversorgung des Geräts zuerst das Kabel des Netzteils in die Buchse 21 (DC 12V IN) am Gerät stecken und dann den Netzstecker in die Steckdose stecken.
- Vergewissern Sie sich, dass die Betriebsspannung des Netzteils mit der örtlichen Netzspannung übereinstimmt, bevor Sie es in die Wandsteckdose stecken. Beachten Sie die Angaben auf dem Typenschild.

Vorsicht!

Wenn das Gerät an die Netzspannung angeschlossen ist, sind Teile des Gerätes in Betrieb. Um das Gerät ganz auszuschalten, muss der Netzstecker aus der Steckdose gezogen werden.

Hinweis:

Ziehen Sie bei Nichtverwendung das Steckernetzteil aus der Steckdose. Ziehen Sie am Netzstecker und nicht am Kabel. Ziehen Sie vor Ausbruch eines Gewitters den Netzstecker. Wenn das Gerät längere Zeit nicht benutzt wird, z.B. vor Antritt einer längeren Reise, ziehen Sie den Netzstecker.

Wie Sie allgemeine Geräte-Funktionen bedienen

Sie können die Einstellungen sowohl mit den Tasten am Gerät wie auch mit der Fernbedienung vornehmen. Identische Beschriftung auf Fernbedienung und Gerät bedeutet identische Funktionen. Die Beschreibung erfolgt in dieser Anleitung in der Regel anhand der Fernbedienung.

Wie Sie das Gerät ein- und ausschalten

- Schalten Sie den Netzschalter 19 an der Seite auf ON.
- Schalten Sie das Gerät mit ON/STANDBY 22 ein. Die Displaybeleuchtung schaltet sich ein.
- Um das Gerät auszuschalten, Taste ON/STANDBY 22 erneut drücken. Die Beleuchtung schaltet ab.
- Gerät vollständig ausschalten: Schalter POWER 19 auf OFF stellen.

Eco-Standby-Modus

Das Gerät schaltet sich nach einiger Zeit ohne Wiedergabe bzw. ohne Signal, automatisch in Standby.

- Schalten Sie das Gerät wie beschrieben wieder EIN.

Wie Sie die Lautstärke einstellen

- Drücken Sie die Tasten -VOL+ 35, um die gewünschte Lautstärke einzustellen.
- Sie können die Lautstärke im Bereich von MIN 00 bis 30 MAX einstellen.

Wie Sie die Stummschaltung einschalten

Sie können die Lautstärke mit einem Tastendruck auf die Taste MUTE 37 abschalten. Im Display blinkt MUTE. Ein erneutes Drücken der Taste MUTE 37 schaltet die Lautstärke wieder ein.

Wie Sie die Quelle einstellen

- Drücken Sie die jeweilige Funktionstaste, um die Betriebsart zu aktivieren (CD, USB, CARD, AUX oder FM). Alternativ drücken Sie SOURCE am Gerät wiederholt.

Wie Sie die Soundeffekte einstellen

- ➔ Drücken Sie die Taste DSP 40 der Fernbedienung. Damit können Sie den wiedergegebenen Sound der gehörten Musikrichtung anpassen. Folgende Einstellungen sind möglich: OFF (Aus), CLASSIC, ROCK, POP, JAZZ, DANCE. Die Einstellung FLAT bedeutet, dass keine Soundeffekte gewählt sind.
- ➔ Drücken Sie die Taste DSP 40 wiederholt, um durch die einzelnen Soundeffekte zu schalten. Die aktive Einstellung wird im Display angezeigt.

Bass, Höhen einstellen

Drücken Sie TONE 12 mehrfach und stellen Sie die Bässe, Höhen bzw. Lautstärke mit –VOL+ein.

Wie Sie die SLEEP-Funktion benutzen

Sie können in Schritten von 120, 90, 60, ... 10, OFF Minuten den Zeitraum einstellen, nach dem sich das Gerät in jeder Betriebsart in Standby schaltet.

- ➔ Drücken Sie dazu die Taste SLEEP 28 wiederholt, im Display wird die jeweils verbleibende Spielzeit dargestellt.

Wie Sie die Uhrzeit, Datum einstellen

Nachdem Sie einen RDS-UKW-Sender eingestellt haben, wird die Uhrzeit und das Datum automatisch eingestellt.

Wie Sie den CD-Player bedienen

Allgemeine Hinweise zu CDs/MP3/WMA-CDs

Das Gerät ist für Musik-CDs geeignet, die mit Audio-Daten (CD-DA oder MP3 für CD-R und CD-RW) bespielt sind. MP3-Formate müssen mit ISO 9660 Level 1 oder Level 2 erstellt werden. Multisession-CDs können nicht gelesen werden.

Im MP3-Betrieb sind die Begriffe „Folder“ = Album und „Titel“ ausschlaggebend. „Album“ entspricht dem Ordner am PC, „Titel“ der Datei am PC oder einem CD-DA-Titel.

Das Gerät sortiert die Alben bzw. die Titel eines Albums nach Namen in alphabetischer Reihenfolge. Wenn Sie eine andere Reihenfolge bevorzugen sollten, ändern Sie den Namen des Titels bzw. Albums und stellen Sie eine Nummer vor den Namen.

Beim Brennen von CD-R und CD-RW mit Audio-Daten können verschiedene Probleme auftreten, die eine störungsfreie Wiedergabe bisweilen beeinträchtigen. Ursache hierfür sind fehlerhafte Software- und Hardware-Einstellungen oder der verwendete Rohling. Falls solche Fehler auftreten, sollten Sie den Kundendienst Ihres CD-Brenner/Brennersoftware-

Herstellers kontaktieren oder entsprechende Informationen – z.B. im Internet – suchen.

Hinweis:

Wenn Sie Audio-CDs anfertigen, beachten Sie die gesetzlichen Grundlagen und verstoßen Sie nicht gegen die Urheberrechte Dritter.

Halten Sie das CD-Fach immer geschlossen, damit sich kein Staub auf der Laseroptik ansammelt.

Das Gerät kann CDs mit MP3/WMA Daten und normale Audio CDs (CD-DA) abspielen. Keine anderen Erweiterungen, wie z.B. *.doc, *.txt, *.pdf usw. benutzen, wenn Audiodateien zu MP3 gewandelt werden. Nicht abgespielt werden können u.a. Musikdateien mit der Endung *.AAC, *.DLF, *.M3U und *.PLS.

Hinweis: Aufgrund der Vielfalt an unterschiedlicher Encodersoftware kann nicht garantiert werden, dass jede MP3 Datei störungsfrei abgespielt werden kann.

Bei fehlerhaften Titeln/Files wird die Wiedergabe beim nächsten Titel/File fortgesetzt.

Es ist von Vorteil beim Brennen der CD mit niedriger Geschwindigkeit zu brennen und die CD als Single-Session und finalisiert anzulegen.

Welche Discs Sie verwenden können

Der CD-Player ist mit CD-, CD-R/RW- und MP3/WMA-CD Medien kompatibel. Sie können alle hier erwähnten Discs mit diesem Gerät ohne Adapter abspielen.

Spielen Sie keine anderen Medien wie DVDs etc. ab.



Disc-Größe 12 cm/8 cm CDs
Spielzeit 74 min. bzw. 24 min. max.

- ➔ Wenn Sie das Gerät transportieren, entfernen Sie die Disc aus dem Laufwerk. Damit vermeiden Sie Beschädigungen am CD-Player und der Disc.

Hinweis:

Die Wiedergabequalität bei MP3/WMA-CDs ist von der Einstellung der Bitrate und der verwendeten Brenn-Software abhängig.

Wie Sie Discs einlegen

- ➔ Vor der ersten Verwendung: Entfernen Sie zuerst den Transportschutz-Einleger aus dem CD-Fach.
- ➔ Um die CD-Wiedergabe einzuschalten, die Taste CD 49 drücken.
- ➔ Um CDs einzulegen, drücken Sie die Taste OPEN/CLOSE 23.

Der Deckel des CD-Fachs öffnet sich motorisch nach oben. Dabei darf der Deckel nicht behindert werden.

Hinweis:

Bei geöffnetem CD-Fach ist darauf zu achten, dass keine Fremdgegenstände in das Gerät gelangen können. Die Linse des Laserabtasters darf auf keinen Fall berührt werden. CD-Fach nur bei Stillstand der CD öffnen.

- ➔ CD mit der bedruckten Seite nach vorne vorsichtig einlegen und auf die Arretierung des Halters drücken. Vergewissern Sie sich, dass die CD nicht schief sitzt.
- ➔ CD-Fach mit OPEN/CLOSE 23 schließen. Die CD wird eingelesen, im Display erscheint CD READING.
- ➔ Nach Abschluss des Einlesevorgangs beginnt die automatische Wiedergabe.
- ➔ Zum Entnehmen der CD das CD-Fach öffnen und die CD an den Rändern entnehmen.

Hinweis:

Ist keine CD eingelegt erscheint nach kurzer Zeit „LOADING DISC“ im Display.

Warten Sie mit der Bedienung, bis der CD Inhalt komplett eingelesen wurde, um sicherzustellen, dass alle benötigten Informationen von der CD gelesen wurden. Besonders bei MP3-CDs kann dieser Vorgang einige Zeit in Anspruch nehmen.

Der CD-Player kann max. 99 Alben (Ordner) und 999 Titel einer MP3-CD lesen.

Display-Informationen

Nach kurzer Zeit erscheinen folgende Informationen im Display:

AudioCD

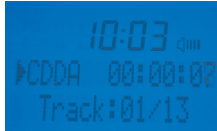

MP3-CD

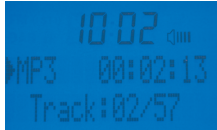

Wie Sie eine Disc wiedergeben

→ Um den CD-Modus einzustellen, drücken Sie die Taste CD 49 auf der Fernbedienung.

Wird die CD falsch eingelegt oder ist die CD fehlerhaft erscheint „NO DISC“ im Display.

Das Gerät startet automatisch mit der Wiedergabe des ersten Titels des ersten Albums. Die Titelnummer und die Spielzeit erscheinen.

→ Wenn Sie eine Abspielpause wünschen, drücken Sie die Taste ►|| 31.

Das Gerät unterbricht die Wiedergabe. Im Display erscheint " || ".

- Um die Wiedergabe fortzusetzen, drücken Sie erneut die Taste ►|| 31.
- Wenn Sie die Wiedergabe beenden wollen, drücken Sie die Taste STOP 29.

Hinweis:

Drücken Sie stets die Taste STOP 29 vor der Entnahme der CD.

Wie Sie MP3-Informationen darstellen

- ID3-Tag-Informationen können im Display dargestellt werden. Daraufhin werden der Titel, der Interpret, das Album und die Spielzeit gemäß ID3-Tag fortlaufend im Display angezeigt.
- Zum Ein-/Ausschalten der MP3-Informationen die Taste ID3 26 drücken. Im Display erscheint „ID3 OFF“ bzw. „ID3 ON“.

Titel einstellen

- Wenn Sie zum nächsten Titel springen wollen, drücken Sie einmal die Taste ►►I 33.
- Wenn Sie zum Beginn des Titels springen wollen, drücken Sie einmal die Taste I◄◄ 34.

- ➔ Wenn Sie zum vorigen Titel springen wollen, drücken Sie zweimal die Taste I◀◀ 34.

Das Display zeigt die jeweils eingestellte Titel-Nummer.

- ➔ Drücken Sie so oft, bis die gewünschte Titel-Nummer angezeigt wird.
- ➔ Drücken Sie die Zifferntasten der Fernbedienung, um Titel direkt einzustellen. Z.B. Tasten 0 und 5 für Titel 5.

Schneller Suchlauf vorwärts oder rückwärts

Sie können im laufenden Titel einen schnellen Suchlauf vorwärts oder rückwärts durchführen, um eine bestimmte Stelle zu suchen.

- ➔ Drücken Sie zum schnellen Vorlauf die Taste ▶▶ 43. Der Vorlauf startet. Der Ton ist stumm geschaltet. Drücken Sie die Taste erneut, wenn Sie die gewünschte Stelle gefunden haben.

Rücklauf: Taste ◀◀ 42 drücken.

Wie Sie die Wiederholen-Funktion nutzen

Titel, CD, MP3-CD wiederholen

- ➔ Wählen Sie den Titel am Gerät aus.

Am Display wird die gewählte Titel-Nummer angezeigt.

- ➔ Drücken Sie die Taste ▶|| 31.
- ➔ Drücken Sie einmal die Taste REPEAT 32.

Im Display erscheint die Anzeige „REPEAT: One“. Der Titel wird so lange wiederholt, bis Sie die Wiederholen-Funktion beenden.

- ➔ Drücken Sie zweimal die Taste REPEAT 32.

Im Display erscheint die Anzeige „REPEAT: All“. Die gesamte CD wird so lange wiederholt, bis Sie die Wiederholen-Funktion beenden.

Hinweis:

Die Wiederholen-Funktion kann auch bei aktivierter Programmier-Funktion eingestellt werden.

Wiederholen-Funktion beenden

- ➔ Drücken Sie die Taste REPEAT 32 so oft, bis Anzeige „REPEAT Off“ erscheint.

Die Disc wird ohne Wiederholung bis zum Ende abgespielt, wenn Sie die Wiedergabe nicht stoppen.

Wie Sie den Zufallsgenerator nutzen

Mit dem Zufallsgenerator können Sie die Titel einer CD bzw. des USB-/SD-Speichermediums in einer beliebig gemischten Reihenfolge abspielen.

Hinweis:

Den Zufallsgenerator können Sie nur einstellen, wenn eine CD im geschlossenen CD-Fach befindet bzw. wenn ein Speichermedium eingesetzt ist.

- ➔ Legen Sie eine Disc in das CD-Fach und schließen Sie es, bzw. setzen Sie das Speichermedium ein.
- ➔ Drücken Sie die Taste RANDOM 34, um die Wiedergabe der zufälligen Titelfolge zu beginnen

Am Display sehen Sie die Anzeige „RANDOM“.

- ➔ Um die Wiedergabe der beliebigen Titelfolge zu stoppen, drücken Sie die Taste RANDOM 44 erneut.

Hinweis:

Den Zufallsgenerator können Sie nicht einstellen, wenn Sie das Gerät programmiert haben.

Wie Sie die Programmier-Funktion nutzen

Mit der Programm-Funktion können Sie bis zu 20 Titel einer Disc in einer von Ihnen festgelegten Reihenfolge abspielen.

Hinweis:

Die Programmierung können Sie nur vornehmen, wenn eine Disc im geschlossenen CD-Fach liegt und wenn sich das Gerät im Stopp-Modus befindet.

- ➔ Legen Sie eine Disc in das CD-Fach und schließen Sie es.
- ➔ Drücken Sie die Taste STOP 29.
- ➔ Drücken Sie die Taste PROG./SAVE 36. Im Display erscheint:

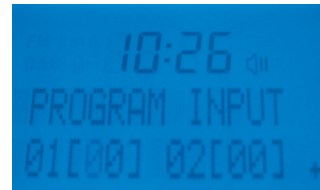

Auf dem Display sehen Sie die Nummer des Programmplatzes **01**, die Titelnummer in Klammern blinkt.

- ➔ Wählen Sie den ersten Titel mit Zifferntasten 0 ... 9 der Fernbedienung ein.
- ➔ Drücken Sie z.B. die Taste 2 und sofort danach die Taste 4, um den Titel 24 zu wählen.
- ➔ Der Titel ist jetzt auf Programmplatz 01 programmiert. Im Programmplatz 02 blinkt die Titelnummer. Geben Sie den gewünschten Titel mit den Zifferntasten der Fernbedienung ein.
- ➔ Drücken Sie **I◀◀** , **▶▶I** 33, 34, um zu den folgenden Programmplätzen zu schalten. Mit den Tasten **◀◀▶▶** 42 43 wechseln Sie zwischen den dargestellten Programmplätzen.
- ➔ Programmieren Sie auf diese Weise die gewünschte Reihenfolge der Titel.
- ➔ Wählen Sie mit den Tasten **◀◀▶▶** 42 43 das ENTER-Zeichen. Drücken Sie die Taste **▶▶I** 31, um die Wiedergabe der Auswahl zu beginnen.
- ➔ Wenn Sie die Wiedergabe der programmierten Auswahl unterbrechen möchten, drücken Sie einmal die Taste **▶▶I** 31.

- ➔ Um die Wiedergabe erneut zu starten, drücken Sie einmal die Taste **▶▶I** 31.
- ➔ Während der programmierten Wiedergabe können Sie mit den Tasten **I◀◀** , **▶▶I** 33, 34 Titel suchen bzw. vor- und zurückschalten.
- ➔ Um die programmierte Wiedergabe zu beenden, drücken Sie die Taste STOP 29.

Hinweis:

Wenn Sie das CD-Fach öffnen oder zu einer anderen Betriebsart schalten, wird der Programmspeicher gelöscht.

Wie Sie die USB-Funktion, Speicherkarte bedienen

Hinweis:

Die Speichergröße der Memory-Cards ist auf Medien mit max. 16 GB limitiert.

Aufgrund der Vielzahl verschiedener Modelle an MP3 Flash Player, USB-Speichermedien und sowie Memory-Cards kann nicht garantiert werden, dass jedes Modell unterstützt wird.

Speichermedium einsetzen

- Gerät einschalten.
- USB-/CARD-Betrieb einschalten: Taste 50 für USB-Wiedergabe, Taste 25 für CARD-Betrieb drücken.

Memory-Card (SD, MMC)

- Schieben die Karte in den Speicherkartenschacht 15 hinein.

Vorsicht!

Wenn die Speicherkarte falsch herum in den Kartenschacht eingesteckt wird, kann die Karte vom Kartenschacht nicht erkannt werden. Die Karte oder die darauf befindlichen Daten können beschädigt werden.

USB-Stick, MP3-Player

- Stecken Sie einen USB-Stick oder MP3 Flash Player in den USB-Anschluss 14.

Hinweis:

Die MP3 Dateien werden eingelesen und im Display in Form von Anzahl der Alben und Gesamtanzahl der Titel angezeigt.

Warten Sie mit der Bedienung, bis der Inhalt komplett eingelesen wurde, um sicherzustellen, dass alle benötigten Informationen vom Speichermedium gelesen wurden.

Wenn kein Speichermedium angeschlossen ist oder nicht gelesen werden kann, erscheint die Anzeige NOT FIND USB bzw. NOT FIND CARD im Display.

Speichermedium entnehmen

Memory-Card (SD, MMC)

- ➔ Entnehmen Sie die Karte wieder, indem Sie sie herausziehen.

USB-Stick, MP3-Player

- ➔ Entfernen Sie das USB-Speichermedium durch Abziehen.

Wiedergabe von USB, Speicherkarte

Die Wiedergabe der MP3 Dateien erfolgt im Wesentlichen wie unter „Wie Sie eine Disc wiedergeben“ beschrieben.

Wie Sie das Radio bedienen

Hinweis:

Das Gerät empfängt auf den Frequenzen UKW (FM) 87,5–108 MHz.

- ➔ Um den Radio einzuschalten, drücken Sie die Taste FM 48, FM erscheint im Display.
- ➔ Ziehen Sie die Antenne auf volle Länge aus, um den Empfang zu verbessern.

Hinweis:

In der Regel werden UKW-Sender im Stereo-Ton empfangen. Die Anzeige „((ST))“ erscheint. Wenn der UKW Empfang in Stereoqualität gestört ist, können Sie mit MO/ST 38 auf Mono stellen. Dadurch wird der Empfang rauschärmer. Die Anzeige „((ST))“ erlischt.

Wie Sie einen Sender einstellen

Manuelle Senderwahl

- ➔ Drücken Sie die Tasten ◀ , ▶ 30, 46 kurz, dies verändert die Empfangsfrequenz schrittweise nach oben bzw. nach unten.

Im UKW-Bereich in 0,05 MHz-Schritten (= Feineinstellung). Damit können Sie auch schwache Sender einstellen, deren Frequenz Ihnen bekannt ist.

Sendersuchlauf

- ➔ Langes Drücken der Tasten ◀ , ▶ 30, 46 (ca. 2 Sekunden), startet den Suchlauf.

Der automatische Suchlauf findet nur Sender mit einem starken Signal. Schwache Sender können nur manuell eingestellt werden.

- ➔ Erneutes längeres Drücken der Tasten ◀ , ▶ 30, 46 setzt den Suchlauf fort.

Während des Suchlaufs ist der Tuner stumm geschaltet.

Sendersuchlauf mit automatischer Speicherung

- ➔ Drücken Sie die Taste SEARCH 39. Der Suchlauf startet.

Der automatische Suchlauf findet nur Sender mit einem starken Signal. Schwache Sender können nur manuell eingestellt werden.

- Während des Suchlaufs ist der Tuner stumm geschaltet.

Das komplette Frequenzband wird nach verfügbaren Sendern durchsucht, wird ein Sender gefunden erfolgt eine automatische Speicherung. Danach beginnt die Wiedergabe des zuerst gefundenen Senders.

Wie Sie Sender manuell speichern

Der Programm-Speicher kann 60 Stationen im FM-Bereich (UKW) speichern.

Hinweis:

Die gespeicherten Sender bleiben bei Stromausfall erhalten.

- ➔ In der Betriebsart TUNER den gewünschten Sender mit den Tasten ◀ , ▶ 30 ,46 einstellen.
- ➔ Taste SAVE 36 drücken, der nächste freie Programmplatz blinkt im Display.
- ➔ Taste I◀◀ , ▶▶I 33, 34 drücken, um ggf. einen anderen Programmplatz zu wählen.

Alternativ: Speicherplatz mit Zifferntasten 0 ... 9 einstellen (für Speicherplatz 5 Taste 0 und dann Taste 5 drücken).

- ➔ Taste SAVE 36 drücken, der eingestellte Sender wird auf den gewählten Programmplatz gespeichert. Das Blinken des Programmplatzes im Display erlischt.

Hinweis:

Wird ca. 5 Sekunden keine Taste gedrückt, ist der Programmier-Modus beendet.

- ➔ Speichern weiterer Sender: Vorgang wiederholen. Die weiteren Sender auf die nächsten, freien Programmplätze speichern oder freien Speicherplatz zuordnen.

Anwählen der programmierten Stationen

- ➔ Sie können durch Drücken der Taste I◀◀ , ▶▶I 33, 34 die gespeicherten Programmplätze abwärts, aufwärts durchschalten.

Alternativ: Programmplatz mit Zifferntasten 0 ... 9 einstellen.

Das Display stellt die Senderfrequenz und den Speicherplatz dar.

Direkte Frequenzeingabe

- ➔ Drücken Sie die Taste **FREQ.** 29 und dann die Zifferntasten, um direkt die Senderfrequenz einzustellen, z.B. 9, 3, 3, 0 für die Frequenz 93,30 MHz. Schließen Sie Ihre Eingabe in ca. 5 Sekunden ab, sonst schaltet das Gerät zurück.

Löschen einer Programmplatz-Speicherung

- ➔ Neuen Sender auf gewünschten Programmplatz speichern. Der zuvor eingestellte Sender auf diesem Programmplatz wird gelöscht.

UKW-Empfang mit RDS-Informationen

RDS ist ein Verfahren zur Übertragung von zusätzlichen Informationen über UKW-Sender. Sendeanstalten mit RDS senden z.B. ihren Sendernamen oder den Programmtyp. Dieser wird im Display angezeigt.

Das Gerät kann die RDS-Informationen PS (Sendername), RT (Textmeldungen der eingestellten Sender) sowie PTY (Programmtyp) und CT darstellen.

RDS-Informationen am Display darstellen

- Drücken Sie die Taste RDS 26, um zwischen den RDS-Informationen PS (Sendername), PTY (Programmtyp) sowie RT (Textmeldungen der eingestellten Sender) und Uhrzeit zu wechseln.

Wie Sie die Weckfunktion benutzen

Hinweis:

Die Timer-Funktion können Sie erst bedienen, wenn Sie die korrekte Uhrzeit eingestellt haben.

Uhrzeit, Datum manuell einstellen

Hinweis:

Nachdem Sie einen RDS-UKW-Sender eingestellt haben, wird die Uhrzeit und das Datum automatisch eingestellt.

Nach dem erstmaligen Herstellen der Netzverbindung erscheint die Uhrzeit 0:00 im Display. Um die korrekte Uhrzeit im 24-Stundenformat einzustellen, gehen Sie folgendermaßen vor:

- Drücken Sie bei hergestellter Netzverbindung aber ausgeschaltetem Gerät die Taste ALARM 47. Im Display erscheint Time Auto Update und "ON" blinkt.
- Wählen Sie mit ◀ 46 "OFF" und bestätigen Sie mit ▶|| 31. Jetzt erscheint das Datum, die Jahreszahl blinkt. Stellen Sie mit ◀▶ 30, 46 das Jahr, den Monat und den Tag ein, bestätigen Sie jeweils mit ▶|| 31.
- Es erscheint 12 HOUR blinkend. Wählen Sie mit ◀▶ 30, 46 die Einstellung im 24h-Format bzw. 12h-Format. Im 12h-Format erscheint AM, um die Zeiten

von 12.00 Uhr bis 24.00 Uhr anzuzeigen. Bestätigen Sie Ihre Einstellung mit ▶|| 31, die Stundenanzeige 00:00 blinkt.

- Drücken Sie zur Einstellung der aktuellen Stunde ggf. wiederholt die Taste ◀▶ 30, 46. Bestätigen Sie Ihre Einstellung mit ▶|| 31. Jetzt blinkt die Minutenanzeige 00:00.
- Drücken Sie zur Einstellung der aktuellen Minuten ggf. wiederholt die Taste ◀▶ 30, 46. Bestätigen Sie die Einstellung mit ▶|| 31.

Die korrekte Uhrzeit ist eingestellt und beginnt zu zählen. Die Uhrzeit, das Datum und der Wochentag erscheinen im Modus STANDBY.

Wenn Sie 10 Sekunden lang keine Taste drücken, wird der Vorgang abgebrochen.

Hinweis:

Bei Netzausfall **muss** die Uhrzeit neu eingestellt werden.

Weckzeit einstellen

Sie können 2 Weckzeiten des Gerätes einstellen. Wird während der Einstellung länger als 10 Sekunden keine Taste gedrückt, verlässt das Gerät den Modus automatisch. Sie müssen dann von vorne beginnen.

- Drücken Sie in Standby zur Aktivierung wiederholt die Taste ALARM 47 bis ALARM 1 SET oder ALARM 2 SET erscheint. "OFF" blinkt.

- ➔ Wählen Sie mit ◀▶ 30, 46 "ON" und bestätigen Sie mit ▶|| 31. Die Stundenanzeige 00:00 blinkt.
- ➔ Drücken Sie zur Einstellung der aktuellen Stunde ggf. wiederholt die Taste ◀▶ 30, 46. Bestätigen Sie Ihre Einstellung mit ▶|| 31. Jetzt blinkt die Minutenanzeige 00:00.
- ➔ Drücken Sie zur Einstellung der aktuellen Minuten ggf. wiederholt die Taste ◀▶ 30, 46. Bestätigen Sie die Einstellung mit ▶|| 31. "Daily" erscheint blinkend.
- ➔ Wählen Sie mit ◀▶ 30, 46 "Weekdays", "Weekends" oder "Once". Bestätigen Sie die Einstellung mit ▶|| 31. "BUZZER MODE" erscheint blinkend.
- ➔ Wählen Sie mit ◀▶ 30, 46 "CD MODE ", "USB MODE ", "Card MODE " oder "FM MODE ". Bestätigen Sie die Einstellung mit ▶|| 31. "VOL" mit der aktuellen Einstellung blinkt. Stellen Sie mit ◀▶ 30, 46 die gewünschte Einschaltlautstärke ein und bestätigen Sie mit ▶|| 31.
- ➔ Die Einstellung ist abgeschlossen und die Weckzeit programmiert. Eine aktive Weckfunktion erkennen Sie am Wecksymbol im Display.

Hinweis:

Das Gerät schaltet sich mit der gewählten Quelle und Lautstärke bei Erreichen der Einschaltzeit ein.

Hinweis:

- Wecken mit Radio: Sender muss eingestellt sein
- Wecken mit CD: CD muss eingelegt sein
- Wecken mit USB: USB-Stick muss angeschlossen sein.
- Wecken mit CARD: Karte muss eingesteckt sein.

Wecker nach Alarm ausschalten

- ➔ Drücken Sie die Taste STANDBY, um den Wecker auszuschalten.

Hinweis:

Die Weckfunktion schaltet das Gerät am nächsten Tag zur eingestellten Weckzeit wieder ein. Im Display ist weiterhin das Wecksymbol eingeblendet.

Snoozefunktion

- ➔ Drücken Sie die Taste SNOOZE 41, um die aktive Weckfunktion für ca. 5 Minuten zu unterbrechen. "SNOOZE" erscheint blinkend im Display.

Weckfunktion ein- und ausschalten

- ➔ Taste ALARM 47 mehrfach drücken, bis WECKER 1 oder WECKER 2 erscheint. "ON" blinkt.
- ➔ Wählen Sie mit ◀▶ 30, 46 "OFF" und bestätigen Sie mit ▶|| 31.

Wie Sie das Gerät reinigen



Stromschlag!

Um die Gefahr eines elektrischen Schlags zu vermeiden, dürfen Sie das Gerät nicht mit einem nassen Tuch oder unter fließendem Wasser reinigen.

ACHTUNG!

Sie dürfen keine Scheuerschwämme, Scheuerpulver und Lösungsmittel wie Alkohol oder Benzin verwenden.

➔ Reinigen Sie das Gehäuse mit einem weichen, mit Wasser angefeuchteten Tuch.

Hinweise zur CD

Die CD stets in der Hülle aufbewahren und nur an den Kanten anfassen. Die in Regenbogenfarben schimmernde Oberfläche darf nicht berührt werden und sollte stets sauber sein. Kein Papier oder Kleband auf die Etikettenseite der Disk kleben. Die CD sollte von praller Sonneneinstrahlung und Wärmequellen wie Heizungen ferngehalten werden.

Ebenfalls darf eine CD nicht in einem direkt in der Sonne geparkten Wagen liegen, da die Innentemperatur im Wagen extrem hoch ansteigen kann. Fingerabdrücke und Staub auf der bespielten Seite mit einem sauberen, trockenen Reinigungstuch reinigen. Es dürfen zum

Reinigen von CDs keine Plattenpflegemittel wie Plattenspray, Reinigungsflüssigkeiten, Antistatikspray oder Lösungsmittel wie Benzin, Verdünnung oder sonstige im Handel erhältliche Chemikalien verwendet werden. Hartnäckige Flecken können eventuell mit einem feuchten Fensterleder beseitigt werden.

- Halten Sie die Disc immer an ihren Rändern fest.
- Vermeiden Sie Fingerabdrücke, Schmutz und Kratzer. Diese können Störungen und Sprünge bei der Wiedergabe verursachen.
- Schreiben Sie nicht auf die Discs.
- Benutzen Sie weder Reinigungsspray noch Lösungsmittel. Lassen Sie die Disc nicht fallen und biegen Sie diese nicht. Spielen Sie keine Discs, die beschädigt sind. Versuchen Sie nie beschädigte Discs zu reparieren.
- Lagern Sie Discs nie im direkten Sonnenlicht, hoher Luftfeuchte oder Temperatur.
- Schließen Sie das CD-Fach nur, wenn die Disc richtig in das CD-Fach eingelegt ist. Die CD muss fest auf der Arretierung des Halters sitzen.
- Bewahren Sie Discs immer einzeln in ihrer Hülle auf.
- Bewegen Sie das Gerät nicht bei der CD-Wiedergabe.

Wie Sie Discs reinigen können

- Wischen Sie die Disc mit einem weichen, mit Wasser befeuchteten Tuch ab.
- Wischen Sie vom Mittelpunkt zum Rand der Disc.

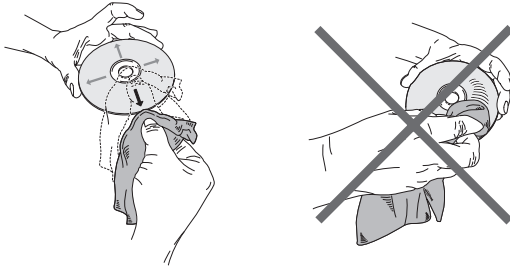

Kreisende Bewegungen beim Reinigen verursachen Kratzer. Diese können zu Fehlern bei der Wiedergabe führen.

Wie Sie Fehler beseitigen

Wenn das Gerät nicht wie vorgesehen funktioniert, überprüfen Sie es anhand der folgenden Tabellen.

Wenn Sie die Störung auch nach den beschriebenen Überprüfungen nicht beheben können, nehmen Sie bitte Kontakt mit dem Hersteller auf.

Probleme mit dem Gerät

Symptom	Mögliche Ursache/Abhilfe
Gerät lässt sich nicht einschalten.	Das Gerät wird nicht mit Strom versorgt. Schließen Sie das Steckernetzteil richtig an die Netzsteckdose an.
Es ist kein Ton zu hören.	Erhöhen Sie die Lautstärke. Ziehen Sie den Kopfhörer-Stecker aus dem Gerät, wenn Sie über Lautsprecher hören möchten. Ggf. ist die falsche Quelle gewählt worden.

Symptom	Mögliche Ursache/Abhilfe
Es ist ein Störgeräusch zu hören.	In der Nähe des Geräts sendet ein Mobiltelefon oder ein anderes Gerät störende Radiowellen aus. Entfernen Sie das Mobiltelefon oder das Gerät aus der Umgebung des Geräts.
Es treten andere Bedienungsstörungen, laute Geräusche oder eine gestörte Display-Anzeige auf.	Elektronische Bauteile des Geräts sind gestört. Ziehen Sie den Netzstecker. Lassen Sie das Gerät ca. 10 Sekunden von der Stromquelle getrennt. Schließen Sie das Gerät erneut an.
Das Display schaltet sich nicht ein.	Gerät in STANDBY. Gerät einschalten. Netzschalter an der Geräterückseite auf ON stellen. Steckernetzteil ziehen, wieder einstecken, Gerät einschalten.

Probleme mit dem CD-Player

Symptom	Mögliche Ursache/Abhilfe
Die CD wird nicht wiedergegeben oder springt bei der Wiedergabe weiter.	Das Gerät befindet sich nicht im CD-Modus. Falsche CD eingelegt.
	Das CD-Fach ist nicht geschlossen. Schließen Sie das CD-Fach.
	Die CD ist falsch eingelegt. Legen Sie die CD mit der beschrifteten Seite nach vorne ein. Die CD muss gut zentriert im CD-Fach liegen und auf die Zentrierung gedrückt sein.
	Die CD ist verschmutzt oder defekt. Reinigen Sie die CD, verwenden Sie eine andere CD.
	Im CD-Fach hat sich Feuchtigkeit niedergeschlagen. Entnehmen Sie die CD und lassen Sie das CD-Fach ca. 1 Stunde zum trocknen offen stehen.
	Die Spielzeit der CD beträgt mehr als 74 Minuten.

Symptom	Mögliche Ursache/Abhilfe
Der Ton setzt aus.	Die Lautstärke ist zu hoch eingestellt. Drehen Sie die Lautstärke herunter.
	Die CD ist beschädigt oder verschmutzt. Reinigen Sie die CD oder ersetzen Sie sie.
	Das Gerät ist Vibrationen ausgesetzt. Stellen Sie das Gerät an einem vibrationsarmen Ort auf.

Probleme mit der Fernbedienung

Symptom	Mögliche Ursache/Abhilfe
Die Fernbedienung funktioniert nicht.	Batterien falsch eingelegt oder schwach. Überprüfen Sie die Polarität, wechseln Sie die Batterien. IR-Verbindung unterbrochen. Entfernen Sie Objekte, die sich zwischen Fernbedienung und Gerät befinden. Abstand zu groß. Max. Entfernung zum Gerät: max. 6 Meter

Probleme mit dem Radio

Symptom	Mögliche Ursache/Abhilfe
Es wird kein Radiosender empfangen.	Das Gerät befindet sich nicht im Radio-Modus. Mit FM zu TUNER schalten.
Der Ton ist schwach oder von schlechter Qualität.	Andere Geräte, z. B. Fernseher stören den Empfang. Stellen Sie den Radio/CD-Player weiter entfernt von diesen Geräten auf. Die Antenne ist nicht ausgezogen oder ausgerichtet. Ziehen Sie die Antenne aus. Drehen Sie die Antenne oder das Gerät, um den Empfang zu verbessern.



Probleme mit dem USB-Anschluss

Symptom	Mögliche Ursache/Abhilfe
Keine USB-Wiedergabe möglich.	Das Gerät befindet sich nicht im USB-Modus. Mit USB zum USB-Modus schalten. USB-Medium nicht eingesetzt oder leer. USB-Medium korrekt einsetzen bzw. mit Musikdaten bespielen.

Probleme mit dem SD/MMC-Anschluss

Symptom	Mögliche Ursache/Abhilfe
Keine SD-Wiedergabe möglich.	Das Gerät befindet sich nicht im CARD-Modus. Mit CARD zur SD/MMC-Wiedergabe schalten. Speicherkarte nicht eingesetzt oder leer. Speicherkarte korrekt einsetzen bzw. mit Musikdaten bespielen.

Technische Daten

Abmessungen Gerät (Breite x Höhe x Tiefe): Lautsprecher:	232 mm x 171 mm x 70 mm 120 mm x 171 mm x 70 mm
Gewicht:	1,55 kg
Spannungsversorgung	Eingang 110 - 240 V~, 50/60 Hz 0,5 A
Steckernetzteil	Ausgang: DC 12 V, 1,5 A
Ausgangsleistung:	2 x 5 W Sinus 10% THD, 4 Ohm
Umgebungsbedingungen:	+5 °C bis +35 °C 5 % bis 90 % relative Luftfeuchte (nicht kondensierend)
Radio: Empfangsfrequenzen: Antenne:	UKW 87,5–108 MHz UKW-Wurfantenne
CD Laser: Frequenzbereich:	655 nm Wellenlänge, Klasse 1 100 Hz bis 20 kHz
Kopfhörer/AUX IN Anschlussbuchse:	3,5 mm Klinke
USB-Anschluss:	5 V  , 500 mA

Technische Änderungen und Irrtümer vorbehalten.

Die Abmessungen sind ungefähre Werte.

Richtlinien und Normen

Dieses Produkt entspricht

- der Niederspannungsrichtlinie (2006/95/EG),
- der EMV-Richtlinie (2004/108/EG),
- der CE-Kennzeichenrichtlinie.

Den vollständigen Text der Konformitätserklärung finden Sie unter:

<http://dgc-electronics.de/files/DOC/>



Wie Sie den Hersteller erreichen

DGC GmbH
Graf-Zeppelin-Straße 7
D-86899 Landsberg

www.dual.de

Entsorgungshinweise

Entsorgung der Verpackung

Ihr neues Gerät wurde auf dem Weg zu Ihnen durch die Verpackung geschützt. Alle eingesetzten Materialien sind umweltverträglich und wieder verwertbar. Bitte helfen Sie mit und entsorgen Sie die Verpackung umweltgerecht. Über aktuelle Entsorgungswege informieren Sie sich bei Ihrem Händler oder über Ihre kommunale Entsorgungseinrichtung. Vor der Entsorgung des Gerätes sollten die Batterien entfernt werden.

Erstickungsgefahr!

Verpackung und deren Teile nicht Kindern überlassen.

Erstickungsgefahr durch Folien und anderen Verpackungsmaterialien.

Wie Sie das Gerät entsorgen

Altgeräte sind kein wertloser Abfall. Durch umweltgerechte Entsorgung können wertvolle Rohstoffe wieder gewonnen werden. Erkundigen Sie sich in Ihrer Stadt- oder Gemeindeverwaltung nach Möglichkeiten einer umwelt- und sachgerechten Entsorgung des Gerätes.



Dieses Gerät ist entsprechend der Richtlinie 2002/96/EG über Elektro- und Elektronik-Altgeräte (WEEE) gekennzeichnet.

Dieses Produkt darf am Ende seiner Lebensdauer nicht über den normalen Haushaltsabfall entsorgt werden, sondern muss an einem Sammelpunkt für das Recycling von elektrischen und elektronischen Geräten abgegeben werden. Das Symbol auf dem Produkt, der Gebrauchsanleitung oder der Verpackung weist darauf hin. Die Werkstoffe sind gemäß ihrer Kennzeichnung wiederverwertbar. Mit der Wiederverwendung, der stofflichen Verwertung oder anderen Formen der Verwertung von Altgeräten leisten Sie einen wichtigen Beitrag zum Schutze unserer Umwelt.

Lebensgefahr!

Bei ausgedienten Geräten Netzstecker ziehen. Netzkabel durchtrennen und mit dem Stecker entfernen.