

**DAB+, UKW-Internetradio**

**DUAL RADIO STATION**

**Bedienungsanleitung**

## Das Vorwort

Diese Bedienungsanleitung hilft Ihnen beim

- bestimmungsgemäßen und
- sicheren

Gebrauch Ihres Internetradios, im folgenden Gerät genannt.

## Die Zielgruppe dieser Bedienungsanleitung

Die Bedienungsanleitung richtet sich an jede Person, die das Gerät

- aufstellt,
- bedient,
- reinigt
- oder entsorgt.

## Die Gestaltungsmerkmale dieser Bedienungsanleitung

Verschiedene Elemente der Bedienungsanleitung sind mit festgelegten Gestaltungsmerkmalen versehen. So können sie leicht feststellen, ob es sich um

normalen Text,

- Aufzählungen oder
- Handlungsschritte
- handelt.

# Inhaltsverzeichnis

<b>Sicherheit und Aufstellen des Geräts</b> .....	<b>5</b>	<b>Menü-Übersicht</b> .....	<b>18</b>
Sicherheit .....	5	Wie Sie im Menü navigieren .....	18
Aufstellen des Geräts.....	6	<b>Wie Sie das Internet-Radio bedienen</b> .....	<b>19</b>
<b>Die Beschreibung des Geräts</b> .....	<b>8</b>	Überblick Menü Internet Radio .....	19
Der Lieferumfang .....	8	Wie Sie einen Sender auswählen.....	19
Die besonderen Eigenschaften.....	8	Wie Sie Zeichen eingeben.....	19
Systemvoraussetzungen .....	9	Wie Sie einen Favoriten auswählen .....	20
Geräteübersicht .....	10	<b>Wie Sie den Music Player einrichten</b> .....	<b>21</b>
<b>Wie Sie das Gerät zum Betrieb vorbereiten</b> .....	<b>12</b>	Windows XP Einstellungen.....	21
Wie Sie das Netzkabel anschließen .....	12	Apple Mac Einstellungen .....	22
Wie Sie den Antennenempfang verbessern .....	12	Zugriff auf "gemeinsame" Dateien .....	23
Wie Sie einen Kopfhörer anschließen .....	13	<b>Wie Sie den Zugriff auf die Medienbibliothek</b>	
Wie Sie eine externe Tonquelle anschließen.....	13	<b>einrichten</b> .....	<b>24</b>
Wie Sie das WLAN einrichten.....	14	Music Player .....	24
<b>Wie Sie das Gerät bedienen</b> .....	<b>16</b>	Media-Player als UPnP-Server verwenden .....	24
Wie Sie das Gerät ein- und ausschalten .....	16	<b>Wie Sie das DAB-Radio bedienen</b> .....	<b>26</b>
Wie Sie die Lautstärke einstellen.....	16	Was ist DAB .....	26
Wie Sie die Quelle einstellen .....	16	DAB-Menüoptionen .....	27
Wie Sie DAB- und UKW-Betrieb wählen.....	16	Wie Sie einen Suchlauf bei DAB durchführen .....	27
Wie Sie eine externe Tonquelle wiedergeben.....	17	Wie Sie DAB-Sender speichern .....	28
		Manuelle Senderwahl / Tuning bei DAB.....	28
		Wie Sie die Signalstärke darstellen .....	29
		Wie Sie die Sendersortierung einstellen.....	29
		Wie Sie die Datenkompression DRC einstellen .....	29
		Wie Sie die Displayanzeigen aufrufen.....	29

<b>Wie Sie das UKW-Radio bedienen.....</b>	<b>30</b>
Sender speichern (PRESET).....	30
PRESET-Sender wählen.....	30
Überblick Menü FM.....	30
<b>Wie Sie den Wecker bedienen .....</b>	<b>31</b>
Wie Sie die Uhrzeit einstellen .....	31
Wie Sie das Datum einstellen .....	31
Überblick Menü Time Setup.....	31
Wie Sie die Weckzeit einstellen .....	32
Wecker nach Alarm ganz ausschalten.....	33
Wecker ausschalten.....	33
Wie Sie die SLEEP-Funktion benutzen .....	33
<b>Wie Sie die Systemeinstellungen wählen.....</b>	<b>34</b>
<b>Übersicht Menü ‚Internet setup‘ .....</b>	<b>34</b>
Manual settings.....	35

<b>Wie Sie das Gerät reinigen .....</b>	<b>36</b>
<b>Wie Sie das Gerät zurücksetzen.....</b>	<b>36</b>
<b>Wie Sie Fehler beseitigen .....</b>	<b>37</b>
Probleme mit dem W-LAN .....	37
Probleme mit der Sender-Wiedergabe .....	37
Probleme mit dem Radio .....	38
Probleme mit dem Gerät.....	38
<b>Technische Daten .....</b>	<b>39</b>
<b>Entsorgungshinweise.....</b>	<b>40</b>

# Sicherheit und Aufstellen des Geräts

Lesen Sie bitte alle Sicherheitshinweise sorgfältig durch und bewahren Sie diese für spätere Fragen auf. Befolgen Sie immer alle Warnungen und Hinweise in dieser Bedienungsanleitung und auf der Rückseite des Geräts.

## Sicherheit

### Vorsicht!

- Das Gerät darf nur an eine Netzspannung von 230 V~, 50 Hz angeschlossen werden. Versuchen Sie niemals, das Gerät mit einer anderen Spannung zu betreiben.
  - Das Steckernetzteil darf erst angeschlossen werden, nachdem die Installation vorschriftsmäßig beendet ist.
  - Wenn das Steckernetzteil defekt ist bzw. wenn das Gerät sonstige Schäden aufweist, darf es nicht in Betrieb genommen werden.
  - Beim Abziehen des Steckernetzteils von der Steckdose am Steckernetzteil ziehen - nicht am Kabel.
- Um Feuergefahr und die Gefahr eines elektrischen Schlages zu vermeiden, setzen Sie das Gerät weder Regen noch sonstiger Feuchtigkeit aus.
  - Nehmen Sie das Gerät nicht in der Nähe von Bädern, Swimmingpools oder spritzendem Wasser in Betrieb.
  - Stellen Sie keine Behälter mit Flüssigkeit, z.B. Blumenvasen, auf das Gerät. Diese könnten umfallen, und die auslaufende Flüssigkeit kann zu erheblicher Beschädigung bzw. zum Risiko eines elektrischen Schlages führen.
  - Sollten Fremdkörper oder Flüssigkeit in das Gerät gelangen, ziehen Sie sofort den Netzstecker aus der Steckdose. Lassen Sie das Gerät von qualifiziertem Fachpersonal überprüfen, bevor Sie es wieder in Betrieb nehmen. Andernfalls besteht die Gefahr eines elektrischen Schlages.
  - Öffnen Sie nicht das Gehäuse. Andernfalls besteht die Gefahr eines elektrischen Schlages.
- STROMSCHLAG!**
- Versuchen Sie niemals ein defektes Gerät selbst zu reparieren. Wenden Sie sich immer an eine unserer Kundendienststellen.
  - Öffnen Sie das Gerät auf keinen Fall – dies darf nur der Fachmann.

- Fremdkörper, z.B. Nadeln, Münzen, etc., dürfen nicht in das Innere des Gerätes fallen.
- Es dürfen keine offenen Brandquellen, wie z.B. brennende Kerzen auf das Gerät gestellt werden.
- Lassen Sie Kinder niemals unbeaufsichtigt dieses Gerät benutzen.
- Überlassen Sie Wartungsarbeiten stets qualifiziertem Fachpersonal. Andernfalls gefährden Sie sich und andere.
- Ziehen Sie das Steckernetzteil aus der Steckdose, falls Sie das Gerät über einen längeren Zeitraum nicht benutzen. Ziehen Sie nur am Netzstecker.
- Hören Sie Musik oder Radio nicht mit großer Lautstärke. Dies kann zu bleibenden Gehörschäden führen.

## Aufstellen des Geräts

- Stellen Sie das Gerät auf einen festen, sicheren und horizontalen Untergrund. Wählen Sie einen erschütterungsfreien Standort, vermeiden Sie extreme Hitze, Kälte und Staub.
- Stellen Sie das Gerät nicht in der Nähe von Wärmequellen wie Heizkörpern auf. Vermeiden Sie direkte

Sonneneinstrahlungen und Orte mit außergewöhnlich viel Staub.

- Beachten Sie, dass die Gerätefüße farbige Abdrücke auf bestimmten Möbeloberflächen hinterlassen könnten. Verwenden Sie einen Schutz zwischen Ihren Möbeln und dem Gerät.
- Der Standort darf nicht in Räumen mit hoher Luftfeuchtigkeit, z.B. Küche oder Sauna, gewählt werden, da Niederschläge von Kondenswasser zur Beschädigung des Gerätes führen können.
- Das Gerät ist für die Verwendung in trockener Umgebung und in gemäßigttem Klima vorgesehen und darf nicht Tropf- oder Spritzwasser ausgesetzt werden.
- Sie dürfen das Gerät nur in waagerechter Position betreiben.
- Halten Sie das Gerät von Geräten fern, die starke Magnetfelder erzeugen. (PC-Monitore, TV-Geräte, Mikrowellengeräte etc.).
- Stellen Sie keine schweren Gegenstände auf das Gerät.
- Wenn Sie das Gerät von einer kalten in eine warme Umgebung bringen, kann sich im Inneren des Geräts Feuchtigkeit niederschlagen. Warten Sie in diesem Fall etwa drei Stunden, bevor Sie es Betrieb nehmen.

- Verlegen Sie das Netzkabel so, dass niemand darüber stolpern kann. Keine schweren Gegenstände auf das Netzkabel stellen.
- Das Gerät nur an einer geerdeten Netzsteckdose anschließen! Die Steckdose sollte möglichst nah am Gerät sein.
- Zur Netzverbindung Steckernetzteil vollständig in die Steckdose stecken.
- Verwenden Sie einen geeigneten, leicht zugänglichen Netzanschluss und vermeiden Sie die Verwendung von Mehrfachsteckdosen!
- Steckernetzteil nicht mit nassen Händen anfassen, Gefahr eines elektrischen Schlages!
- Bei Störungen oder Rauch- und Geruchsbildung aus dem Gehäuse sofort Steckernetzteil aus der Steckdose ziehen!
- Ziehen Sie vor Ausbruch eines Gewitters das Steckernetzteil aus der Steckdose.
- Wenn das Gerät längere Zeit nicht benutzt wird, z.B. vor Antritt einer längeren Reise, ziehen Sie das Steckernetzteil aus der Steckdose.
- Das Gerät nicht in einem geschlossenen und in der prallen Sonne geparkten Wagen liegen lassen, da sich sonst das Gehäuse verformen kann.

## Die Beschreibung des Geräts

### Der Lieferumfang

Bitte stellen Sie sicher, dass alle nachfolgend aufgeführten Zubehörteile vorhanden sind:

- Radio Station mit Teleskopantenne,
- diese Bedienungsanleitung.



### Die besonderen Eigenschaften

- Zugriff auf mehr als 10.000 Radiostationen
- Wiedergabe Ihrer digitalen Musikbibliothek über das Heimnetzwerk (Music Player)
- Automatisches Update der Stationsliste
- Keine zusätzlichen Gebühren

Ihr Internetradio verbindet Sie mit tausenden von Radiostationen rund um die Welt. Nach dem Anschluss ermöglicht Ihnen das Gerät über Ihre W-LAN-Verbindung sowohl "Life Radio" zu streamen als auch sog. Podcasts zu hören.

- Mit dem digitalen DAB-Radio steht ein neues digitales Format zur Verfügung, durch welches man kristallklaren Sound in CD-Qualität hören kann.

- Das Radio empfängt auf den Frequenzen UKW 87,5–108 MHz (analog) und DAB 174–240 MHz (digital).
- Sie können je vier Internet-Radiostationen bzw. UKW-Sender und DAB-Stationen auf PRESET-Programmplätze speichern.
- Das Radio besitzt integrierte Weckfunktionen Alarm1 und Alarm 2 sowie eine Sleep-Funktion.



## Systemvoraussetzungen

Um das Gerät in Betrieb zu nehmen, benötigen Sie Zugang zu einem drahtlosen W-LAN-Breitbandzugang mit DSL Anschluss, durch den zusätzliche Kosten entstehen.

Wenn das zur Verfügung stehende W-LAN-Netz eine Verschlüsselung nutzt (WEP: Wired Equivalent Privacy oder WPA: WiFi Protected Access), müssen Sie die entsprechende Zugangskennung eingeben. Erst danach können Sie das Gerät mit dem Internet verbinden.

Sofern Ihr W-LAN-Router (der sog. Access-Point oder Zugangspunkt) auf unverschlüsselten Zugang eingestellt ist, benötigen Sie keinen Zugangscode.

Falls Ihr W-LAN den Zugang über MAC-Adressen gestattet, benötigen Sie die MAC-Adresse der Radio Station.

Diese finden Sie im Menü:

Main menu → System setup → Internet setup → View settings → MAC Address

Das Gerät arbeitet normalerweise in einem Radius von ca. 30 - 50 Metern um den W-LAN-Zugangspunkt. Die Reichweite ist sehr stark von den örtlichen Bedingungen abhängig. So können Mauern oder Betondecken sowie Türzargen aus Metall die Reichweite reduzieren.

In diesem Fall können Sie durch die Installation eines Reichweitenexpanders die Reichweite in Ihrem W-LAN-Netzwerk erhöhen.

Bitte vergewissern Sie sich vor der Inbetriebnahme, dass Ihr W-LAN-Router eingeschaltet ist und der DSL-Zugang aktiv ist. Beachten Sie die zugehörigen Hersteller-Anleitungen.

## Geräteübersicht

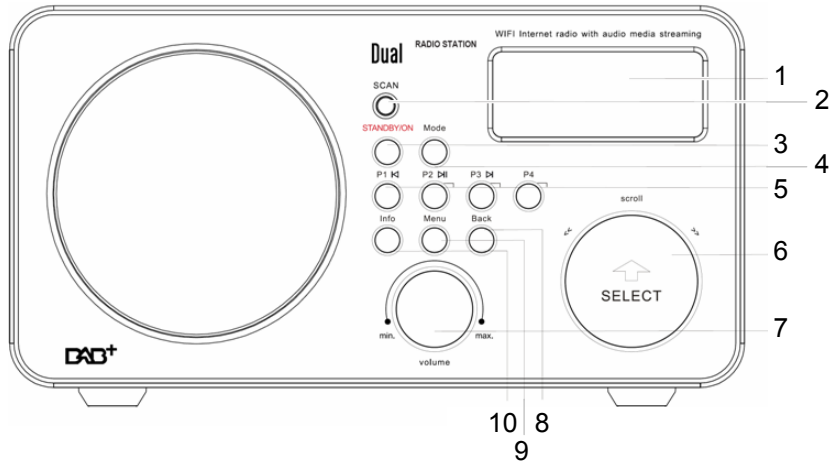

1		Display
2	SCAN	Sendersuche im DAB-Mode, UKW
3	STANDBY ON	Einschalten, Ausschalten des Geräts
4	MODE	Wahlschalter Internetradio, Music Player, DAB, UKW, externe Quelle
5	P1 ◀	Internetradio, DAB, UKW: Preset-Radiostation wählen, speichern Media-Player: SKIP-Taste rückwärts
	P2 ▶▶	Internetradio, DAB, UKW: Preset-Radiostation wählen, speichern Media-Player: PLAY / PAUSE
	P3 ▶	Internetradio, DAB, UKW: Preset-Radiostation wählen, speichern Media-Player: SKIP-Taste vorwärts
	P4	Internetradio, DAB, UKW: Preset-Radiostation wählen, speichern
6	SELECT	<b>Internetradio/DAB:</b> Taste drehen: Menüoptionen wählen Taste drücken: Menüoptionen aktivieren
		<b>UKW:</b> Taste drücken: Sendersuche
7	VOLUME	Lautstärkereglер im Uhrzeigersinn: lauter, gegen den Uhrzeigersinn: leiser
8	BACK	Zum vorigen Menüpunkt zurück Bei Eingabe WEP/WPA-Schlüssel können Sie durch die nächste Zeile scrollen

9	MENU	Menü öffnen
10	INFO	Drücken um weitere Informationen aufzurufen (Sendername, Frequenz, Dateiname, Uhrzeit, Datum...)

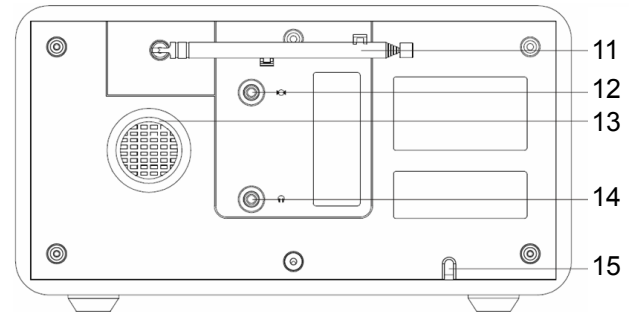

11		Teleskopantenne
12	AUX IN	Anschluss externe Quelle, 3,5 mm
13		Lüftungsöffnung
14		Kopfhöreranschluss, 3,5 mm Klinke
15		Netzanschluss AC 230 V, 50 Hz

## Wie Sie das Gerät zum Betrieb vorbereiten

### Wie Sie das Netzkabel anschließen

Sie können das Gerät an das normale Stromnetz (230 V ~ / 50 Hz) anschließen.

- ➔ Stecken Sie den Stecker in die Netzsteckdose.
- ➔ Vergewissern Sie sich, dass die Betriebsspannung des Steckernetzteils mit der örtlichen Netzspannung übereinstimmt, bevor Sie es in die Wandsteckdose stecken.
- Das Display leuchtet und STARTING... erscheint.
- Nach dem Startvorgang erscheint kurz „Welcome to Internet Radio“. Danach erscheint im Menü:



> Internet Radio  
Music Player

- Zur Erstinstallation für WLAN siehe S. 14.
- Zur Navigation in den Menüs siehe S. 18.

### Hinweis:

Ziehen Sie bei Nichtverwendung den Stecker aus der Steckdose. Ziehen Sie am Stecker und nicht am Kabel. Ziehen Sie vor Ausbruch eines Gewitters den Netzstecker. Wenn das Gerät längere Zeit nicht benutzt wird, z.B. vor Antritt einer längeren Reise, ziehen Sie den Netzstecker.

Die beim Betrieb entstehende Wärme muss durch ausreichende Luftzirkulation abgeführt werden. Deshalb darf das Gerät nicht abgedeckt oder in einem geschlossenen Schrank untergebracht werden. Sorgen Sie für einen Freiraum von mindestens 10 cm um das Gerät.

### Wie Sie den Antennenempfang verbessern

Die Anzahl und Qualität der zu empfangenden Sender hängt von den Empfangsverhältnissen am Aufstellort ab. Mit der DAB-/UKW-Teleskopantenne 1 kann ein ausgezeichneter Empfang erzielt werden. Diese Antenne muss in voller Länge auf den günstigsten Empfang ausgerichtet werden.

### Hinweis:

Für den Empfang von Digitalradiostationen (DAB-Betrieb) sollte die Teleskopantenne 11 unbedingt in der vollen Länge positioniert werden.

## Wie Sie einen Kopfhörer anschließen

### **Gehörschäden!**

Hören Sie Radio nicht mit großer Lautstärke über Kopfhörer. Dies kann zu bleibenden Gehörschäden führen. Regeln Sie vor der Verwendung von Kopfhörern die Gerätelautstärke auf minimale Lautstärke.

Wenn Sie einen Kopfhörer (nicht im Lieferumfang) anschließen, sind die Lautsprecher stumm geschaltet.

- Verwenden Sie nur Kopfhörer mit 3,5 Millimeter Klinkenstecker.
- Stecken Sie den Stecker des Kopfhörers in die Kopfhörer-Buchse 14 des Geräts.

Die Klangwiedergabe erfolgt jetzt ausschließlich über den Kopfhörer.

- Wenn Sie wieder über die Lautsprecher hören möchten, ziehen Sie den Stecker des Kopfhörers aus der Kopfhörer-Buchse des Geräts.

## Wie Sie eine externe Tonquelle anschließen

Sie können den Ton eines externen Gerätes (z. B. TV-Gerät, Videorecorder, MP3-Player) über die Lautsprecher des Gerätes wiedergeben.

- Schließen Sie ein Audiokabel (3,5 mm Klinke) des Audioausgangs Ihres externen Gerätes an den AUX IN-Anschluss 12 an.
- Wählen Sie mit der Taste MODE 4 die Betriebsart

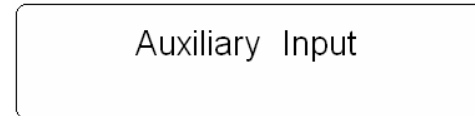

## Wie Sie das WLAN einrichten

Nach dem erstmaligen Herstellen der Netzverbindung müssen Sie das WLAN einrichten, um Internet-Radiosender zu hören.

Sie befinden sich im Hauptmenü, siehe S. 18.

- ➔ >Internet Radio ist mit dem Pfeil markiert, drücken Sie SELECT.
- ➔ Wählen Sie durch Drehen von SELECT 6 die WLAN-Region aus und bestätigen Sie durch Drücken von SELECT 6. Mit der Taste BACK 8 gelangen Sie stets einen Bedienschritt zurück.

### Hinweis:

Das Gerät sucht jetzt nach vorhandenen Netzwerken, SCANNING erscheint im Display.

Bei der Erstinbetriebnahme sollten Sie jetzt ein paar Minuten warten.

Wird kein drahtloses Netzwerk gefunden, zeigt das Gerät die Meldung RESCAN an.

Überprüfen Sie bitte, ob Ihr Router und das WLAN eingeschaltet sind. Für ein abgesichertes Netzwerk bzw. der Einstellung der Verschlüsselung WEP („Wired Equivalent Privacy“) / WPA / WPA2 („Wi-Fi Protected Access“) sehen Sie bitte auch in der Bedienungsanleitung Ihres Routers nach. WPA2 ist die zum gegenwärtigen Zeitpunkt

sicherste verfügbare Verschlüsselung. Bei älteren Geräten ist WPA ggf. nicht verfügbar; wählen Sie in einem solchen Fall WEP als Verschlüsselung aus.

- ➔ Stellen Sie sicher, dass der DHCP-Server Ihres Routers aktiviert ist. Anderenfalls müssen Sie das Internet-Radio manuell konfigurieren, s. S. 35 (nur für Nutzer mit Netzwerk-Kenntnissen zu empfehlen).
- ➔ Wird die SSID nicht ausgesendet, müssen Sie das Internet-Radio manuell konfigurieren, s. S. 35.
- Das WLAN sollte die SSID (siehe unten) aussenden.
- In manchen Fällen findet das Gerät mehrere WLANs.
- ➔ Schalten Sie durch Drehen von SELECT 6 durch die WLANs und wählen Sie Ihr WLAN durch Drücken von SELECT 6.
- Falls es sich um ein offenes WLAN handelt, erfolgt der Verbindungsaufbau automatisch. Die folgende Meldung erscheint im Display:

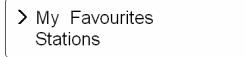

> My Favourites  
Stations

Sie können im Untermenü einen <Rescan> durchführen oder das Netzwerk über <Manual settings> manuell einrichten. Dies empfiehlt sich allerdings nur für Nutzer mit Netzwerk-Kenntnissen.

### Hinweis Netzwerkname (SSID):

Als Netzwerk-Name bezeichnet man die Kennung eines Funknetzwerkes, das auf IEEE 802.11 basiert. Jedes Wireless LAN besitzt eine konfigurierbare, so genannte SSID (Service Set Identifier), um das Funknetz eindeutig identifizieren zu können. Sie stellt also den Namen des Netzes dar. Die Aussendung der SSID kann im Router abgeschaltet werden. Dann kann das Internetradio Ihr Netzwerk unter Umständen nicht finden. Überprüfen Sie die Einstellung im Setup Ihres Routers.

### Geschützte Netzwerke

- Wird ein WEP/WPA-Code oder Passwort verlangt, erscheint zuerst der linke Bildschirm und nach einiger Zeit der rechte Bildschirm zur Passworteingabe, das markierte Zeichen (im Bild blau) blinkt.

> WifiDev  
[Rescan]

Key: [Set]  
0123456789 < ↓ C

- ➔ Durch Drehen von SELECT 6 wählen Sie Buchstaben oder Zeichen aus, das gewählte Zeichen blinkt. Beachten Sie die Groß- und Kleinschreibung.
- ➔ Mit BACK 8 schalten Sie durch die alphanumerischen Zeichen (A, B, C ...; 1, 2, 3, ...).
- ➔ Bestätigen Sie das gewählte Zeichen durch Drücken von SELECT 6.
- ➔ Um eine Falscheingabe zu löschen, markieren Sie das Zeichen < und drücken Sie SELECT 6.

- ➔ Markieren Sie **C** und bestätigen Sie durch Drücken von SELECT 6, um zum Menü zurückzukehren.
- ➔ Schließen Sie die Passworteingabe ab, indem Sie ↵ markieren und durch Drücken von SELECT 6 bestätigen. Die Verbindungsaufnahme startet, „PROCESSING“ und „Connecting“ erscheint.
- Das Gerät sollte jetzt eine Verbindung mit dem WLAN herstellen. Nachdem die Verbindung hergestellt wurde, wechselt das Display in den Internetradio-Modus:

> My Favourites  
Stations

### Hinweis:

Der eingegebene WEP/WPA-Schlüssel wird gespeichert und muss nicht mehr eingegeben werden.

Schalten Sie den SSID-Broadcast Ihres Routers wieder aus.

Erscheint eine Fehlermeldung, überprüfen Sie Ihren Router. Wechseln Sie den Standort der Radio Station, um ein stärkeres Signal zu empfangen. Wiederholen Sie die Passworteingabe (Groß-/Kleinschreibung).

## Wie Sie das Gerät bedienen

### Wie Sie das Gerät ein- und ausschalten

- ➔ Schalten Sie das Gerät mit der Taste STANDBY/ON 3 ein.
- ➔ Das Display schaltet sich ein. Die zuletzt gewählte Betriebsart ist aktiv.
- ➔ Zur Navigation im Menü siehe S. 18.
- ➔ Zum Hören von Internet-Radio und Podcasts siehe S. 19.
- ➔ Zur Verwendung als Music Player siehe S. 21.
- ➔ Zur Verwendung mit dem Media Player siehe S. 24.
- ➔ Zum Hören von DAB-Radiostationen siehe S. 27.
- ➔ Zum Hören normaler UKW-Sender siehe S. 30.
- ➔ Zum Einstellen der Uhrzeit und Weckfunktion siehe S. 31.
- ➔ Um das Gerät auszuschalten, Taste STANDBY/ON 3 erneut drücken. Die Uhrzeit und das Datum werden im Display dargestellt.

## Wie Sie die Lautstärke einstellen

- ➔ Drehen Sie den Regler VOLUME 7 um die gewünschte Lautstärke einzustellen.
  - Im Uhrzeigersinn: lauter
  - Im Gegenuhrzeigersinn: leiser

## Wie Sie die Quelle einstellen

- ➔ Drücken Sie die MODE-Taste 4 wiederholt, um zu
  - Internetradio
  - Music Player
  - DAB
  - UKW bzw.
  - externer Quelle AUX IN zu schalten.

## Wie Sie DAB- und UKW-Betrieb wählen

- ➔ Drücken Sie die Taste MODE 4 wiederholt, um zum <DAB-Mode> oder UKW-Radio <FM Mode> zu schalten.



**Hinweis:**

Nach dem erstmaligen Einschalten und Wahl des DAB-Betriebs führt das Gerät automatisch einen Sendersuchlauf FULLSCAN durch. Während des Suchlaufs zeigt die Displayinformation den Fortschritt an sowie die Anzahl der gefundenen Digitalradio-Stationen.



Nach Beendigung des Sendersuchlaufs wird die erste Station in alphanumerischer Reihenfolge wiedergegeben.

## Wie Sie eine externe Tonquelle wiedergeben

Sie können den Ton eines externen Gerätes (z. B. TV-Gerät, Videorecorder, MP3-Player) über die Lautsprecher des Gerätes wiedergeben.

- ➔ Schließen Sie ein Audiokabel (3,5 mm Klinke) des Audioausgangs Ihres externen Gerätes an den AUX IN-Anschluss 12 an.
- ➔ Schließen Sie ein Audiokabel (3,5 mm Klinke) des Audioausgangs Ihres externen Gerätes an den AUX IN-Anschluss 12 an.
- ➔ Wählen Sie mit der Taste MODE 4 die Betriebsart

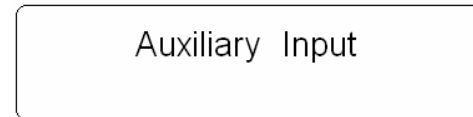

- ➔ Starten Sie die Wiedergabe des externen Gerätes.
- ➔ Regeln Sie mit VOLUME 7 die Lautstärke am Gerät und ebenso die Lautstärke am externen Gerät.

## Menü-Übersicht

- ➔ Drücken Sie die Taste MENU 9 und wählen Sie durch Drehen von SELECT 6 den Menüpunkt <Main menu>.
- ➔ Bestätigen Sie durch Drücken von SELECT 6. Das Hauptmenü wird dargestellt.

<Hauptmenü>	Bedeutung	Siehe
>Internet Radio	Wiedergabe von Internet-Radio-Sendern	S. 19
Music Player	Wiedergabe von Musikdaten eines über WLAN verbundenen PCs (Netzwerk wiedergabe)	S. 21
DAB	DAB-Radio	S. 27
FM	UKW-Radio	S. 30
Auxiliary Input	Wiedergabe externer Quelle	S. 33
Sleep	Einschlaf-Funktion	S. 17
Alarms	Weckfunktion	S. 31
System Setup	System-Einstellungen	S. 34
Info	SW version, Radio ID	

- ➔ Im Modus <Auxiliary Input> müssen Sie mit MODE 4 zuerst eine andere Quelle wählen.
- ➔ Schließen Sie das Menü durch Drücken der Taste MENU 9.

## Wie Sie im Menü navigieren

- ➔ Drücken Sie die Taste MENU 9.

Das jeweilige Untermenü des **aktuellen Wiedergabe-Modus** wird geöffnet.

- ➔ Schalten Sie durch Drehen von SELECT 6 durch die Untermenüs.
- ➔ Wählen Sie einen Untermenüpunkt durch Drücken von SELECT 6.
- ➔ Schalten Sie durch Drehen von SELECT 6 durch die Einstellungen des Untermenüpunktes.
- ➔ Wählen Sie eine Einstellung durch Drücken von SELECT 6.
- ➔ Wenn Sie zurück ins Hauptmenü gelangen wollen, wählen Sie durch Drehen von SELECT 6 <Main Menu> und drücken Sie SELECT 6.
- ➔ Schließen Sie das Menü durch Drücken der Taste MENU 9.

### Hinweis:

Falls Sie versehentlich eine falsche Taste gedrückt haben, gelangen Sie mit der Taste BACK 8 zurück.

Drücken Sie länger als ca. 8 Sekunden keine Taste, kehrt das Gerät in den Ausgangszustand zurück.

## Wie Sie das Internet-Radio bedienen

### Überblick Menü Internet Radio

- Drehen Sie im Modus Internet-Radio die Taste SELECT 6. Folgende Menüs erscheinen:

Untermenü	Einstellung
<b>My Favourites</b>	Liste Ihrer Liebblingssender, die Sie bei wifiradio-frontier.com konfiguriert haben *)
<b>Stations</b>	Alle Internet-Radiosender gelistet nach „ <b>Location, Genre, Search stations, Popular, New stations</b> “, aussuchen.
<b>Podcasts</b>	Podcasts (im Internet abgespeicherte Audio-Dateien) können wie die Internetsender (Stations) ausgewählt und empfangen werden.
<b>My added Stations</b>	Internet-Sender, die nicht bei wifiradio-frontier.com registriert sind. *)  Sie können bei wifiradio-frontier.com Sender manuell eintragen, die dort noch nicht aufgeführt sind.
<b>Help</b>	<b>Get access code</b> (Geräte-ID), *) <b>FAQ</b>

\*) Dazu müssen Sie sich bei <http://www.wifiradio-frontier.com> anmelden und einen Account einrichten. Dazu benötigen Sie einmalig den Access code (Geräte ID).

## Wie Sie einen Sender auswählen

- Drücken Sie MODE 8 ggf. wiederholt, um zum Internet Radio Mode zu schalten.
- Wählen Sie durch Drehen von SELECT 6 <Stations> und <Location> und bestätigen Sie durch Drücken von SELECT 6.
  - Das Kriterium Location gibt z.B. zunächst Kontinente vor und dann eine alphabetische Liste aller Länder aus, in denen Internet Radiosender aktiv sind.
- Sie können mit Drehen von SELECT 6 durch die Länderliste schalten und Ihr gewünschtes Land durch Drücken von SELECT 6 bestätigen.
  - Die Senderliste wird dargestellt.
- Wählen Sie aus <All Stations>, <Highlighted Stations> oder den weiteren Kriterien wie z.B. <Jazz>.
- Wählen Sie in den Kriterien den gewünschten Sender aus und bestätigen Sie durch Drücken von SELECT 6. „Loading...“ erscheint und der Sender wird gespielt.

## Wie Sie Zeichen eingeben

- Siehe S. 15.

## Wie Sie einen Favoriten auswählen

- Richten Sie bei der Website <http://www.wifiradio-frontier.com> ein Benutzerkonto ein.
- Dazu benötigen Sie einmalig den „Access Code“ der Radio Station.
- Drehen Sie im Modus Internet-Radio die Taste SELECT 6 und wählen Sie <Help>. Die Markierung steht auf <Get access code>.
- Bestätigen Sie durch Drücken von SELECT 6. Der Access Code wird dargestellt.
- Geben Sie diesen in der Eingabemaske bei wifiradio-frontier samt email-Adresse und Passwort ein.
- Richten Sie bei wifiradio-frontier die gewünschten Favoriten ein.
- Wählen Sie am Gerät durch Drehen von SELECT 6 <My Favourites> und bestätigen Sie durch Drücken von SELECT 6.
- Die eingerichteten Favoritenlisten werden geladen.
- Wählen Sie aus den Listen durch Drehen von SELECT 6 die gewünschte Liste und bestätigen Sie durch Drücken von SELECT 6. Die gespeicherten Sender erscheinen.
- Wählen Sie aus den Sendern durch Drehen von SELECT 6 den gewünschten Sender und bestätigen Sie durch Drücken von SELECT 6. Der Sender wird geladen und dann gespielt.

## Weitere Bedienung

Taste	Funktion
<b>BACK</b>	schaltet zur letzten Funktion zurück
<b>SELECT</b>	Drehen, um im Verzeichnis <Stations>: vorheriger, nächster Sender zu wählen Drücken, um Auswahl zu aktivieren
<b>P1...P4</b>	Sender speichern, abrufen (PRESET)
<b>INFO</b>	Internetradio: Aussteuerung, Format z.B. 128 kbps/MP3, Reliability, Description, Genre, Location, Name, Uhrzeit, Datum Podcast: Aussteuerung, Location, Episode, URL, ...
<b>MENU</b>	Last listened: zuletzt gehörter Sender Station list: My Favourites, Stations, Podcasts, Added Stations, Help (s. S. 19) Main menu

### Anmerkung:

Es gibt Internetsender, die einen anderen Übertragungsstandard benutzen. Diese können mit Ihrem Radio nicht empfangen werden. Manche Internetsender lassen sich auch bewusst nur mit PC's und Webbrowser empfangen, wenn die Werbung oder Videoclips akzeptiert werden. Diese Sender können mit Ihrem Internetradio nicht empfangen werden.

## Wie Sie den Music Player einrichten

Die Music Player Funktion (Netzwerk wiedergabe) des Gerätes erlaubt die Wiedergabe (Streaming) von MP3, M2A, ASF, RM und WMA-Audio-Dateien, die sich auf Ihrem PC oder Mac befinden. Dazu muss der Computer mindestens einer Arbeitsgruppe angehören und der Ordner, in dem sich die Musikdaten befinden, freigegeben werden.

Das Gerät spielt keine kopiergeschützten Audio-Dateien. Bitte beachten Sie ggf. für andere Windows-Versionen die entsprechenden Angaben der Betriebssystem-Literatur.

## Windows XP Einstellungen

Die Arbeitsgruppeneinstellungen für das Netzwerk finden Sie in der Systemsteuerung:

- ➔ Suchen Sie vom Startmenü aus Systemsteuerung -> System.
- ➔ Klicken Sie auf das Feld „Computername“.

Das Fenster mit Angaben zur Domänen- oder Arbeitsgruppenzugehörigkeit und Computernamen im Netzwerk öffnet sich.

Sollte Ihr PC noch keiner Domäne oder Arbeitsgruppe angehören, müssen Sie mindestens einer Arbeitsgruppe beitreten, damit Ihr Computer im Netzwerk erreicht werden kann. Sie benötigen dazu Administrator-Rechte.

- ➔ Klicken Sie auf „Ändern“ und geben Sie Computernamen sowie einen Arbeitsgruppennamen an.

### Hinweis:

Private und kleinere Firmennetzwerke haben normalerweise keinen Domänencontroller, sondern gehören einer einfachen Arbeitsgruppe an. Windows verwendet meist den Arbeitsgruppennamen MSHEIMNETZ.

- Evtl. ist ein Neustart des PC notwendig.
- Prüfen Sie mit dem Windows Explorer, ob Ihr PC im Netzwerk angemeldet bzw. sichtbar ist und stellen Sie fest, wo Ihre Audio-Dateien abgespeichert sind. Sofern Sie das Laufwerk mit den Audiodateien nicht generell freigegeben haben, selektieren Sie den entsprechenden Ordner mit einem rechten Mausklick.
- ➔ Wählen Sie EIGENSCHAFTEN, klicken Sie auf FREIGABE.
- ➔ Setzen Sie den Haken bei “Diesen Ordner im Netzwerk freigeben”, geben Sie einen Freigabennamen für den Ordner ein und setzen Sie bei “Netzwerkbenutzer dürfen Dateien verändern” einen Haken.

Empfehlung: Speichern Sie Musik als MP3-Dateien in einem für alle Benutzer freigegebenem Ordner und prüfen Sie mit einem anderen Computer, ob Sie einwandfreien Zugriff auf die Musikdateien über das Netz haben, bevor Sie evtl. die Konfiguration am Internetradio ändern!

## Apple Mac Einstellungen

### Netzwerkconfiguration

Konfiguration der Freigabe, Version OS X 10.5:

- ➔ Klicken Sie unter Systemeinstellungen/Internet & Netzwerk auf „Sharing“.
- ➔ Aktivieren Sie den Dienst „File Sharing“.
- ➔ Klicken Sie das entsprechende Kästchen an.
- ➔ Geben Sie einen Gerätenamen an, mit dem der Rechner im Netz erscheint.
- ➔ Klicken Sie auf das Plusymbol unter „Freigegebene Ordner“, um ein bestimmtes Verzeichnis für den Netzzugriff auszuwählen und freizugeben.
- ➔ Markieren Sie das Verzeichnis, im rechten Teil des Fensters sind die Zugriffsrechte dargestellt.

### Hinweis:

Standardmäßig hat nur der Benutzer Zugriff, der den Ordner freigegeben hat, alle anderen haben keinen Zugriff.

- ➔ Sie können einen neuen Benutzer mit eigenen Zugriffsrechten anlegen.
- ➔ Geben Sie eine „Neue Person“ ein und vergeben Sie den „Namen“ und das „Kennwort“.
- ➔ Aktivieren Sie die Funktion AirPort (kabellose Freigabe).
- ➔ Gedulden sie sich einige Minuten.
- ➔ Wählen Sie im Menü <PC settings> des Geräts die Benutzer-Daten Ihres MAC-Accounts ein (Name und Passwort). Anschließend kann sich das Internetradio in das Mac-Netzwerk einloggen.

Sie sollten nun in der Lage sein, auf die Audio Dateien Ihres Mac zuzugreifen.

Verwenden Sie eine andere Version des Mac-Betriebssystems beachten Sie die entsprechenden Angaben der Betriebssystem-Literatur.

## Zugriff auf “gemeinsame” Dateien

- Wenn Sie mit dem W-LAN Netz verbunden sind:
- ➔ Drücken Sie MENU 9 und wählen Sie durch Drehen von SELECT 6 <Main Menu>, <Music Player> und bestätigen Sie durch Drücken von SELECT 6.
- ➔ Wählen Sie durch Drehen von SELECT 6 den Menüpunkt <Shared folders> und bestätigen Sie durch Drücken von SELECT 6.
- ➔ Wenn der Suchvorgang abgeschlossen ist, wählen Sie durch Drehen von SELECT 6 Ihre Arbeitsgruppe/Domain und dann den Computer aus, auf dem sich die freigegebenen Verzeichnisse befinden. Bestätigen Sie jeweils durch Drücken von SELECT 6.

### Hinweis:

Falls Sie z.B. einen Computer wählen, der keine freigegebenen Verzeichnisse enthält, erscheint die Fehlermeldung „Network error“. Wählen Sie „Select to retry“, um die Suche erneut durchzuführen. Oder wählen Sie einen anderen Computer aus, drücken Sie dazu die Taste BACK.

- ➔ Durch Drehen von SELECT 6 suchen Sie den richtigen Ordner aus und drücken dann die SELECT Taste 6.

Nach Abschluss des Suchvorgangs, werden die Daten des Verzeichnisses angezeigt. Sie können nun durch die gefundenen Alben blättern, die je nach Einstellung “By Album”, “By Artist” oder “Playlist” sortiert werden.

## In den Verzeichnissen navigieren

Taste	Funktion
<b>BACK</b>	schaltet im Verzeichnis eine Ebene höher
<b>SELECT</b>	Drehen: Im Verzeichnis zurück, vorwärts Drücken: Öffnet das Verzeichnis, wählt Titel zur Wiedergabe aus (PLAY)
<b>▶  </b>	PLAY, PAUSE
<b>◀, ▶</b>	voriger Titel, nächster Titel
<b>INFO</b>	Aussteuerung, Dateiname, Pfad, Uhrzeit, Datum

### Hinweis:

Falls Ordner mit zusätzlichem Passwortschutz freigegeben wurden, müssen Sie die Zugangsdaten im Gerät hinterlegen.

- ➔ Wählen Sie dazu im <System Setup>, <Internet setup>, <PC settings> und geben Sie dort den „User name“ sowie das „Password“ ein. Siehe S. 34.
- ➔ Zur Eingabe von Zeichen siehe S. 15.

## Wie Sie den Zugriff auf die Medienbibliothek einrichten

### Music Player

Das Internetradio kann die Musikstücke Ihres PC/MAC spielen, die Sie mit dem Windows Media Player ab Version 11 verwalten.

#### Hinweis:

Bitte beachten Sie, dass über den WMP 11 nur WMA-Dateien angesprochen werden können, die über keinen Kopierschutz verfügen.

### Media-Player als UPnP-Server verwenden

Der Windows Media-Player 11 (WMP11) kann als UPnP-Medienserver eingesetzt werden (Universal Plug and Play). Nach der Installation erstellt der Media-Player 11 eine Bibliothek sämtlicher Mediendaten, die sich auf Ihrem PC/MAC befinden. Um die Bibliothek mit dem Internetradio verwenden zu können, müssen Sie den Zugriff einrichten. Sollten Sie mit UPnP-fähigen Geräten noch nicht so vertraut sein, so finden Sie im Internet unter [www.upnp.org](http://www.upnp.org) weitere Informationen.

- ➔ Wählen Sie im Menü durch Drehen von SELECT 6 <Main menu>, <Music Player>. Bestätigen Sie jeweils durch Drücken von SELECT 6.
- ➔ Wählen Sie <Shared media>. Bestätigen Sie durch Drücken von SELECT 6.
- ➔ Das Gerät sucht nach verfügbaren UPnP-Servern.

#### Hinweis:

Der Suchvorgang kann einige Zeit in Anspruch nehmen. Im Display erscheint bis dahin ‚[Empty]‘.

- ➔ Nach Beendigung des Suchlaufs können Sie Ihren UPnP-Server/PC wählen und durch Drücken von SELECT 6 übernehmen.

#### Hinweis:

Im Display erscheint zunächst ‚Unauthorised‘.

Auf Ihrem PC erfolgt der Hinweis, dass auf den UPnP-Server zugegriffen wird („Unbekanntes Gerät“).

Authorisieren Sie im Media-Player 11 den Zugriff:





Folgendes Fenster öffnet sich darauf hin:

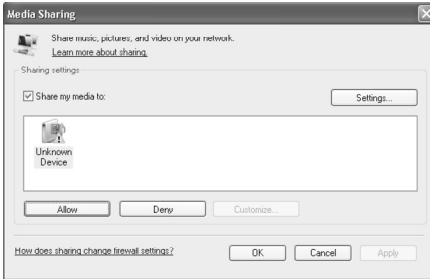

- ➔ Markieren Sie „Unbekanntes Gerät“ (Unknown Device) und bestätigen Sie den Zugriff mit „Zulassen“ (Allow).

Nachdem Sie den UPnP-Server im Media-Player konfiguriert haben, können Sie mit dem Internetradio auf die Medien zugreifen:

- ➔ Wählen Sie durch Drehen von SELECT 6 die Kategorie aus, z.B. „Music“, „Wiedergabeliste“ etc. und bestätigen Sie durch Drücken von SELECT 6.
- ➔ Wählen Sie ggf. durch Drehen von SELECT 6 eine Unterkategorie und bestätigen Sie durch Drücken von SELECT 6, z.B. „Ordner“, „Alle“, „Genre“, „Alben“.
- ➔ Wählen Sie mit durch Drehen von SELECT 6 den Titel und bestätigen Sie durch Drücken von SELECT 6.
- ➔ Die Wiedergabe startet.
- ➔ Zur weiteren Bedienung siehe S. 23.

### Hinweis:

- Sie können auch nach Titeln, Interpreten, Alben suchen.
- ➔ Wählen Sie durch Drehen von SELECT 6 <Search> und bestätigen Sie mit SELECT.
  - ➔ Geben Sie den Namen ein (s. S. 15) und wählen Sie dann ↵ und bestätigen Sie durch Drücken von SELECT 6.

## Wie Sie das DAB-Radio bedienen

### Was ist DAB

DAB ist ein neues digitales Format, durch welches Sie kristallklaren Sound in CD-Qualität hören können. Selbst im Auto oder im Zug haben Sie somit einen guten, geräuschfreien Empfang. DAB Broadcast benutzt einen Hochgeschwindigkeits-Datenstream im Radiokanal.

Anders als bei herkömmlichen Analogradiosendern werden bei DAB mehrere Sender auf ein und derselben Frequenz ausgestrahlt. Dies nennt man Ensemble oder Multiplexe. Ein Ensemble setzt sich aus der Radiostation sowie mehreren Servicekomponenten oder Datendiensten zusammen, welche individuell von den Radiostationen gesendet werden. Infos z.B. unter [www.digitalradio.de](http://www.digitalradio.de) oder [www.digitalradio.ch](http://www.digitalradio.ch).

#### Datenkomprimierung

Digital Radio macht sich dabei Effekte des menschlichen Gehörs zunutze. Das menschliche Ohr nimmt Töne, die unter einer bestimmten Mindestlautstärke liegen, nicht wahr. Daten, die sich unter der sog. Ruhehörschwelle befinden, können also herausgefiltert werden. Dies wird ermöglicht, da in einem digitalen Datenstrom zu jeder Informationseinheit auch die zugehörige relative Lautstärke zu anderen Einheiten gespeichert ist. In einem Tonsignal werden zudem bei einem bestimmten Grenzwert die leiseren Anteile von den lautereren überlagert. Alle Toninformationen in einem Musikstück, die unter die sog. Mit Hörschwelle fallen, können aus dem zu übertragenden Signal

herausgefiltert werden. Dies führt zur Reduzierung des zu übertragenden Datenstroms, ohne einen wahrnehmbaren Klangunterschied für den Hörer (MUSICAM-Verfahren).

#### Audio Stream

Audiostreams sind bei Digital Radio kontinuierliche Datenströme, die MPEG 1 Audio Layer 2 Frames enthalten und damit akustische Informationen darstellen. Damit lassen sich gewohnte Radioprogramme übertragen und auf der Empfängerseite anhören. In Digital Radio wird das MUSICAM Format verwendet, das zwei MPEG konforme PADs für Zusatzdaten vorsieht. Dies wird auch als PAD Datendienste bezeichnet. Digital Radio bringt Ihnen nicht nur Radio in exzellenter Soundqualität sondern zusätzliche Informationen. Diese können sich auf das laufende Programm beziehen (z.B. Titel, Interpret) oder unabhängig davon sein (z.B. Nachrichten, Wetter, Verkehr, Tipps).

### DAB Radioempfang

#### Service Wahl und Suche

Das Gerät startet automatisch den Sendersuchlauf, wenn es eingeschaltet wird. Sollte kein Sender empfangen werden, erscheint "Service not available" auf dem Display. Dies bedeutet, dass entweder kein Empfang oder nur sehr schwacher Empfang möglich ist. In dem Fall müssten Sie den Standort wechseln.

## DAB-Menüoptionen

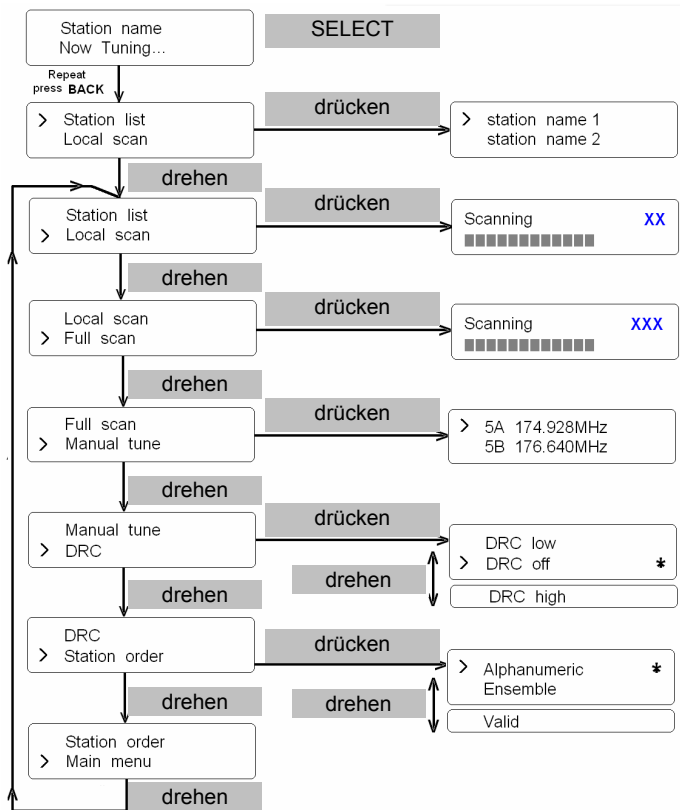

## Wie Sie einen Suchlauf bei DAB durchführen

### Senderwahl

Sie können den Suchlauf entweder als „Local scan“ oder als „Full scan“ durchführen. Wir empfehlen stets den „Full scan“-Suchlauf durchzuführen, da dabei alle DAB Band III – Kanäle gescannt und somit alle Sender gefunden werden.

- ➔ Alternativ drücken Sie die Taste MENU 9 und wählen Sie durch Drehen von SELECT 6 > **Full Scan**. (oder > **Local scan**) Bestätigen Sie durch Drücken von SELECT 6.
- ➔ Die Suche startet, im Display erscheint der Fortschrittsbalken.
- ➔ Sie können die gefundenen Sender am Gerät prüfen. Dazu SELECT 6 drehen.
- ➔ Um einen Sender auszuwählen, SELECT 6 drücken.

## Wie Sie DAB-Sender speichern

Der Programm-Speicher kann bis zu 4 Stationen im DAB-Bereich speichern.

### Hinweis:

Die gespeicherten Sender bleiben auch bei Stromausfall erhalten.

- Den gewünschten Sender einstellen.
- Taste P1, P2, P3 oder P4 drücken und ca. 2 Sekunden gedrückt halten, „Preset stored“ erscheint im Display.
- Speichern weiterer Sender: Vorgang wiederholen.

## Anwählen der programmierten Stationen

- Taste P 1 ... P4 drücken.

Haben Sie keinen Sender auf den gewählten Programmplatz gespeichert, erscheint „Preset # empty“.

## Löschen einer Programmplatz-Speicherung

- Neuen Sender auf die jeweilige Preset-Taste speichern.

## Manuelle Senderwahl / Tuning bei DAB

- Drücken Sie die Taste MENU 9 und wählen Sie durch Drehen von SELECT 6 > **Manual Tune**.
- Bestätigen Sie durch Drücken von SELECT 6.
- Drehen Sie SELECT 6, um durch die Labels 5A bis 13 F und deren Frequenzen zu schalten.
- Wird ein Ensemble auf einem der DAB-Kanäle gefunden, erscheint der Name im Display.
- Drücken Sie die Taste SELECT 6, um das Ensemble zu öffnen, der erste Sender des Ensembles wird angezeigt.
- Drehen Sie SELECT 6, um durch die einzelnen Sender des Ensembles durchzuschalten, drücken Sie SELECT 6, um den gewünschten Sender auszuwählen.

Damit ist die manuelle Senderwahl beendet.

## Wie Sie die Signalstärke darstellen

Drücken Sie die Taste INFO 10. Die Signalstärke 2 wird dargestellt:

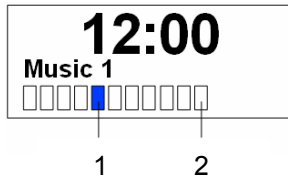

- Die Markierung 1 zeigt den erforderlichen Pegel.
- Sender, deren Signalstärke unterhalb des erforderlichen Pegels liegt, senden kein ausreichendes Signal.
- Mehrfaches Drücken der INFO-Taste 10 schaltet durch verschiedene Informationen, wie z.B. Genre, Land, Frequenz, Signallevel, Datenbitrate.

## Wie Sie die Sendersortierung einstellen

Sie können die Reihenfolge der Sender verändern.

- ➔ Drücken Sie die Taste MENU 9 und wählen Sie durch Drehen von SELECT 6 > **Station Order**.
- ➔ Bestätigen Sie durch Drücken von SELECT 6.

- ➔ Wählen Sie durch Drehen von SELECT 6 die Optionen:
  - Alphanumeric – alphanumerische Sortierung
  - Ensemble – Sortierung nach Ensembles
  - Valid – nur aktive Sender werden dargestellt.
- ➔ Bestätigen Sie durch Drücken von SELECT 6.

## Wie Sie die Datenkompression DRC einstellen

Die Kompressionsrate gleicht Dynamikschwankungen und damit einhergehende Lautstärkevariationen aus.

- ➔ Drücken Sie die Taste MENU 9 und wählen Sie durch Drehen von SELECT 6 > **DRC**.
- ➔ Bestätigen Sie durch Drücken von SELECT 5.
- ➔ Wählen Sie durch Drehen von SELECT 6 die Kompressionsrate:
  - DRC high – Hohe Kompression
  - DRC low – niedrige Kompression
  - DRC off – Kompression abgeschaltet.
- ➔ Bestätigen Sie durch Drücken von SELECT 6.

## Wie Sie die Displayanzeigen aufrufen

Durch Drücken der Taste INFO 10 können Sie verschiedene Informationen einblenden.

## Wie Sie das UKW-Radio bedienen

- ➔ Schalten Sie mit der Taste MODE 4 zu <FM Mode> (UKW). Dazu Taste ggf. wiederholt drücken.
- ➔ Richten Sie die Teleskop-Antenne aus und ziehen Sie diese auf volle Länge aus.
- ➔ Suchen Sie durch Drehen von SELECT 6 manuell nach Sendern. Jede kurze Drehung schaltet die UKW-Frequenz um 0,05 MHz weiter.
- ➔ Alternativ können Sie zum Start des Sendersuchlaufs auch die Taste SELECT 6 drücken.

### Hinweis:

Im Menü können Sie die Empfindlichkeit für den Sendersuchlauf einstellen.

Die jeweilige Senderfrequenz wird im Display dargestellt.

### Hinweis Displayanzeigen:

Die RDS-Funktionen [RadioText] und [PTY] sind ohne Funktion.

## Sender speichern (PRESET)

- ➔ Sender mit SELECT 6 einstellen.
- ➔ PRESET-Taste (P1 – P4) drücken und ca. 2 Sekunden gedrückt halten. Der Sender wird auf den Speicherplatz gespeichert.
- ➔ Der Hinweis „Preset P1...P4 Saved“ erscheint.

## PRESET-Sender wählen

- ➔ PRESET-Taste (P1 – P4) kurz drücken, der Sender wird eingestellt.

## Überblick Menü FM

Untermenü	Einstellung
<b>Scan setting</b>	Strong stations only: nur starke Sender werden gefunden All stations: auch schwächere Sender werden gefunden
<b>Main menu</b>	zurück ins Hauptmenü

## Wie Sie den Wecker bedienen

### Hinweis:

Vor der Benutzung der Weckfunktion müssen Sie die Uhrzeit einstellen. Überprüfen Sie nach der Inbetriebnahme und der erstmaligen Nutzung des Internetradios die Uhrzeit und stellen Sie diese ggf. neu ein. Nach einem Netzausfall müssen Sie die Uhrzeit erneut einstellen. Es stehen zwei unabhängige Weckzeiten Alarm 1 und Alarm 2 zur Verfügung.

### Wie Sie die Uhrzeit einstellen

- ➔ Drücken Sie MENU 9 und wählen Sie durch Drehen von SELECT 6 <Main Menu>, <System setup> und bestätigen Sie durch Drücken von SELECT 6.
- ➔ Wählen Sie durch Drehen von SELECT 6 <Time setup> und wählen Sie <Set clock>. Bestätigen Sie jeweils durch Drücken von SELECT 6.

Set time  
 00 : 00

- ➔ Stellen Sie mit SELECT 6 die korrekte Stunde ein und bestätigen Sie durch Drücken von SELECT 6.
- ➔ Stellen Sie mit SELECT 6 die korrekte Minute ein und bestätigen Sie durch Drücken von SELECT 6.
- ➔ Die Einstellung der Uhrzeit ist damit abgeschlossen.

## Wie Sie das Datum einstellen

- ➔ Wählen Sie durch Drehen von SELECT 6 <System setup> <Time setup> und <Set date>. Bestätigen Sie jeweils durch Drücken von SELECT 6. Stellen Sie wie zuvor beschrieben das Datum ein.

Set date  
 29 -03- 2008

## Überblick Menü Time Setup

Untermenü	Einstellung
<b>Set clock</b>	Zeiteinstellung
<b>Set date</b>	Datumseinstellung
<b>Auto update</b>	Update from NET: Uhrzeit GMT (Greenwich Mean Time) wird automatisch über das Internet aktualisiert.  No update: keine automatische Zeiteinstellung
<b>Set Time Zone</b>	Sommerzeit: GMT +2 Stunden Winterzeit: GMT +1 Stunde  Für andere Zeitzonen erkundigen Sie sich z.B. bei <a href="http://www.greenwichmeantime.com">www.greenwichmeantime.com</a>
<b>Set 12/24 hour</b>	Set 12 hour: Anzeige im 12-Stunden-Format Set 24 hour: Anzeige im 24-Stunden-Format

## Wie Sie die Weckzeit einstellen

### Überblick Menü Alarms

Untermenü	Einstellung
Time	Weckzeit
Days	einmal, täglich, Wochentage, Wochenende
Off	On/Off: Wecker ein-/ausschalten
Mode	Buzzer, Internet Radio, DAB, FM
Last listened	Last Listened oder Preset 1...4
Save	Einstellungen speichern

### Wecker einstellen

- ➔ Drücken Sie MENU 9 und wählen Sie durch Drehen von SELECT 6 <Main Menu>, <Alarms> und bestätigen Sie durch Drücken von SELECT 6.

> Alarm1 : Off  
Alarm2 : Off

- ➔ Drücken Sie nochmals SELECT 6, um Alarm 1 zu wählen.
- ➔ Die Marke steht bei <Time: 00:00>, drücken Sie SELECT 6.
- ➔ Geben Sie die Einschaltzeit ein (siehe „Wie Sie die Uhrzeit einstellen“).
- ➔ Wechseln durch Drehen von SELECT 6 zu <Days> und stellen Sie die Tage ein.

- ➔ Wechseln durch Drehen von SELECT 6 zu <Mode> und stellen Sie durch Drehen von SELECT 6 die Quelle <Internet Radio>, <DAB>, <FM>, <Buzzer> ein. Bestätigen Sie mit SELECT 6.
- ➔ Wechseln zu <Last listened> und wählen Sie, ob Sie den zuletzt gespielten Sender hören möchten oder einen der Preset-Sender. Bestätigen Sie mit SELECT 6.
- ➔ Wechseln Sie zu <SAVE> und bestätigen Sie durch Drücken von SELECT 6.

Im Display erscheint kurz „Alarm Saved“, danach wird der aktuelle Sender gespielt.

#### Hinweis:

Eine aktive Weckzeit wird (in Standby) im Display durch das Wecksymbol  angezeigt.

Bei Erreichen der eingestellten Weckzeit schaltet sich das Gerät mit der gewählten Quelle und Lautstärke ein.

#### ACHTUNG:

- ➔ Wählen Sie mit VOLUME vor dem Ausschalten des Gerätes die gewünschte Wecklautstärke und schalten Sie danach das Gerät aus.

#### Hinweis:

Bei Stromausfall oder falls versehentlich der Netzstecker gezogen wurde, funktioniert der Wecker nicht.

- ➔ Überprüfen Sie die Uhrzeit.



## Wecker nach Alarm ganz ausschalten

- Drücken Sie die Taste STANDBY 3, um den Wecker auszuschalten.

### Hinweis:

Die Weckfunktion schaltet das Gerät am nächsten Tag zur eingestellten Weckzeit wieder ein. Im Display ist weiterhin das Wecksymbol  eingeblendet.

## Wecker ausschalten

- Stellen Sie im Untermenü <ON> auf <OFF>.
- Bestätigen Sie bei <Save> mit SELECT 6.
- Das Wecksymbol  in Standby verschwindet.

## Wie Sie die SLEEP-Funktion benutzen

Sie können den Zeitraum in 15-Minuten-Schritten einstellen, nach dem sich das Gerät von 0 – 90 Minuten in jeder Betriebsart in Standby schaltet.

- Drücken Sie MENU 9 und wählen Sie <Main Menu>, <Sleep> und bestätigen Sie mit SELECT 6.

Set sleep time  
Sleep time off

- Stellen Sie mit SELECT 6 die gewünschte Sleep-

Zeit ein und bestätigen Sie durch Drücken von SELECT 6. Im Display wird die verbleibende Spielzeit dargestellt.

Sie können die restliche Spielzeit jederzeit durch erneute Wahl von <Sleep> und drücken von SELECT 6 anzeigen.

Nach Ablauf der eingestellten Zeit schaltet sich das Gerät automatisch in Standby.

## Wie Sie die Systemeinstellungen wählen

Wählen Sie im Hauptmenü <System setup> und drücken Sie SELECT 6. Navigieren Sie durch Drehen von SELECT 6 im Untermenü und öffnen Sie den gewünschten Eintrag durch Drücken von SELECT 6.

Folgende Untermenüpunkte stehen zur Verfügung:

<Untermenü>	Bedeutung
<b>Internet setup</b>	z.B. Scannen nach W-LANs
<b>Time setup</b>	s. S. 31.
<b>Factory reset</b>	Gerät wird auf Auslieferungszustand zurückgesetzt. Sämtliche Einstellungen werden gelöscht! Siehe S. 36.
<b>Software update</b>	Hier können Sie prüfen, ob eine neue Firmware-Version im Internet verfügbar ist. Ein Update kann mehrere Minuten in Anspruch nehmen. Schalten Sie das Gerät niemals während des Updates aus. Dies kann unter Umständen zu einer dauerhaften Funktionsstörung führen! Ist keine neue Firmware verfügbar, erscheint der Hinweis „Software up to date“.

## Übersicht Menü ‚Internet setup‘

Wählen Sie das Untermenü durch Drehen von SELECT 6 und öffnen Sie den gewünschten Eintrag durch Drücken von SELECT 6.

Folgende Untermenüpunkte stehen zur Verfügung:

Untermenü	Einstellung	Bemerkung
<b>Wizard</b>	Automatisches Suchen und Einrichten von WLANs, s. S. 13.	
<b>PC settings</b>	Username Password	Anmeldename Passwort
<b>View settings</b>	Active adapter MAC address DHCP PC settings SSID IP settings	Aktuelle Einstellungen betrachten
<b>Wlan region Manual settings</b>	Für Europa: <Most of europe> einstellen DHCP enable DHCP disable	Einstellungen manuell vornehmen, siehe nächste Seite. <b>Nur für Netzwerk-Spezialisten geeignet!</b>

## Manual settings

Benutzen Sie die diese Option, um die Netzwerkeinstellungen von Hand zu konfigurieren.

- ➔ Bestätigen Sie im Untermenü <Manual settings> die Einstellung <Wireless>.
- ➔ Wählen Sie <DHCP enable> falls Ihr Router die Netzwerk-Konfiguration bereitstellt bzw. <DHCP disable>, falls diese Konfiguration manuell erfolgt.

### DHCP enable

- ➔ Geben Sie die <SSID> (Netzwerkname) mit SELECT 6 ein und bestätigen Sie die Zeichen jeweils durch Drücken von SELECT 6. Beachten Sie die Hinweise auf S. 15.  
Nach der Bestätigung erscheint die Auswahl  
>Open  
WEP  
WPA  
WPA2 im Display.
- ➔ Wählen Sie jetzt den Sicherheitsstandard Ihres Netzwerks aus. Falls keine Verschlüsselung benutzt wird, wählen Sie bitte „Open“ (offen) und das Radio wird automatisch verbunden.

Nachdem Sie Ihre Wahl getroffen haben, bekommen eine der möglichen Anzeigen.

WEP	WPA	WPA2
>Open PSK	>TKIP AES	>TKIP AES

- ➔ Wählen Sie jetzt die von Ihnen eingestellte Verschlüsselungsmethode.
- ➔ Geben Sie nun den Sicherheitsschlüssel wie zuvor beschrieben ein.

Nach korrekter Eingabe erscheint im Display “Please wait Connecting”, “Please wait Acquiring address” und “Connected”.

### DHCP disable

- ➔ Geben Sie die <IP adress>, die <Subnet mask>, die <Gateway adress>, die <Primary DNS> und die <Secondary DNS> durch Drehen von SELECT 6 ein und bestätigen Sie Zeichen jeweils mit SELECT 6. Beachten Sie die Hinweise auf S. 15.
- ➔ Geben Sie die <SSID> (Netzwerkname) ebenso ein und bestätigen Sie die Zeichen jeweils mit SELECT 6.
- ➔ Wählen Sie jetzt den Sicherheitsstandard Ihres Netzwerks aus. Siehe nebenstehende Beschreibung. Nach korrekter Eingabe erscheint im Display “Please wait Connecting”, “Please wait Acquiring address” und “Connected”.

## Wie Sie das Gerät reinigen

### **Stromschlag!**

Um die Gefahr eines elektrischen Schlags zu vermeiden, dürfen Sie das Gerät nicht mit einem nassen Tuch oder unter fließendem Wasser reinigen. Netzstecker vor Reinigung ziehen!

#### **ACHTUNG!**

Sie dürfen keine Scheuerschwämme, Scheuerpulver und Lösungsmittel wie Alkohol oder Benzin verwenden.

Reinigen Sie das Gehäuse mit einem weichen, mit Wasser angefeuchteten Tuch. Keine Lösungsmittel, Spiritus, Verdünnungen usw. verwenden; sie könnten die Oberfläche des Gerätes beschädigen.

#### **Display:**

- Display nur mit einem weichen Baumwolltuch reinigen.
- Baumwolltuch gegebenenfalls mit geringen Mengen nicht-alkalischer, verdünnter Seifenlauge auf Wasser- oder Alkoholbasis verwenden.

#### **Keine der folgenden Substanzen verwenden:**

Salzwasser, Insektenvernichtungsmittel, chlor- oder säurehaltige Lösungsmittel (Salmiak), Scheuerpulver.

- ➔ Mit dem Baumwolltuch sanft über die Oberfläche reiben, bis diese vollständig trocken ist.

## Wie Sie das Gerät zurücksetzen

Führen Sie für eine komplette Löschung des Gerätespeichers einen RESET durch. Die Werkseinstellungen werden wieder hergestellt.

- ➔ Öffnen Sie das <System setup> und wählen Sie <Factory reset>. Führen Sie den Reset durch Drücken der Taste INFO 10 aus.

Press 'INFO' to  
confirm reset

Der komplette Speicher wird gelöscht, einschließlich WEP / WPA und Nutzer-Einträge. WEP / WPA und Nutzereinträge müssen nach dem RESET neu eingegeben werden. Zum Abbrechen des Vorgangs eine andere Taste drücken.

**Achtung:** Ihre Einstellungen werden gelöscht!

## Wie Sie Fehler beseitigen

Wenn das Gerät nicht wie vorgesehen funktioniert, überprüfen Sie es anhand der folgenden Tipps.

Wenn Sie die Störung auch nach den beschriebenen Überprüfungen nicht beheben können, nehmen Sie bitte Kontakt mit dem Hersteller auf.

## Probleme mit dem W-LAN

### Mögliche Ursache/Abhilfe

Überprüfen Sie, ob ein PC auf das Internet zugreifen und aktuell Seiten darstellen kann.

Überprüfen Sie, ob ein DHCP-Server verfügbar ist (Lesen Sie hierzu die Bedienungsanleitung Ihres Access-Points, Router). In diesem Fall können Sie die Netzwerkeinstellung „System Setup“ -> „Internet setup“ -> „Manual settings“ und ‚DHCP enable‘ einstellen.

Vergeben Sie alternativ eine statische IP-Adresse. In diesem Fall stellen Sie Ihre Netzwerkeinstellung „System Setup -> Internet setup -> „Manual setting“ und ‚DHCP disable‘ ein.

Überprüfen Sie ggf. die Firewall-Einstellungen Ihres Routers. Das Gerät benötigt Zugriff auf UDP sowie die TCP ports 80, 554, 1755, 5000 and 7070.

Geben Sie den Zugriff der MAC-Adresse des Radios in Ihrem Router frei. Die MAC-Adresse des Radios finden Sie unter „System Setup“ -> „Internet setup“ -> „View setting“ und ‚MAC address‘.

### Mögliche Ursache/Abhilfe

Bei W-LAN mit Verschlüsselung:

Prüfen Sie bitte, ob Sie den korrekten Zugangscode (WEP/WPA key) eingegeben haben. Wenn, nachdem Sie das Gerät eingeschaltet haben und nach der Netzwerksuche die Anzeige „NETWORK ERROR“ erscheint, überprüfen Sie bitte, ob Sie den korrekten Code eingegeben haben. Sofern das Problem nicht behoben werden kann, überprüfen Sie bitte die Netzwerkkonfiguration.

Funktioniert die Netzwerkverbindung aber können bestimmte Sender nicht wiedergegeben werden:

## Probleme mit der Sender-Wiedergabe

### Mögliche Ursache/Abhilfe

1. Der Sender liegt eventuell in einer anderen Zeitzone und sendet nicht zu dieser Tageszeit!
2. Der Sender hat die maximale Zahl der gleichzeitigen Zuhörer erreicht.
3. Der Sender hat den Betrieb evtl. eingestellt.
4. Der Link dieser Station ist evtl. nicht mehr aktuell.
5. Die Internet Verbindung mit der ausgewählten Station ist möglicherweise zu langsam, da Sie evtl. in einem entfernten Land liegt. Versuchen Sie in diesem Falle, den Radiosender über einen PC aufzurufen. Sofern Sie die Station über Ihren PC einwandfrei hören können, nicht aber über das Gerät, besuchen Sie bitte die Internetseite [www.wifiradio-frontier.com](http://www.wifiradio-frontier.com) und füllen Sie bitte das entsprechende Formular aus. Frontier-Radio kann die Stationsdaten entsprechend korrigieren.

## Probleme mit dem Radio

Symptom	Mögliche Ursache/Abhilfe
Es wird kein Radiosender empfangen.	Das Gerät befindet sich nicht im Radio-Modus. Taste MODE drücken.
Es wird kein DAB-Signal empfangen.	Überprüfen Sie, ob in der Region DAB Empfang möglich ist. Richten Sie die Antenne neu aus. Probieren Sie, andere Sender zu empfangen.
Der Ton ist schwach oder von schlechter Qualität.	Andere Geräte, z. B. Fernseher stören den Empfang. Stellen Sie das Gerät weiter entfernt von diesen Geräten auf.  Die Antenne ist nicht ausgezogen oder ausgerichtet. Ziehen Sie die Antenne aus. Drehen Sie die Antenne, um den Empfang zu verbessern.

## Probleme mit dem Gerät

Symptom	Mögliche Ursache/Abhilfe
Gerät lässt sich nicht einschalten.	Das Gerät wird nicht mit Strom versorgt. Schließen Sie den Netzstecker richtig an die Netzsteckdose an.
Es ist kein Ton zu hören.	Erhöhen Sie die Lautstärke. Ziehen Sie den Kopfhörer-Stecker aus dem Gerät, wenn Sie über Lautsprecher hören möchten. Ggf. ist die falsche Quelle gewählt worden.
Es ist ein Störrauschen zu hören.	In der Nähe des Geräts sendet ein Mobiltelefon oder ein anderes Gerät störende Radiowellen aus. Entfernen Sie das Mobiltelefon oder das Gerät aus der Umgebung des Geräts.
Es treten andere Bedienungsstörungen, laute Geräusche oder eine gestörte Display-Anzeige auf.	Elektronische Bauteile des Geräts sind gestört. Netzgerät: Ziehen Sie den Netzstecker. Lassen Sie das Gerät ca. 10 Sek. von der Stromquelle getrennt. Schließen Sie das Gerät erneut an oder setzen Sie die Batterien ein.
Das Display schaltet sich nicht ein.	Gerät einschalten. Netzstecker ziehen, wieder einstecken, Gerät einschalten.

## Technische Daten

Abmessungen Gerät (B x H x T):	ca. 250 mm x 130 mm x 130 mm
Gewicht:	ca. 2,1 kg
Stromversorgung:	230 V Wechselstrom, 50 Hz
Ausgangsleistung:	5 W RMS
W-LAN:	IEEE 802.11b und IEEE 802.11g
W-LAN-Verschlüsselung:	WEP, WPA, WPA2
Display:	4 Zeilen-Dot-Matrix, hintergrundbeleuchtet
Empfangsfrequenzen:	
Analog UKW	UKW 87,5–108 MHz
Digital Band III	DAB/DAB+ 174–240 MHz
Antenne:	DAB/UKW-Teleskopantenne
Senderspeicher:	4 PRESET-Stationen
Unterstützte Formate:	MP3, MP3 / RTPS, M2A, ASF und WMA ohne DRM
Kopfhöreranschluss:	32 Ohm, 3,5 mm Klinenstecker
AUX IN:	33,5 mm Klinenstecker
Umgebungsbedingungen:	+5 °C bis +35 °C 5 % bis 90 % relative Luftfeuchte (nicht kondensierend)

Windows ist ein registriertes Warenzeichen der Microsoft Inc.

Technische Änderungen und Irrtümer vorbehalten.

Die Abmessungen sind ungefähre Werte.

## Richtlinien und Normen



Dieses Produkt entspricht

- der Niederspannungsrichtlinie (2006/95/EC),
- der EMV-Richtlinie (2004/108/EC) und der
- CE-Kennzeichenrichtlinie.
- den Anforderungen der Richtlinie über Funkanlagen und Telekommunikationssendeinrichtungen (FTEG) und der Richtlinie 1999/5/EG (R&TTE).

## Wie Sie den Hersteller erreichen

DGC GmbH  
Graf-Zeppelin-Str. 7  
86899 Landsberg/Germany

## Entsorgungshinweise

### Entsorgung der Verpackung

Ihr neues Gerät wurde auf dem Weg zu Ihnen durch die Verpackung geschützt. Alle eingesetzten Materialien sind umweltverträglich und wieder verwertbar. Bitte helfen Sie mit und entsorgen Sie die Verpackung umweltgerecht. Über aktuelle Entsorgungswege informieren Sie sich bei Ihrem Händler oder über Ihre kommunale Entsorgungseinrichtung. Vor der Entsorgung des Gerätes sollten die Batterien entfernt werden.



### **Erstickungsgefahr!**

Verpackung und deren Teile nicht Kindern überlassen.

Erstickungsgefahr durch Folien und anderen Verpackungsmaterialien.

## Wie Sie das Gerät entsorgen

Altgeräte sind kein wertloser Abfall. Durch umweltgerechte Entsorgung können wertvolle Rohstoffe wieder gewonnen werden. Erkundigen Sie sich in Ihrer Stadt- oder Gemeindeverwaltung nach Möglichkeiten einer umwelt- und sachgerechten Entsorgung des Gerätes.



Dieses Gerät ist entsprechend der Richtlinie 2002/96/EG über Elektro- und Elektronik-Altgeräte (WEEE) gekennzeichnet.

Dieses Produkt darf am Ende seiner Lebensdauer nicht über den normalen Haushaltsabfall entsorgt werden, sondern muss an einem Sammelpunkt für das Recycling von elektrischen und elektronischen Geräten abgegeben werden. Das Symbol auf dem Produkt, der Gebrauchsanleitung oder der Verpackung weist darauf hin. Die Werkstoffe sind gemäß ihrer Kennzeichnung wiederverwertbar. Mit der Wiederverwendung, der stofflichen Verwertung oder anderen Formen der Verwertung von Altgeräten leisten Sie einen wichtigen Beitrag zum Schutze unserer Umwelt.



### **Lebensgefahr!**

Bei ausgedienten Geräten Netzstecker ziehen. Netzkabel durchtrennen und mit dem Stecker entfernen.



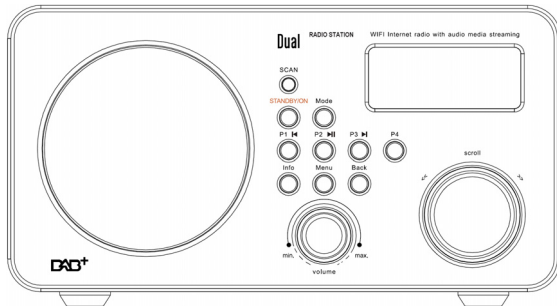

**DAB+, radio Internet FM**

**STATION RADIO DUAL**

**Manuel d'utilisation**

## Avant-propos

Ce manuel d'utilisation vous aide en vue d'une utilisation

- conforme aux prescriptions et
- sûre

Utilisation de votre radio Internet, appelée appareil par la suite.

## Groupe ciblé par ce manuel d'utilisation

Le manuel d'utilisation s'adresse à toute personne, qui

- installe,
- utilise,
- nettoie
- ou élimine l'appareil.

## Caractéristiques de présentation de ce manuel d'utilisation

Divers éléments du manuel d'utilisation sont munis de caractéristiques de présentation définies. Ainsi, vous pourrez rapidement vous rendre compte s'il s'agit

de texte normal,

- d'énumérations ou

→ d'étapes de manipulation.

## Table des matières

<b>Sécurité et installation de l'appareil.....</b>	<b>5</b>	<b>Utilisation de la radio Internet .....</b>	<b>19</b>
Sécurité .....	5	Vue d'ensemble du menu "Internet Radio" .....	19
Installation de l'appareil.....	6	Sélection d'une station.....	19
<b>Description de l'appareil .....</b>	<b>8</b>	Entrée de caractères .....	19
Volume de livraison .....	8	Sélection d'un favori.....	20
Caractéristiques particulières.....	8	<b>Configuration de Music Player .....</b>	<b>21</b>
Configuration requise.....	9	Réglages Windows XP .....	21
Vue d'ensemble de l'appareil .....	10	Réglages Apple Mac.....	22
<b>Préparation du fonctionnement de l'appareil.....</b>	<b>12</b>	Accès à des fichiers "partagés" .....	23
Raccordement du câble d'alimentation.....	12	<b>Configuration de l'accès à la bibliothèque des</b>	<b>médias.....</b>
Amélioration de la réception d'antenne .....	12	Music Player .....	24
Branchement d'un casque .....	13	Utilisation du Media Player en tant que serveur UPnP ..	24
Branchement d'une source audio externe .....	13	<b>Utilisation de la radio DAB .....</b>	<b>26</b>
Configuration du réseau WLAN .....	14	Qu'est-ce que DAB .....	26
<b>Utilisation de l'appareil.....</b>	<b>16</b>	Options de menu DAB .....	27
Mise en marche et arrêt de l'appareil .....	16	Exécution d'une recherche automatique avec DAB .....	27
Réglage du volume sonore .....	16	Mémorisation d'une station DAB .....	28
Sélection de la source.....	16	Sélection manuelle des stations / recherche de station avec	DAB .....
Sélection des modes DAB et FM .....	16	.....	28
Restitution d'une source audio externe .....	17	Affichage de l'intensité du signal .....	29
<b>Aperçu des menus.....</b>	<b>18</b>	Réglage du tri des stations .....	29
Navigation au sein du menu .....	18	Réglage de la compression des données DRC .....	29
		Visualisation des informations d'affichage.....	29

<b>Utilisation de la radio FM</b> .....	<b>30</b>	<b>Nettoyage de l'appareil</b> .....	<b>36</b>
Enregistrement de stations (PRESET) .....	30	<b>Réinitialisation de l'appareil</b> .....	<b>36</b>
Sélection d'une station PRESET .....	30	<b>Elimination des dérangements</b> .....	<b>37</b>
Vue d'ensemble du menu FM .....	30	Problèmes avec le réseau WLAN.....	37
<b>Utilisation du réveil</b> .....	<b>31</b>	Problèmes avec la restitution des stations .....	37
Réglage de l'heure .....	31	Problèmes avec la radio .....	38
Réglage de la date.....	31	Problèmes avec l'appareil.....	38
Vue d'ensemble du menu "Time Setup" .....	31	<b>Caractéristiques techniques</b> .....	<b>39</b>
Réglage de l'alarme du réveil .....	32	<b>Consignes d'élimination</b> .....	<b>40</b>
Extinction complète du réveil après l'alarme .....	33		
Désactivation du réveil.....	33		
Utilisation de la fonction SLEEP (endormissement) .....	33		
<b>Sélection des réglages système</b> .....	<b>34</b>		
<b>Vue d'ensemble du menu "Internet setup"</b> .....	<b>34</b>		
Manual settings.....	35		

# Sécurité et installation de l'appareil

Veillez lire consciencieusement toutes les consignes de sécurité et conservez-les au cas où vous vous poseriez des questions ultérieurement. Respectez toujours tous les avertissements et consignes de ce manuel d'utilisation, ainsi que ceux figurant au dos de l'appareil.

## Sécurité

### Attention !

- L'appareil doit uniquement être raccordé à une tension secteur de 230 V~, 50 Hz. N'essayez jamais d'utiliser l'appareil avec une autre tension.
- Le bloc d'alimentation secteur doit seulement être raccordé après la fin de l'installation conforme aux prescriptions.
- Si le bloc d'alimentation secteur est défectueux ou si l'appareil présente d'autres dommages, l'appareil ne doit pas être mis en marche.
- Lors du débranchement du bloc d'alimentation secteur de la prise de courant, tirez sur le bloc d'alimentation secteur - et non sur le câble.
- Afin d'éviter un risque d'incendie et le risque d'un choc électrique, n'exposez pas l'appareil à la pluie ni à toute autre sorte d'humidité.
- Ne mettez pas l'appareil en service à proximité de baignoires, de piscines ou autres jets d'eau.
- Ne posez pas de récipient contenant des liquides, p. ex. vases à fleurs, sur l'appareil. Ils pourraient se renverser et le liquide qui s'écoule risquerait d'entraîner des dommages considérables ou même un choc électrique.
- Si des corps étrangers ou un liquide devaient parvenir à l'intérieur de l'appareil, débranchez immédiatement la fiche secteur de la prise de courant. Faites vérifier l'appareil par un spécialiste qualifié avant de le remettre en service. Danger de choc électrique en cas d'ouverture du boîtier.
- N'ouvrez pas le boîtier. Danger de choc électrique en cas d'ouverture du boîtier. **Risque d'électrocution !**
- N'essayez jamais de réparer vous-même un appareil défectueux. Adressez-vous toujours à nos points de service après-vente.
- N'ouvrez en aucun cas l'appareil – seul un spécialiste doit l'ouvrir.
- Des corps étrangers, p. ex. aiguilles, pièces de monnaie, etc., ne doivent pas tomber à l'intérieur de l'appareil.

- Ne posez pas de bougies allumées ou autres sources potentielles d'incendie sur l'appareil.
  - Ne laissez jamais des enfants utiliser cet appareil sans surveillance.
  - Faites effectuer les travaux de maintenance uniquement par des spécialistes qualifiés, faute de quoi, vous vous mettriez vous-même ou d'autres personnes en danger.
  - Débranchez le bloc d'alimentation secteur de la prise de courant si vous n'utilisez pas l'appareil pendant une période prolongée. Tirez uniquement au niveau de la fiche secteur, pas sur le câble.
  - N'écoutez pas de la musique ou la radio avec un volume sonore trop fort. car cela pourrait entraîner des troubles auditifs durables.
- leur sur certaines surfaces de meubles. Utilisez une protection entre vos meubles et l'appareil.
- L'appareil ne doit pas être installé dans des locaux avec un taux d'humidité de l'air élevé, p. ex. cuisine ou sauna, étant donné que des dépôts d'eau de condensation risqueraient d'endommager l'appareil.
  - L'appareil est prévu pour un fonctionnement dans un environnement sec et au sein d'un climat tempéré, et ne doit pas être exposé aux gouttes d'eau ni aux projections d'eau.
  - Vous ne devez utiliser l'appareil qu'en position horizontale.
  - Gardez l'appareil à distance d'appareils générant de forts champs magnétiques (moniteurs de PC, téléviseurs, fours micro-ondes, etc.).
  - Ne posez pas d'objets lourds sur l'appareil.

## Installation de l'appareil

- Installez l'appareil sur un support solide, sûr et horizontal. Choisissez un emplacement exempt de vibrations, évitez la chaleur, le froid et la poussière extrêmes.
- N'installez pas l'appareil à proximité de sources de chaleur telles que radiateurs. Évitez l'ensoleillement direct et les emplacements exposés à une quantité exceptionnelle de poussières.
- Veuillez tenir compte du fait que les pieds de l'appareil peuvent laisser le cas échéant des marques de cou-

- Lorsque vous déplacez l'appareil d'un environnement froid vers un environnement chaud, de l'humidité peut se former à l'intérieur de l'appareil. Dans ce cas, attendez environ trois heures avant de le mettre en marche.
- Posez le câble d'alimentation de manière à éviter tous risques de trébuchement. Ne posez pas d'objet lourd sur le câble d'alimentation.
- Raccordez l'appareil uniquement à une prise de courant avec mise à la terre ! La prise doit être située le plus près possible de l'appareil.
- Pour le raccordement au secteur, enfoncez complètement le bloc d'alimentation secteur dans la prise de courant.
- Utilisez un raccordement secteur approprié et évitez d'utiliser des multiprises !
- Ne touchez pas le bloc d'alimentation secteur avec les mains mouillées, risque d'électrocution !
- En cas de dérangements ou de formation de fumée et d'odeurs provenant de l'appareil, retirez immédiatement le bloc d'alimentation secteur de la prise de courant !
- Si un orage menace, débranchez le bloc d'alimentation secteur de la prise de courant.
- Débranchez le bloc d'alimentation secteur de la prise de courant si l'appareil n'est pas utilisé sur une période prolongée, p. ex. avant d'entreprendre un voyage.
- Ne laissez pas l'appareil dans une voiture fermée et stationnée en plein soleil, sinon le boîtier risque de se déformer.

## Description de l'appareil

### Volume de livraison

Veuillez vérifier que tous les accessoires mentionnés ci-dessous sont présents :

- Station radio avec antenne télescopique,
- le présent manuel d'utilisation.



### Caractéristiques particulières

- Accès à plus de 10 000 stations de radio
- Lecture de votre bibliothèque musicale numérique via le réseau domestique (Music Player)
- Mise à jour automatique de la liste des stations
- Pas de frais / taxes supplémentaires

Votre radio Internet vous relie avec des milliers de stations de radio du monde entier. Après son raccordement, l'appareil vous permet, par l'intermédiaire de votre connexion WLAN, à la fois de lire en transit (streaming) la "radio live" et d'écouter les podcasts (diffusion de fichiers audio gratuits).

- Avec la radio DAB numérique, l'on dispose d'un nouveau format numérique, qui permet d'écouter un son cristallin en qualité CD.

- La radio reçoit les fréquences FM 87,5–108 MHz (analogique) et DAB 174–240 MHz (numérique).
- Vous pouvez mémoriser respectivement quatre stations de radio Internet ou stations FM et DAB sur les emplacements de programme PRESET.
- La radio possède des fonctions réveil intégrées Alarm 1 et Alarm 2, ainsi qu'une fonction "Sleep" (endormissement).



## Configuration requise

Pour mettre l'appareil en service, vous devez disposer d'un accès à un réseau large bande WLAN avec connexion DSL, qui donne lieu à des coûts supplémentaires.

Si le réseau WLAN disponible utilise un cryptage (WEP : "Wired Equivalent Privacy" ou WPA : "WiFi Protected Access"), vous devez entrer le code d'accès correspondant. Ce n'est qu'après cela que vous pourrez connecter l'appareil à Internet.

Dans la mesure où votre routeur WLAN (le dit "Access-Point" ou point d'accès) est configuré pour un accès non crypté, vous n'avez pas besoin de code d'accès.

Si votre réseau local sans fil autorise l'accès via les adresses MAC, vous avez besoin de l'adresse MAC de la station de radio. Vous trouverez celle-ci dans le menu :

Main menu → System setup → Internet setup → View settings → MAC Address

L'appareil fonctionne normalement dans un rayon d'env. 30 - 50 mètres autour du point d'accès WLAN. La portée dépend très fortement des conditions locales. Ainsi, des murs ou des planchers en béton ainsi que des châssis de porte métalliques réduisent la portée.

Dans ce cas, vous pouvez augmenter la portée au sein de votre réseau WLAN en installant un extenseur de portée.

Veillez vous assurer, avant la mise en service, que votre routeur WLAN est sous tension et que l'accès DSL est actif. Respectez les instructions correspondantes du fabricant.

## Vue d'ensemble de l'appareil

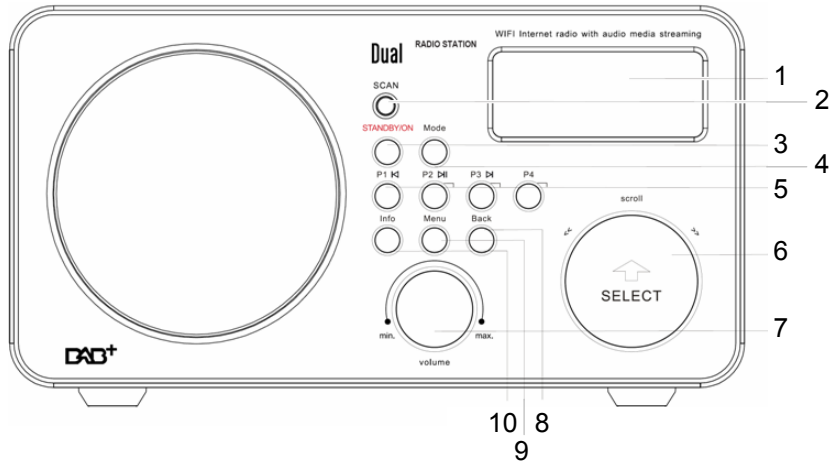

1		Afficheur
2	SCAN	Recherche de stations en mode DAB, FM
3	STANDBY ON	Mise en marche, arrêt de l'appareil
4	MODE	Sélecteur radio Internet, Music Player, DAB, FM, source externe
5	P1 ◀	Radio Internet, DAB, FM : sélectionner, enregistrer une station de radio pré réglée Media Player : touche SKIP (saut) vers l'arrière
	P2 ▶▶	Radio Internet, DAB, FM : sélectionner, enregistrer une station de radio pré réglée Media Player : PLAY / PAUSE
	P3 ▶	Radio Internet, DAB, FM : sélectionner, enregistrer une station de radio pré réglée Media Player : touche SKIP vers l'avant
	P4	Radio Internet, DAB, FM : sélectionner, enregistrer une station de radio pré réglée
6	SELECT	<b>Radio Internet / DAB</b> : Rotation de la touche : sélection des options de menu Pression de la touche : activation des options de menu
		<b>FM</b> : Pression de la touche : Recherche de stations
7	VOLUME	bouton de réglage du volume dans le sens des aiguilles d'une montre : plus fort,

		dans le sens inverse des aiguilles d'une montre : moins fort
8	BACK	Retour à la commande de menu précédente En cas d'entrée de la clé WEP/WPA, vous pouvez passer à la ligne suivante
9	MENU	Ouverture du menu
10	INFO	Actionner pour appeler d'autres informations (nom de la station émettrice, fréquence, nom de fichier, heure, date...)

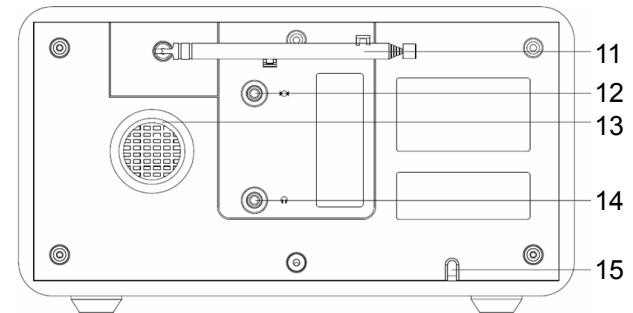

11		Antenne télescopique
12	AUX IN	Prise pour source externe, 3,5 mm
13		Ouverture d'aération
14		Prise casque, jack de 3,5 mm
15		Prise secteur AC 230 V, 50 Hz

## Préparation du fonctionnement de l'appareil

### Raccordement du câble d'alimentation

Vous pouvez raccorder l'appareil au secteur normal (230 V ~ / 50 Hz).

- ➔ Enfoncez la fiche dans la prise de courant.
- ➔ Assurez-vous que la tension de service du bloc d'alimentation secteur correspond à la tension secteur locale, avant de le brancher sur la prise murale.
- L'afficheur clignote et "STARTING..." apparaît.
- Après la procédure de démarrage apparaît brièvement "Welcome to Internet Radio" (Bienvenue à la radio Internet). Ensuite apparaît dans le menu :



> Internet Radio  
Music Player

- Pour la première installation du réseau WLAN, voir p. 14.
- Pour la navigation au sein des menus, voir p. 18.

#### Remarque :

En cas de non-utilisation, débranchez la fiche de la prise de courant. Tirez sur la fiche et non pas sur le câble. Débranchez la fiche secteur si un orage menace. Débranchez la fiche secteur si l'appareil n'est pas utilisé sur une période prolongée, p. ex. avant d'entreprendre un voyage.

La chaleur résultant du fonctionnement doit être évacuée par une circulation d'air suffisante. Pour cette raison, l'appareil ne doit pas être recouvert ou logé dans une armoire fermée. Veillez à disposer d'un espace libre d'au moins 10 cm autour de l'appareil.

### Amélioration de la réception d'antenne

Le nombre et la qualité des stations que vous pouvez recevoir dépendent des conditions de réception sur le lieu d'installation. L'antenne DAB/FM télescopique 1 permet d'obtenir une excellente réception. Elle doit être orientée sur toute sa longueur en fonction de la meilleure réception possible.

#### Remarque :

Pour la réception de stations de radio numériques (mode DAB), l'antenne télescopique 11 devrait impérativement être positionnée sur toute sa longueur.

## Branchement d'un casque

### Troubles auditifs !

N'écoutez pas la radio avec un volume trop fort via le casque d'écoute, car cela pourrait entraîner des troubles auditifs durables. Avant d'utiliser le casque, réglez le volume de l'appareil sur le volume minimum.

Si vous raccordez un casque (non compris dans la livraison), le son des haut-parleurs est coupé.

- Utilisez uniquement des casques avec une prise jack de 3,5 millimètres.
- Branchez la fiche du casque sur la prise casque 14 de l'appareil.

Le son est maintenant uniquement retransmis via le casque.

- Si vous souhaitez à nouveau écouter via les haut-parleurs, retirez la fiche du casque de la douille de casque de l'appareil.

## Branchement d'une source audio externe

Vous pouvez restituer le son d'un appareil externe (p. ex. téléviseur, magnétoscope, lecteur MP3) via les haut-parleurs de l'appareil.

- Branchez un câble audio (jack de 3,5 mm) de la sortie audio de votre appareil externe sur la prise AUX IN 12.
- Sélectionnez le mode à l'aide de la touche MODE 4

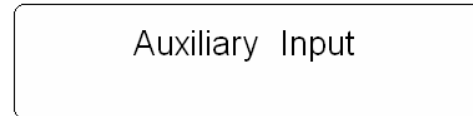

## Configuration du réseau WLAN

Après le premier établissement de la connexion réseau, vous devez configurer le réseau WLAN pour pouvoir écouter des stations de radio Internet.

Vous vous trouvez dans le menu principal, voir p. 18.

- ➔ >"Internet Radio" est précédé de la flèche, pressez SELECT.
- ➔ Sélectionnez en tournant SELECT 6 la région WLAN et confirmez en actionnant SELECT 6. La touche BACK 8 vous permet de revenir à chaque fois d'une étape en arrière.

### Remarque :

L'appareil recherche à présent les réseaux disponibles, "SCANNING" apparaît à l'affichage.

S'il s'agit de la première mise en service, vous devrez maintenant attendre quelques minutes.

Si aucun réseau sans fil n'est trouvé, l'appareil affiche le message "RESCAN" (Rebalayage).

Veillez vérifier si votre routeur et le réseau WLAN sont sous tension. Concernant un réseau sécurisé ou le réglage du cryptage WEP ("Wired Equivalent Privacy") / WPA / WPA2 ("Wi-Fi Protected Access"), veuillez également consulter le manuel d'utilisation de votre routeur. WPA2 est le cryptage le plus sûr actuellement disponible. Sur les appareils plus anciens, WPA n'est éventuelle-

ment pas disponible ; sélectionnez dans un tel cas WEP comme méthode de cryptage.

- ➔ Assurez-vous que le serveur DHCP de votre routeur est activé. Si ce n'est pas le cas, vous devez configurer manuellement la radio Internet, voir p. 35 (uniquement recommandé pour les utilisateurs ayant des connaissances en matière de réseau).
- ➔ Si l'identificateur SSID n'est pas émis, vous devez configurer manuellement la radio Internet, voir p. 35.
- Le réseau WLAN devrait émettre l'identificateur SSID (voir ci-dessous).
- Dans certains cas, l'appareil trouve plusieurs réseaux WLAN.
- ➔ En tournant SELECT 6, passez en revue les réseaux WLAN, puis sélectionnez votre réseau WLAN en appuyant sur SELECT 6.
- S'il s'agit d'un réseau WLAN ouvert, l'établissement de la communication s'effectue automatiquement. Le message suivant apparaît à l'affichage :

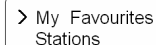

> My Favourites  
Stations

Vous pouvez exécuter un <Rescan> (Rebalayage) dans le sous-menu ou configurer le réseau manuellement au moyen de <Manual settings> (Réglages manuels). Cependant, nous recommandons d'effectuer cette opération uniquement si les utilisateurs possèdent des connaissances en matière de réseau.

**Remarque concernant le nom de réseau (SSID) :**

L'on désigne, en tant que nom de réseau, l'identificateur d'un réseau sans fil, qui repose sur la norme IEEE 802.11. Tout réseau Wireless LAN possède un identificateur SSID (Service Set Identifier) configurable, afin de pouvoir identifier de façon univoque le réseau sans fil. Il représente par conséquent le nom du réseau. L'émission de l'identificateur SSID peut être désactivée dans le routeur. Dans ce cas, il se peut que la radio Internet ne trouve pas votre réseau. Vérifiez le réglage dans la configuration de votre routeur.

**Réseaux protégés**

- Si un code WEP/WPA ou un mot de passe est demandé, l'écran de gauche puis, après un certain temps, l'écran de droite relatifs à la saisie du mot de passe apparaissent, le caractère sélectionné (en bleu à l'affichage) clignote.

> WifiDev  
[Rescan]

Key: [Set]  
0123456789 < ↓ C

- En tournant SELECT 6, vous sélectionnez les lettres ou les caractères, le caractère sélectionné clignote. Respectez la casse (majuscules et minuscules).
- Avec BACK 8, vous naviguez à travers les caractères alphanumériques (A, B, C ...; 1, 2, 3, ...).
- Confirmez le caractère sélectionné en actionnant SELECT 6.
- Afin d'effacer une entrée erronée, sélectionnez le caractère < et pressez SELECT 6.

- Sélectionnez **C** et confirmez en actionnant SELECT 6, afin de revenir au menu.
- Fermez l'écran de saisie du mot de passe en sélectionnant ↵, puis en actionnant SELECT 6. L'établissement de la communication démarre, "PROCESSING" (Traitement) et "Connecting" (Connexion) apparaissent.
- L'appareil devrait à présent établir une communication avec le réseau WLAN. Après que la communication ait été établie, l'affichage passe en mode radio Internet :

> My Favourites  
Stations

**Remarque :**

La clé WEP/WPA entrée est enregistrée et n'a plus besoin d'être entrée.

Désactivez de nouveau le broadcast SSID de votre routeur.

En cas d'apparition d'un message d'erreur, contrôlez votre routeur. Changez l'emplacement de la station de radio afin de recevoir un signal plus puissant. Répétez l'entrée du mot de passe (écriture en majuscules / minuscules).

## Utilisation de l'appareil

### Mise en marche et arrêt de l'appareil

- ➔ Allumez l'appareil à l'aide de la touche STANDBY/ON 3.
- ➔ L'afficheur est activé. Le dernier mode sélectionné est actif.
- ➔ Pour la navigation au sein du menu, voir p. 18.
- ➔ Pour l'écoute de la radio Internet et de podcasts, voir p. 19.
- ➔ Pour l'utilisation du "Music Player", voir p. 21.
- ➔ Pour l'utilisation du "Media Player", voir p. 24.
- ➔ Pour l'écoute de stations de radio DAB, voir p. 27.
- ➔ Pour l'écoute de stations FM normales, voir p. 30.
- ➔ Pour le réglage de l'heure et de la fonction réveil, voir p. 31.
- ➔ Pour éteindre l'appareil, appuyez une nouvelle fois sur la touche STANDBY/ON 3. L'heure et la date sont indiquées à l'affichage.

### Réglage du volume sonore

- ➔ Tournez le bouton de réglage VOLUME 7 afin de régler le volume sonore souhaité
  - Dans le sens des aiguilles d'une montre : plus fort
  - Dans le sens inverse des aiguilles d'une montre : moins fort

### Sélection de la source

- ➔ Appuyez de façon répétée sur la touche MODE 4 pour passer à/au
  - la radio Internet
  - Music Player
  - DAB
  - à la FM ou à la
  - source externe AUX IN.

### Sélection des modes DAB et FM

- ➔ Appuyez de façon répétée sur la touche MODE 4 pour passer en <mode DAB> ou en <mode FM> de la radio.



**Remarque :**

Après la première mise en marche et la sélection du mode DAB, l'appareil exécute automatiquement une recherche de stations FULLSCAN. Pendant la recherche automatique, l'afficheur indique la progression ainsi que le nombre de stations de radio numériques trouvées.

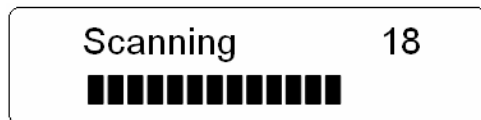

Au terme de la recherche automatique des stations, la première station dans l'ordre alphanumérique est restituée.

**Restitution d'une source audio externe**

Vous pouvez restituer le son d'un appareil externe (p. ex. téléviseur, magnétoscope, lecteur MP3) via les haut-parleurs de l'appareil.

- ➔ Branchez un câble audio (jack de 3,5 mm) de la sortie audio de votre appareil externe sur la prise AUX IN 12.
- ➔ Branchez un câble audio (jack de 3,5 mm) de la sortie audio de votre appareil externe sur la prise AUX IN 12.
- ➔ Sélectionnez le mode à l'aide de la touche MODE 4

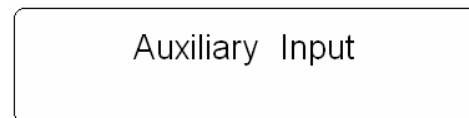

- ➔ Démarrez la lecture de l'appareil externe.
- ➔ A l'aide de VOLUME 7, réglez le volume sonore sur l'appareil, ainsi que le volume sonore sur l'appareil externe.

## Aperçu des menus

- ➔ Pressez la touche MENU 9 et, en tournant SELECT 6, sélectionnez la commande <Main menu>.
- ➔ Confirmez en pressant SELECT 6. Le menu principal est affiché.

<Menu principal>	Signification	Voir
>Internet Radio	Lecture de stations de radio Internet	p. 19
Music Player	Lecture des données musicales d'un PC relié via le réseau WLAN (lecture réseau)	p. 21
DAB	Radio DAB	p. 27
FM	Radio FM	p. 30
Auxiliary Input	Lecture d'une source externe	p. 33
Sleep	Fonction d'endormissement	p. 17
Alarms	Fonction réveil	p. 31
System Setup	Réglages du système	p. 34
Info	Version du logiciel, ID radio	

- ➔ En mode <Auxiliary Input> (entrée auxiliaire), vous devez d'abord sélectionner avec MODE 4 une autre source.
- ➔ Fermez le menu en pressant la touche MENU 9.

## Navigation au sein du menu

- ➔ Pressez la touche MENU 9.

Le sous-menu correspondant du **mode de lecture actuel** est ouvert.

- ➔ Naviguez à travers les sous-menus en tournant SELECT 6.
- ➔ Sélectionnez une commande de sous-menu en pressant SELECT 6.
- ➔ Naviguez à travers les réglages de la commande de sous-menu en tournant SELECT 6.
- ➔ Sélectionnez un réglage en pressant SELECT 6.
- ➔ Si vous souhaitez revenir au menu principal, sélectionnez <Main Menu> en tournant SELECT 6, puis pressez SELECT 6.
- ➔ Fermez le menu en pressant la touche MENU 9.

### Remarque :

Si vous avez appuyé sur une mauvaise touche par erreur, vous pouvez revenir en arrière à l'aide de la touche BACK 8.

Si vous n'appuyez sur aucune touche pendant env. 8 secondes, l'appareil revient dans l'état initial.

## Utilisation de la radio Internet

### Vue d'ensemble du menu "Internet Radio"

- Tournez en mode radio Internet la touche SELECT 6. Les menus suivants apparaissent :

Sous-menu	Réglage
<b>My Favourites</b>	Liste de vos stations préférées, que vous avez configurées sous wifiradio-frontier.com *)
<b>Stations</b>	Recherche de toutes les stations de radio Internet triées selon les critères suivants : " <b>Location, Genre, Search stations, Popular, New stations</b> " (emplacement, genre, recherche stations, populaire, nouvelles stations).
<b>Podcasts</b>	Les podcasts (fichiers audio enregistrés sur Internet) peuvent être sélectionnés et reçus comme les stations Internet.
<b>My added Stations</b>	Stations Internet, qui ne sont pas enregistrées sous wifiradio-frontier. *) Vous pouvez enregistrer manuellement des stations sous wifiradio-frontier.com, qui n'y sont pas encore répertoriées.
<b>Help</b>	<b>Get access code</b> (Obtenir le code d'accès – ID appareil), *) <b>FAQ</b>

\*) A cette fin, vous devez vous enregistrer sous <http://www.wifiradio-frontier.com> et configurer un compte. Pour ce faire, vous avez besoin d'un "Access code" (ID appareil) univoque.

### Sélection d'une station

- Appuyez si nécessaire plusieurs fois sur MODE 8, jusqu'à ce que le mode Internet Radio soit sélectionné.
- En tournant SELECT 6, sélectionnez <Stations> et <Location>, puis confirmez en pressant SELECT 6.
  - Le critère "Location" (emplacement) indique p. ex. dans un premier temps des continents, puis une liste alphabétique de l'ensemble des pays, au sein desquels des stations de radio Internet sont actives.
- Vous pouvez parcourir la liste des pays en tournant SELECT 6 et confirmer le pays souhaité en pressant SELECT 6.
  - La liste de stations est affichée.
- Sélectionnez <All Stations> (Toutes les stations), <Highlighted Stations> (Stations marquées) ou d'après les autres critères tels que <Jazz>.
- Sélectionnez dans les critères la station souhaitée, puis confirmez en pressant SELECT 6. "Loading..." apparaît et la station est restituée.

### Entrée de caractères

- Voir p. 15.

## Sélection d'un favoris

- Configurez un compte utilisateur sur le site Web <http://www.wifiradio-frontier.com>.
- Pour ce faire, vous avez besoin d'un "Access code" (code d'accès) de la station radio.
- Dans le mode Internet Radio, tournez la touche SELECT 6 et sélectionnez <Help>. La barre de sélection se trouve sur <Get access code>.
- Confirmez en pressant SELECT 6. Le code d'accès (Access Code) est affiché.
- Entrez celui-ci dans le masque de saisie sur le site wifiradio-frontier, ainsi que l'adresse e-mail et le mot de passe.
- Définissez vos favoris sur le site wifiradio-frontier.
- En tournant SELECT 6, sélectionnez <My Favourites> et confirmez votre choix en pressant SELECT 6.
- La liste de favoris configurée est chargée.
- En tournant SELECT 6, sélectionnez à partir des listes la liste souhaitée, puis confirmez en pressant SELECT 6. Les stations mémorisées apparaissent.
- En tournant SELECT 6, sélectionnez parmi les stations la station souhaitée et confirmez votre choix en pressant SELECT 6. La station est chargée, puis restituée.

## Autres éléments de commande

Touche	Fonction
<b>BACK</b>	Permet de revenir à la fonction précédente
<b>SELECT</b>	Rotation pour sélectionner la station précédente, suivante, dans le dossier <Stations>: Pression pour activer la sélection
<b>P1...P4</b>	Enregistrer, appeler une station (PRESET)
<b>INFO</b>	Radio Internet : Contrôle de niveau, Format, p. ex. 128 kbps/MP3, Reliability (fiabilité), Description, Genre, Location (emplacement), Nom, Heure, Date Podcast : Contrôle de niveau, Location, Episode, URL, ...
<b>MENU</b>	Last listened : dernière station écoutée Station list : My Favourites (Mes favoris), Stations, Podcasts, Added Stations (Stations ajoutées), Help (Aide) (voir p. 19) Main menu (Menu principal)

### Remarque :

Il existe des stations Internet, qui utilisent une autre norme de transmission. Celles-ci ne peuvent pas être reçues avec votre radio. Certaines stations Internet peuvent sciemment n'être reçues qu'à l'aide d'un PC et d'un navigateur Internet, lorsque la publicité ou les clips vidéo sont acceptés. Ces stations ne peuvent pas être reçues avec votre radio Internet.

## Configuration de Music Player

La fonction Music Player (lecture réseau) de l'appareil permet la lecture ("streaming") de fichiers audio MP3, M2A, ASF, RM et WMA, qui se trouvent sur votre PC ou Mac. A cette fin, l'ordinateur doit appartenir à au moins un groupe de travail et le dossier, dans lequel se trouvent les données musicales, doit être partagé.

L'appareil ne restitue pas les fichiers audio protégés contre la copie.

Pour les autres versions Windows, veuillez le cas échéant tenir compte des indications correspondantes dans la documentation du système d'exploitation.

### Réglages Windows XP

Vous trouverez les réglages du groupe de travail pour le réseau dans le Panneau de configuration :

- ➔ A partir du menu Démarrer, sélectionnez Panneau de configuration -> Système.
- ➔ Cliquez sur le champ "Nom de l'ordinateur".

La fenêtre avec les indications concernant l'appartenance du domaine et du groupe de travail et le nom d'ordinateur au sein du réseau s'ouvre.

Si votre PC n'appartient pas encore à un domaine ou à un groupe de travail, vous devrez devenir membre d'un groupe de travail, afin que votre ordinateur soit accessible au sein du réseau. A cette fin, vous avez besoin des droits d'administrateur.

- ➔ Cliquez sur "Modifier" et indiquez le nom de l'ordinateur ainsi qu'un nom de groupe de travail.

#### Remarque :

Les réseaux d'entreprise privés et de petite taille n'ont en principe pas de contrôleur de domaine et appartiennent à un groupe de travail simple. Windows utilise généralement le nom de groupe de travail MSHOME.

- Un redémarrage du PC est éventuellement nécessaire.
- Vérifiez avec Windows Explorer si votre PC est connecté au réseau, ou visible au sein du réseau, et déterminez l'endroit où les fichiers audio sont enregistrés. Si vous n'avez pas autorisé de manière générale pour le partage le lecteur avec les fichiers audio, sélectionnez le dossier avec un clic droit de la souris.
- ➔ Sélectionnez PROPRIETES, puis cliquez sur PARTAGE.
- ➔ Cochez la case "Partager ce dossier sur le réseau", entrez le nom de partage pour le dossier et cochez la case "Autoriser les utilisateurs réseau à modifier mes fichiers".

Recommandation : Enregistrez les morceaux musicaux en tant que fichiers MP3 dans un dossier partagé, accessible à l'ensemble des utilisateurs, puis vérifiez avec un autre ordinateur si vous avez accès aux fichiers musicaux via le réseau, avant que vous ne modifiez éventuellement la configuration sur la radio Internet !

## Réglages Apple Mac

### Configuration de réseau

Configuration du partage, version OS X 10.5 :

- ➔ Cliquez sous Préférences système / Internet et réseau sur "Sharing" (Partage).
- ➔ Activez le service "File Sharing" (Partage de fichiers).
- ➔ Cliquez sur la case correspondante.
- ➔ Entrez un nom d'appareil, avec lequel l'ordinateur apparaît dans le réseau.
- ➔ Cliquez sur le symbole "plus" situé sous "Dossier partagés", afin de sélectionner et de partager un dossier déterminé pour l'accès réseau.
- ➔ Sélectionnez le dossier, les droits d'accès sont affichés dans la partie droite de la fenêtre.

### Remarque :

Par défaut, seul l'utilisateur, qui a partagé le dossier, a un accès ; tous les autres utilisateurs n'ont pas d'accès.

- ➔ Vous pouvez créer un utilisateur avec des droits d'accès propres.
- ➔ Entrez une "Nouvelle personne" et attribuez le "Nom" et le "Mot de passe".
- ➔ Activez la fonction AirPort (Partage sans fil).
- ➔ Patientez quelques minutes.
- ➔ Sélectionnez dans le menu <PC settings> de l'appareil les données utilisateur de votre compte MAC (nom et mot de passe). Suite à cela, la radio Internet peut se connecter au réseau Mac.

Vous ne devriez pouvoir accéder qu'aux fichiers audio du Mac.

Si vous utilisez une autre version du système d'exploitation Mac, suivez les indications correspondantes figurant dans la documentation du système d'exploitation.

## Accès à des fichiers "partagés"

- Si vous êtes connecté avec le réseau WLAN :
- ➔ Pressez la touche MENU 9 et, en tournant SELECT 6, sélectionnez <Main Menu>, <Music Player>, puis confirmez en pressant SELECT 6.
- ➔ En tournant SELECT 6, sélectionnez la commande <Shared folders> et confirmez en pressant SELECT 6.
- ➔ Lorsque le processus de recherche est terminé, sélectionnez en tournant SELECT 6 votre groupe de travail / domaine, puis l'ordinateur, sur lequel se trouvent les dossiers autorisés. Confirmez en pressant à chaque fois la touche SELECT 6.

### Remarque :

Si vous sélectionnez p. ex. un ordinateur, qui ne contient pas de dossiers partagés, le message d'erreur "Network error" (Erreur réseau) apparaît. Sélectionnez "Select to retry" (Réessayer) pour effectuer une nouvelle recherche. Ou sélectionnez un autre ordinateur ; à cette fin, pressez la touche BACK.

- ➔ En tournant SELECT 6, recherchez le dossier correct, puis pressez la touche SELECT 6.

Au terme du processus de recherche, les données du dossier sont affichées. A présent, vous pouvez naviguer à travers les albums trouvés, selon le réglage "By Album"

(Par album), "By Artist" (Par artiste) ou "Playlist" (Liste de lecture).

## Navigation au sein des dossiers

Touche	Fonction
<b>BACK</b>	Permet de revenir à un niveau supérieur dans le dossier
<b>SELECT</b>	Rotation : Retour, avance au sein du dossier Pression : Permet d'ouvrir le dossier, de sélectionner le titre à reproduire (PLAY)
<b>▶  </b>	PLAY, PAUSE
<b>◀, ▶</b>	Titre précédent, titre suivant
<b>INFO</b>	Contrôle de niveau, nom de fichier, chemin, heure, date

### Remarque :

Si des dossiers ont été partagés avec une protection par mot de passe supplémentaire, vous devez charger les données d'accès dans l'appareil.

- ➔ A cette fin, sélectionnez <System Setup> (Configuration du système), <Internet setup> (Configuration Internet), <PC settings> (Paramètres du PC), puis entrez-y le "User name" (Nom d'utilisateur) et le "Password" (Mot de passe). Voir p. 34.
- ➔ Pour l'entrée de caractères, voir p. 15.

## Configuration de l'accès à la bibliothèque des médias

### Music Player

La radio Internet peut restituer les plages musicales de votre PC/MAC, que vous gérez avec Windows Media Player à partir de la version 11.

#### Remarque :

Veillez noter qu'avec WMP 11, seuls peuvent être lus des fichiers WMA, qui ne disposent d'aucune protection contre la copie.

### Utilisation du Media Player en tant que serveur UPnP

Windows Media Player 11 (WMP11) peut être utilisé comme serveur de médias UPnP ("Universal Plug and Play"). Au terme de l'installation, Media Player 11 génère une bibliothèque de l'ensemble des données médias, qui se trouvent sur votre PC/MAC. Afin de pouvoir utiliser la bibliothèque avec la radio Internet, vous devez configurer l'accès. Si vous ne vous êtes pas encore familiarisé avec les appareils compatibles UPnP, vous trouverez des informations supplémentaires sur Internet, à l'adresse [www.upnp.org](http://www.upnp.org).

- ➔ En tournant SELECT 6, sélectionnez dans le menu <Main menu>, <Music Player>. Confirmez en pressant à chaque fois la touche SELECT 6.
- ➔ Sélectionnez <Shared media> (Média partagé). Confirmez en pressant la touche SELECT 6.
- ➔ L'appareil recherche les serveurs UPnP disponibles.

#### Remarque :

Le processus de recherche peut durer un certain temps. Jusqu'ici, "[Empty]" apparaît à l'affichage.

- ➔ Au terme du processus de recherche, vous pouvez sélectionner votre serveur UPnP / PC et confirmer en pressant SELECT 6.

#### Remarque :

A l'affichage apparaît dans un premier temps "Unauthorised" (Non autorisé).

Sur votre PC apparaît un message indiquant qu'un accès au serveur UPnP a lieu ("Appareil inconnu").

Autorisez l'accès dans Media Player 11 :





Suite à cela, la fenêtre suivante s'ouvre :

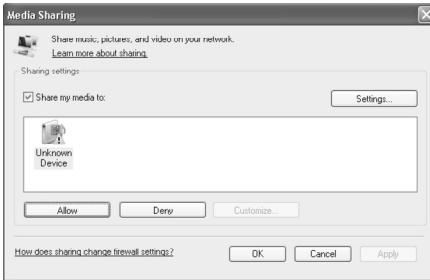

➔ Sélectionnez "Unknown Device" ("Appareil inconnu") et confirmez l'accès avec "Allow" ("Autoriser").

Après avoir configuré le serveur UPnP dans Media Player, vous pouvez accéder aux médias avec la radio Internet :

- ➔ En tournant SELECT 6, sélectionnez la catégorie, p. ex. "Music", "liste de lecture", etc., puis confirmez en pressant SELECT 6.
- ➔ Le cas échéant en tournant SELECT 6, sélectionnez une sous-catégorie et confirmez en pressant SELECT 6, p. ex. "Dossier", "Tous", "Genre", "Albums".
- ➔ En tournant SELECT 6, sélectionnez le titre et confirmez en pressant SELECT 6.
- ➔ La lecture démarre.
- ➔ Pour les autres commandes, voir p. 23.

### Remarque :

Vous pouvez également rechercher d'après les titres, interprètes ou albums.

- ➔ En tournant SELECT 6, sélectionnez <Search> puis confirmez avec SELECT.
- ➔ Entrez le nom (voir p. 15) et sélectionnez ensuite ↵ puis confirmez en pressant SELECT 6.

## Utilisation de la radio DAB

### Qu'est-ce que DAB

DAB est un nouveau format numérique, par l'intermédiaire duquel vous pouvez écouter un son cristallin en qualité CD. Même en voiture ou dans le train, vous disposez ainsi d'une bonne réception, exempte de bruit. DAB Broadcast utilise un flux de données à haute vitesse dans le canal radio.

A la différence des stations de radio analogiques traditionnelles, dans le cas de DAB, plusieurs stations sont diffusées sur une et même fréquence. On appelle cela ensemble ou multiplexe. Un ensemble se compose de la station de radio et de plusieurs composants de service ou services de données, lesquels sont émis individuellement par les stations de radio. Informations, entre autres, sous [www.digitalradio.de](http://www.digitalradio.de) ou [www.digitalradio.ch](http://www.digitalradio.ch).

#### Compression des données

La radio numérique met à profit les effets de l'ouïe humaine. L'oreille humaine ne perçoit pas les sons, qui sont inférieurs à un volume sonore minimal déterminé. Ainsi, les données qui sont inférieures au dit seuil d'audition de repos, peuvent également être éliminées par filtrage. Ceci est possible du fait que dans chaque flux de données numérique relatif à une unité d'information, le volume sonore correspondant, relatif à d'autres unités, est également mémorisé. En outre, dans un signal sonore, les parties moins fortes sont recouvertes par les parties plus fortes, selon un certain seuil limite. Toutes les informations sonores au sein d'une plage musicale, qui sont inférieures au dit seuil effectif d'audibilité dans le bruit, peuvent être

éliminées par filtrage dans le signal à transmettre. Ceci conduit à la réduction du flux de données à transmettre, sans différence de sonorité perceptible pour l'auditeur (procédé MUSICAM).

#### Trains de séquence audio ("Audio Stream")

Les trains de séquence audio sont, dans le cas de la radio numérique, des flux de données continus, qui contiennent des trains MPEG 1 Audio Layer 2 et décrivent ainsi des informations acoustiques. Ce procédé permet de transmettre les programmes radio habituels et de les écouter côté réception. Dans la radio numérique, l'on utilise le format MUSICAM, qui prévoit deux PAD compatibles MPEG pour les données supplémentaires. Ce format est également désigné services de données PAD. La radio numérique ne vous apporte pas seulement une radio dans une excellente qualité sonore, mais également des informations supplémentaires. Ces informations peuvent se rapporter au programme courant (p. ex. titre, interprète) ou peuvent être d'autre nature (p. ex. informations, météo, trafic, conseils).

### Réception radio DAB

#### Sélection et recherche de service

L'appareil démarre automatiquement la recherche de stations lorsqu'il est enclenché. Si aucune station n'est reçue, "Service not available" (Service indisponible) apparaît à l'affichage. Ceci signifie qu'aucune réception, ou seulement une réception très faible, n'est possible. Dans ce cas, vous devriez changer d'emplacement.

## Options de menu DAB

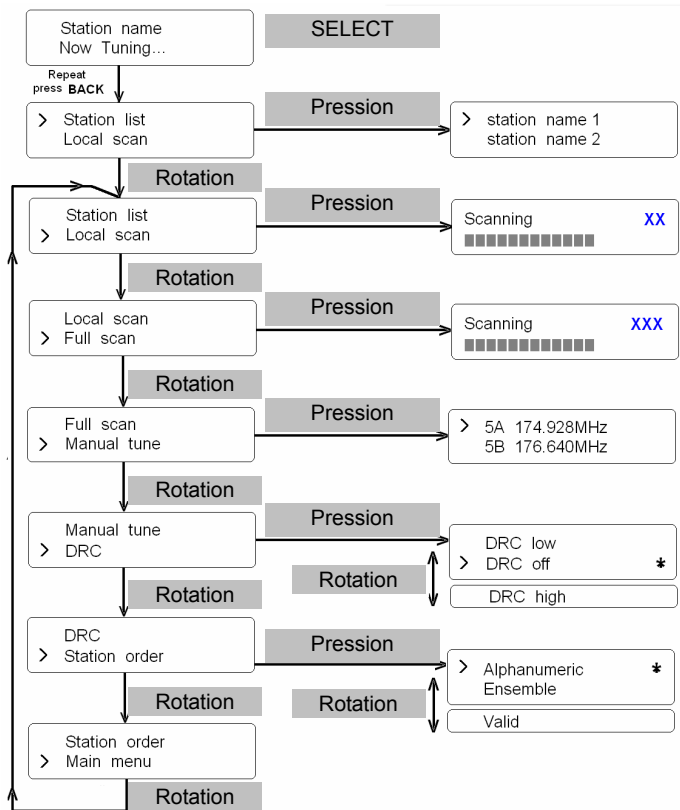

## Exécution d'une recherche automatique avec DAB

### Sélection des stations

Vous pouvez exécuter la recherche automatique soit en tant que "Local scan" (Balayage local), soit en tant que "Full scan" (Balayage intégral). Nous recommandons d'exécuter systématiquement la recherche "Full scan", étant donné que tous les canaux DAB bande III sont balayés et que toutes les stations sont ainsi trouvées.

- ➔ En guise d'alternative, pressez la touche MENU 9 et, en pressant SELECT 6, sélectionnez > **Full Scan** (ou > **Local scan**). Confirmez en pressant SELECT 6.
- ➔ La recherche démarre, la barre de progression apparaît à l'affichage.
- ➔ Vous pouvez vérifier les stations trouvées sur l'appareil. Pour ce faire, tournez SELECT 6.
- ➔ Pour sélectionner une station, pressez SELECT 6.

## Mémorisation d'une station DAB

La mémoire de programmes peut mémoriser jusqu'à 4 stations dans la plage DAB.

### Remarque :

Les stations restent également mémorisées en cas de coupure du courant.

- Réglez la station souhaitée.
- Pressez la touche P1, P2, P3 ou P4 et maintenez-la enfoncée pendant env. 2 secondes, "Preset stored" (Présélection mémorisée) apparaît à l'affichage.
- Mémorisation d'autres stations : Répétez le processus.

## Sélection des stations programmées

- Pressez la touche P 1 ... P4.

"PRESET # empty" apparaît si vous n'avez pas mémorisé de station sur l'emplacement programme sélectionné.

## Effacement d'un emplacement de programme mémorisé

- Mémorisez une nouvelle station sur la touche Preset respective.

## Sélection manuelle des stations / recherche de station avec DAB

- Pressez la touche MENU 9 et, en tournant SELECT 6, sélectionnez > **Manual Tune**.
- Confirmez en pressant la touche SELECT 6.
- Tournez SELECT 6, pour commuter entre les plages de fréquences 5A à 13 F.
- Si un ensemble est trouvé sur l'un des canaux DAB, le nom apparaît à l'affichage.
- Pressez la touche SELECT 6 pour ouvrir l'ensemble ; la première station de l'ensemble est affichée.
- Tournez SELECT 6 pour commuter entre les différentes stations de l'ensemble ; pressez SELECT 6 pour sélectionner la station souhaitée.

La sélection manuelle des stations est ainsi terminée.

## Affichage de l'intensité du signal

Pressez la touche INFO 10. L'intensité du signal 2 est affichée :

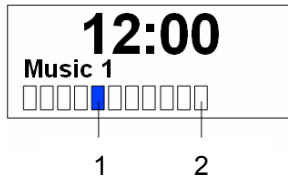

- Le repère 1 indique le niveau nécessaire.
- Les stations, dont l'intensité du signal se situe sous le niveau nécessaire, n'émettent pas un signal suffisant.
- Une pression répétée de la touche INFO 10 permet de sélectionner différentes informations telles que Genre, Pays, Fréquence, Niveau de signal, Vitesse de transmission des données.

## Réglage du tri des stations

Vous pouvez modifier l'ordre des stations.

- ➔ Pressez la touche MENU 9 et, en tournant SELECT 6, sélectionnez > **Station Order**.
- ➔ Confirmez en pressant la touche SELECT 6.

- ➔ Sélectionnez les options suivantes en tournant SELECT 6 :
  - Alphanumeric – tri alphanumérique
  - Ensemble – tri selon des ensembles
  - Valid – seules les stations actives sont affichées.
- ➔ Confirmez en pressant la touche SELECT 6.

## Réglage de la compression des données DRC

Le taux de compression compense les fluctuations dynamiques et, par conséquent, les variations du volume sonore.

- ➔ Pressez la touche MENU 9 et, en tournant SELECT 6, sélectionnez > **DRC**.
- ➔ Confirmez en pressant la touche SELECT 5.
- ➔ Sélectionnez le taux de compression en tournant SELECT 6 :
  - DRC high – compression élevée
  - DRC low – compression faible
  - DRC off – compression désactivée.
- ➔ Confirmez en pressant la touche SELECT 6.

## Visualisation des informations d'affichage

Une pression sur la touche INFO 10 vous permet d'afficher les différentes informations.

## Utilisation de la radio FM

- ➔ Passez avec la touche MODE 4 en <FM Mode>. A cette fin, appuyez de façon répétée sur la touche.
- ➔ Orientez l'antenne télescopique et déployez-la sur toute sa longueur.
- ➔ En tournant SELECT 6, effectuez une recherche manuelle de stations. Chaque rotation courte augmente la fréquence FM de 0,05 MHz.
- ➔ En guise d'alternative, vous pouvez également appuyer sur la touche SELECT 6 pour démarrer la recherche automatique de stations.

### Remarque :

Dans le menu, vous pouvez régler la sensibilité de la recherche automatique de stations.

La fréquence des stations respectives est affichée.

### Remarque concernant les affichages :

Les fonctions RDS [RadioText] et [PTY] sont sans fonction.

## Enregistrement de stations (PRESET)

- ➔ Réglez la station à l'aide de SELECT 6.
- ➔ Pressez la touche PRESET (P1 – P4) et maintenez-la pendant env. 2 secondes. La station est mémorisée sur l'emplacement mémoire.
- ➔ Le message "Preset P1...P4 Saved" (Présélection P1...P4 enregistrée) apparaît.

## Sélection d'une station PRESET

- ➔ Pressez brièvement la touche PRESET (P1 - P4), la station est sélectionnée.

## Vue d'ensemble du menu FM

Sous-menu	Réglage
<b>Scan setting</b>	"Strong stations only" : seules les stations puissantes sont recherchées All stations : toutes les stations, y compris les moins puissantes, sont recherchées
<b>Main menu</b>	retour au menu principal

## Utilisation du réveil

### Remarque :

Vous devez régler l'heure avant d'utiliser la fonction réveil. Après la mise en service et lors de la première utilisation de la radio Internet, vérifiez l'heure et réglez-la si nécessaire. Après une panne de courant, vous devez régler à nouveau l'heure. Deux alarmes indépendantes, Alarm 1 et Alarm 2, sont disponibles.

## Réglage de l'heure

- Pressez la touche MENU 9 et, en tournant SELECT 6, sélectionnez <Main Menu>, <System setup>, puis confirmez en pressant SELECT 6.
- En tournant SELECT 6, sélectionnez <Time setup>, puis sélectionnez <Set clock>. Confirmez en pressant à chaque fois la touche SELECT 6.

Set time  
00 : 00

- A l'aide de SELECT 6, réglez l'heure correcte et confirmez en pressant SELECT 6.
- A l'aide de SELECT 6, réglez la minute correcte et confirmez en pressant SELECT 6.
- Le réglage de l'heure est ainsi terminé.

## Réglage de la date

- En tournant SELECT 6, sélectionnez <System setup> <Time setup> et <Set date>. Confirmez à chaque fois en pressant SELECT 6. Réglez la date comme décrit précédemment.

Set date  
29 -03- 2008

## Vue d'ensemble du menu "Time Setup"

Sous-menu	Réglage
<b>Set clock</b>	Réglage de l'heure
<b>Set date</b>	Réglage de la date
<b>Auto update</b>	Update from NET : l'heure GMT ("Greenwich Mean Time") est actualisée automatiquement via Internet.  No update : pas de réglage automatique de l'heure
<b>Set Time Zone</b>	Heure d'été : GMT + 2 heures Heure d'hiver : GMT +1 heure  Pour d'autres fuseaux horaires, veuillez vous renseigner sous <a href="http://www.greenwichmeantime.com">www.greenwichmeantime.com</a>
<b>Set 12/24 hour</b>	Set 12 hour : affichage au format 12 heures Set 24 hour : affichage au format 24 heures

## Réglage de l'alarme du réveil

### Vue d'ensemble du menu Alarms

Sous-menu	Réglage
Time	Alarme
Days	Une seule fois, quotidiennement, jours de la semaine, fin de semaine
Off	On/Off : activation / désactivation du réveil
MODE	Buzzer, Internet Radio, DAB, FM
Last listened	Last Listened (dernière station écoutée) ou présélection 1...4
Save	Mémorisation des réglages

### Réglage du réveil

- ➔ Pressez la touche MENU 9 et, en tournant SELECT 6, sélectionnez <Main Menu>, <Alarms>, puis confirmez en pressant SELECT 6.

```
> Alarm1 : Off
  Alarm2 : Off
```

- ➔ Pressez une nouvelle fois SELECT 6 pour sélectionner Alarm 1.
- ➔ La marque est positionnée sur <Time : 00:00>, pressez SELECT 6.
- ➔ Entrez l'heure d'activation (voir "Réglage de l'heure").
- ➔ En tournant SELECT 6, passez à <Days> et réglez les jours.

- ➔ En tournant SELECT 6, passez à <Mode> et réglez, en tournant SELECT 6, la source <Internet Radio>, <DAB>, <FM>, <Buzzer>. Confirmez avec SELECT 6.
- ➔ Passez à <Last listened> et sélectionnez si vous souhaitez écouter la dernière station restituée ou une station présélectionnée ("Preset"). Confirmez avec SELECT 6.
- ➔ Passez à <SAVE> et confirmez en pressant SELECT 6.

"Alarm Saved" (Alarme enregistrée) apparaît brièvement à l'affichage ; ensuite, la station actuelle est restituée.

#### Remarque :

Une alarme active est affichée (en mode veille) au moyen d'un symbole "réveil" .

Lorsque l'heure d'alarme réglée est atteinte, l'appareil s'allume avec la source et le volume sonore sélectionnés.

#### Attention :

- ➔ Avant l'extinction de l'appareil, sélectionnez avec VOLUME le volume sonore de réveil souhaité, puis mettez l'appareil hors tension.

#### Remarque :

En cas de panne de courant ou si la fiche secteur a été débranchée par erreur, le réveil ne fonctionne pas.

- ➔ Vérifiez l'heure.



## Extinction complète du réveil après l'alarme

- ➔ Pressez la touche STANDBY 3 pour désactiver le réveil.

### Remarque :

La fonction réveil active de nouveau l'appareil le lendemain, à l'heure d'alarme réglée. Le symbole "réveil" 📌 reste affiché.

## Désactivation du réveil

- ➔ Dans le sous-menu, commutez le paramètre de <ON> vers <OFF>.
- ➔ Confirmez au niveau de <Save> au moyen de la touche SELECT 6.
- ➔ Le symbole "réveil" 📌 disparaît en mode veille.

## Utilisation de la fonction SLEEP (endormissement)

Vous pouvez régler, par pas de 15 minutes, la durée (de 0 à 90 minutes) après laquelle l'appareil se met en mode veille, quel que soit le mode sélectionné.

- ➔ Pressez MENU 9 et sélectionnez <Main Menu>, <Sleep>, puis confirmez avec SELECT 6.

Set sleep time  
Sleep time off

- ➔ Réglez à l'aide de SELECT 6 la durée "Sleep" (endormissement) souhaitée, puis confirmez en pressant SELECT 6. La durée de lecture restante apparaît à l'affichage.

Vous pouvez à tout moment afficher la durée de lecture restante par une nouvelle action sur <Sleep>, suivie d'une confirmation au moyen de SELECT 6.

Lorsque la durée réglée est écoulée, l'appareil se met automatiquement en mode veille.

## Sélection des réglages système

Sélectionnez dans le menu principal <System setup>, puis pressez SELECT 6. En tournant SELECT 6, naviguez au sein du sous-menu et ouvrez l'élément souhaité en pressant SELECT 6.

Les commandes de sous-menu suivantes sont disponibles :

<Sous-menu>	Signification
<b>Internet setup</b>	p. ex. recherche de réseaux WLAN voir p. 31.
<b>Time setup</b>	L'appareil est réinitialisé à l'état au moment de la livraison. Tous les réglages sont effacés ! Voir p. 36.
<b>Factory reset</b>	
<b>Software update</b>	Vous pouvez vérifier ici si une nouvelle version du firmware (logiciel spécifique de l'appareil) est disponible sur Internet. Une mise à jour peut durer plusieurs minutes. N'éteignez en aucun cas l'appareil pendant la mise à jour. Ceci pourrait entraîner éventuellement un dysfonctionnement durable ! Si aucun nouveau firmware n'est disponible, le message "Software up to date" (Logiciel à jour) apparaît.

## Vue d'ensemble du menu "Internet setup"

En tournant SELECT 6, sélectionnez le sous-menu et ouvrez l'élément souhaité en pressant SELECT 6.

Les commandes de sous-menu suivantes sont disponibles :

Sous-menu	Réglage	Remarque
<b>Wizard</b>	Recherche et configuration automatique de réseaux WLAN, voir p. 13.	
<b>PC settings</b>	Username Password	Nom d'utilisateur Mot de passe
<b>View settings</b>	Active adapter MAC address DHCP PC settings SSID IP settings	Respectez les réglages actuels
<b>Wlan region</b>	Pour l'Europe : réglez <Most of europe>	
<b>Manual settings</b>	DHCP enable DHCP disable	Effectuez les réglages manuellement, voir page suivante. <b>Réservé aux spécialistes réseau !</b>

## Manual settings

Utilisez cette option pour configurer manuellement les paramètres réseau.

- ➔ Dans le sous-menu <Manual settings> (Réglages manuels), confirmez le paramètre <Wireless> (Sans fil).
- ➔ Sélectionnez <DHCP enable> si votre routeur se charge de la configuration du réseau ou <DHCP disable> si cette configuration est réalisée manuellement.

### DHCP enable

- ➔ Entrez le nom de réseau <SSID> avec SELECT 6, puis confirmez les caractères en pressant à chaque fois SELECT 6. Observez les consignes de la page 15. Après la confirmation, la sélection  
>Open  
WEP  
WPA  
WPA2 apparaît à l'affichage.
- ➔ Sélectionnez à présent le standard de sécurité de votre réseau. Si aucun cryptage n'est utilisé, sélectionnez "Open" (ouvert) et la radio est connectée automatiquement.

Après avoir effectué votre choix, vous obtenez l'un des affichages suivants :

WEP	WPA	WPA2
>Open	>TKIP	>TKIP
PSK	AES	AES

- ➔ Sélectionnez à présent la méthode de cryptage, que vous avez réglée.
- ➔ Entrez maintenant la clé de sécurité, comme décrit précédemment.

Si l'entrée est correcte, "Please wait Connecting" (Veuillez attendre la connexion), "Please wait Acquiring address" (Veuillez attendre l'acquisition de l'adresse) et "Connected" (Connecté) apparaissent à l'affichage.

### DHCP disable

- ➔ Entrez l'adresse IP <IP address>, le masque de sous-réseau <Subnet mask>, l'adresse de passerelle <Gateway address>, le DNS primaire <Primary DNS> et le DNS secondaire <Secondary DNS> en tournant SELECT 6, puis confirmez les caractères à chaque fois avec SELECT 6. Observez les consignes de la page 15.
- ➔ Entrez le nom de réseau <SSID> et confirmez les caractères à chaque fois avec SELECT 6.
- ➔ Sélectionnez à présent le standard de sécurité de votre réseau. Voir la description ci-contre. Si l'entrée est correcte, "Please wait Connecting" (Veuillez attendre la connexion), "Please wait Acquiring address" (Veuillez attendre l'acquisition de l'adresse) et "Connected" (Connecté) apparaissent à l'affichage.

## Nettoyage de l'appareil



### Risque d'électrocution !

Afin d'éviter le risque d'un choc électrique, ne lavez pas l'appareil avec un chiffon mouillé ou sous l'eau courante. Débranchez la fiche secteur avant le nettoyage !

#### Attention !

N'utilisez pas d'éponge à gratter, de poudre à récurer ni de solvant tel que l'alcool ou l'essence.

Nettoyez le boîtier à l'aide d'un chiffon doux légèrement humide. N'utilisez pas de solvants, d'alcool à brûler, de diluants, etc. ; ils pourraient endommager la surface de l'appareil.

#### Ecran :

- Nettoyez l'écran uniquement avec un chiffon doux en coton.
- Le cas échéant, imprégnez le chiffon de faibles quantités de solution au savon non alcaline, diluée, à base d'eau ou d'alcool.

### N'utilisez pas les substances suivantes :

Eau saline, insecticides, solvants contenant du chlore ou des acides (ammoniac), poudre à récurer.

- ➔ Passez le chiffon légèrement sur la surface jusqu'à ce qu'elle soit complètement sèche.

## Réinitialisation de l'appareil

Pour l'effacement complet de la mémoire de l'appareil, effectuez un RESET (remise à zéro). Les réglages usine sont rétablis.

- ➔ Ouvrez le <System setup> et sélectionnez <Factory reset>. Effectuez la remise à zéro ("Reset") en pressant la touche INFO 10.

Press 'INFO' to  
confirm reset

La mémoire complète est effacée, y compris les clés WEP / WPA et les entrées de l'utilisateur. Les clés WEP / WPA et les entrées de l'utilisateur doivent être entrées à nouveau après l'exécution d'un RESET. Pressez une autre touche pour annuler le processus.

**Attention :** Vos réglages sont effacés !

## Elimination des dérangements

Si l'appareil ne fonctionne pas comme prévu, contrôlez-le au moyen des conseils suivants.

Si vous ne pouvez pas éliminer le défaut, même après les contrôles décrits, veuillez contacter le fabricant.

### Problèmes avec le réseau WLAN

#### Cause possible / remède

Vérifiez qu'un PC peut accéder à Internet et afficher les pages actuelles.

Vérifiez si un serveur DHCP est disponible (lisez à cette fin le manuel d'utilisation de votre point d'accès, routeur). Dans ce cas, vous pouvez configurer les paramètres réseau "System Setup" -> "Internet setup" -> "Manual settings" et "DHCP enable".

En guise d'alternative, attribuez une adresse IP statique. Dans ce cas, configurez vos paramètres réseau "System Setup -> Internet setup -> "Manual setting" et "DHCP disable".

Vérifiez le cas échéant les paramètres du coupe-feu ("firewall") de votre routeur. L'appareil doit pouvoir accéder à UDP ainsi qu'aux ports TCP 80, 554, 1755, 5000 et 7070.

Autorisez l'accès de l'adresse MAC de la radio dans votre routeur. Vous trouverez l'adresse MAC de la radio sous "System Setup" -> "Internet setup" -> "View setting" et "MAC address".

#### Cause possible / remède

Réseau WLAN avec cryptage :

Veuillez vérifier que vous avez entré le code d'accès (clé WEP/WPA) correct. Si, après avoir allumé l'appareil et au terme de la recherche réseau, l'affichage "NETWORK ERROR" (Erreur réseau) apparaît, veuillez vérifier si vous avez entré le code correct. Si le problème ne peut pas être éliminé, veuillez contrôler la configuration du réseau.

Si la connexion réseau fonctionne, mais des stations déterminées ne peuvent pas être restituées :

### Problèmes avec la restitution des stations

#### Cause possible / remède

1. La station se trouve éventuellement dans un autre fuseau horaire et n'émet pas à cette heure de la journée !
2. La station a atteint le nombre maximal d'auditeurs simultanés.
3. La station a éventuellement cessé d'émettre.
4. Le lien vers cette station n'est éventuellement plus actuel.
5. La connexion Internet avec la station sélectionnée est probablement trop lente, étant donné qu'elle se situe éventuellement dans un pays éloigné. Essayez dans ce cas d'appeler la station de radio par l'intermédiaire d'un PC. Si vous pouvez écouter sans problème la station par le biais de votre PC, mais pas au moyen de l'appareil, veuillez vous rendre sur la page Internet [www.wifiradio-frontier.com](http://www.wifiradio-frontier.com) et remplissez le formulaire correspondant. Frontier-Radio est en mesure de corriger en conséquence les données de station.

## Problèmes avec la radio

Symptôme	Cause possible / remède
Aucun émetteur radio n'est capté.	L'appareil ne se trouve pas en mode radio. Pressez la touche MODE.
Aucun signal DAB n'est reçu.	Vérifiez que la réception DAB est possible dans la région. Orientez de nouveau l'antenne. Essayez de recevoir d'autres stations.
Le son est faible ou de mauvaise qualité.	D'autres appareils, p. ex. téléviseur, parasitent la réception. Eloignez davantage l'appareil de ces autres appareils. L'antenne n'est pas sortie ou mal orientée. Sortez l'antenne. Tournez l'antenne afin d'améliorer la réception.

## Problèmes avec l'appareil

Symptôme	Cause possible / remède
L'appareil ne peut pas être mis en marche.	L'appareil n'est pas alimenté en courant. Raccordez correctement la fiche secteur sur la prise secteur.
Aucun son n'est audible.	Augmentez le volume sonore. Retirez la prise pour casque de l'appareil si vous souhaitez écouter par les haut-parleurs. Le cas échéant, la source appropriée n'est pas sélectionnée.
Un bruit parasite est audible.	Un téléphone portable émet à proximité de l'appareil ou un autre appareil émet des ondes radio parasites. Eloignez le téléphone portable ou l'appareil de l'environnement de l'appareil.
D'autres dérangements de fonctionnement, des bruits forts ou un défaut d'affichage apparaissent.	Des composants électroniques de l'appareil sont en dérangement. Bloc d'alimentation : Débranchez la fiche secteur. Laissez l'appareil séparé de la source de courant pendant env. 10 secondes. Raccordez à nouveau l'appareil ou remplacez les piles.
L'afficheur n'est pas activé.	Mettez l'appareil en marche. Débranchez la fiche secteur, rebranchez-la, mettez l'appareil en marche.

## Caractéristiques techniques

Dimensions appareil (L x H x P) :	env. 250 mm x 130 mm x 130 mm
Poids :	env. 2,1 kg
Alimentation électrique :	Courant alternatif 230 V , 50 Hz
Puissance de sortie :	5 W RMS
WLAN :	IEEE 802.11b et IEEE 802.11g
Cryptage WLAN :	WEP, WPA, WPA2
Afficheur :	Matrice de points à 4 lignes, rétroéclairé
Fréquences de réception : analogique FM bande numérique III	FM 87,5–108 MHz DAB/DAB+ 174–240 MHz
Antenne :	Antenne télescopique DAB/FM
Mémoire de stations :	4 stations PRESET
Formats supportés :	MP3, MP3 / RTPS, M2A, ASF et WMA sans DRM
Prise casque :	32 ohms, fiche jack 3,5 mm
AUX IN :	Fiche jack 33,5 mm
Conditions ambiantes :	+5 °C à +35 °C 5 % à 90 % d'humidité relative (sans condensation)

Windows est une marque de fabrique déposée de Microsoft Inc.

Sous réserve de modifications techniques et d'erreurs.

Les dimensions sont des valeurs approximatives.

## Directives et normes



Ce produit est conforme à/aux

- la directive basse tension (2006/95/CE),
- la directive CEM (2004/108/CE) et à
- la directive sur le marquage CE
- exigences de la directive concernant les installations radio et les équipements radio et terminaux de télécommunication (FTEG), ainsi qu'à la directive 1999/5/CE (R&TTE).

## Comment contacter le fabricant

DGC GmbH  
Graf-Zeppelin-Str. 7  
86899 Landsberg/Germany

## Consignes d'élimination

### Élimination de l'emballage

Votre nouvel appareil a été protégé par un emballage lors de son acheminement. Tous les matériaux utilisés sont compatibles avec l'environnement et recyclables. Veuillez apporter votre contribution et éliminez l'emballage de façon respectueuse de l'environnement. Concernant les moyens actuels d'élimination des déchets, informez-vous auprès de votre revendeur ou concernant votre installation de gestion de déchets communale. Les piles doivent être retirées de l'appareil avant l'élimination de celui-ci.



### **Danger d'étouffement !**

Ne laissez pas l'emballage et ses éléments à des enfants.

Danger d'étouffement par les films ou d'autres matériaux d'emballage.

## Mise au rebut de l'appareil

Les appareils usagés ne sont pas des déchets sans valeur. Une élimination respectueuse de l'environnement permet de recycler des matières brutes précieuses. Renseignez-vous auprès de l'administration de votre ville ou de votre commune concernant les possibilités d'une élimination réglementaire et respectueuse de l'environnement de l'appareil.

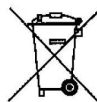

Cet appareil est marqué selon la directive 2002/96/CE concernant les appareils électriques et électroniques usagés (WEEE).

Ce produit, arrivé en fin de vie, ne doit pas être éliminé par le biais des ordures ménagères ordinaires ; il doit être remis à un point de collecte prévoyant le recyclage d'appareils électriques et électroniques. Le symbole figurant sur le produit, dans le manuel d'utilisation ou sur l'emballage, attire votre attention à cet égard. Les matériaux sont recyclables conformément à leur marquage. Avec la réutilisation, le recyclage des matériaux ou d'autres formes de recyclage d'appareils usagés, vous apportez une contribution importante à la protection de notre environnement.



### **Danger de mort !**

Débranchez la fiche secteur sur les appareils, qui ne sont plus utilisés. Déconnectez le câble d'alimentation et débranchez-le avec la fiche.





**Radio internet DAB+, FM**

**DUAL RADIO STATION**

**Istruzioni d'uso**

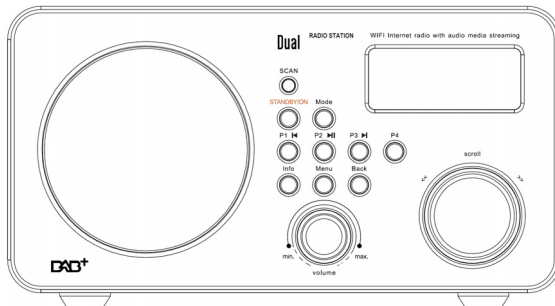

## **Premessa**

Questo manuale aiuta a usare

- in modo sicuro e conforme
- a quanto prescritto

la radio internet, di seguito indicata come apparecchio.

## **Destinatari di queste istruzioni d'uso**

Le istruzioni d'uso sono rivolte a coloro che

- installano,
- utilizzano,
- puliscono
- o smaltiscono l'apparecchio.

## **Caratteristiche grafiche di queste istruzioni d'uso**

Diversi elementi del manuale sono contrassegnati con simboli particolari. In questo modo risulta semplice capire se si tratta di

testo normale,

- elenchi o
- ➔ istruzioni operative.

# Indice

<b>Sicurezza e installazione dell'apparecchio .....</b>	<b>5</b>
Sicurezza .....	5
Installazione dell'apparecchio .....	6
<b>Descrizione dell'apparecchio .....</b>	<b>8</b>
Confezione .....	8
Particolarità .....	8
Condizioni necessarie al sistema .....	9
Descrizione generale dell'apparecchio .....	10
<b>Preparazione dell'apparecchio prima della messa in funzione .....</b>	<b>12</b>
Collegamento del cavo di rete .....	12
Come migliorare la ricezione dell'antenna .....	12
Collegamento delle cuffie .....	13
Collegamento di una fonte sonora esterna .....	13
Come inizializzare la W-LAN .....	14
<b>Utilizzo dell'apparecchio .....</b>	<b>16</b>
Accensione e spegnimento dell'apparecchio .....	16
Regolazione del volume .....	16
Impostazione della fonte .....	16
Selezione della modalità DAB ed FM .....	16
Riproduzione di una fonte sonora esterna .....	17

<b>Descrizione generale del menu .....</b>	<b>18</b>
Navigazione nel menu .....	18
Descrizione generale del menu radio internet .....	19
Selezione di un'emittente .....	19
Inserimento di simboli .....	19
Selezione di una voce dall'elenco preferiti .....	20
<b>Installazione del Music Player .....</b>	<b>21</b>
Impostazioni Windows XP .....	21
Impostazioni Apple Mac .....	22
Accesso ai file "comuni" .....	23
<b>Creazione dell'accesso alla biblioteca media .....</b>	<b>24</b>
Music Player .....	24
Utilizzo del Media Player come server UPnP .....	24
<b>Utilizzo della radio DAB .....</b>	<b>26</b>
Che cos'è il DAB .....	26
Opzioni di menu DAB .....	27
Esecuzione di una ricerca con il DAB .....	27
Esecuzione di una ricerca con il DAB .....	27
Memorizzazione delle emittenti DAB .....	28
Selezione manuale delle emittenti/tuning con DAB .....	28
Come visualizzare l'intensità di segnale .....	29
Come impostare la sequenza delle emittenti .....	29
Come impostare la compressione dati DRC .....	29
Richiamo delle indicazioni sul display .....	29

<b>Utilizzo della radio FM</b> .....	<b>30</b>	<b>Pulizia dell'apparecchio</b> .....	<b>36</b>
Memorizzazione delle emittenti (PRESET).....	30	<b>Resettaggio dell'apparecchio</b> .....	<b>36</b>
Selezione di emittenti predefinite.....	30	<b>Eliminazione delle anomalie</b> .....	<b>37</b>
Descrizione generale menu FM .....	30	Problemi con la W-LAN.....	37
<b>Utilizzo della sveglia</b> .....	<b>31</b>	Problemi con la riproduzione delle emittenti .....	37
Regolazione dell'ora.....	31	Problemi con la radio .....	38
Regolazione della data .....	31	Problemi con l'apparecchio.....	38
Descrizione generale menu Time Setup .....	31	<b>Dati tecnici</b> .....	<b>39</b>
Impostazione della sveglia.....	32	<b>Indicazioni per lo smaltimento</b> .....	<b>40</b>
Spegnimento definitivo della sveglia dopo l'allarme .....	33		
Spegnimento della sveglia .....	33		
Utilizzo della funzione SLEEP.....	33		
<b>Selezione delle impostazioni di sistema</b> .....	<b>34</b>		
<b>Descrizione generale menu 'Internet setup'</b> .....	<b>34</b>		
Settaggi manuali .....	35		

## Sicurezza e installazione dell'apparecchio

Leggere attentamente le norme di sicurezza e conservarle per eventuali consultazioni successive. Seguire sempre tutte le avvertenze e le istruzioni di questo manuale e quelle riportate sul retro dell'apparecchio.

### Sicurezza

#### Attenzione!

- L'apparecchio può solo essere collegato ad una tensione di rete di 230 V~, 50 Hz. Non cercare mai di far funzionare l'apparecchio con un'altra tensione.
- Il trasformatore a spina deve essere collegato solo dopo aver concluso correttamente l'installazione.
- Se il trasformatore a spina è guasto o se l'apparecchio presenta altri danni, non deve essere messo in funzione.
- Per staccare il trasformatore a spina dalla presa di corrente afferrare il trasformatore stesso, non il cavo.
- Al fine di evitare il rischio di incendio e di scossa elettrica, tenere l'apparecchio al riparo dalla pioggia e dall'umidità.
- Non mettere in funzione l'apparecchio nelle vicinanze di vasche da bagno, piscine o dove si formano spruzzi d'acqua.
- Non mettere mai contenitori con liquidi, es. vasi di fiori, sull'apparecchio. Questi potrebbero rovesciarsi, e il liquido fuoriuscito può provocare danni considerevoli o produrre il rischio di scossa elettrica.
- Qualora corpi estranei o liquidi penetrassero nell'apparecchio, scollegare immediatamente la spina dalla presa di corrente. Fare controllare l'apparecchio da personale specializzato qualificato, prima di rimetterlo in funzione. In caso contrario, vi è il rischio di subire una scossa elettrica.
- Non aprire l'involucro esterno dell'apparecchio. In caso contrario, vi è il rischio di subire una scossa elettrica. **Scossa elettrica!**
- Non cercare mai di riparare da soli un apparecchio difettoso. Rivolgersi sempre a uno dei nostri centri di assistenza clienti.
- Non aprire l'apparecchio in nessun caso: questo è consentito soltanto a un tecnico esperto.
- Corpi estranei, ad es. aghi, monete, ecc., non devono cadere all'interno dell'apparecchio.
- Non posare fonti di combustione libere, come ad es. candele accese, sull'apparecchio.

- Non lasciare l'apparecchio incustodito alla portata dei bambini.
- Fare eseguire i lavori di manutenzione sempre da personale specializzato qualificato. In caso contrario si corre il rischio di mettere in pericolo se stessi e gli altri.
- Staccare il trasformatore a spina dalla presa di corrente qualora l'apparecchio non venga utilizzato per lungo tempo. Tirare tenendo soltanto la spina.
- Non ascoltare la radio o i dischi a volume troppo alto: ciò può danneggiare l'udito in modo permanente.

## Installazione dell'apparecchio

- Collocare l'apparecchio su un piano stabile, sicuro e orizzontale. Scegliere una collocazione non soggetta a vibrazioni, evitare la polvere e l'esposizione a temperature estreme.
- Non collocare l'apparecchio vicino a fonti di calore come radiatori. Evitare i raggi solari diretti e i luoghi eccessivamente polverosi.
- Tenere presente che i piedini dell'apparecchio potrebbero lasciare impronte colorate su determinate superfici di mobili. Usare una protezione tra i mobili e l'apparecchio.

- Il posto in cui si colloca l'apparecchio non deve essere un ambiente con elevata umidità, ad es. una cucina o una sauna, perché la formazione di acqua di condensa può provocare danni all'apparecchio.
- L'apparecchio è destinato all'uso in un ambiente asciutto e dal clima mite e non deve essere esposto a gocciolamenti o spruzzi d'acqua.
- Far funzionare l'apparecchio soltanto in posizione orizzontale.
- Tenerlo lontano da altri apparecchi che producono forti campi magnetici (monitor di PC, televisori, forni a microonde, ecc.).
- Non posare oggetti pesanti sull'apparecchio.
- Quando si sposta l'apparecchio da un ambiente freddo a uno caldo, è possibile che al suo interno si formi della condensa. In questo caso attendere circa tre ore prima di rimetterlo in funzione.
- Posare il cavo di alimentazione in modo da evitare che qualcuno si inciampi. Non posare oggetti pesanti sul cavo di rete.
- Collegare l'apparecchio solo a una presa di rete con collegamento a terra. La presa deve trovarsi il più possibile vicino all'apparecchio.
- Per effettuare il collegamento inserire completamente il trasformatore a spina nella presa di corrente.

- Utilizzare un allacciamento alla rete adatto e facilmente accessibile e non usare prese multiple.
- Non toccare il trasformatore a spina con le mani bagnate: pericolo di scossa elettrica!
- In caso di anomalie e formazione di fumo e odori staccare immediatamente il trasformatore a spina dalla presa di corrente.
- In caso di temporale staccare il trasformatore a spina dalla presa di corrente.
- Qualora l'apparecchio non venga utilizzato per molto tempo, ad es. nel caso di un lungo viaggio, staccare il trasformatore a spina dalla presa.
- Non lasciare l'apparecchio in un'auto chiusa parcheggiata al sole, in quanto si potrebbe deformare l'involucro esterno.

## Descrizione dell'apparecchio

### Confezione

Accertarsi che siano presenti tutti gli accessori di seguito elencati:

- Apparecchio radio con antenna telescopica,
- il presente manuale d'uso.



### Particolarità

- Accesso a più di 10.000 emittenti radio
- Riproduzione della propria musica digitale tramite la rete domestica (Music Player)
- Aggiornamento automatico dell'elenco delle emittenti
- Nessuna spesa supplementare

La radio internet permette di collegarsi a migliaia di emittenti radio in tutto il mondo. Una volta effettuato il collegamento, l'apparecchio consente, tramite la connessione W-LAN, sia di ascoltare in streaming la radio in diretta, sia di usufruire dei cosiddetti podcast.

- La radio DAB digitale offre un nuovo formato digitale che permette di avere un sound con una qualità pari a quella dei CD.

- La radio riceve sulle frequenze FM 87,5–108 MHz (analogico) e DAB 174–240 MHz (digitale).
- È possibile memorizzare fino a quattro emittenti radio internet o emittenti FM e DAB su posizioni di programma predefinite.
- La radio è dotata di funzioni sveglia integrate Alarm 1 e Alarm 2 e di una funzione sleep.



## Condizioni necessarie al sistema

Per far funzionare l'apparecchio, è necessario un accesso a banda larga W-LAN senza fili con connessione DSL, il che implica costi aggiuntivi.

Se la rete W-LAN a disposizione utilizza una codifica (WEP: Wired Equivalent Privacy o WPA: WiFi Protected Access), è necessario inserire il corrispondente codice identificativo di accesso. Solo in seguito è possibile collegare l'apparecchio a internet.

Se il vostro router W-LAN (il cosiddetto access point o punto di accesso) è impostato su un accesso non codificato, non è necessario alcun codice di accesso.

Qualora la propria rete W-LAN consenta l'accesso tramite indirizzi MAC, è necessario conoscere l'indirizzo MAC dell'emittente radio. Gli indirizzi MAC sono reperibili nel menu:

Main menu → System setup → Internet setup → View settings → MAC Address

L'apparecchio funziona normalmente in un raggio di ca. 30 - 50 metri intorno al punto di accesso W-LAN. Il raggio d'azione dipende molto dalle condizioni locali. I muri, i soffitti di calcestruzzo o i telai in metallo delle porte possono ad esempio ridurre il raggio d'azione.

In questo caso, si può incrementare il raggio d'azione della propria rete W-LAN, installando un potenziatore di portata.

Prima dell'accensione, accertarsi che il router W-LAN sia acceso e che l'accesso DSL sia attivo. Attenersi alle relative istruzioni del produttore.

## Descrizione generale dell'apparecchio

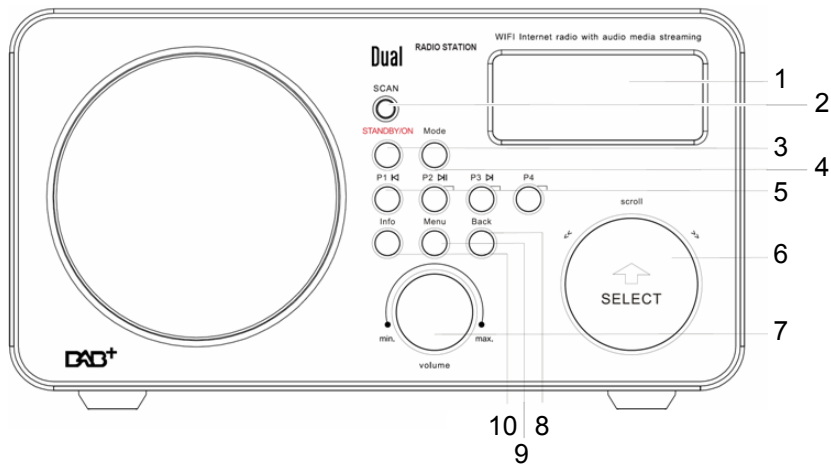

1		Display
2	SCAN	Ricerca emittenti in modalità DAB, FM
3	STANDBY ON	Accensione, spegnimento dell'apparecchio
4	MODE	Interruttore di selezione radio internet, Music Player, DAB, FM, fonte esterna
5	P1 ◀	Radio internet, DAB, FM: selezione emittente radio predefinita, memorizzazione Media Player: tasto SKIP indietro
	P2 ▶	Radio internet, DAB, FM: selezione emittente radio predefinita, memorizzazione Media Player: PLAY / PAUSE
	P3 ▶	Radio internet, DAB, FM: selezione emittente radio predefinita, memorizzazione Media Player: tasto SKIP avanti
	P4	Radio internet, DAB, FM: selezione emittente radio predefinita, memorizzazione
6	SELECT	<b>Radio internet/DAB:</b> Rotazione tasto: selezione opzioni menu Pressione tasto: attivazione opzioni menu <b>FM:</b> Pressione tasto: ricerca emittenti

7	VOLUME	Regolatore volume in senso orario: volume più alto, in senso antiorario: volume più basso
8	BACK	Indietro alla voce di menu precedente Immettendo il codice WEP/WPA è possibile effettuare lo scrolling alla riga successiva
9	MENU	Apertura menu
10	INFO	Premere per richiamare altre informazioni (nome dell'emittente, frequenza, nome file, ora, data...)

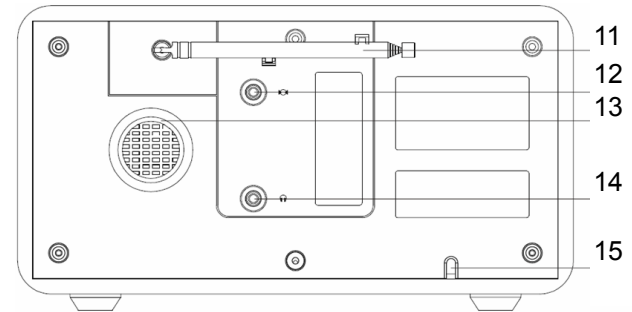

11		Antenna telescopica
12	AUX IN	Presse fonte esterna, 3,5 mm
13		Apertura di aerazione
14		Presse per cuffie, spinotto da 3,5 mm
15		Presse di rete AC 230 V, 50 Hz

## Preparazione dell'apparecchio prima della messa in funzione

### Collegamento del cavo di rete

L'apparecchio può essere collegato alla normale rete elettrica (230 V ~ / 50 Hz).

- ➔ Inserire la spina nella presa di rete.
- ➔ Accertarsi che la tensione di esercizio del trasformatore a spina coincida con la tensione della rete locale prima di inserire il trasformatore nella presa di corrente a muro.
- Il display si accende e viene visualizzato STARTING....
- Dopo il processo di avvio appare brevemente "Welcome to Internet Radio". Successivamente il menu visualizza:



> Internet Radio  
Music Player

- Per la prima installazione con rete W-LAN vedere pag. 14.
- Per la navigazione nei menu vedere pag. 18.

#### Nota:

Quando l'apparecchio non è in funzione estrarre la spina dalla presa. Tirare tenendo la spina e non il cavo. Estrarre la spina prima di un temporale. Qualora l'apparecchio non venga utilizzato per molto tempo, ad es. nel caso di un lungo viaggio, estrarre la spina.

Al fine di eliminare il calore che si sviluppa durante il funzionamento è necessario garantire una sufficiente aerazione. Pertanto, non coprire l'apparecchio e non collocarlo in un armadio chiuso. Lasciare uno spazio libero di almeno 10 cm intorno all'apparecchio.

### Come migliorare la ricezione dell'antenna

La quantità e la qualità delle emittenti che è possibile ricevere dipende dalle condizioni di ricezione del luogo in cui si trova l'apparecchio. Con l'antenna telescopica DAB/FM 1 è possibile ottenere una ricezione eccellente. Questa antenna deve essere orientata per tutta la sua lunghezza nella direzione di ricezione più favorevole.

#### Nota:

Per la ricezione di emittenti digitali (funzionamento DAB) è necessario allungare completamente l'antenna telescopica 11.

## Collegamento delle cuffie



### Danni all'udito!

Non ascoltare la radio a volume troppo elevato con le cuffie. Ciò può danneggiare l'udito in modo permanente. Prima di utilizzare le cuffie, regolare il volume al minimo.

Quando si collegano le cuffie (non in dotazione) il volume degli altoparlanti viene azzerato.

- Utilizzare solo cuffie con uno spinotto da 3,5 mm.
- Inserire la spina delle cuffie nella presa per cuffie 14 dell'apparecchio.

Ora la riproduzione audio avviene esclusivamente tramite le cuffie.

- Se si desidera ascoltare nuovamente attraverso gli altoparlanti, estrarre la spina della cuffia dalla relativa presa sull'apparecchio.

## Collegamento di una fonte sonora esterna

È possibile collegare agli altoparlanti dell'apparecchio anche altri dispositivi esterni (ad es. TV, videoregistratore, lettore MP3).

- Collegare un cavo audio (spinotto 3,5 mm) dell'uscita audio del dispositivo esterno alla presa laterale dell'apparecchio AUX IN 12.
- Selezionare la modalità di funzionamento con il tasto MODE 4.

Auxiliary Input

## Come inizializzare la W-LAN

Dopo aver effettuato il collegamento in rete per la prima volta, è necessario inizializzare la W-LAN per poter ascoltare le emittenti radio su internet.

Dal menu principale, vedere pag. 18.

- ➔ >La radio internet è contrassegnata da una freccia, premere SELECT.
- ➔ Ruotando SELECT 6 selezionare la regione W-LAN e confermare premendo SELECT 6. Con il tasto BACK 8 è sempre possibile ritornare alla fase operativa precedente.

### Nota:

L'apparecchio cerca ora le reti presenti, sul display appare SCANNING.

Alla prima messa in funzione è necessario attendere un paio di minuti.

Se non vengono trovate reti wireless, sull'apparecchio appare il messaggio RESCAN.

Verificare che il proprio router e la W-LAN siano accesi. Per una rete sicura o per impostare la codifica WEP (“Wired Equivalent Privacy”) / WPA / WPA2 (“Wi-Fi Protected Access”) consultare anche le istruzioni d'uso del proprio router. Al momento attuale, WPA2 è la codifica disponibile più sicura. In apparecchi più datati, il WPA può non essere disponibile; in tal caso, scegliere WEP come codifica.

- ➔ Assicurarsi che il server DHCP del proprio router sia attivato. In caso contrario è necessario configurare manualmente la radio internet, vedere pag. 35 (consigliabile soltanto a utenti con conoscenze tecniche in questo settore).
- ➔ Se non ha luogo l'invio dell'SSID, è necessario configurare manualmente la radio internet, vedere pag. 35.
- La W-LAN deve inviare l'SSID (vedere sotto).
- In alcuni casi l'apparecchio trova diverse W-LAN.
- ➔ Scorrere con SELECT 6 attraverso le varie W-LAN e selezionare la W-LAN desiderata premendo SELECT 6.
- Se si tratta di una W-LAN libera, il collegamento avviene automaticamente. Sul display viene visualizzato il seguente messaggio:

> My Favourites  
Stations

Nel sottomenu è possibile effettuare un <Rescan> o inizializzare manualmente la rete tramite <Manual settings>. Ciò è tuttavia consigliabile solo ad utenti con conoscenze tecniche in questo settore.

**Nota relativa al nome di rete (SSID):**

Con il nome di rete si intende l'identificativo di una rete radio, basata su IEEE 802.11. Ciascuna Wireless LAN possiede un cosiddetto SSID (Service Set Identifier) configurabile, per poter identificare la rete radio in modo chiaro. Esso costituisce quindi il nome della rete. L'invio dell'SSID può essere disattivato nel router. Quindi, in determinate circostanze, la radio internet non sarà in grado di trovare la vostra rete. Verificare l'impostazione nel setup del proprio router.

**Reti protette**

- Qualora sia richiesto un codice WEP/WPA o una password, viene visualizzata per prima la schermata sinistra e successivamente la schermata destra per l'inserimento della password, il carattere evidenziato (blu nella figura) comincia a lampeggiare.

> WifiDev  
[Rescan]

Key: [Set]  
0123456789 < ↓ C

- ➔ Ruotando SELECT 6 selezionare lettere oppure cifre, il carattere selezionato lampeggia. Prestare attenzione al maiuscolo e al minuscolo.
- ➔ Con BACK 8 scorrere tra i caratteri alfanumerici (A, B, C ...; 1, 2, 3, ...).
- ➔ Confermare il carattere selezionato premendo SELECT 6.
- ➔ Per cancellare un inserimento non corretto, selezionare il carattere < e premere SELECT 6.

- ➔ Selezionare **C** e confermare premendo SELECT 6 per ritornare al menu.
- ➔ Terminare l'inserimento della password selezionando ← e confermando con SELECT 6. All'inizio del collegamento, vengono visualizzati i messaggi "PROCESSING" e "Connecting".
- L'apparecchio dovrebbe ora attuare il collegamento con la W-LAN. Una volta effettuato il collegamento, il display passa alla modalità radio internet:

> My Favourites  
Stations

**Nota:**

Il codice WEP/WPA inserito viene memorizzato e successivamente non è più necessario reinserirlo.

Disinserire nuovamente l'SSID-Broadcast del proprio router.

Qualora venga visualizzato un messaggio di errore, controllare il proprio router. Spostare l'apparecchio radio per una migliore ricezione del segnale. Reinserire nuovamente la password (maiuscolo/minuscolo).

## Utilizzo dell'apparecchio

### Accensione e spegnimento dell'apparecchio

- ➔ Accendere l'apparecchio con il tasto STANDBY/ON 3.
- ➔ Il display si accende. È attivo il modo operativo selezionato per ultimo.
- ➔ Per la navigazione nel menu vedere pag. 18.
- ➔ Per ascoltare la radio internet e i podcast vedere pag. 19.
- ➔ Per l'utilizzo come Music Player vedere pag. 21.
- ➔ Per l'utilizzo con Media Player vedere pag. 24.
- ➔ Per ascoltare emittenti DAB vedere pag. 27.
- ➔ Per ascoltare normali emittenti FM vedere pag. 30.
- ➔ Per regolare l'ora e la funzione sveglia vedere pag. 31.
- ➔ Per spegnere l'apparecchio, premere nuovamente il tasto STANDBY/ON 3. L'ora e la data vengono visualizzate sul display.

### Regolazione del volume

- ➔ Ruotare il regolatore VOLUME 7 per impostare il volume desiderato.
  - In senso orario: volume più alto
  - In senso antiorario: volume più basso

### Impostazione della fonte

- ➔ Premere ripetutamente il tasto MODE 4 per passare a
  - radio internet
  - Music Player
  - DAB
  - FM oppure
  - fonte esterna AUX IN.

### Selezione della modalità DAB ed FM

- ➔ Premere ripetutamente il tasto MODE 4 per selezionare la modalità <DAB> oppure la modalità radio <FM>.



**Nota:**

Dopo la prima accensione e successivamente alla scelta della modalità DAB, l'apparecchio esegue automaticamente una ricerca delle emittenti FULLSCAN. Durante la ricerca il display visualizza il progredire della ricerca e il numero delle emittenti digitali trovate.

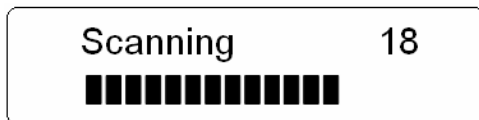

Al termine della ricerca delle emittenti, viene riprodotta la prima emittente in ordine alfabetico.

## Riproduzione di una fonte sonora esterna

È possibile collegare agli altoparlanti dell'apparecchio anche altri dispositivi esterni (ad es. TV, videoregistratore, lettore MP3).

- ➔ Collegare un cavo audio (spinotto 3,5 mm) dell'uscita audio del dispositivo esterno alla presa laterale dell'apparecchio AUX IN 12.
- ➔ Collegare un cavo audio (spinotto 3,5 mm) dell'uscita audio del dispositivo esterno alla presa laterale dell'apparecchio AUX IN 12.
- ➔ Selezionare la modalità di funzionamento con il tasto MODE 4.

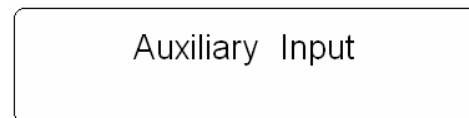

- ➔ Avviare la riproduzione della fonte sonora dell'apparecchio esterno.
- ➔ Regolare con VOLUME 7 il volume dell'apparecchio radio, così come quello dell'apparecchio esterno.

## Descrizione generale del menu

- ➔ Premere il tasto MENU 9 e selezionare ruotando SELECT 6 la voce di menu <Main menu>.
- ➔ Confermare premendo SELECT 6. Viene visualizzato il menu principale.

<Menu principale>	Significato	Vedere
>Internet Radio	Riproduzione di emittenti radio internet	Pag. 19
Music Player	Riproduzione di brani musicali di un PC collegato tramite W-LAN (riproduzione via rete)	Pag. 21
DAB	Radio DAB	Pag. 27
FM	Radio FM	Pag. 30
Auxiliary Input	Riproduzione di una fonte esterna	Pag. 33
Sleep	Funzione di spegnimento automatico	Pag. 17
Alarms	Funzione sveglia	Pag. 31
System Setup	Impostazioni del sistema	Pag. 34
Info	Versione software, ID radio	

- ➔ In modalità <Auxiliary Input> è necessario innanzitutto selezionare un'altra fonte con MODE 4.
- ➔ Chiudere il menu premendo il tasto MENU 9.

## Navigazione nel menu

- ➔ Premere il tasto MENU 9.

Viene aperto il relativo sottomenu della **modalità attuale di riproduzione**.

- ➔ Scorrere tra i vari sottomenu ruotando il tasto SELECT 6.
- ➔ Selezionare una voce di sottomenu premendo il tasto SELECT 6.
- ➔ Scorrere tra le impostazioni della voce di sottomenu ruotando SELECT 6.
- ➔ Selezionare un'impostazione premendo SELECT 6.
- ➔ Per tornare al menu principale selezionare <Main Menu> ruotando SELECT 6 e successivamente premere SELECT 6.
- ➔ Chiudere il menu premendo il tasto MENU 9.

### Nota:

Qualora venga inavvertitamente premuto un tasto sbagliato, è possibile ritornare indietro premendo il tasto BACK 8.

Qualora non venga premuto nessun tasto per più di ca. 8 secondi, l'apparecchio ritorna allo stato iniziale.

## Funzionamento della radio internet

### Descrizione generale del menu radio internet

- In modalità radio internet premere il tasto SELECT 6. Vengono visualizzati i seguenti menu:

Sottomenu	Impostazione
<b>My Favourites</b>	Elenco delle emittenti preferite che sono state configurate con wifiradio-frontier.com *)
<b>Stations</b>	Per effettuare una selezione tra tutte le emittenti radio internet elencate in base a " <b>Location, Genre, Search stations, Popular, New stations</b> ".
<b>Podcasts</b>	I podcast (file audio memorizzati in internet) possono essere selezionati e ricevuti come le emittenti internet (Stations).
<b>My added Stations</b>	Emittenti internet che non sono registrate su wifiradio-frontier.com. *) È possibile registrare manualmente su wifiradio-frontier.com emittenti che non sono ancora presenti nell'elenco a tale indirizzo.
<b>Help</b>	<b>Get access code</b> (ID apparecchi), *) <b>FAQ</b>

\*) È necessario registrarsi su <http://www.wifiradio-frontier.com> e creare un account. A tal fine è necessario inserire una volta il codice di accesso (ID apparecchi).

### Selezione di un'emittente

- Premere MODE 8, se necessario ripetutamente, per passare alla modalità radio internet.
- Ruotando SELECT 6 selezionare <Stations> e <Location> e confermare premendo SELECT 6.
  - Il criterio Location indica ad es. i continenti e in seguito un elenco alfabetico di tutti i paesi in cui sono operanti emittenti radio internet.
- Ruotando SELECT 6 è possibile scorrere attraverso l'elenco dei paesi e confermare il paese desiderato premendo SELECT 6.
  - Viene visualizzato l'elenco delle emittenti.
- Selezionare <All Stations>, <Highlighted Stations> o altri criteri come ad es. <Jazz>.
- Selezionare tra i criteri l'emittente desiderata e confermare premendo SELECT 6. Viene visualizzato il messaggio "Loading..." e l'emittente viene trasmessa.

### Inserimento di simboli

- Vedere pag. 15.

## Selezione di una voce dall'elenco preferiti

- Aprire un account sul sito <http://www.wifiradio-frontier.com>.
- A tal fine è necessario inserire una volta il codice di accesso dell'apparecchio radio.
- In modalità radio internet ruotare il tasto SELECT 6 e selezionare <Help>. Il messaggio <Get access code> viene evidenziato.
- Confermare premendo SELECT 6. Viene visualizzato il codice di accesso.
- Inserirlo nella maschera di immissione di wifiradio-frontier insieme all'indirizzo e-mail e alla password.
- Impostare nei preferiti di wifiradio-frontier i preferiti desiderati.
- Ruotando SELECT 6 selezionare sull'apparecchio <My Favourites> e confermare premendo SELECT 6.
- Gli elenchi preferiti impostati vengono caricati.
- Ruotando SELECT 6 selezionare tra gli elenchi quello desiderato e confermare premendo SELECT 6. Vengono visualizzate le emittenti memorizzate.
- Ruotando SELECT 6 selezionare tra le emittenti quella desiderata e confermare premendo SELECT 6. L'emittente viene caricata e successivamente trasmessa.

## Altri comandi

Tasto	Funzione
<b>BACK</b>	Ritorno all'ultima funzione
<b>SELECT</b>	Nella directory <Stations, ruotarlo per selezionare l'emittente precedente/successiva Premerlo per attivare la selezione
<b>P1...P4</b>	Memorizzazione, richiamo emittenti (PRESET)
<b>INFO</b>	Radio internet: regolazione, formato ad es. 128 kbps/MP3, Reliability, Description, Genre, Location, Name, ora, data Podcast: regolazione, Location, Episode, URL, ...
<b>MENU</b>	Last listened: ultima emittente ascoltata Station list: My Favourites, Stations, Podcasts, Added Stations, Help (vedere pag. 19) Main menu

### Nota:

Esistono emittenti internet che applicano un altro standard di trasmissione. Tali emittenti non possono essere ricevute da questa radio. È noto che alcune emittenti internet possono essere ricevute soltanto con PC e browser web accettando la pubblicità o i videoclip. Tali emittenti non possono essere ricevute da questa radio internet.

## Installazione del Music Player

La funzione Music Player (riproduzione via rete) dell'apparecchio permette la riproduzione (streaming) di file audio MP3, M2A, ASF, RM e WMA memorizzati sul PC o Mac. Il computer deve quindi appartenere ad almeno un gruppo di lavoro e la cartella nella quale si trovano i file musicali deve essere abilitata.

L'apparecchio non esegue file audio protetti da copia.

Per altre versioni di Windows tenere eventualmente presenti le relative indicazioni della documentazione del sistema operativo.

## Impostazioni Windows XP

Le impostazioni dei gruppi di lavoro per la rete sono presenti nel pannello di controllo:

- ➔ Selezionare dal menu di avvio  
Pannello di controllo -> Sistema.
- ➔ Fare clic sul campo "Nome computer".

Si apre la finestra con i dati di appartenenza ai domini o ai gruppi di lavoro e del nome computer in rete.

Se il proprio PC non dovesse ancora far parte di un dominio o di un gruppo di lavoro, è necessario aderire ad almeno un gruppo di lavoro, di modo che il proprio com-

puter possa essere raggiunto in rete. È necessario inoltre possedere i diritti di amministratore.

- ➔ Fare clic su "Cambia" e digitare il nome computer ed un nome per il gruppo di lavoro.

### Nota:

Le reti private e di piccole ditte non possiedono normalmente controlli di dominio, ma appartengono ad un semplice gruppo di lavoro. Windows usa per lo più il nome gruppo di lavoro WORKGROUP.

- Eventualmente riavviare il PC.
- Controllare con Windows Explorer che il proprio PC sia entrato in rete e che sia visibile e individuare dove vengono salvati i propri dati audio. Se il drive con i file audio non è stato abilitato a livello generale, selezionare la relativa cartella con il tasto destro del mouse.
- ➔ Selezionare PROPRIETÀ, fare clic su CONDIVISIONE.
- ➔ Attivare il segno di spunta in "Condividi la cartella in rete", digitare un nome di condivisione per la cartella e attivare il segno di spunta in "Consenti agli utenti di rete di modificare i file".

Consiglio: memorizzare la musica nel formato file MP3 in una cartella abilitata a tutti gli utenti e verificare con un altro computer se si ha accesso regolare ai file musicali tramite la rete, prima di modificare eventualmente la configurazione sulla radio internet.

## Impostazioni Apple Mac

### Configurazione di rete

Configurazione dell'abilitazione, versione OS X 10.5:

- ➔ In Preferenze di Sistema/Internet e network fare clic su "Condivisione".
- ➔ Attivare il servizio "Condivisione documenti".
- ➔ Fare clic sulla casella corrispondente.
- ➔ Indicare un nome con il quale il computer sarà visualizzato in rete.
- ➔ Fare clic sul simbolo più sotto "Cartelle condivise" per selezionare e abilitare una determinata directory per l'accesso alla rete.
- ➔ Evidenziare la directory, nella parte destra della finestra sono visualizzati i diritti di accesso.

### Nota:

Normalmente ha accesso solo l'utente che ha abilitato la cartella, tutti gli altri non hanno accesso.

- ➔ È possibile creare un nuovo utente con propri diritti di accesso.
- ➔ Inserire una "Nuova persona" ed assegnare "Nome utente" e "Password".
- ➔ Attivare la funzione AirPort (abilitazione wireless).
- ➔ Attendere alcuni minuti.
- ➔ Nel menu <PC settings> dell'apparecchio comporre i dati utente del proprio MAC-Account (nome e password). Successivamente la radio internet potrà effettuare il login alla rete Mac.

A questo punto si dovrebbe essere in grado di accedere ai file audio del proprio Mac.

Se si utilizza un'altra versione del sistema operativo Mac, attenersi alle relative indicazioni della documentazione del sistema operativo.

## Accesso ai file "comuni"

- Se si è connessi alla rete W-LAN:
- ➔ Premere MENU 9 e, ruotando SELECT 6, selezionare <Main Menu>, <Music Player> e confermare premendo SELECT 6.
- ➔ Ruotando SELECT 6 selezionare la voce di menu <Shared folders> e confermare premendo SELECT 6.
- ➔ Una volta terminato il processo di ricerca, selezionare ruotando SELECT 6 il proprio gruppo di lavoro/dominio e il computer sul quale si trovano le directory abilitate. Confermare ogni volta premendo SELECT 6.

### Nota:

Se ad es. si sceglie un computer che non contiene directory abilitate, viene visualizzato il messaggio di errore "Network error". Selezionare "Select to retry" per eseguire nuovamente la ricerca oppure scegliere un altro computer premendo il tasto BACK.

- ➔ Ruotando SELECT 6 selezionare la giusta cartella e in seguito premere il tasto SELECT 6.

Una volta concluso il processo di ricerca, vengono visualizzati i dati della directory. È possibile sfogliare gli album trovati, che vengono ordinati "By Album", "By Artist" o "Playlist" a seconda dell'impostazione.

## Navigazione nelle directory

Tasto	Funzione
<b>BACK</b>	Passaggio alla directory di livello superiore
<b>SELECT</b>	Rotazione tasto: indietro, avanti nella directory Pressione tasto: apertura della directory, selezione brano per la riproduzione (PLAY)
<b>▶  </b>	PLAY, PAUSE
<b>I◀, ▶I</b>	Brano precedente, brano successivo
<b>INFO</b>	Regolazione, nome file, percorso, ora, data

### Nota:

Nel caso in cui siano state abilitate cartelle protette anche da una password, è necessario archiviare i dati di accesso nell'apparecchio.

- ➔ A tal fine, selezionare <System Setup>, <Internet setup>, <PC settings> e inserire lo "User name" e la "Password". Vedere pag. 34.
- ➔ Per l'inserimento di simboli vedere pag. 15.

## Creazione dell'accesso alla biblioteca media

### Music Player

La radio internet può eseguire i brani musicali del proprio PC/MAC che sono gestiti con Windows Media Player a partire dalla versione 11.

#### Nota:

Prestare attenzione al fatto che con il WMP 11 è possibile eseguire soltanto file WMA senza protezione da copia-tura.

### Utilizzo del Media Player come server UPnP

Il Windows Media Player 11 (WMP11) può essere utilizzato come media server UPnP (Universal Plug and Play). Dopo l'installazione, il Media Player 11 crea una biblioteca di tutti i dati multimediali che si trovano sul proprio PC/MAC. Per poter usare la biblioteca con la radio internet, è necessario inizializzare l'accesso. qualora non si conoscano gli apparecchi compatibili con UPnP, è possibile ottenere ulteriori informazioni all'indirizzo internet [www.upnp.org](http://www.upnp.org).

- ➔ Ruotando SELECT 6 selezionare nel menu <Main menu>, <Music Player>. Confermare ogni volta premendo SELECT 6.
- ➔ Selezionare <Shared media>. Confermare premendo SELECT 6.
- ➔ L'apparecchio inizia la ricerca di server UPnP disponibili.

#### Nota:

Il processo di ricerca può richiedere un certo tempo durante il quale sul display viene visualizzato '[Empty]'.

- ➔ Al termine del processo di ricerca è possibile selezionare il proprio server/PC UPnP e acquisire la selezione premendo SELECT 6.

#### Nota:

Sul display in un primo momento viene visualizzato 'Unauthorised'.

Sul proprio PC viene indicato che è in corso l'accesso al server UPnP ("apparecchio sconosciuto").

Autorizzare l'accesso a Media Player 11:





Si apre la seguente finestra:

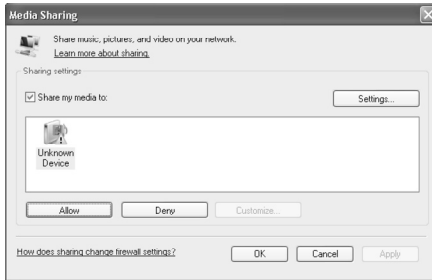

→ Evidenziare "apparecchio sconosciuto" (Unknown Device) e confermare l'accesso con "Autorizza" (Allow).

Dopo aver configurato il server UPnP in Media Player, è possibile accedere ai media con la radio internet:

- Ruotando SELECT 6 selezionare la categoria, ad es. "Music", "Elenco di riproduzione", ecc. e confermare premendo SELECT 6.
- Ruotando SELECT 6 selezionare eventualmente una sottocategoria e confermare premendo SELECT 6, ad es. "Cartella", "Tutti", "Genere", "Album".
- Ruotando SELECT 6 selezionare il brano e confermare premendo SELECT 6.
- La riproduzione viene avviata.
- Per altri comandi vedere pag. 23.

#### Nota:

- È possibile anche effettuare la ricerca in base ai titoli, agli autori o agli album.
- Ruotando SELECT 6 selezionare <Search> e confermare con SELECT.
  - Inserire il nome (vedere pag. 15), selezionare ← e confermare premendo SELECT 6.

## Utilizzo della radio DAB

### Che cos'è il DAB

DAB è un nuovo formato digitale che permette di ascoltare un suono con la stessa qualità dei CD. Anche in auto o in treno, quindi, la ricezione sarà buona e senza fruscii. DAB Broadcast utilizza uno stream di dati ad alta velocità nel canale radio. Diversamente dalle tradizionali emittenti analogiche, con il DAB molte emittenti trasmettono sulla stessa frequenza. Ciò viene definito ensemble o multiplexer. Un ensemble è costituito dall'emittente radio e da numerosi componenti service o dati che vengono trasmessi individualmente dalle emittenti. Per informazioni consultare [www.digitalradio.de](http://www.digitalradio.de) o [www.digitalradio.ch](http://www.digitalradio.ch).

#### Compressione dei dati

La radio digitale sfrutta le caratteristiche del sistema uditivo umano. L'orecchio umano non percepisce suoni al di sotto di una certa soglia di volume. I dati che si trovano al di sotto di questa soglia, detta "udibilità della soglia al silenzio", possono quindi essere filtrati. Ciò è possibile perché in un flusso di dati digitale di ogni unità di informazioni è memorizzato anche il suo volume, relativo ad altre unità. In un segnale audio, inoltre, i dati con un volume inferiore a un determinato limite vengono coperti da quelli con volume maggiore. Tutte le informazioni audio in un brano di musica che cadono sotto la cosiddetta soglia di mascheramento uditivo, possono essere filtrate dal segnale da trasmettere. Ciò porta a una riduzione del flusso di dati da trasmettere, senza che vi sia una percepibile differenza

nel suono per l'ascoltatore (il termine tecnico per questo processo è MUSICAM).

#### Audiostream

Gli audiostream della radio digitale sono flussi di dati costanti, che contengono frame MPEG 1 Audio Layer 2 con cui rappresentano le informazioni acustiche. Ciò permette di trasmettere i programmi radiofonici tradizionali e di ascoltarli. Nella radio digitale si utilizza il formato MUSICAM, che prevede due PAD conformi a MPEG per i dati supplementari. Questi sono anche chiamati servizi dati PAD. La radio digitale offre non solo un'eccellente qualità del suono, ma anche informazioni supplementari. Esse possono riferirsi al programma in corso (ad es. titolo, interprete) oppure essere indipendenti (ad es. notiziari, meteo, traffico, consigli).

### Ricezione radio DAB

#### Service, selezione e ricerca

L'apparecchio inizia automaticamente la ricerca delle emittenti non appena viene acceso. Se la ricezione di emittenti non è possibile, viene visualizzato "Service not available" sul display. Questo significa che non è possibile alcuna ricezione o che la ricezione è molto debole. In questo caso occorre modificare la posizione dell'apparecchio.

## Opzioni di menu DAB

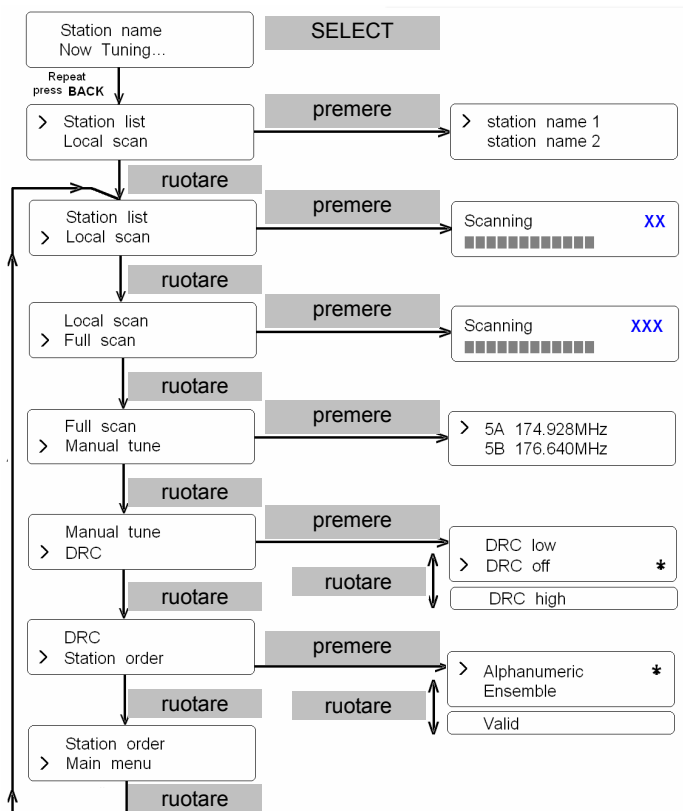

## Esecuzione di una ricerca con il DAB

### Selezione emittenti

È possibile eseguire la ricerca automatica come "Local scan" o come "Full scan". Si consiglia di eseguire sempre la ricerca "Full scan", perché analizza tutti i canali DAB Band III e quindi è in grado di trovare tutte le emittenti.

- ➔ In alternativa, premere il tasto MENU 9 e, ruotando SELECT 6, selezionare > **Full Scan**. (oppure > **Local scan**). Confermare premendo SELECT 6.
- ➔ La ricerca inizia, sul display viene visualizzata la barra di avanzamento.
- ➔ È possibile verificare sull'apparecchio l'emittente trovata. A tal fine ruotare SELECT 6.
- ➔ Per selezionare un'emittente premere SELECT 6.

## Memorizzazione delle emittenti DAB

La memoria programmi può memorizzare fino a 4 emittenti nell'area DAB.

### Nota:

Le emittenti memorizzate permangono anche in caso di assenza di corrente.

- Impostare l'emittente desiderata.
- Premere il tasto P1, P2, P3 o P4 e tenerlo premuto per circa 2 secondi; sul display viene visualizzato "Preset stored".
- Memorizzazione di altre emittenti: ripetere il procedimento.

## Selezione delle emittenti programmate

- Premere il tasto P 1 ... P4.

Qualora non sia stata memorizzata nessuna emittente nella posizione di programma selezionata, viene visualizzato "PRESET # empty".

## Cancellazione posizione di programma memorizzata

- Memorizzare una nuova emittente sulla posizione di programma corrispondente al tasto di preimpostaggio.

## Selezione manuale delle emittenti/tuning con DAB

- Premere il tasto MENU 9 e, ruotando SELECT 6, scegliere > **Manual Tune**.
- Confermare premendo SELECT 6.
- Girare SELECT 6 per scorrere le etichette tra 5A e 13 F e le relative frequenze.
- Quando si trova un ensemble su uno dei canali DAB, sul display compare il nome.
- Premere il tasto SELECT 6, per aprire l'ensemble; viene visualizzata la prima emittente dell'ensemble.
- Girare SELECT 6 per scorrere le singole emittenti dell'ensemble. Premere SELECT 6, per selezionare l'emittente desiderata.

La ricerca manuale delle emittenti è conclusa.

## Come visualizzare l'intensità di segnale

Premere il tasto INFO 10. Viene visualizzata l'intensità di segnale 2:

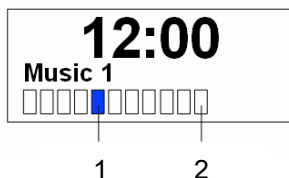

- La marcatura 1 mostra il livello necessario.
- Le emittenti, la cui intensità di segnale si trova al di sotto del livello richiesto, non inviano un segnale sufficiente.
- Se si preme più volte il tasto INFO 10, si scorrono diverse informazioni, come ad es. genere, paese, frequenza, livello del segnale, bitrate dati.

## Come impostare la sequenza delle emittenti

È possibile modificare la sequenza delle emittenti.

- ➔ Premere il tasto MENU 9 e, ruotando SELECT 6, scegliere > **Station Order**.
- ➔ Confermare premendo SELECT 6.

- ➔ Ruotando SELECT 6, scegliere le opzioni:
  - Alphanumeric – sequenza alfanumerica
  - Ensemble – sequenza in base agli ensemble
  - Valid – sono visualizzate soltanto le emittenti attive.
- ➔ Confermare premendo SELECT 6.

## Come impostare la compressione dati DRC

Il grado di compressione compensa le oscillazioni dinamiche e quindi le variazioni di volume in arrivo.

- ➔ Premere il tasto MENU 9 e, ruotando SELECT 6, scegliere > **DRC**.
- ➔ Confermare premendo SELECT 5.
- ➔ Ruotando SELECT 6, scegliere il grado di compressione:
  - DRC high – compressione elevata
  - DRC low – compressione bassa
  - DRC off – compressione disattivata.
- ➔ Confermare premendo SELECT 6.

## Richiamo delle indicazioni sul display

Premendo il tasto INFO 10 è possibile visualizzare diverse informazioni.

## Utilizzo della radio FM

- Con il tasto MODE 4 passare a <FM Mode>. All'occorrenza premere ripetutamente il tasto.
- Orientare l'antenna telescopica ed estrarla per l'intera lunghezza.
- Ruotando SELECT 6 ricercare manualmente le emittenti. Ogni breve rotazione aumenta la frequenza FM di 0,05 MHz.
- In alternativa, per avviare la ricerca emittenti è anche possibile premere il tasto SELECT 6.

### Nota:

Nel menu è possibile regolare la sensibilità della ricerca automatica delle emittenti.

La relativa frequenza delle emittenti è visualizzata sul display.

### Nota relativa alle indicazioni sul display:

Le funzioni RDS [RadioText] e [PTY] non sono attivate.

## Memorizzazione delle emittenti (PRESET)

- Impostare l'emittente con SELECT 6.
- Premere il tasto PRESET (P1 – P4) e mantenerlo premuto per ca. 2 secondi. L'emittente viene memorizzata nella posizione di programma.
- Viene memorizzata l'indicazione "Preset P1...P4 Saved".

## Selezione di emittenti predefinite

- Premere brevemente il tasto PRESET (P1 – P4), l'emittente viene impostata.

## Descrizione generale menu FM

Sottomenu	Impostazione
Scan setting	Strong stations only: vengono trovate soltanto emittenti con segnale forte  All stations: vengono trovate anche le emittenti con segnale più debole
Main menu	Ritorno al menu principale

## Utilizzo della sveglia

### Nota:

Prima di utilizzare la funzione sveglia è necessario impostare l'ora. Dopo la messa in funzione e il primo utilizzo della radio internet, verificare l'ora e all'occorrenza reimpostarla. In caso di interruzione della corrente, è necessario reimpostare l'ora. Sono disponibili due orari di sveglia Alarm 1 e Alarm 2 indipendenti.

### Regolazione dell'ora

- ➔ Premere MENU 9 e, ruotando SELECT 6, selezionare <Main Menu>, <System setup> e confermare premendo SELECT 6.
- ➔ Ruotando SELECT 6 selezionare <Time setup> e <Set clock>. Confermare premendo SELECT 6.

Set time  
00 : 00

- ➔ Con SELECT 6 impostare l'ora con precisione e confermare premendo SELECT 6.
- ➔ Con SELECT 6 impostare i minuti con precisione e confermare premendo SELECT 6.
- ➔ L'ora è stata correttamente impostata.

## Regolazione della data

- ➔ Ruotando SELECT 6 selezionare <System setup>, <Time setup> e <Set date>. Confermare ogni volta premendo SELECT 6. Impostare la data come descritto precedentemente.

Set date  
29 -03 - 2008

## Descrizione generale menu Time Setup

Sottomenu	Impostazione
<b>Set clock</b>	Impostazione ora
<b>Set date</b>	Impostazione data
<b>Auto update</b>	Update from NET: l'ora GMT (Greenwich Mean Time) viene automaticamente aggiornata tramite internet  No update: nessuna impostazione automatica dell'ora
<b>Set Time Zone</b>	Ora legale: GMT +2 ore Ora solare: GMT +1 ora  Per altri fusi orari consultare ad es. <a href="http://www.greenwichmeantime.com">www.greenwichmeantime.com</a>
<b>Set 12/24 hour</b>	Set 12 hour: visualizzazione nel formato 12 ore Set 24 hour: visualizzazione nel formato 24 ore

## Impostazione della sveglia

### Descrizione generale menu Alarms

Sottomenu	Impostazione
<b>Time</b>	Ora di sveglia
<b>Days</b>	Una volta, quotidiana, giorno della settimana, weekend
<b>Off</b>	On/Off: accensione/spegnimento sveglia
<b>Mode</b>	Buzzer, radio internet, DAB, FM
<b>Last listened</b>	Last Listened o Preset 1...4
<b>Save</b>	Memorizzazione delle impostazioni

### Impostazione della sveglia

- ➔ Premere MENU 9 e, ruotando SELECT 6, selezionare <Main Menu>, <Alarms> e confermare premendo SELECT 6.

```
> Alarm1 : Off
Alarm2 : Off
```

- ➔ Premere nuovamente SELECT 6 per selezionare Alarm 1.
- ➔ La marcatura si trova su <Time: 00:00>, premere SELECT 6.
- ➔ Immettere l'ora di accensione (vedere "Regolazione dell'ora").
- ➔ Ruotando SELECT 6 passare a <Days> e impostare il giorno.

- ➔ Ruotando SELECT 6 passare a <Mode> e sempre ruotando SELECT 6 impostare la fonte <Internet Radio>, <DAB>, <FM>, <Buzzer>. Confermare con SELECT 6.

- ➔ Passare a <Last listened> e selezionare l'ultima emittente ascoltata oppure un'emittente predefinita. Confermare con SELECT 6.

- ➔ Passare a <SAVE> e confermare premendo SELECT 6.

Sul display viene brevemente visualizzato "Alarm Saved", dopodiché viene trasmessa l'attuale emittente.

#### Nota:

Un simbolo di sveglia  sul display (in standby) indica che la sveglia è impostata.

Non appena arriva l'ora di sveglia impostata, l'apparecchio si accende con la fonte e il volume selezionati.

#### Attenzione:

- ➔ Prima di spegnere l'apparecchio, scegliere con VOLUME il volume desiderato per la sveglia e quindi spegnere l'apparecchio.

#### Nota:

In caso di interruzione di corrente o qualora la spina sia stata inavvertitamente staccata, la sveglia non funziona.

- ➔ Verificare l'ora.



## Spegnimento definitivo della sveglia dopo l'allarme

- Premere il tasto STANDBY 3 per spegnere la sveglia.

### Nota:

La funzione sveglia riaccende l'apparecchio il giorno successivo all'ora di sveglia impostata. Sul display continua a essere visualizzato il simbolo di sveglia .

## Spegnimento della sveglia

- Nel sottomenu passare da <ON> a <OFF>.
- In <Save> confermare con SELECT 6.
- Il simbolo di sveglia  in standby scompare.

## Utilizzo della funzione SLEEP

È possibile impostare il periodo di tempo (0-90 minuti) a intervalli di 15 minuti, trascorso il quale l'apparecchio in qualsiasi modalità operativa passa in standby.

- Premere MENU 9 e selezionare <Main Menu>, <Sleep> e confermare con SELECT 6.

Set sleep time  
Sleep time off

- Con SELECT 6 impostare l'ora sleep desiderata e confermare premendo SELECT 6. Sul display viene visualizzata la durata di riproduzione residua.

È possibile visualizzare in qualsiasi momento la durata di riproduzione residua selezionando nuovamente <Sleep> e premendo SELECT 6.

Una volta trascorso il tempo impostato, l'apparecchio passa automaticamente in standby.

## Selezione delle impostazioni di sistema

Nel menu principale selezionare <System setup> e premere SELECT 6. Ruotando SELECT 6 navigare nel sottomenu e aprire la voce desiderata premendo SELECT 6.

Sono a disposizione le seguenti voci di sottomenu:

<Sottomenu>	Significato
<b>Internet setup</b>	Ad es. scansione di W-LAN
<b>Time setup</b>	Vedere pag. 31.
<b>Factory reset</b>	L'apparecchio viene resettato. Tutte le impostazioni vengono cancellate. Vedere pag. 36.
<b>Software update</b>	Consente di controllare se in internet è disponibile una nuova versione firmware. Un aggiornamento può durare diversi minuti. Durante l'aggiornamento non spegnere mai l'apparecchio. In determinate circostanze, ciò può provocare un malfunzionamento permanente. Se non è disponibile un firmware nuovo, viene visualizzata la dicitura "Software up to date".

## Descrizione generale menu 'Internet setup'

Ruotando SELECT 6 selezionare il sottomenu e aprire la voce desiderata premendo SELECT 6.

Sono a disposizione le seguenti voci di sottomenu:

Sottomenu	Impostazione	Osservazioni
<b>Wizard</b>	Ricerca automatica e inizializzazione delle W-LAN, vedere pag. 13.	
<b>PC settings</b>	Username Password	Nome login Password
<b>View settings</b>	Active adapter MAC address DHCP PC settings SSID IP settings	Tenere presenti le impostazioni attuali
<b>Wlan region Manual settings</b>	Per l'Europa: impostare <Most of europe> DHCP enable DHCP disable	Eseguire le impostazioni manualmente, vedere pagina successiva. <b>Riservato agli specialisti di reti!</b>

## Settaggi manuali

Servirsi di questa opzione per configurare a mano le impostazioni di rete.

- ➔ Nel sottomenu <Manual settings> confermare l'impostazione <Wireless>.
- ➔ Selezionare <DHCP enable> nel caso in cui il proprio router provveda alla configurazione di rete oppure <DHCP disable> nel caso in cui questa configurazione venga effettuata manualmente.

### DHCP enable

- ➔ Inserire l'<SSID> (nome di rete) con SELECT 6 e confermare ogni carattere premendo SELECT 6. Seguire le indicazioni a pag. 15.  
Dopo la conferma viene visualizzata la selezione  
>Open  
WEP  
WPA  
WPA2 sul display.
- ➔ Selezionare ora lo standard di sicurezza della propria rete. Nel caso in cui non sia usata nessuna codifica, scegliere "Open" (aprire) e la radio viene automaticamente collegata.

Dopo aver effettuato la propria selezione viene visualizzata una delle possibili soluzioni.

WEP	WPA	WPA2
>Open PSK	>TKIP AES	>TKIP AES

- ➔ Selezionare ora il metodo di codifica da voi impostato.
- ➔ Immettere ora il codice di sicurezza come descritto in precedenza.

Se l'input è corretto, viene visualizzato sul display "Please wait Connecting", "Please wait Acquiring address" e "Connected".

### DHCP disable

- ➔ Inserire <IP adress>, <Subnet mask>, <Gateway adress>, <Primary DNS> e <Secondary DNS> ruotando SELECT 6 e confermare ogni carattere con SELECT 6. Seguire le indicazioni a pag. 15.
- ➔ Inserire anche l'<SSID> (nome di rete) e confermare ogni carattere con SELECT 6.
- ➔ Selezionare ora lo standard di sicurezza della propria rete. Vedere descrizione a lato. Se l'input è corretto, viene visualizzato sul display "Please wait Connecting", "Please wait Acquiring address" e "Connected".

## Pulizia dell'apparecchio



### Scossa elettrica!

Al fine di evitare il pericolo di scossa elettrica, non pulire l'apparecchio con un panno umido o con acqua corrente. Prima della pulizia staccare la spina dalla presa elettrica.

#### Attenzione!

Non usare spugne abrasive, polvere abrasiva e solventi come alcol o benzina.

Pulire l'involucro esterno con un panno morbido, inumidito con acqua. Non utilizzare solventi, spirito, diluenti, ecc.: potrebbero danneggiare la superficie dell'apparecchio.

#### Display:

- Pulire lo schermo solo con un panno di cotone morbido.
- Se necessario, inumidire il panno di cotone con una piccola quantità di soluzione saponosa non alcalina e diluita, a base di acqua o alcol.

### Non utilizzare alcuna delle seguenti sostanze:

acqua salata, insetticidi, solventi contenenti cloro o acidi (ammoniaca), polveri abrasive.

- ➔ Passare il panno di cotone delicatamente su tutta la superficie finché non è completamente asciutta.

## Resettaggio dell'apparecchio

Per una completa cancellazione della memoria dell'apparecchio eseguire un resettaggio. In questo modo vengono ripristinate le impostazioni predefinite.

- ➔ Aprire il <System setup> e selezionare <Factory reset>. Eseguire il resettaggio premendo il tasto INFO 10.

Press 'INFO' to  
confirm reset

Viene cancellata l'intera memoria, incluso WEP / WPA e le registrazioni utenti. Dopo il resettaggio, WEP / WPA e le registrazioni utenti devono essere reinseriti. Per l'interruzione del processo, premere un altro tasto.

**Attenzione:** le impostazioni dell'utente verranno cancellate.

## Eliminazione delle anomalie

Se l'apparecchio non funziona come previsto, effettuare un controllo in base ai seguenti suggerimenti.

Se non si riesce ad eliminare l'anomalia come sopra indicato, contattare la casa produttrice.

## Problemi con la W-LAN

### Possibile causa/rimedio

Verificare se un PC è in grado di accedere a internet e visualizzare pagine aggiornate.

Verificare se è disponibile un server DHCP (leggere in proposito le istruzioni d'uso del proprio Access-Point, router). In questo caso è possibile settare l'impostazione di rete "System Setup" -> "Internet setup" -> "Manual settings" e 'DHCP enable'.

In alternativa assegnare un indirizzo IP statico. In questo caso, settare la propria impostazione di rete "System Setup" -> "Internet setup" -> "Manual setting" e 'DHCP disable'.

Verificare eventualmente le impostazioni firewall del proprio router. L'apparecchio deve poter accedere all'UDP e alle porte TCP 80, 554, 1755, 5000 e 7070.

Abilitare l'accesso dell'indirizzo MAC della radio nel proprio router. L'indirizzo MAC della radio è presente in "System Setup" -> "Internet setup" -> "View setting" e 'MAC address'.

### Possibile causa/rimedio

Nel caso di W-LAN con codifica:

Verificare di avere inserito il corretto codice di accesso (chiave WEP/WPA). Qualora dopo l'accensione dell'apparecchio e la ricerca di una rete venga visualizzato "NETWORK ERROR", verificare che sia stato inserito il codice esatto. Se non è possibile eliminare il problema, verificare la configurazione della rete.

Il collegamento di rete funziona, ma non è possibile riprodurre determinate emittenti:

## Problemi con la riproduzione delle emittenti

### Possibile causa/rimedio

1. L'emittente potrebbe avere un altro fuso orario e non trasmettere in tale ora del giorno.
2. L'emittente ha raggiunto il numero massimo di ascoltatori in contemporanea.
3. L'emittente potrebbe avere cessato l'attività.
4. Il link di questa emittente potrebbe non essere più aggiornato.
5. Il collegamento internet con l'emittente selezionata potrebbe essere troppo lento, perché si trova in una regione remota. In questo caso cercare di attivare l'emittente radio tramite un PC. Se sul proprio computer si riesce ad ascoltare in modo chiaro l'emittente, ma non sull'apparecchio, visitare la pagina internet [www.wifiradio-frontier.com](http://www.wifiradio-frontier.com) e compilare il relativo modulo. Frontier-Radio è in grado di correggere opportunamente i dati della stazione emittente.

## Problemi con la radio

Sintomo	Possibile causa/rimedio
Non si riceve nessuna emittente radio.	L'apparecchio non è nella modalità radio. Premere il tasto MODE.
Non si riceve alcun segnale DAB.	Controllare se nella regione è possibile la ricezione DAB. Orientare nuovamente l'antenna. Provare a ricevere altre emittenti.
Il suono è debole o di cattiva qualità.	Altri apparecchi, ad es. il televisore, disturbano la ricezione. Allontanare l'apparecchio radio da questi apparecchi. L'antenna non è estratta o orientata correttamente. Estrarre l'antenna. Girare l'antenna per migliorare la ricezione.

## Problemi con l'apparecchio

Sintomo	Possibile causa/rimedio
L'apparecchio non si accende.	L'apparecchio non è alimentato dalla corrente. Collegare correttamente la spina alla presa di corrente.
Non si sente alcun suono.	Aumentare il volume. Estrarre la spina delle cuffie dall'apparecchio se si vogliono attivare gli altoparlanti. Potrebbe essere stata scelta la fonte sbagliata.
Si sente un fruscio.	Un cellulare o un altro apparecchio vicino all'apparecchio emettono onde radio che creano disturbo. Allontanare il cellulare o l'apparecchio dall'area della radio.
Vi sono altri disturbi di funzionamento, forti rumori oppure sul display compare un'indicazione non corretta.	I componenti elettronici dell'apparecchio sono disturbati. Alimentatore di rete: Estrarre la spina. Lasciare l'apparecchio per circa 10 sec. staccato dalla fonte di corrente. Collegare nuovamente l'apparecchio oppure inserire le batterie.
Il display non si accende.	Accendere l'apparecchio. Estrarre la spina, reinserirla, accendere l'apparecchio.

## Dati tecnici

Dimensioni apparecchio (largh. x H x prof.):	ca. 250 mm x 130 mm x 130 mm
Peso:	ca. 2,1 kg
Alimentazione elettrica:	230 V corrente alternata, 50 Hz
Potenza di uscita:	5 W RMS
W-LAN:	IEEE 802.11b e IEEE 802.11g
Codifica W-LAN:	WEP, WPA, WPA2
Display:	A 4 linee con matrice di punte, retroilluminato
Gamme di frequenze:	
FM analogico	FM 87,5–108 MHz
Digital Band III	DAB/DAB+ 174–240 MHz
Antenna:	Antenna telescopica DAB/FM
Memoria emittenti:	4 emittenti preattivate
Formati supportati:	MP3, MP3 / RTPS, M2A, ASF e WMA senza DRM
Presse per cuffie:	32 Ohm, spinotto 3,5 mm
AUX IN:	Spinotto 3,5 mm
Condizioni ambientali:	da +5°C a +35°C 5% - 90% di umidità relativa dell'aria (che non condensa)

Windows è un marchio registrato della Microsoft Inc.

Con riserva di modifiche tecniche ed errori.

Le dimensioni sono approssimative.

## Direttive e norme



Questo prodotto è conforme

- alla direttiva per la bassa tensione (2006/95/EC),
- alla direttiva CEM (2004/108/CE),
- alla direttiva CE per i contrassegni e
- ai requisiti della direttiva sugli impianti di radiotrasmissione e le apparecchiature terminali di telecomunicazione (FTEG) e della direttiva 1999/5/CE (R&TTE).

## Indirizzo del produttore

DGC GmbH  
Graf-Zeppelin-Str. 7  
86899 Landsberg/Germany

## Indicazioni per lo smaltimento

### Smaltimento dell'imballaggio

Durante il trasporto, l'apparecchio è stato protetto dall'imballaggio. Tutti i materiali usati sono ecologicamente compatibili e riutilizzabili. Contribuite anche voi smaltendo l'imballaggio nel rispetto dell'ambiente. È possibile reperire informazioni sui sistemi di smaltimento presso il rivenditore o il proprio centro di smaltimento comunale. Prima dello smaltimento dell'apparecchio rimuovere le batterie.



### **Pericolo di soffocamento!**

Non lasciare l'imballaggio e i relativi componenti incustoditi alla portata dei bambini.

Esiste il pericolo di soffocamento a causa delle pellicole e di altri materiali di imballaggio.

## Smaltimento dell'apparecchio

Gli apparecchi inutilizzati non sono rifiuti privi di valore. Grazie allo smaltimento nel rispetto dell'ambiente, è possibile recuperare materie prime utili. Informarsi presso la propria amministrazione cittadina o comunale circa le opportunità di smaltimento adeguato ed ecologico dell'apparecchio.



**Questo apparecchio è contrassegnato in conformità alla direttiva 2002/96/CE sui rifiuti di apparecchiature elettriche ed elettroniche (RAEE).**

**Una volta terminato il suo ciclo di vita, questo prodotto non deve essere smaltito tra i normali rifiuti domestici, ma deve essere consegnato presso un punto di raccolta per il riciclaggio di apparecchi elettrici ed elettronici. Il simbolo sul prodotto, sul manuale d'uso o sull'imballaggio richiama a tale aspetto. I materiali vanno riciclati in base al proprio simbolo. Con il riutilizzo, il recupero dei materiali o altre forme di riciclaggio di apparecchi dismessi si contribuisce in modo decisivo alla protezione dell'ambiente in cui viviamo.**



### **Pericolo di morte!**

Una volta che l'apparecchio è fuori servizio, estrarre la spina della corrente elettrica. Estrarre il cavo di rete e rimuoverlo insieme alla spina.