



P55
Tragbarer Radio-Kassettenrekorder
mit MP3-CD-Spieler,
USB und SD/MMC-Slot



Bedienungsanleitung

Das Vorwort

Diese Bedienungsanleitung hilft Ihnen beim

- bestimmungsgemäßen und
- sicheren

Gebrauch Ihres Radio-CD-Spielers, im folgenden Anlage oder Gerät genannt.

Die Zielgruppe dieser Bedienungsanleitung

Die Bedienungsanleitung richtet sich an jede Person, die das Gerät

- aufstellt,
- bedient,
- reinigt
- oder entsorgt.

Die Gestaltungsmerkmale dieser Bedienungsanleitung

Verschiedene Elemente der Bedienungsanleitung sind mit festgelegten Gestaltungsmerkmalen versehen. So können sie leicht feststellen, ob es sich um

normalen Text,

- Aufzählungen oder
- Handlungsschritte

handelt.

Reset-Hinweis:

In seltenen Fällen kann es passieren, dass die Software des Gerätes „einfriert“ und das Gerät nicht mehr auf eine Bedienung reagiert.

In diesem Falle gehen Sie bitte wie folgt vor:

- Gerät ausschalten
- Netzstecker aus der Steckdose ziehen
- Kurze Zeit warten
- Netzstecker in Steckdose stecken

Gerät einschalten. Der Systemspeicher wird zurückgesetzt und das Gerät ist wieder betriebsbereit.

Inhaltsverzeichnis

Sicherheit und Aufstellen des Geräts	4
Die Beschreibung des Geräts	8
Bedienelemente	9
Wie Sie das Gerät zum Betrieb vorbereiten	12
Wie Sie die Batterien einlegen.....	12
Bedienen mit der Fernbedienung	14
Wie Sie den Antennenempfang verbessern	14
Wie Sie eine externe Tonquelle anschließen	14
Wie Sie einen Kopfhörer benutzen	15
Wie Sie das Netzkabel anschließen	15
Wie Sie allgemeine Geräte-Funktionen bedienen	16
Wie Sie das Gerät ein- und ausschalten.....	16
Wie Sie die Lautstärke einstellen.....	16
Wie Sie die Quelle einstellen	16
Wie Sie die Stummschaltung einschalten.....	16
Wie Sie Klänge einstellen.....	16
Wie Sie Bässe einstellen	16
Wie Sie den CD-Player bedienen	17
Allgemeine Hinweise zu CDs/MP3-CDs.....	17
Welche Discs Sie verwenden können.....	18
Wie Sie Discs einlegen.....	18
Wie Sie Discs entnehmen.....	19
Wie Sie eine Disc wiedergeben	19
Titel einstellen	19
Wie Sie MP3/WMA-Informationen darstellen	20
Wie Sie die Wiederholen-Funktion nutzen.....	20
Wie Sie den Zufallsgenerator nutzen.....	21
Wie Sie Titel einer Audio-CD anspielen (INTRO)	21
Wie Sie die Programmier-Funktion nutzen	22

Wie Sie die USB-Funktion bedienen	23
Wie Sie die SD/MMC-Funktion bedienen	24
Wie Sie den Kassettenrekorder bedienen	25
Einschalten der Betriebsart Kassette	25
Einsetzen der Kassette	25
Wiedergabe von Kassetten	25
Wie Sie die Aufnahmefunktion benutzen.....	26
Absicherung gegen unbeabsichtigtes Löschen.....	26
Aufnahme von Radio.....	26
Informationen zu Copyright	27
CD-Aufnahme.....	28
USB/SD/MMC/AUX-Aufnahme	28
Wie Sie das Radio bedienen	29
Wie Sie einen Sender einstellen	29
Wie Sie Sender speichern.....	30
Wie Sie das Gerät ausschalten	30
Wie Sie die Timer-Funktion benutzen	31
Wie Sie die Uhrzeit einstellen.....	31
Wie Sie den Timer einstellen.....	31
Wecker nach Alarm ganz ausschalten	32
Wecker ausschalten	32
Kassettenfunktion bei Timer	33
Wie Sie die SLEEP-Funktion benutzen.....	33
Wie Sie das Gerät reinigen	34
Wie Sie Fehler beseitigen	36
Technische Daten	39
Wie Sie den Hersteller erreichen	40
Entsorgungshinweise	40

Sicherheit und Aufstellen des Geräts

Lesen Sie bitte alle Sicherheitshinweise sorgfältig durch und bewahren Sie diese für spätere Fragen auf. Befolgen Sie immer alle Warnungen und Hinweise in dieser Bedienungsanleitung und auf der Rückseite des Geräts.

Sicherheit

Vorsicht!

- Das Gerät darf nur an eine Netzspannung von 230 V~, 50 Hz angeschlossen werden. Versuchen Sie niemals, das Gerät mit einer anderen Spannung zu betreiben.
- Der Netzstecker darf erst angeschlossen werden, nachdem die Installation vorschriftsmäßig beendet ist.
- Wenn der Netzstecker des Geräts defekt ist bzw. wenn das Gerät sonstige Schäden aufweist, darf es nicht in Betrieb genommen werden.
- Beim Abziehen des Netzkabels von der Steckdose am Netzstecker ziehen - nicht am Kabel.
- Vermeiden Sie den Kontakt des Gerätes mit Wasser oder Feuchtigkeit.
- Um Feuergefahr und die Gefahr eines elektrischen Schlages zu vermeiden, setzen Sie das Gerät weder Regen noch sonstiger Feuchtigkeit aus.
- Nehmen Sie das Gerät nicht in der Nähe von Badewannen, Swimmingpools oder spritzendem Wasser in Betrieb.
- Stellen Sie keine Behälter mit Flüssigkeit, z.B. Blumenvasen, auf das Gerät. Diese könnten umfallen, und die auslaufende Flüssigkeit kann zu erheblicher Beschädigung bzw. zum Risiko eines elektrischen Schlages führen.
- Sollten Fremdkörper oder Flüssigkeit in das Gerät gelangen, ziehen Sie sofort den Netzstecker aus der Steckdose. Lassen Sie das Gerät von qualifiziertem Fachpersonal überprüfen, bevor Sie es wieder in Betrieb nehmen. Andernfalls besteht die Gefahr eines elektrischen Schlags.
- Öffnen sie nicht das Gehäuse. Andernfalls besteht die Gefahr eines elektrischen Schlags.
- Versuchen Sie niemals ein defektes Gerät selbst zu reparieren. Wenden Sie sich immer an eine unserer Kundendienststellen.
- Öffnen Sie das Gerät auf keinen Fall – dies darf nur der Fachmann.
- Fremdkörper, z.B. Nadeln, Münzen, etc., dürfen nicht in das Innere des Gerätes fallen.

- Die Anschlusskontakte auf der Geräterückseite nicht mit metallischen Gegenständen oder den Fingern berühren. Die Folge können Kurzschlüsse sein.
- Es dürfen keine offenen Brandquellen, wie z.B. brennende Kerzen auf das Gerät gestellt werden.
- Lassen Sie Kinder niemals unbeaufsichtigt dieses Gerät benutzen.
- Überlassen Sie Wartungsarbeiten stets qualifiziertem Fachpersonal. Andernfalls gefährden Sie sich und andere.
- Das Gerät bleibt auch in ausgeschaltetem Zustand Standby mit dem Stromnetz verbunden. Ziehen Sie den Netzstecker aus der Steckdose, falls Sie das Gerät über einen längeren Zeitraum nicht benutzen. Ziehen Sie nur am Netzstecker.
- Hören Sie Discs oder Radio nicht mit großer Lautstärke. Dies kann zu bleibenden Gehörschäden führen.
- Der CD-Player verwendet einen unsichtbaren Laserstrahl. Dieser kann Ihre Augen bei falscher Handhabung verletzen. Schauen Sie niemals in das geöffnete CD-Fach.

- Dieses Gerät wurde als Laser-Gerät der Klasse 1 (CLASS 1 LASER) eingestuft. Der entsprechende Aufkleber (CLASS 1 LASER PRODUCT) befindet sich auf der Rückseite des Geräts.



Umgang mit Batterien

- Achten Sie darauf, dass Batterien nicht in die Hände von Kindern gelangen. Kinder könnten Batterien in den Mund nehmen und verschlucken. Dies kann zu ernsthaften Gesundheitsschäden führen. In diesem Fall sofort einen Arzt aufsuchen!
- Normale Batterien dürfen nicht geladen, erhitzt oder ins offene Feuer geworfen werden (Explosionsgefahr!).
- Tauschen Sie schwächer werdende Batterien rechtzeitig aus.
- Tauschen Sie immer alle Batterien gleichzeitig aus und verwenden Sie Batterien des gleichen Typs.
- Auslaufende Batterien können Beschädigungen am Gerät verursachen. Wenn Sie das Gerät längere Zeit nicht benutzen, nehmen Sie die Batterien aus dem Batteriefach.

Vorsicht!

- Ausgelaufene oder beschädigte Batterien können bei Berührung mit der Haut Verätzungen verursachen. Benutzen Sie in diesem Fall geeignete Schutzhandschuhe. Reinigen Sie das Batteriefach mit einem trockenen Tuch.
- Normale Batterien dürfen nicht geladen, erhitzt oder ins offene Feuer geworfen werden (Explosionsgefahr!).

Wichtiger Hinweis zur Entsorgung:

Für Ihr Produkt werden Batterien verwendet, für die die Europäische Richtlinie 2006/66/EG gilt und die nicht mit dem normalen Hausmüll entsorgt werden können.

Informieren Sie sich über die geltenden Bestimmungen Ihres Landes zur separaten Sammlung von Batterien. Die korrekte Entsorgung von Batterien hilft, negative Auswirkungen auf Umwelt und Gesundheit zu vermeiden.

Aufstellen des Geräts

- Stellen Sie das Gerät auf einen festen, sicheren und horizontalen Untergrund. Sorgen Sie für gute Belüftung.
- Stellen Sie das Gerät nicht auf weiche Oberflächen wie Teppiche, Decken oder in der Nähe von Gardinen und Wandbehängen auf. Die Lüftungsöffnungen könnten verdeckt werden. Die notwendige Luftzirkulation kann dadurch unterbrochen werden. Dies könnte möglicherweise zu einem Gerätebrand führen.
- Die Lüftungsschlitze der Rückwand und den Seiten müssen stets frei bleiben. Sie dürfen nicht durch Gardinen, Decken oder Zeitungen verdeckt werden
- Stellen Sie das Gerät nicht in der Nähe von Wärmequellen wie Heizkörpern auf. Vermeiden Sie direkte Sonneneinstrahlungen und Orte mit außergewöhnlich viel Staub.

- Der Standort darf nicht in Räumen mit hoher Luftfeuchtigkeit, z.B. Küche oder Sauna, gewählt werden, da Niederschläge von Kondenswasser zur Beschädigung des Gerätes führen können. Das Gerät ist für die Verwendung in trockener Umgebung und in gemäßigttem Klima vorgesehen und darf nicht Tropf- oder Spritzwasser ausgesetzt werden.
- Sie dürfen das Gerät nur in waagerechter Position betreiben.
- Stellen Sie keine schweren Gegenstände auf das Gerät.
- Wenn Sie das Gerät von einer kalten in eine warme Umgebung bringen, kann sich im Inneren des Geräts Feuchtigkeit niederschlagen. Warten Sie in diesem Fall etwa eine Stunde, bevor Sie ihn es Betrieb nehmen.
- Verlegen Sie das Netzkabel so, dass niemand darüber stolpern kann.
- Das Gerät nur an einer geerdeten Netzsteckdose anschließen! Die Steckdose sollte möglichst nah am Gerät sein.
- Zur Netzverbindung Netzstecker vollständig in die Steckdose stecken.
- Verwenden Sie einen geeigneten, leicht zugänglichen Netzanschluss und vermeiden Sie die Verwendung von Mehrfachsteckdosen!
- Netzstecker nicht mit nassen Händen anfassen, Gefahr eines elektrischen Schlages!
- Bei Störungen oder Rauch- und Geruchsbildung aus dem Gehäuse sofort Netzstecker aus der Steckdose ziehen!
- Ziehen Sie vor Ausbruch eines Gewitters den Netzstecker.
- Wenn das Gerät längere Zeit nicht benutzt wird, z.B. vor Antritt einer längeren Reise, ziehen Sie den Netzstecker.
- Zu hohe Lautstärke, besonders bei Kopfhörern, kann zu Gehörschäden führen.
- Das Gerät nicht in der Nähe von Geräten aufstellen, die starke Magnetfelder erzeugen (z.B. Motoren, Lautsprecher, Transformatoren).
- Das Gerät nicht in einem geschlossenen und in der prallen Sonne geparkten Wagen liegen lassen, da sich sonst das Gehäuse verformen kann.

Die Beschreibung des Geräts

Der Lieferumfang

Bitte stellen Sie sicher, dass alle nachfolgend aufgeführten Zubehörteile vorhanden sind:

- Radio-CD-Spieler mit Kassettenrekorder,
- Fernbedienung,
- Netzkabel,
- Audio-Kabel 3,5mm Klinke (300 mm Länge),
- diese Bedienungsanleitung.

Die besonderen Eigenschaften des Geräts

Die Stereoanlage besteht aus einem Radio-CD-Spieler mit Kassettenrekorder und USB, SD/MMC-Slot.

- Mit diesem Gerät können Sie: CDs, CD-R/RWs und MP3-CDs abspielen. Selbstgebrannte CDs müssen „finalisiert“ sein. Beachten Sie dazu die Hinweise im Handbuch Ihres CD-Recorders.
- Der CD-Player kann einzelne Titel oder eine ganze CD automatisch wiederholen.

- Der CD-Player kann bis zu 20 Titel einer CD bzw. 99 Titel einer MP3-CD in einer programmierbaren Reihenfolge oder mit der Zufall-Funktion abspielen.
- Das Radio empfängt auf den Frequenzen UKW 88–108 MHz und MW 522–1620 KHz.
- Sie können im UKW-Bereich zwischen FM (UKW) Stereo und Mono wählen.
- Mit dem Kassettenrekorder können Sie Aufnahmen von CD und Radioquelle anfertigen.
- Sie können mit dem Gerät MP3-Files von USB/SD/MMC-Sticks wiedergeben.
- Das Gerät besitzt einen Audio-Eingang AUX IN.

Hinweis:

Beim Anschließen von USB/SD/MMC-Medien kann es vorkommen, dass das Gerät oder das Medium durch statische Aufladung „einfriert“. Führen Sie dann einen Reset durch, siehe S. 2.

Vermeiden Sie Datenverlust, indem Sie Speichermedien wie USB oder SD/MMC-Karten nur im ausgeschalteten Zustand des Gerätes verbinden!

Bedienelemente

Gerät

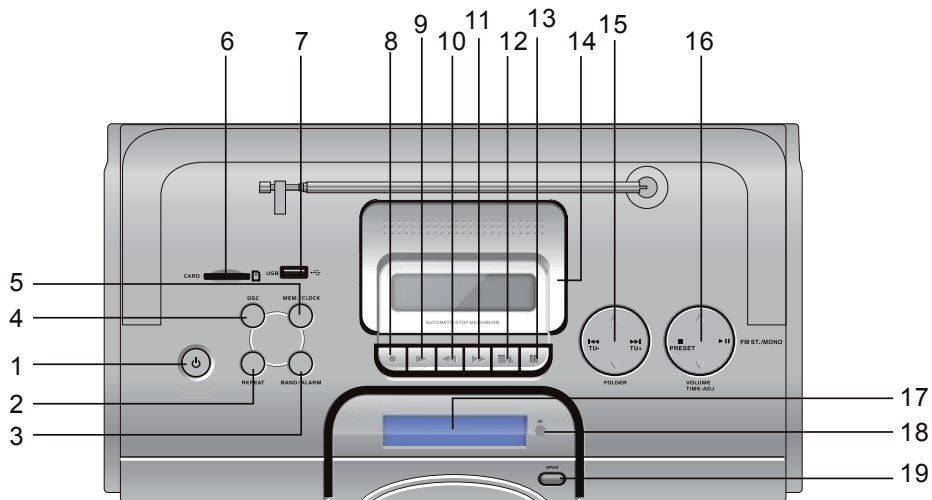

1		Ein-, Ausschalten
	FUNCTION	Wahl Betriebsart CD, USB, CARD, TUNER, TAPE, AUX
2	REPEAT	Wahl der Wiederholfunktion
3	BAND / ALARM	Einstellung UKW stereo, UKW mono, MW; Einschalten Weckfunktion
4	DSC	Equalizerklangfunktion
5	MEM./CLOCK	Programmierung, Uhrzeiteinstellung
6	CARD	SD/MMC-Anschluss
7	USB	USB-Anschluss
8, 9, 10, 11, 12, 13		Kassettenasten ● / ▶ / ◀ ◀ / ▶▶ / ■ ▲ /
14		Kassettenfach
15	▲ FOLDER ▼ ▶▶ TU+ ◀◀ TU-	Albumwahl CD, USB, CARD bei MP3 Titelwahl; Radio-Suchlauf vorwärts Titelwahl; Radio-Suchlauf rückwärts
16	VOLUME TIME-ADJ. ■ PRESET ▶ FM ST./MONO	Einstellung Lautstärke, Uhrzeit STOP; Radio-Presetstation wählen PLAY/PAUSE; Radio stereo/mono
17		Display
18	IR	Fernbedienungsempfänger
19	OPEN	CD-Fach öffnen

Displayanzeigen

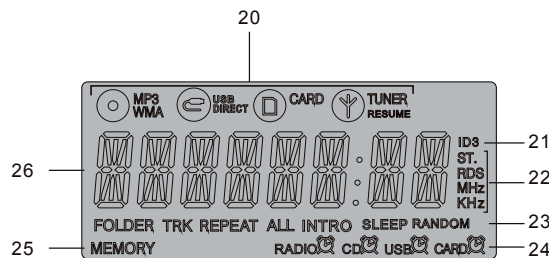

20	Wiedergabe MP3-CD, USB, Speicherkarte, TUNER
21	ID3-Tag-Anzeige aktiv
22	ST.: stereo; Anzeige Frequenz in MHz (UKW) bzw. kHz (MW)
23	FOLDER: Albumnummer, TRK: Titelnummer Wiederholfunktionen (REPEAT ALL), INTRO, Zufallsfunktion (RANDOM) SLEEP: Einschlaffunktion
24	Anzeige Timerquelle RADIO, CD, USB CARD
25	Programmierte Wiedergabe
26	Spielzeit CD/USB/CARD; Frequenzanzeige Radio ID3-Tag-Laufschrift

Fernbedienung

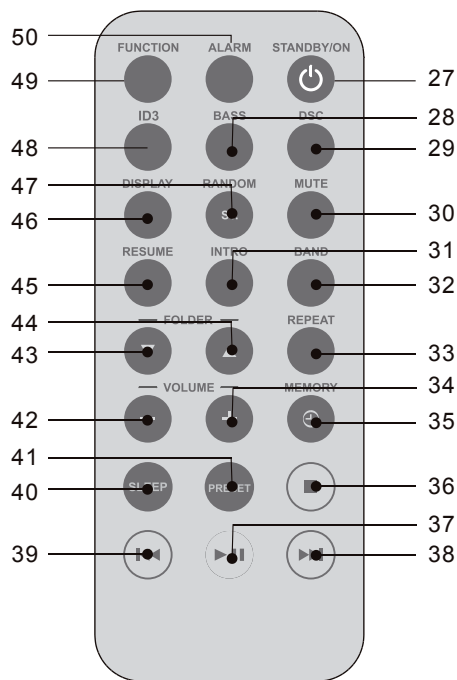

27	STANDBY/ON	Ein-, Ausschalten in Standby
28	BASS	Bassverstärkung
29	DSC	Equalizerklangfunktion Jazz, Rock, Classic, Flat, Pop
39	MUTE	Stummschaltung
31	INTRO	INTRO-Funktion, Titellanspielen
32	BAND	Wahlschalter UKW (FM), MW (AM)
33	REPEAT	Wiederholfunktionen
34	VOLUME +	Lautstärke lauter stellen
35	CLOCK/MEMORY	Einstellung Uhrzeit, Programmierfunktion
36		CD-/USB-/CARD-Wiedergabe stoppen
37		CD-/USB-/CARD-Wiedergabe starten/unterbrechen
38		Titelwahl; Radio-Suchlauf vorwärts
39		Titelwahl; Radio-Suchlauf rückwärts
40	SLEEP	Sleep-Funktion
41	PRESET	Radio-Presetstation wählen
42	- VOLUME	Lautstärke leiser
43, 44:		Albumwahl CD, USB, CARD bei MP3
45	RESUME	Titelwiedergabe fortsetzen
46	DISPLAY	Displayanzeigen wechseln
47	RANDOM/ST.	Zufallsfunktion, Stereo/mono-Umschaltung
48	ID3	ID3-Tag Informationen
49	FUNCTION	Betriebsartwahlschalter
50	ALARM	Ein-/Ausschalten Weckfunktion

Wie Sie das Gerät zum Betrieb vorbereiten

Sie können das Gerät an das normale Stromnetz (230 V ~ / 50 Hz) anschließen.

Die beim Betrieb entstehende Wärme muss durch ausreichende Luftzirkulation abgeführt werden. Deshalb darf das Gerät nicht abgedeckt oder in einem geschlossenen Schrank untergebracht werden. Sorgen Sie für einen Freiraum von mindestens 10 cm um das Gerät.

Wie Sie die Batterien einlegen

- Drehen Sie das Gerät so, dass Sie das Batteriefach an der Unterseite öffnen können.
- Zum netzunabhängigen Betrieb benötigen Sie acht alkalische Batterien, Typ Mono, 1,5 V, LR20 (nicht im Lieferumfang enthalten). Achten Sie beim Einlegen auf die richtige Polung. Siehe Grafik im Batteriefach.
- Schließen Sie den Batteriefachdeckel wieder sorgfältig, so dass die Haltetaschen des Deckels im Gehäuse einrasten.

Wie Sie die Puffer-Batterien einlegen

- Drehen Sie das Gerät so, dass Sie das Batteriefach an der Unterseite öffnen können.
- Sie benötigen zwei alkalische Batterien, Typ AAA, 1,5 V, (nicht im Lieferumfang enthalten). Achten Sie beim Einlegen auf die richtige Polung. Siehe Grafik im Batteriefach.
- Schließen Sie den Batteriefachdeckel wieder sorgfältig, so dass die Haltetaschen des Deckels im Gehäuse einrasten.

Hinweis:

Es sollte darauf geachtet werden, nur Batterien oder Akkus gleichen Typs zu verwenden. Verwenden Sie niemals gleichzeitig alte und neue Batterien.

Verwenden Sie auslaufgeschützte Batterien!

Wie Sie Batterie in die Fernbedienung einlegen

Hinweis:

Die zum Betrieb der Fernbedienung erforderliche Batterie ist bereits eingelegt. Entfernen Sie vor der Verwendung der Fernbedienung den Isolierstreifen im Batteriefach!

Gehen Sie zum Einlegen der Batterie folgendermaßen vor:

- Entfernen Sie die Klappe des Batteriefachs. Drücken Sie dazu zuerst die Rastfeder nach innen und ziehen Sie dann die Klappe heraus.

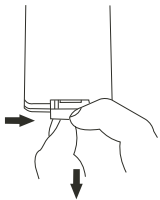

- Legen Sie eine Batterie (CR 2025) ein. Beachten Sie dabei die Markierungen für die Polung (+ / -) im Innern des Fachs.

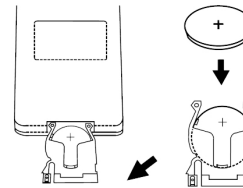

- Schließen Sie das Batteriefach wieder. Drücken Sie dazu die Rastfeder nach innen und schieben Sie dann die Klappe in die Fernbedienung.

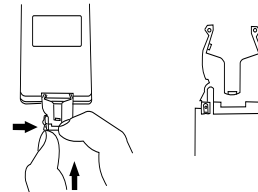

- Schließen Sie den Batteriefachdeckel wieder sorgfältig, bis der Deckel einrastet.
- Die Batterien dürfen nicht aufgeladen, kurzgeschlossen, geöffnet, erwärmt oder in ein Feuer geworfen werden.
- Tauschen Sie schwächer werdende Batterien rechtzeitig aus.
- Auslaufende Batterien können Beschädigungen an der Fernbedienung verursachen. Wenn das Gerät längere Zeit nicht benutzt wird, nehmen Sie die Batterien aus der Fernbedienung.

Wichtiger Hinweis zur Entsorgung:

Batterien können Giftstoffe enthalten, die die Umwelt schädigen.

- ➔ Entsorgen Sie die Batterien deshalb unbedingt entsprechend der geltenden gesetzlichen Bestimmungen. Werfen Sie die Batterien niemals in den normalen Hausmüll.

Bedienen mit der Fernbedienung

Mit der Infrarot-Fernbedienung können die wichtigsten Funktionen des Gerätes bequem vom Sitzplatz aus bedient werden. Identische Beschriftung auf Fernbedienung und Gerät bedeutet identische Funktionen (Pos. 16 Gerät, Pos. 37 Fernbedienung).

Bei Bedienung des Gerätes mit der Fernbedienung ist folgendes zu beachten:

- Die Fernbedienung (Sender) auf den Empfänger IR 18 des Geräts richten. Maximale Entfernung: ca. 4 Meter, Empfangswinkel ca. 30°.
- Es muss Sichtverbindung zwischen Sender und Empfänger gewährleistet sein.
- Nimmt die Reichweite der Fernbedienung ab, sollten die Batterien gegen neue ausgetauscht werden.

Wie Sie den Antennenempfang verbessern

Die Anzahl und Qualität der zu empfangenden Sender hängt von den Empfangsverhältnissen am Aufstellort ab. Mit der UKW-Teleskopantenne kann ein brauchbarer Empfang erzielt werden. Diese Antenne muss in voller Länge auf den günstigsten Empfang ausgerichtet werden.

Die eingebaute MW-Antenne ist für den Empfang von Sendern im MW-Bereich ausreichend. Sie können das Gerät drehen, um den Empfang zu verbessern.

Wie Sie eine externe Tonquelle anschließen

Sie können den Ton eines externen Gerätes (z. B. Spielekonsole, MP3-Player) über die Lautsprecher des Gerätes wiedergeben.

- ➔ Schließen Sie ein Audiokabel (Cinch) des Audioausgangs Ihres externen Gerätes an den AUX IN-Anschluss an der Geräterückseite an.
- ➔ Wählen Sie mit dem Schalter FUNCTION 1, 49 die Betriebsart AUX.

Wie Sie einen Kopfhörer benutzen



Gehörschäden!

Hören Sie Discs oder Radio nicht mit großer Lautstärke über Kopfhörer. Dies kann zu bleibenden Gehörschäden führen. Regeln Sie vor der Verwendung von Kopfhörern die Gerätelautstärke auf minimale Lautstärke.

Wenn Sie einen Kopfhörer (nicht im Lieferumfang) anschließen, sind die Lautsprecher stumm geschaltet.

- Verwenden Sie nur Kopfhörer mit 3,5 Millimeter Klinkenstecker.
- Stecken Sie den Stecker des Kopfhörers in die Kopfhörer-Buchse PHONES an der Rückseite des Geräts.

Die Klangwiedergabe erfolgt jetzt ausschließlich über den Kopfhörer.

- Wenn Sie wieder über die Lautsprecher hören möchten, ziehen Sie den Stecker des Kopfhörers aus der Kopfhörer-Buchse des Geräts.

Wie Sie das Netzkabel anschließen

Stecken Sie den Netzstecker in den Anschluss AC~ an der Geräterückseite und in die Netzsteckdose.

Hinweis:

Ziehen Sie bei Nichtverwendung den Stecker aus der Steckdose. Ziehen Sie am Stecker und nicht am Kabel. Ziehen Sie vor Ausbruch eines Gewitters den Netzstecker. Wenn das Gerät längere Zeit nicht benutzt wird, z.B. vor Antritt einer längeren Reise, ziehen Sie den Netzstecker.

Wie Sie allgemeine Geräte-Funktionen bedienen

Wie Sie das Gerät ein- und ausschalten

Mit dem Schalter  1 schalten Sie das Gerät ein, das Display schaltet sich ein, die zuletzt gewählte Betriebsart ist aktiv. In der Stellung OFF ist das Gerät ausgeschaltet aber mit dem Stromnetz verbunden. Zum Trennen vom Stromnetz muss der Netzstecker gezogen werden.

Zum Ausschalten des Geräts den Schalter  1 drücken und gedrückt halten.

Wie Sie die Lautstärke einstellen

Drücken Sie die Tasten VOLUME +/- 16, 34, 42 um die gewünschte Lautstärke einzustellen.

Wie Sie die Quelle einstellen

- ➔ Taste FUNCTION 1, 49 wiederholt drücken, um zu CD, RADIO, TAPE, USB, CARD bzw. AUX zu schalten.
- In Stellung RADIO beginnt sofort die Radiowiedergabe.
- In Stellung TAPE kann die Wiedergabe einer Musik-Kassette beginnen.

- In Stellung CD erscheint „CD“ bzw. „MP3“ bei MP3-CDs im Display, die CD dreht sich und die Musikstücke werden eingelesen.

Wie Sie den USB/SD/MMC-Betrieb einstellen

- ➔ USB-Medium bzw. SD/MMC-Karte verbinden.
- ➔ Taste FUNCTION 1 bzw. 49 wiederholt drücken, um zu USB- bzw. CARD-Betrieb zu schalten.

Wie Sie die Stummschaltung einschalten

Sie können die Lautstärke mit einem Tastendruck auf die Taste MUTE 39 abschalten. Ein erneutes Drücken der Taste schaltet die Lautstärke wieder ein.

Wie Sie Klänge einstellen

Drücken Sie die Taste DSC 29 wiederholt, um die Equalizer-Klangfunktion zu aktivieren. FLAT, CLASSIC, POP, JAZZ oder ROCK erscheint im Display.

Wie Sie Bässe einstellen

Drücken Sie die Taste BASS 28, um die Basswiedergabe zu verstärken. „BASS ON“ bzw. „BASS OFF“ erscheint im Display.

Wie Sie den CD-Player bedienen

Allgemeine Hinweise zu CDs/MP3-CDs

Das Gerät ist für Musik-CDs geeignet, die mit Audio-Daten (CD-DA oder MP3 für CD-R und CD-RW) bespielt sind. MP3-Formate müssen mit ISO 9660 Level 1 oder Level 2 erstellt werden. Multisession-CDs können nicht gelesen werden.

Im MP3-Betrieb sind die Begriffe „Folder“ = Album und „Titel“ ausschlaggebend. „Album“ entspricht dem Ordner am PC, „Titel“ der Datei am PC oder einem CD-DA-Titel.

Das Gerät sortiert die Alben bzw. die Titel eines Albums nach Namen in alphabetischer Reihenfolge. Wenn Sie eine andere Reihenfolge bevorzugen sollten, ändern Sie den Namen des Titels bzw. Albums und stellen Sie eine Nummer vor den Namen.

Beim Brennen von CD-R und CD-RW mit Audio-Daten können verschiedene Probleme auftreten, die eine störungsfreie Wiedergabe bisweilen beeinträchtigen. Ursache hierfür sind fehlerhafte Software- und Hardware-Einstellungen oder der verwendete Rohling. Falls solche Fehler auftreten, sollten Sie den Kundendienst Ihres CD-Brenner/Brennersoftware-Herstellers kontaktieren oder entsprechende Informationen – z.B. im Internet – suchen.

Hinweis:

Wenn Sie Audio-CDs anfertigen, beachten Sie die gesetzlichen Grundlagen und verstoßen Sie nicht gegen die Urheberrechte Dritter.

Halten Sie das CD-Fach immer geschlossen, damit sich kein Staub auf der Laseroptik ansammelt.

Das Gerät kann CDs mit MP3 Daten und normale Audio CDs (CD-DA) abspielen. Keine anderen Erweiterungen, wie z.B. *.doc, *.txt, *.pdf usw. benutzen, wenn Audiodateien zu MP3 gewandelt werden. Nicht abgespielt werden können u.a. Musikdateien mit der Endung *.AAC, *.DLF, *.M3U und *.PLS.

Hinweis: Aufgrund der Vielfalt an unterschiedlicher Encodersoftware kann nicht garantiert werden, dass jede MP3 Datei störungsfrei abgespielt werden kann.

Bei fehlerhaften Titeln/Files wird die Wiedergabe beim nächsten Titel/File fortgesetzt.

Es ist von Vorteil beim Brennen der CD mit niedriger Geschwindigkeit zu brennen und die CD als Single-Session und finalisiert anzulegen.

Welche Discs Sie verwenden können

Der CD-Player ist mit CD-, CD-R/RW- und MP3-CD Medien kompatibel. Sie können alle hier erwähnten Discs mit diesem Gerät ohne Adapter abspielen.

Spielen Sie keine anderen Medien wie DVDs etc. ab.



Disc-Größe 12 cm/8 cm CDs
Spielzeit 74 min. bzw. 24 min. max.

- Wenn Sie das Gerät transportieren, entfernen Sie die Disc aus dem Laufwerk. Damit vermeiden Sie Beschädigungen am CD-Player und der Disc.

Hinweis:

Die Wiedergabequalität bei MP3-CDs ist von der Einstellung der Bitrate und der verwendeten Brenn-Software abhängig.

Wie Sie Discs einlegen

- Vor der ersten Verwendung: Entfernen Sie zuerst den Transportschutz-Einleger aus dem CD-Fach.
- Um die CD-Wiedergabe einzuschalten, Taste FUNCTION 1, 49 wiederholt drücken, um zu CD zu schalten.

- Um CDs einzulegen, OPEN 19 am CD-Fach drücken, im Display erscheint „OPEN“. Der Deckel darf beim Öffnen nicht behindert werden.

Hinweis:

Bei geöffnetem CD-Fach ist darauf zu achten, dass keine Fremdgegenstände in das Gerät gelangen können. Die Linse des Laserabtasters darf auf keinen Fall berührt werden.

- CD-Fach nur bei Stillstand der CD öffnen.
- CD mit der bedruckten Seite nach vorne vorsichtig einlegen und auf die Arretierung des Halters drücken. Vergewissern Sie sich, dass die CD nicht schief sitzt.
- CD-Fach mit OPEN 19 schließen. Die CD wird eingelesen, im Display erscheint „READING“, während des Einlesens. Nach Abschluss des Einlesevorgangs startet die Disk-Wiedergabe automatisch.

Hinweis:

Ist keine CD eingelegt erscheint nach kurzer Zeit „NO DISC“ im Display.

Warten Sie mit der Bedienung, bis der CD Inhalt komplett eingelesen wurde, um sicherzustellen, dass alle benötigten Informationen von der CD gelesen wurden. Besonders bei MP3-CDs kann dieser Vorgang einige Zeit in Anspruch nehmen.

Wie Sie Discs entnehmen

- Zum Entnehmen der CD zuerst die Wiedergabe mit der STOP-Taste ■ 16, 36 beenden, das CD-Fach öffnen und die CD an den Rändern entnehmen.

Wie Sie eine Disc wiedergeben

Wird die CD falsch eingelegt oder ist die CD fehlerhaft erscheint „NO DISC“ im Display.

Hinweis:

Ist eine MP3-CD eingelegt erscheint der Hinweis MP3 im Display.

- Wenn Sie die Wiedergabe starten wollen, drücken Sie einmal die Taste ►|| 16, 37.
- Das Gerät startet mit der Wiedergabe des ersten Titels. Die Titelnummer sowie das Symbol ►| des aktuellen Titels erscheinen im Display. Bei MP3-CDs erscheint die Albumnummer.
- Wenn Sie eine Abspielpause wünschen, drücken Sie die Taste ►|| 16, 37 erneut.
- Das Gerät unterbricht die Wiedergabe. Im Display blinkt die aktuelle Spielzeit.
- Um die Wiedergabe fortzusetzen, drücken Sie erneut die Taste ►|| 16, 37.

- Wenn Sie die Wiedergabe beenden wollen, drücken Sie die Taste ■ 16, 36. Im Display erscheint die Gesamtzahl der Titel.
- Wollen Sie die Wiedergabe des letzten Titels wiederholen, drücken Sie die Taste RESUME 45.

Hinweis:

Drücken Sie stets die Taste ■ 16, 36 vor der Entnahme der CD.

Titel einstellen

- Wenn Sie zum nächsten Titel springen wollen, drücken Sie einmal die Taste ►►| 15, 38.
- Wenn Sie zum Beginn des Titels springen wollen, drücken Sie einmal die Taste |◄◄ 15, 39.
- Wenn Sie zum vorigen Titel springen wollen, drücken Sie zweimal die Taste |◄◄ 15, 39.

Das Display zeigt die jeweils eingestellte Titel-Nummer.

- Drücken Sie so oft, bis die gewünschte Titel-Nummer angezeigt wird.

MP3-Album einstellen

- Zum Einstellen von MP3-Alben drücken Sie die Taste FOLDER 15, 43, 44.

Schneller Suchlauf vorwärts oder rückwärts

Sie können im laufenden Titel einen schnellen Suchlauf vorwärts oder rückwärts durchführen, um eine bestimmte Stelle zu suchen. Dabei erfolgt die Musik-Wiedergabe über die Lautsprecher.

- ➔ Drücken Sie zum schnellen Vorlauf die Taste ►► 15, 38 und halten Sie die Taste gedrückt, bis Sie die gewünschte Stelle gefunden haben.
- ➔ Drücken Sie zum schnellen Rücklauf die Taste ◀◀ 15, 39 und halten Sie die Taste gedrückt, bis Sie die gewünschte Stelle gefunden haben.
- ➔ Lassen Sie die Taste los. Die Wiedergabe wird an dieser Stelle fortgesetzt.

Wie Sie MP3/WMA-Informationen darstellen

- ➔ ID3-Tag-Informationen werden automatisch im Display dargestellt. Daraufhin werden der Dateiname, die Spielzeit, der Titel und der Interpret gemäß ID3-Tag abwechselnd im Display angezeigt. Umlaute können nicht dargestellt werden.
- ➔ Zum Ausschalten der MP3-Informationen die Taste ID3 drücken. Im Display erscheint „ID3 OFF“.

Wie Sie die Wiederholen-Funktion nutzen

Titel, CD wiederholen

- ➔ Wählen Sie den Titel am Gerät aus.

Am Display wird die gewählte Titel-Nummer angezeigt.

- ➔ Drücken Sie die Taste ► II 16, 37.
- ➔ Drücken Sie einmal die Taste REPEAT 38.

Im Display erscheint die Anzeige REPEAT. Der gewählte Titel wird wiederholt wiedergegeben.

- ➔ Drücken Sie zweimal die Taste REPEAT 38.

Im Display erscheint die Anzeige REPEAT und ALL. Alle Titel der CD werden wiederholt wiedergegeben.

Album wiederholen (nur MP3-CDs)

- ➔ Drücken Sie die Taste REPEAT 38 bis im Display REPEAT und FOLDER steht.

Das Album wird wiederholt wiedergegeben.

Hinweis:

Die Wiederholen-Funktion kann auch bei aktivierter Programmier-Funktion eingestellt werden.

Wiederholen-Funktion beenden

- Drücken Sie die Taste REPEAT 38 so oft, bis die Anzeige REPEAT nicht mehr im Display angezeigt wird.

Wie Sie den Zufallsgenerator nutzen

Mit dem Zufallsgenerator können Sie die Titel einer CD in einer beliebigen gemischten Reihenfolge abspielen.

Hinweis:

Den Zufallsgenerator können Sie nur einstellen, wenn eine CD im geschlossenen CD-Fach befindet.

- Legen Sie eine Disc in das CD-Fach und schließen Sie es.
- Stellen Sie mit FUNCTION 49 zu CD.
- Drücken Sie im PLAY-Modus die Taste RANDOM 47, im Display erscheint RANDOM.
- Um die zufällige Wiedergabe der Titel zu starten drücken Sie die Taste ► II 16, 37. Die Titel werden in zufälliger Reihenfolge wiedergegeben, dann stoppt die Wiedergabe.
- Um die zufällige Wiedergabe der Titel zu stoppen, drücken Sie erneut die Taste RANDOM 47, die Anzeige RANDOM im Display verschwindet.

Hinweis:

Den Zufallsgenerator können Sie nicht einstellen, wenn Sie das Gerät programmiert haben.

Wie Sie Titel einer Audio-CD anspielen (INTRO)

- Drücken Sie während der Wiedergabe die Taste INTRO 31. INTRO erscheint im Display. Die INTRO-Funktion spielt jeden Titel für 10 Sekunden an. Nach dem Anspielen des letzten Titels stoppt die Funktion automatisch.
- Um die Funktion zu stoppen, die Taste INTRO 31 erneut drücken.

Wie Sie die Programmier-Funktion nutzen

Mit der Programm-Funktion können Sie bis zu 20 Titel einer Musik-CD bzw. 99 Titel einer MP3-CD in einer von Ihnen festgelegten Reihenfolge abspielen.

Hinweis:

Die Programmierung können Sie nur vornehmen, wenn eine Disc im geschlossenen CD-Fach liegt und wenn sich das Gerät im Stopp-Modus befindet.

- ➔ Legen Sie eine Disc in das CD-Fach 1 und schließen Sie es.
- ➔ Drücken Sie die Taste ■ 16, 36.
- ➔ Drücken Sie die Taste MEMORY 5, 35.

Auf dem Display sehen Sie die Nummer des Programmplatzes P 00 sowie die Anzeige MEMORY.

- ➔ Bei MP3-CDs können Sie mit ▼ FOLDER ▲ 43, 44 das Album wählen. Bestätigen Sie mit MEMORY 5, 35.
- ➔ Wählen Sie mit den Tasten I◀◀ , ▶▶I 15, 38, 39 den ersten zu programmierenden Titel aus.

- ➔ Speichern Sie die gewünschte Titelnummer mit der Taste MEMORY 5, 35. Der Titel ist jetzt auf Programmplatz 01 programmiert.
- ➔ Programmieren Sie auf diese Weise die gewünschte Reihenfolge der Titel.
- ➔ Drücken Sie die Taste ► II 16, 37, um die Wiedergabe der Auswahl zu beginnen. Im Display erscheint MEMORY und die aktuelle Titelnummer. Bei MP3-CDs erscheint zusätzlich zur Titelnummer die jeweilige Albumnummer im Display.
- ➔ Wenn Sie die Wiedergabe der programmierten Auswahl unterbrechen möchten, drücken Sie einmal die Taste ► II 16, 37.
- ➔ Um die Wiedergabe erneut zu starten, drücken Sie einmal die Taste ► II 16, 37.
- ➔ Um die programmierte Wiedergabe zu beenden, drücken Sie die Taste ■ 16, 36.

Hinweis:

Wenn Sie das CD-Fach öffnen oder FUNCTION 1, 49 betätigen, wird der Programmspeicher gelöscht. Zweimaliges Drücken der Taste ■ 16, 36 beendet die Programmierung ebenfalls.

Wie Sie die USB-Funktion bedienen

Hinweis:

Nicht zu direktem Anschluss an PCs geeignet!

Die Speichergröße des USB-Mediums ist nicht limitiert. Aufgrund der Vielzahl verschiedener Modelle an MP3 Flash Player, USB-Sticks kann nicht garantiert werden, dass jedes Modell unterstützt wird. Es werden Geräte der USB Version 1.0 und 2.0 unterstützt.

Speichermedium einsetzen

- USB-Medium mit dem USB-Anschluss 7 verbinden.
- Gerät einschalten und mit FUNCTION 1, 49 zu USB schalten.
- Die Displayanzeige wechselt zu „USB“, die Daten des Speichermediums werden eingelesen.

- Warten Sie mit der Bedienung, bis der Inhalt komplett eingelesen wurde, um sicherzustellen, dass alle benötigten Informationen vom Speichermedium gelesen wurden. Wenn kein Speichermedium angeschlossen ist oder nicht gelesen werden kann, erscheint die Anzeige NO USB im Display.
- Die Wiedergabe des ersten Titels des ersten Albums startet automatisch.
- Wiedergabe stoppen: Taste ■ 16, 36 drücken, die Gesamtzahl der Titel erscheint im Display.

Hinweis:

Die weitere Bedienung sowie die Wiedergabefunktionen ist wie unter „Wie Sie eine Disc wiedergeben“, siehe S. 19, beschrieben.

Speichermedium entnehmen

- Schalten Sie das Gerät zuerst aus.
- Entfernen Sie den USB-Stick oder MP3 Flash Player einfach durch Abziehen.

Wie Sie die SD/MMC-Funktion bedienen

Speichermedium einsetzen

Verbinden Sie das Speichermedium im ausgeschalteten Zustand des Gerätes.

- Schieben die Karte mit der Beschriftung nach vorne in den SD/MMC-Anschluss CARD 6 soweit hinein, bis diese hörbar einrastet.
- Gerät einschalten und mit FUNCTION 1, 49 zu CARD schalten.
- Die MP3 Dateien werden eingelesen und im Display wird die Gesamtanzahl der Titel angezeigt.

Vorsicht!

Wenn die Speicherkarte falsch herum in den Kartenschacht eingesteckt wird, kann die Karte nicht erkannt werden. Die Karte oder die darauf befindlichen Daten können beschädigt werden.

- Warten Sie mit der Bedienung, bis der Inhalt komplett eingelesen wurde, um sicherzustellen, dass alle benötigten Informationen vom Speichermedium gelesen wurden. Wenn kein Speichermedium angeschlossen ist oder nicht gelesen werden kann, erscheint die Anzeige NO CARD im Display.

- Die Wiedergabe des ersten Titels des ersten Albums startet automatisch.
- Wiedergabe stoppen: Taste ■ 16, 36 drücken, die Gesamtzahl der Titel erscheint im Display.

Hinweis:

Die weitere Bedienung sowie die Wiedergabefunktionen ist wie unter „Wie Sie eine Disc wiedergeben“, siehe S. 19, beschrieben.

Speichermedium entnehmen

- Schalten Sie das Gerät zuerst aus.
- Entnehmen Sie die Karte wieder, indem Sie sie hineindrücken bis diese hörbar ausrastet und ziehen Sie sie dann heraus.

Wie Sie den Kassettenrekorder bedienen

Hinweis bei Bedienung des Kassettenrekorders

Bei geöffnetem Kassettenfach 14 ist darauf zu achten, dass keine Fremdgegenstände in das Gerät gelangen können.

Einschalten der Betriebsart Kassette

- Um den Kassettenbetrieb einzuschalten, Taste FUNCTION 1, 49 wiederholt drücken, um zu TAPE zu schalten.

Einsetzen der Kassette

Hinweis

Der Kassettenrecorder erzielt die bestmögliche Qualität bei der Verwendung von Kassetten des Standards IEC I. Speziell bei der Aufnahme mit anderen Kassetten-Standards kann es zu Qualitätseinbußen kommen.

- Durch Drücken der Taste STOP/EJECT ■ ▲ der Kassettentasten öffnet sich das Kassettenfach 14.

Die Kassette wird so eingelegt, dass die volle Spule links ist und die offene Kassetteseite nach vorne zeigt.

Danach das Kassettenfach wieder vorsichtig schließen. Das Gerät ist nun betriebsbereit.

Hinweis:

Bei ungleichmäßigem Lauf von Kassetten, besonders bei der Ausführung C 120, liegt die Ursache zumeist an der Kassette und nicht am Gerät.

Wiedergabe von Kassetten

- Drücken Sie die PLAY-Taste ► der Kassettentasten 9. Dadurch läuft der Bandtransport an und die Wiedergabe beginnt. Zur Unterbrechung dient die PAUSE-Taste II13. Zum Fortsetzen der Wiedergabe die PAUSE-Taste II 13 erneut drücken.

Erreicht die Kassette während der Wiedergabe das Bandende, wird die Wiedergabe beendet.

Vorlauf/Rücklauf

- Drücken Sie die STOP-Taste ■ ▲ 12.
- Drücken Sie ►► 11, um das Band vorlaufen zu lassen bzw. ◀◀ 10, um das Band rücklaufen zu lassen.

Wie Sie die Aufnahmefunktion benutzen

Absicherung gegen unbeabsichtigtes Löschen

Bei jeder Neuaufnahme wird die alte Aufnahme gelöscht. An der Rückseite der Kassette befinden sich zwei kleine Plastikzungen. Werden diese heraus gebrochen, ist das Band vor zufälligem Löschen geschützt.



Bei bespielten Kassetten der Industrie sind diese Zungen bereits entfernt. Ein nachträgliches Löschen ist trotzdem möglich, wenn Sie vor einer Neuaufnahme die Öffnung mit Plastik-Klebeband überkleben.

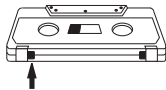

Aufnahme von Radio

Hinweis:

Rundfunk- oder CD-Aufnahmen sind nur im Rahmen der Urheberrechtsbestimmungen zulässig.

Mit dem Gerät kann eine Aufnahme von Radio und CD durchgeführt werden. Die optimale Aussteuerung übernimmt eine funktionssichere Steuerautomatik. Eine Veränderung der Lautstärke nimmt keinen Einfluss auf die Aufnahme.

- ➔ Legen Sie eine unbespielte Kassette in das Kassettenfach ein. Achten Sie darauf, dass die Lasche für die Aufnahmesperre nicht heraus gebrochen ist.

Hinweis:

Falls die Kassette nicht vollständig zurückgespult wurde, können Sie dies auch manuell durchführen.

- ➔ Wählen Sie die Quelle Radio mit der Taste FUNCTION 1, 49.

Hinweis:

Aufnahme von Radio:

- ➔ Stellen Sie mit BAND 3, 32 das gewünschte Frequenzband ein.
- ➔ Stellen Sie die gewünschte Frequenz (Sender) ein.

Aufnahme starten

- ➔ Starten Sie die Aufnahme, indem Sie die Taste REC ● 8 drücken. Die Start-Taste wird automatisch mitgedrückt.
- ➔ Unterbrechen Sie die Aufnahme kurz, indem Sie die Taste PAUSE II 13 drücken, setzen Sie die Aufnahme durch erneutes Drücken der Taste PAUSE II 13 wieder fort.
- ➔ Beenden Sie die Aufnahme, indem Sie die Taste STOP ■/▲ 12 drücken.

Hinweis:

Erreicht die Kassette während der Aufnahme das Bandende, wird die Aufnahme automatisch beendet.

Aufnahme anhören

- ➔ Wählen Sie die Quelle TAPE.
- ➔ Spulen Sie die Kassette zurück.
- ➔ Drücken Sie die PLAY-Taste ► 9 zur Wiedergabe.

Informationen zu Copyright

Alle genannten Marken sind Dienstleistungsmarken, Marken oder eingetragene Marken der entsprechenden Hersteller.

Die unautorisierte Vervielfältigung sowie der Vertrieb von Internet-/CD-Aufnahmen stellt eine Verletzung des Urheberrechts dar und ist strafbar.

Die unbefugte Vervielfältigung urheberrechtlich geschützter Werke, einschließlich Computerprogramme, Dateien, Rundfunksendungen und musikalischer Werke, kann eine Verletzung des Urheberrechts darstellen und eine Strafbarkeit begründen. Dieses Gerät darf zu den genannten missbräuchlichen Zwecken nicht verwendet werden.

CD-Aufnahme

- Wählen Sie mit FUNCTION 1, 49 die Aufnahmequelle CD.
- Legen Sie die gewünschte CD ein von der Sie eine Aufnahme erstellen wollen.
- Programmieren Sie falls gewünscht die Titelsequenzfolge oder einen einzelnen Titel.
- Wenn Sie einen einzelnen Titel der CD aufnehmen möchten, wählen Sie diesen mit den Tasten **I◀◀**, **▶▶I** 38, 39 aus.
- Legen Sie eine unbespielte Kassette in das Kassettenfach ein. Achten Sie darauf, dass die Lasche für die Aufnahmesperre nicht heraus gebrochen ist. Beachten Sie hierzu die Hinweise zur Absicherung gegen unbeabsichtigtes Löschen.
- Starten Sie die Aufnahme, indem Sie die Taste REC ● 8 drücken. Sie Start-Taste wird automatisch mitgedrückt.
- Starten Sie die Wiedergabe der CD mit der Taste ▶ **II** 37.
- Aufnahme unterbrechen: Drücken Sie die Taste PAUSE **II** 13. Aufnahme fortsetzen: erneut die Taste PAUSE **II** 13 drücken.
- Aufnahme beenden: Drücken Sie die Taste STOP **■/▲** 12.

Hinweis:

Erreicht die Kassette während der Aufnahme das Bandende, wird die Aufnahme automatisch beendet.

Aufnahme anhören

- Wählen Sie die Quelle TAPE.
- Spulen Sie die Kassette zurück.

Drücken Sie die PLAY-Taste ▶ 9 zur Wiedergabe.

USB/SD/MMC/AUX-Aufnahme

- Wählen Sie mit FUNCTION 1, 49 die Aufnahmequelle USB bzw. CARD oder AUX.
- Setzen Sie das Speichermedium ein bzw. verbinden Sie die externe Quelle mit dem Anschluss AUX IN.

Hinweis:

Die weitere Bedienung ist wie unter CD-Aufnahme beschrieben.

Wie Sie das Radio bedienen

Hinweis:

Das Gerät empfängt auf den Frequenzen UKW (FM) 87,5–108 MHz und MW (AM) 522–1620 KHz.

- ➔ Um das Radio einzuschalten, Taste FUNCTION 1, 49 wiederholt drücken, bis TUNER im Display erscheint.
- ➔ Um den gewünschten Frequenzbereich UKW oder MW auszuwählen, drücken Sie die Taste BAND 3, 32, um auf FM ST. (stereo), FM (mono) bzw. AM.
- ➔ Wenn Sie UKW einstellen, können Sie die Teleskopantenne auf volle Länge ausziehen und ausrichten, um den Empfang zu verbessern.

Hinweis:

In der Regel werden UKW-Sender im Stereo-Ton empfangen, ST. erscheint im Display. Wenn der UKW Empfang in Stereoqualität gestört ist, können Sie mit der Taste ► II PLAY/PAUSE 16 auf FM (mono) stellen. Dadurch wird der Empfang rauschärmer. Die Anzeige ST. erlischt.

- ➔ Wenn Sie MW einstellen, können Sie das Gerät drehen, um den Empfang zu verbessern.

Wie Sie einen Sender einstellen

Manuelle Senderwahl

- ➔ Drücken Sie die Tasten I◀◀, ▶▶I 15, 38, 39 kurz, dies verändert die Empfangsfrequenz schrittweise nach oben bzw. nach unten. Im UKW-Bereich in 0,05 MHz-Schritten, im MW-Bereich in 9-kHz-Schritten (= Feineinstellung). Damit können Sie auch schwache Sender einstellen, deren Frequenz Ihnen bekannt ist.

Sendersuchlauf

- ➔ Langes Drücken der Tasten I◀◀, ▶▶I 15, 38, 39 (ca. 1 Sekunde), startet den Suchlauf. Der automatische Suchlauf findet nur Sender mit einem starken Signal. Schwache Sender können nur manuell eingestellt werden.
- ➔ Erneutes Drücken der Tasten I◀◀, ▶▶I 15, 38, 39 (ca. 1 Sekunde), setzt den Suchlauf fort. Während des Suchlaufs ist der Tuner stumm geschaltet.

Wie Sie Sender speichern

Der Programm-Speicher kann 15 Stationen im FM-Bereich (UKW) und 15 Stationen im MW-Bereich speichern.

- In der Betriebsart TUNER mit der Taste BAND 3, 32 auf FM- oder MW-Empfang stellen.
- Den gewünschten Sender mit den Tasten I◀◀, ▶▶I 15, 38, 39 einstellen.
- Taste MEMORY 5, 35 drücken. Der Programmplatz blinkt im Display. Stellen Sie den gewünschten Programmplatz mit der Taste PRESET 16 ein. Bestätigen Sie innerhalb 10 Sekunden durch erneutes Drücken von MEMORY 5, 35 wird der eingestellte Sender auf einen Programmplatz gespeichert.
- Speichern weiterer Sender: Vorgang wiederholen. Die nachfolgend gespeicherten Sender werden auf dem nächsten Programmplatz gespeichert.

Anwählen der programmierten Stationen

- Sie können durch Drücken der Taste PRESET 16, 41 die gespeicherten Programmplätze aufwärts durchschalten.

Das Display stellt den jeweils eingestellten Kanal und den Speicherplatz dar.

Löschen einer Programmplatz-Speicherung

- Neuen Sender auf gewünschten Programmplatz speichern.

Wie Sie das Gerät ausschalten

- Um das Gerät auszuschalten, den Schalter ⏻ 1 drücken und gedrückt halten bzw. STANDBY/ON 27 drücken. Das Display erlischt, die Uhrzeit erscheint.

Wie Sie die Timer-Funktion benutzen

Hinweis:

Die Timer-Funktion können Sie erst bedienen, wenn Sie die korrekte Uhrzeit eingestellt haben.

Legen Sie die Pufferbatterien ein, um die Uhrzeit auch bei Netzausfall zu speichern.

Wie Sie die Uhrzeit einstellen

Sie können die Uhrzeit des Gerätes im Standby-Betrieb (Gerät ausgeschaltet, mit Netz verbunden) einstellen.

- ➔ Drücken Sie die Taste CLOCK 5, 35. Halten Sie die Taste gedrückt. Die Anzeige „24H“ blinkt.
- ➔ Stellen Sie mit den Tasten VOLUME +/- 16, 34, 42 die gewünschte Anzeige im 24-Stunden- oder 12-Stunden-Format ein.
- ➔ Drücken Sie die Taste CLOCK 5, 35.
- ➔ Stellen Sie mit den Tasten VOLUME +/- 16, 34, 42 die aktuelle Stunde ein.
- ➔ Drücken Sie die Taste CLOCK 5, 35.
- ➔ Stellen Sie mit den Tasten VOLUME +/- 16, 34, 42 die aktuelle Minute ein.
- ➔ Drücken Sie die Taste CLOCK 5, 35 erneut, um die Einstellung abzuschließen.

Hinweis:

Bei längerem Netzausfall überprüfen Sie die Uhrzeiteinstellung.

Wie Sie den Timer einstellen

Das Gerät verfügt über zwei Timerfunktionen:

- den Einschalt-Timer, der das Gerät zur eingestellten Weckzeit einschaltet und den
- Sleep-Timer, der das Gerät nach einer eingestellten Zeit automatisch abschaltet (Standby).

Einschaltzeit einstellen

Sie können die Einschaltzeit im Standby-Betrieb (Gerät ausgeschaltet, mit Netz verbunden) einstellen. Wird während der Einstellung länger als 10 Sekunden keine Taste gedrückt, verlässt das Gerät den Modus automatisch. Sie müssen dann von vorne beginnen.

- ➔ Drücken Sie zur Aktivierung die Taste ALARM 3, 50 und halten Sie die Taste gedrückt.
- ➔ Im Display erscheint „T“ und die Stundenanzeige blinkt.
- ➔ Stellen Sie mit den Tasten VOLUME +/- 16, 34, 42 die Einschalt-Stunde ein.
- ➔ Drücken Sie die Taste ALARM 3, 50.
- ➔ Stellen Sie mit den Tasten VOLUME +/- 16, 34, 42 die Einschalt-Minute ein.

- Drücken Sie die Taste ALARM 3, 50, „OFF“ blinkt im Display. Unten im Display erscheinen die Quellen-Symbole.
- Drücken Sie VOLUME +/- 16, 34, 42, um die Quelle zu wählen (RADIO, CD, USB, CARD bzw. OFF).

Hinweis: In Stellung OFF ist der Timer ausgeschaltet.

- Bestätigen Sie durch Drücken der Taste ALARM 3, 50.
- Im Display erscheint das Quellen-Symbol für einen aktiven Timer.

Wecker nach Alarm ganz ausschalten

- Drücken Sie die Taste  1 bzw. STANDBY/ON 27, um den Wecker auszuschalten.

Hinweis:

Die Weckfunktion schaltet das Gerät am nächsten Tag zur eingestellten Weckzeit wieder ein. Im Display ist weiterhin das Timersymbol 24 eingeblendet.

Wecker ausschalten

- Drücken Sie die Taste ALARM 3, 50 und halten Sie die Taste gedrückt.
- Im Display erscheint „T“ und die Stundenanzeige blinkt.
- Drücken Sie wiederholt die Taste ALARM 3, 50, bis „ON“ im Display erscheint.
- Drücken Sie VOLUME +/- 16, 34, 42, um auf „OFF“ zu schalten. Drücken Sie die Taste ALARM 3, 50, bis der Timermodus beendet ist.

Das Timersymbol 24 im Display verschwindet.

Kassettenfunktion bei Timer

Aufnahme

Sie können die Timer-Funktion auch verwenden, um zu einer bestimmten Uhrzeit eine Aufnahme von Radio zu starten.

Hinweis:

Stellen Sie den Timer auf die gewünschte Quelle und Uhrzeit ein.

Hinweis: Das Gerät muss sich in STANDBY befinden.

- ➔ Legen Sie eine unbespielte Kassette ein. Achten Sie darauf, dass die Lasche für die Aufnahmesperre nicht heraus gebrochen ist.
- ➔ Drücken Sie die Taste REC •.

Das Gerät ist jetzt bereit, zur eingestellten Uhrzeit mit der Aufnahme zu beginnen.

Wie Sie die SLEEP-Funktion benutzen

Sie können den Zeitraum in 10-Minuten-Schritten einstellen, nach dem sich das Gerät von 0 – 90 Minuten in jeder Betriebsart in Standby schaltet.

- ➔ Drücken Sie SLEEP 40 wiederholt, um die gewünschte Zeit einzustellen.
- ➔ Sie können die restliche Spielzeit jederzeit durch Drücken von SLEEP 40 anzeigen.

Nach Ablauf der eingestellten Zeit schaltet sich das Gerät automatisch in Standby.

- ➔ Zum Ausschalten der Sleep-Funktion die Taste SLEEP 40 erneut drücken, bis „SLEEP 00“ im Display erscheint.
- ➔ Alternativ drücken Sie die Taste ⏻ 1 bzw. STANDBY/ON 27.

Wie Sie das Gerät reinigen

Stromschlag!

Um die Gefahr eines elektrischen Schlags zu vermeiden, dürfen Sie das Gerät nicht mit einem nassen Tuch oder unter fließendem Wasser reinigen. Vor dem Reinigen Netzstecker ziehen.

ACHTUNG!

Sie dürfen keine Scheuerschwämme, Scheuerpulver und Lösungsmittel wie Alkohol oder Benzin verwenden.

- ➔ Reinigen Sie das Gehäuse mit einem weichen, mit Wasser angefeuchteten Tuch.

Hinweise zur CD

Die CD stets in der Hülle aufbewahren und nur an den Kanten anfassen. Die in Regenbogenfarben schimmernde Oberfläche darf nicht berührt werden und sollte stets sauber sein. Kein Papier oder Klebeband auf die Etikettenseite der Disk kleben. Die CD sollte von praller Sonneneinstrahlung und Wärmequellen wie Heizungen ferngehalten werden.

Ebenfalls darf eine CD nicht in einem direkt in der Sonne geparkten Wagen liegen, da die Innentemperatur im Wagen extrem hoch ansteigen kann. Fingerabdrücke und Staub auf der bespielten Seite mit einem sauberen, trockenen Reinigungstuch reinigen.

Es dürfen zum Reinigen von CDs keine Plattenpflegemittel wie Plattenspray, Reinigungsflüssigkeiten, Antistatikspray oder Lösungsmittel wie Benzin, Verdünnung oder sonstige im Handel erhältliche Chemikalien verwendet werden. Hartnäckige Flecken können eventuell mit einem feuchten Fensterleder beseitigt werden.

- ➔ Wischen Sie vom Mittelpunkt zum Rand der Disc.



Kreisende Bewegungen beim Reinigen verursachen Kratzer. Diese können zu Fehlern bei der Wiedergabe führen.

Hinweise zu Kassetten

Spulen Sie die Kassette vor der Aufbewahrung zum Bandanfang zurück. Die Kassetten stets in der Hülle aufbewahren. Am Besten bewahren Sie Kassetten stehend auf, wobei die volle Spule unten liegen sollte.

Die Kassette darf nicht zu hohen Temperaturen (Sonnenlicht, Heizungen usw.) oder Feuchtigkeit ausgesetzt werden. Ebenfalls darf die Kassette keinem Magnetfeld (Lautsprecher, Computer-Monitore usw.) ausgesetzt werden.

Wie Sie den Kassettenrekorder reinigen

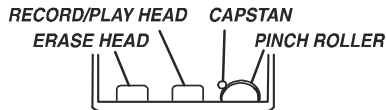

Bei längerem Betrieb bildet der vom Tonband abfallende magnetische Staub eine Schicht auf dem Aufnahme-/Wiedergabekopf (RECORD/PLAY), dem Löschkopf (ERASE), der Tonwelle (PINCH ROLLER) und der Bandandruckrolle (CAPSTAN). Bei Nachlassen der Aufnahme- oder Wiedergabequalität müssen diese Teile mit Alkohol oder Tonkopfreiniger gesäubert werden.

- ➔ Zum Reinigen öffnen Sie das Kassettenfach.
- ➔ Benutzen Sie zum Reinigen ein Tuch oder ein Wattestäbchen.

Wegen der schlechten Zugänglichkeit dieser Teile ist die Verwendung einer Reinigungskassette zu empfehlen.

Weitergehende Eingriffe, z.B. Ölen, Fetten, Änderungen von Einstellungen usw., dürfen nicht vorgenommen werden.

C 120-Kassetten sind nicht empfehlenswert. Bei ungleichmäßigem Lauf von Kassetten liegt die Ursache im Allgemeinen an der Kassette.

Schlagen Sie diese vor dem Einsetzen flach von beiden Seiten sanft auf eine Tischplatte o. Ä., damit vorstehende Bandwindungen zurechtgeschoben werden.

Wie Sie Fehler beseitigen

Wenn das Gerät nicht wie vorgesehen funktioniert, überprüfen Sie es anhand der folgenden Tabellen.

Wenn Sie die Störung auch nach den beschriebenen Überprüfungen nicht beheben können, nehmen Sie bitte Kontakt mit dem Hersteller auf.

Probleme mit dem Gerät

Symptom	Mögliche Ursache/Abhilfe
Gerät lässt sich nicht einschalten.	Das Gerät wird nicht mit Strom versorgt. Schließen Sie das Netzkabel richtig an die Netzsteckdose an. Legen Sie unverbrauchte Batterien ein
Es ist kein Ton zu hören.	Erhöhen Sie die Lautstärke. Ziehen Sie den Kopfhörer-Stecker aus dem Gerät, wenn Sie über Lautsprecher hören möchten. Ggf. ist die falsche Quelle gewählt worden.

Symptom	Mögliche Ursache/Abhilfe
Es ist ein Störrauschen zu hören.	In der Nähe des Geräts sendet ein Mobiltelefon oder ein anderes Gerät störende Radiowellen aus. Entfernen Sie das Mobiltelefon oder das Gerät aus der Umgebung des Geräts.
Es treten andere Bedienungsstörungen, laute Geräusche oder eine gestörte Display-Anzeige auf.	Elektronische Bauteile des Geräts sind gestört. Ziehen Sie den Netzstecker. Lassen Sie das Gerät ca. 10 Sekunden von der Stromquelle getrennt. Schließen Sie das Gerät erneut an oder setzen Sie die Batterien ein.
Das Display schaltet sich nicht ein.	Gerät einschalten. Netzstecker ziehen, wieder einstecken, Gerät einschalten.

Probleme mit dem CD-Player

Symptom	Mögliche Ursache/Abhilfe
Die CD wird nicht wiedergegeben oder springt bei der Wiedergabe weiter.	Das Gerät befindet sich nicht im CD-Modus. Falsche CD eingelegt.
	Das CD-Fach ist nicht geschlossen. Schließen Sie das CD-Fach.
	Die CD ist falsch eingelegt. Legen Sie die CD mit der beschrifteten Seite nach oben ein. Die CD muss gut zentriert im CD-Fach liegen.
	Die CD ist verschmutzt oder defekt. Reinigen Sie die CD, verwenden Sie eine andere CD.
	Im CD-Fach hat sich Feuchtigkeit niedergeschlagen. Entnehmen Sie die CD und lassen Sie das CD-Fach ca. 1 Stunde zum trocknen offen stehen.
	Die Spielzeit der CD beträgt mehr als 74 Minuten.

Symptom	Mögliche Ursache/Abhilfe
Der Ton setzt aus.	Die Lautstärke ist zu hoch eingestellt. Drehen Sie die Lautstärke herunter.
	Die CD ist beschädigt oder verschmutzt. Reinigen Sie die CD oder ersetzen Sie sie.
	Das Gerät ist Vibrationen ausgesetzt. Stellen Sie das Gerät an einem vibrationsarmen Ort auf.

Probleme mit USB/SD/MMC-Medien

Symptom	Mögliche Ursache/Abhilfe
Keine USB/SD/MMC-Wiedergabe möglich.	Das Gerät befindet sich nicht im USB/SD/MMC-Modus. FUNCTION auf USB oder CARD stellen, dann Medium verbinden und einschalten.
	Medium nicht eingesetzt oder leer. Medium korrekt einsetzen bzw. mit Musikdaten bespielen.

Probleme mit dem Radio

Symptom	Mögliche Ursache/Abhilfe
Es wird kein Radiosender empfangen.	Das Gerät befindet sich nicht im Radio-Modus. Mit FUNCTION oder SOURCE auf RADIO schalten
Der Ton ist schwach oder von schlechter Qualität.	Andere Geräte, z. B. Fernseher stören den Empfang. Stellen Sie den Radio/CD-Player weiter entfernt von diesen Geräten auf.
	Die Batterien sind erschöpft. Ersetzen Sie die Batterien durch frische.
	Die Antenne ist nicht ausgezogen oder ausgerichtet. Ziehen Sie die Antenne aus. Drehen Sie die Antenne oder das Gerät, um den Empfang zu verbessern.

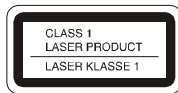

Probleme mit dem Kassettenrekorder

Symptom	Mögliche Ursache/Abhilfe
Die Wiedergabe ist unregelmäßig.	Der Tonkopf ist verschmutzt. Reinigen Sie den Tonkopf.
	Die Kassette ist defekt. Wechseln Sie die Musikkassette.
Es ist keine Aufnahme möglich.	Der Aufnahmeschutz der Kassette ist entfernt worden. Wechseln Sie die Kassette oder decken Sie den Aufnahmeschutz mit Klebeband ab. Falsche Quelle Radio oder CD gewählt. Quelle mit FUNCTION wählen.
	Die Aufnahme ist verzerrt.
	Die Aufnahme ist verzerrt.
Die Aufnahme ist verzerrt.	Der Aufnahmekopf ist verschmutzt. Reinigen Sie den Aufnahmekopf.
	Die Kassette ist defekt oder falsch. Wechseln Sie die Kassette, verwenden Sie keine METAL oder CHROM-Kassetten.
Höhere Frequenzen sind zu schwach.	Der Aufnahmekopf ist verschmutzt. Reinigen Sie den Aufnahmekopf.

Technische Daten

Abmessungen Gerät (Breite x Höhe x Tiefe)	391 x 184 x 212 mm
Gewicht:	ca. 1,9 kg
Spannung:	230 V Wechselstrom, 50 Hz
Ausgangsleistung:	2 x 2,5 W RMS
Umgebungsbedingungen:	+5 °C bis +35 °C 5 % bis 90 % relative Luftfeuchte (nicht kondensierend)
Radio: Empfangsfrequenzen:	UKW 87,5–108 MHz MW 522–1620 kHz
Antenne:	UKW-Teleskopantenne MW-Antenne eingebaut
CD Laser: Wandler:	760 nm Wellenlänge, Klasse 1 1 bit D/A, 8fach-Oversampling
Frequenzbereich:	100 Hz bis 16 kHz

Kassettenrekorder Frequenzbereich: Bandgeschwindigkeit:	Stereo-Aufnahmesystem 125 Hz bis 6,3 kHz 4,9 cm/sek.
Gleichlaufabweichungen: Kassettenformat:	< als 0,4%, Mittelwert 0,25% Kompakt-Kassetten C 30 - C 90, Normal Typ I Ferro/Superferro (Fe ₂ O ₃)
Pufferbatterie	DC 3 V, 2 x 1,5 V, Typ AAA
Batteriebetrieb:	8 x 1,5 V, Typ Mono, LR20
AUX IN	3,5 mm
Kopfhörer Anschlussbuchse:	3,5 mm

Technische Änderungen und Irrtümer vorbehalten.

Die Abmessungen sind ungefähre Werte.

Richtlinien und Normen

Dieses Produkt entspricht

- Niederspannungsrichtlinie (2006/95/EC),
- der EMV-Richtlinie (2004/108/EC) und der
- CE-Kennzeichenrichtlinie).

Wie Sie den Hersteller erreichen

DGC GmbH
Graf-Zeppelin-Str. 7
D-86899 Landsberg

Entsorgungshinweise

Entsorgung der Verpackung

Ihr neues Gerät wurde auf dem Weg zu Ihnen durch die Verpackung geschützt. Alle eingesetzten Materialien sind umweltverträglich und wieder verwertbar. Bitte helfen Sie mit und entsorgen Sie die Verpackung umweltgerecht. Über aktuelle Entsorgungswege informieren Sie sich bei Ihrem Händler oder über Ihre kommunale Entsorgungseinrichtung. Vor der Entsorgung des Gerätes sollten die Batterien entfernt werden.



Erstickungsgefahr!

Verpackung und deren Teile nicht Kindern überlassen.

Erstickungsgefahr durch Folien und anderen Verpackungsmaterialien.

Wie Sie das Gerät entsorgen

Altgeräte sind kein wertloser Abfall. Durch umweltgerechte Entsorgung können wertvolle Rohstoffe wieder gewonnen werden. Erkundigen Sie sich in Ihrer Stadt- oder Gemeindeverwaltung nach Möglichkeiten einer umwelt- und sachgerechten Entsorgung des Gerätes.



Dieses Gerät ist entsprechend der Richtlinie 2002/96/EG über Elektro- und Elektronik-Altgeräte (WEEE) gekennzeichnet.

Dieses Produkt darf am Ende seiner Lebensdauer nicht über den normalen Haushaltsabfall entsorgt werden, sondern muss an einem Sammelpunkt für das Recycling von elektrischen und elektronischen Geräten abgegeben werden. Das Symbol auf dem Produkt, der Gebrauchsanleitung oder der Verpackung weist darauf hin. Die Werkstoffe sind gemäß ihrer Kennzeichnung wiederverwertbar. Mit der Wiederverwendung, der stofflichen Verwertung oder anderen Formen der Verwertung von Altgeräten leisten Sie einen wichtigen Beitrag zum Schutze unserer Umwelt.



Lebensgefahr!

Bei ausgedienten Geräten Netzstecker ziehen. Netzkabel durchtrennen und mit dem Stecker entfernen.



P55
Radio portative avec
fonctionnalités enregistreur de cassette,
lecteur de CD, lecteur MP3,
port USB et lecteur de cartes SD/MMC



Manuel d'utilisation

Avant-propos

Ce manuel d'utilisation vous aide en vue d'une utilisation

- conforme aux prescriptions et
- sûre

de votre lecteur de CD - radio, appelé par la suite installation ou appareil.

Groupe ciblé par ce manuel d'utilisation

Le manuel d'utilisation s'adresse à toute personne, qui

- installe,
- utilise,
- nettoie
- ou élimine l'appareil.

Caractéristiques de présentation de ce manuel d'utilisation

Divers éléments du manuel d'utilisation sont munis de caractéristiques de présentation définies. Ainsi, vous pourrez rapidement vous rendre compte s'il s'agit

de texte normal,

- d'énumérations ou
- d'étapes de manipulation.

Réinitialisation :

Dans de rares cas, il peut arriver que le micrologiciel de l'appareil ne réponde plus et que l'appareil ne réagisse plus à une commande.

Dans ces cas-là, procédez comme suit :

- Eteignez l'appareil
- Débranchez la prise
- Patientez quelques instants
- Rebranchez la prise

Mettez l'appareil en marche. La mémoire est réinitialisée et l'appareil est à nouveau fonctionnel.

Table des matières

Sécurité et installation de l'appareil	4
Sécurité.....	4
Maniement des piles.....	5
Installation de l'appareil.....	6
Description de l'appareil	8
Volume de livraison.....	8
Caractéristiques particulières de l'appareil.....	8
Éléments de commande	9
Appareil.....	9
Affichages.....	10
Télécommande.....	11
Préparation du fonctionnement de l'appareil	12
Comment insérer les piles.....	12
Utilisation avec la télécommande.....	14
Amélioration de la réception d'antenne.....	14
Branchement d'une source audio externe.....	14
Comment utiliser un casque.....	15
Raccordement du câble d'alimentation.....	15
Utilisation des fonctions générales de l'appareil	16
Mise en marche et arrêt de l'appareil.....	16
Réglage du volume sonore.....	16
Sélection de la source.....	16
Comment couper le son.....	16
Comment régler les sonorités.....	16
Comment régler les basses.....	16
Comment faire fonctionner le lecteur de CD	17
Remarques générales concernant les CD / CD MP3.....	17
Quels disques pouvez-vous utiliser.....	18
Comment insérer les disques.....	18
Comment prélever les disques.....	19
Comment lire un disque.....	19
Choix des titres.....	19
Comment représenter les informations MP3 / WMA.....	20
Comment utiliser la fonction répétition.....	20

Comment utiliser le générateur de hasard.....	21
Comment lire le début des titres d'un CD audio (INTRO).....	21
Comment utiliser la fonction de programmation.....	22
Comment utiliser la fonction USB	23
Comment utiliser la fonction SD/MMC	24
Comment utiliser l'enregistreur de cassettes	25
Activation du mode cassette.....	25
Insertion de la cassette.....	25
Lecture de cassettes.....	25
Comment utiliser la fonction d'enregistrement.....	26
Informations sur les droits d'auteur.....	27
Comment faire fonctionner la radio	29
Comment régler une station.....	29
Comment mémoriser une station.....	30
Arrêt de l'appareil.....	30
Comment utiliser la fonction timer	31
Réglage de l'heure.....	31
Comment régler le timer.....	31
Extinction complète du réveil après l'alarme.....	32
Désactivation du réveil.....	32
Fonction cassette avec timer.....	33
Utilisation de la fonction SLEEP (endormissement).....	33
Nettoyage de l'appareil	34
Remarques concernant les CD.....	34
Consignes concernant les cassettes.....	35
Comment nettoyer l'enregistreur de cassettes.....	35
Élimination des dérangements	36
Caractéristiques techniques	39
Comment contacter le fabricant	40
Consignes d'élimination	40

Sécurité et installation de l'appareil

Veillez lire consciencieusement toutes les consignes de sécurité et conservez-les au cas où vous vous poseriez des questions ultérieurement. Respectez toujours tous les avertissements et consignes de ce manuel d'utilisation, ainsi que ceux figurant au dos de l'appareil.

Sécurité

Attention !

- L'appareil doit uniquement être raccordé à une tension secteur de 230 V~, 50 Hz. N'essayez jamais d'utiliser l'appareil avec une autre tension.
- La fiche secteur doit seulement être raccordée après la fin de l'installation conforme aux prescriptions.
- Si la fiche secteur est défectueuse ou si l'appareil présente d'autres dommages, il est interdit de mettre l'appareil en marche.
- Lors du débranchement du cordon d'alimentation de la prise de courant, tirer sur la fiche d'alimentation - et non sur le câble.
- Evitez le contact de l'appareil avec l'eau ou l'humidité.
- Afin d'éviter un risque d'incendie et le risque d'un choc électrique, n'exposez pas l'appareil à la pluie ni à toute autre sorte d'humidité.
- Ne mettez pas l'appareil en service à proximité de baignoires, de piscines ou autres jets d'eau.
- Ne posez pas de récipient contenant des liquides, p. ex. vases à fleurs, sur l'appareil. Ils pourraient se renverser et le liquide qui s'écoule risquerait d'entraîner des dommages considérables ou même un choc électrique.
- Si des corps étrangers ou un liquide devaient parvenir à l'intérieur de l'appareil, débranchez immédiatement la fiche secteur de la prise de courant. Faites vérifier l'appareil par un spécialiste qualifié avant de le remettre en service. Danger de choc électrique en cas d'ouverture du boîtier.
- N'ouvrez pas le boîtier. Danger de choc électrique en cas d'ouverture du boîtier.
- N'essayez jamais de réparer vous-même un appareil défectueux. Adressez-vous toujours à nos points de service après-vente.
- N'ouvrez en aucun cas l'appareil – seul un spécialiste doit l'ouvrir.
- Des corps étrangers, p. ex. aiguilles, pièces de monnaie, etc., ne doivent pas tomber à l'intérieur de l'appareil.

- Veiller également à ne pas toucher les contacts situés au dos de l'appareil avec des objets métalliques ou avec les doigts. Ceci peut occasionner des courts-circuits.
- Ne posez pas de bougies allumées ou autres sources potentielles d'incendie sur l'appareil.
- Ne laissez jamais des enfants utiliser cet appareil sans surveillance.
- Faites effectuer les travaux de maintenance uniquement par des spécialistes qualifiés, faute de quoi, vous vous mettriez vous-même ou d'autres personnes en danger.
- L'appareil reste branché au secteur, même lorsqu'il se trouve en mode veille. Débranchez la fiche secteur de la prise de courant si vous n'utilisez pas l'appareil pendant une période prolongée. Tirez uniquement au niveau de la fiche secteur, pas sur le câble.
- N'écoutez pas des CD ou la radio avec un volume trop élevé, car cela pourrait entraîner des troubles auditifs durables.
- Le lecteur de CD utilise un rayon laser invisible qui pourrait vous blesser les yeux en cas de manipulation non-conforme. Ne regardez jamais directement dans le compartiment CD lorsqu'il est ouvert.

- Cet appareil est un appareil à laser de classe 1 (CLASS 1 LASER). L'autocollant comportant cette indication (CLASS 1 LASER PRODUCT) se trouve à l'arrière de l'appareil.



Maniement des piles

- Veillez à ce que les piles soient maintenues hors de portée des enfants. Les enfants peuvent mettre en bouche les piles et les avaler, ce qui peut conduire à de graves problèmes de santé. En pareil cas, consultez immédiatement un médecin !
- Les piles normales ne doivent pas être rechargées, être chauffées ou lancées au feu (risque d'explosion !).
- Remplacez à temps des piles devenues faibles.
- Remplacez toujours toutes les piles en même temps et utilisez des piles du même type.
- L'écoulement des piles peut endommager l'appareil. Si vous n'utilisez pas l'appareil pendant une période prolongée, sortez les piles du compartiment des piles.

Attention !

- Les piles usagées ou endommagées peuvent provoquer des irritations cutanées. Veillez à porter des gants de protection. Nettoyez le compartiment à piles avec un chiffon sec.
- Les piles normales ne doivent pas être rechargées, être chauffées ou lancées au feu (risque d'explosion !).

Remarque importante concernant l'élimination :

Votre produit utilise des piles pour lesquelles la directive européenne 2006/66/CE est applicable et qui ne doivent pas être éliminées avec les ordures ménagères normales.

Informez-vous sur les prescriptions en vigueur dans votre pays pour la collecte séparée des piles. L'élimination correcte des piles contribue à préserver l'environnement et la santé.

Installation de l'appareil

- Installez l'appareil sur un support solide, sûr et horizontal. Veillez à une bonne ventilation.
- Ne posez pas l'appareil sur des surfaces molles telles que moquettes, tapis, couvertures, ou à proximité de rideaux ou de tentures murales. Les ouvertures d'aération pourraient être obstruées. La circulation de l'air nécessaire risquerait d'être interrompue, ce qui pourrait conduire à un embrasement de l'appareil.
- Les fentes d'aération à l'arrière et sur les côtés doivent toujours être dégagées. Elles ne doivent pas être recouvertes par des rideaux, des napperons ou des journaux.
- N'installez pas l'appareil à proximité de sources de chaleur telles que radiateurs. Évitez l'ensoleillement direct et les emplacements exposés à une quantité exceptionnelle de poussières.

- L'appareil ne doit pas être installé dans des locaux avec un taux d'humidité de l'air élevé, p. ex. cuisine ou sauna, étant donné que des dépôts d'eau de condensation risqueraient d'endommager l'appareil. L'appareil est prévu pour un fonctionnement dans un environnement sec et au sein d'un climat tempéré, et ne doit pas être exposé aux gouttes d'eau ni aux projections d'eau.
- Vous ne devez utiliser l'appareil qu'en position horizontale.
- Ne posez pas d'objets lourds sur l'appareil.
- Lorsque vous déplacez l'appareil d'un environnement froid vers un environnement chaud, de l'humidité peut se former à l'intérieur de l'appareil. Dans ce cas, attendez environ une heure avant de le mettre en service.
- Posez le câble d'alimentation de manière à éviter tous risques de trébuchement.
- Raccordez l'appareil uniquement à une prise de courant avec mise à la terre ! La prise doit être située le plus près possible de l'appareil.
- Pour le raccordement au secteur, enfoncer complètement la fiche secteur dans la prise.
- Utilisez un raccordement secteur approprié et évitez d'utiliser des multiprises !
- Ne pas toucher la fiche d'alimentation avec les mains mouillées, risque d'électrocution !
- En cas de dérangements ou de formation de fumée et d'odeurs provenant de l'appareil, retirer immédiatement la fiche d'alimentation de la prise !
- Débranchez la fiche secteur si un orage menace.
- Débranchez la fiche secteur si l'appareil n'est pas utilisé sur une période prolongée, p. ex. avant d'entreprendre un voyage.
- Un volume trop élevé, surtout lors de l'utilisation de casques, peut conduire à des dommages auditifs.
- Ne placez pas l'appareil à proximité d'équipements générant des champs magnétiques de forte intensité (moteurs, haut-parleurs, transformateurs par exemple).
- Ne laissez pas l'appareil dans une voiture fermée et stationnée en plein soleil, sinon le boîtier risque de se déformer.

Description de l'appareil

Volume de livraison

Veuillez vérifier que tous les accessoires mentionnés ci-dessous sont présents :

- le lecteur de CD - radio avec enregistreur de cassettes,
- la télécommande,
- le câble d'alimentation,
- le câble audio avec connecteur jack 3,5 mm (longueur 300 mm),
- le présent manuel d'utilisation.

Caractéristiques particulières de l'appareil

De conception stéréo, cette radio possède les fonctionnalités suivantes : enregistreur de cassettes, lecteur de CD, port USB et lecteur de cartes SD/MMC.

- Avec cet appareil vous pouvez : lire des CD, CD-R/RW et CD MP3. Les CD gravés doivent être finalisés. Consultez à ce sujet les instructions du manuel de votre graveur de CD.
- Le lecteur de CD peut répéter automatiquement différents morceaux ou le CD complet.

- Le lecteur de CD peut lire dans un ordre programmable ou avec la fonction aléatoire jusqu'à 20 titres d'un CD ou 99 titres d'un CD MP3.
- La radio reçoit les plages de fréquences FM 88 – 108 MHz et PO 522 – 1620 KHz.
- Dans la gamme FM, vous pouvez choisir entre le mode stéréo et le mode mono.
- Avec l'enregistreur de cassettes, vous pouvez réaliser des enregistrements à partir d'un CD ou d'une source radio.
- Avec l'appareil, vous pouvez lire les fichiers MP3 enregistrés sur des clés USB ou des cartes SD/MMC.
- L'appareil est pourvu d'une entrée audio AUX IN.

Remarque :

Lors du raccordement de supports de données USB/SD/MMC, il peut arriver que l'appareil ou le support de données se "bloque" suite à la présence d'électricité statique. Effectuez une réinitialisation (cf. p. 2).

Évitez des pertes de données en connectant uniquement les supports de données tels que les supports USB ou les cartes SD/MMC à l'état hors tension !

Eléments de commande

Appareil

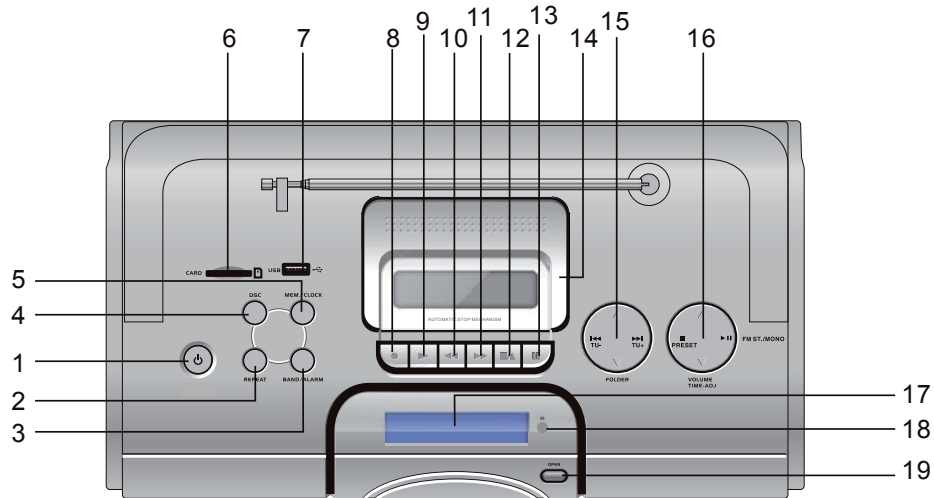

1	 FUNCTION	Marche/arrêt Sélection du mode opératoire CD, USB, CARD, TUNER, TAPE, AUX
2	REPEAT	Sélection de la fonction de répétition
3	BAND / ALARM	Réglage FM stéréo, FM mono, PO ; activation de la fonction réveil
4	DSC	Fonction sonorité de l'égaliseur
5	MEM./CLOCK	Programmation, réglage de l'heure
6	CARD	Emplacement pour carte SD/MMC
7	USB	Port USB
8, 9, 10, 11, 12, 13		Touches cassette ● / ▶ / ◀◀ / ▶▶ / ■ ▲ /
14		Compartiment de cassette
15	▲ FOLDER ▼ ▶▶ TU+ ◀◀ TU-	Sélection d'album CD, USB, CARD pour MP3 Sélection de titre ; recherche rapide radio en avant Sélection de titre ; recherche rapide radio en arrière
16	VOLUME TIME-ADJ. ■ PRESET ▶ FM ST./MONO	Réglage du volume sonore, heure STOP ; sélection de station radio préreglée PLAY/PAUSE ; radio stéréo / mono
17		Afficheur
18	IR	Récepteur de la télécommande
19	OPEN	Ouverture du compartiment CD

Affichages

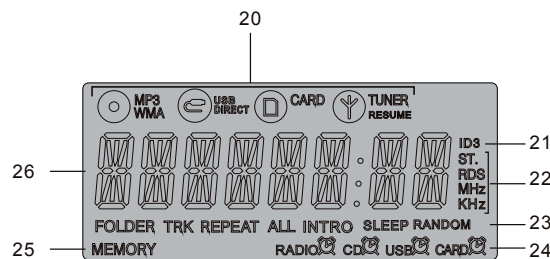

20	Lecture CD MP3, USB, carte mémoire, TUNER
21	Affichage tags ID3 actif
22	ST. : stéréo ; affichage fréquence en MHz (FM) ou kHz (PO)
23	FOLDER : numéro de l'album, TRK : numéro de titre Fonction de répétition (REPEAT ALL), INTRO, fonction de lecture aléatoire (RANDOM) SLEEP : fonction SLEEP (arrêt différé)
24	Affichage de la source du timer RADIO, CD, USB CARD
25	Lecture programmée
26	Durée de lecture CD/USB/CARD ; affichage de la fréquence radio Affichage défilant tags ID3

Télécommande

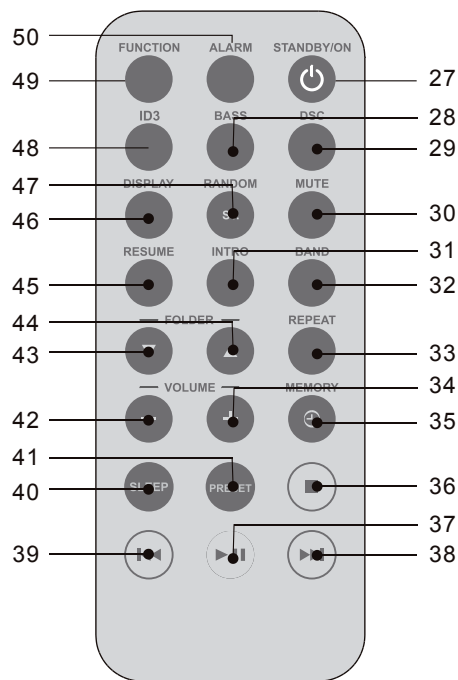

27	STANDBY/ON	Marche / arrêt en mode veille
28	BASS	Renforcement des basses
29	DSC	Fonction sonorité de l'égaliseur Jazz, Rock, Classic, Flat, Pop
39	MUTE	Mise en sourdine
31	INTRO	Fonction INTRO, lecture du début des titres
32	BAND	Sélecteur FM, PO
33	REPEAT	Fonctions de répétition
34	VOLUME +	Réglage plus élevé du volume sonore
35	CLOCK/MEMORY	Réglage de l'heure, fonction de programmation
36		Arrêt lecture CD / USB / CARD
37		Démarrage / interruption lecture CD / USB / CARD
38		Sélection de titre ; recherche rapide radio en avant
39		Sélection de titre ; recherche rapide radio en arrière
40	SLEEP	Fonction SLEEP
41	PRESET	Sélection de station radio pré-réglée
42	- VOLUME	Réduction du volume sonore
43, 44	FOLDER	Sélection d'album CD, USB, CARD pour MP3
45	RESUME	Poursuite de la lecture du titre
46	DISPLAY	Commutation de l'affichage
47	RANDOM/ST.	Fonction de lecture aléatoire, commutation stéréo / mono
48	ID3	Informations tags ID3
49	FUNCTION	Sélecteur de modes
50	ALARM	Activation / désactivation de la fonction réveil

Préparation du fonctionnement de l'appareil

Vous pouvez raccorder l'appareil au secteur normal (230 V ~ / 50 Hz).

La chaleur résultant du fonctionnement doit être évacuée par une circulation d'air suffisante. Pour cette raison, l'appareil ne doit pas être recouvert ou logé dans une armoire fermée. Veillez à disposer d'un espace libre d'au moins 10 cm autour de l'appareil.

Comment insérer les piles

- Tournez l'appareil de manière à pouvoir ouvrir le compartiment des piles sur la face inférieure.
- Huit piles alcalines de type MONO, 1,5 V, LR20/D (non comprises dans le volume de livraison) sont nécessaires pour le fonctionnement indépendamment du réseau. Faites attention à respecter la polarité. Voir le graphique dans le compartiment des piles.
- Fermez prudemment le couvercle du compartiment des piles de sorte que les languettes de fixation s'enclenchent dans le boîtier.

Comment insérer les piles tampons

- Tournez l'appareil de manière à pouvoir ouvrir le compartiment des piles sur la face inférieure.
- Deux piles alcalines de type AAA, 1,5 V, (non comprises dans le volume de livraison) sont nécessaires. Faites attention à respecter la polarité. Voir le graphique dans le compartiment des piles.
- Fermez prudemment le couvercle du compartiment des piles de sorte que les languettes de fixation s'enclenchent dans le boîtier.

Remarque :

Il convient de veiller à utiliser uniquement des piles ou des accumulateurs de même type. N'utilisez jamais en même temps des piles usagées et des piles neuves.

Utilisez des piles protégées contre l'écoulement !

Comment insérer la pile de la télécommande

Remarque :

La pile nécessaire pour le fonctionnement de la télécommande est déjà mise en place. Avant d'utiliser la télécommande, retirez la bande d'isolation dans le compartiment de pile !

Pour insérer la pile, procédez comme suit :

- ➔ Retirez le volet du compartiment de pile. A cette fin, poussez le ressort vers l'intérieur et retirez le volet.

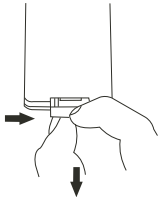

- ➔ Introduisez une pile (CR 2025). Respectez les signes de polarité (+ / -) indiqués à l'intérieur du compartiment.

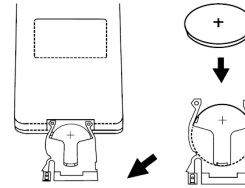

- ➔ Refermez le compartiment de pile. A cette fin, poussez le ressort vers l'intérieur, puis engagez le volet dans la télécommande.

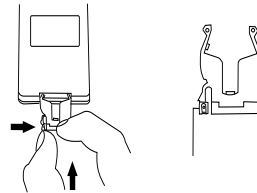

- Refermez soigneusement le couvercle du compartiment des piles, jusqu'à ce que le couvercle s'enclenche.
- Ne rechargez pas, ne court-circuitez pas, n'ouvrez pas, ne chauffez pas et ne jetez pas les piles dans le feu.
- Remplacez à temps des piles devenues faibles.
- Des piles qui coulent peuvent endommager la télécommande. Si l'appareil n'est pas utilisé pendant une période prolongée, retirez les piles de la télécommande.

Remarque importante concernant l'élimination :

Les piles peuvent contenir des substances toxiques, nuisibles pour l'environnement.

- ➔ Par conséquent, éliminez les piles conformément aux prescriptions légales en vigueur. Ne jetez en aucun cas les piles dans les ordures ménagères.

Utilisation avec la télécommande

La télécommande infrarouge permet de commander confortablement les principales fonctions de l'appareil à partir de son fauteuil. Un intitulé identique sur la télécommande et sur l'appareil indiquent des fonctions identiques (rep. 16 de l'appareil, rep. 37 de la télécommande).

Lors de la commande de l'appareil à l'aide de la télécommande, observez les points suivants :

- Diriger la télécommande (émetteur) en direction du récepteur IR 18 de l'appareil. Distance maximale : env. 4 mètres, angle de réception env. 30°.
- Veillez à ce qu'il n'y ait aucun obstacle entre l'émetteur et le récepteur.
- Les piles doivent être remplacées par des piles neuves si la portée de la télécommande diminue.

Amélioration de la réception d'antenne

Le nombre et la qualité des stations que vous pouvez recevoir dépendent des conditions de réception sur le lieu d'installation. L'antenne FM télescopique permet de cibler la réception. Elle doit être orientée sur toute sa longueur en fonction de la meilleure réception possible.

L'antenne PO intégrée est suffisante pour la réception d'émetteurs dans la plage PO. Vous pouvez tourner l'appareil pour améliorer la réception.

Branchement d'une source audio externe

Vous pouvez restituer le son d'un appareil externe (p. ex. console de jeux, lecteur MP3) via les haut-parleurs de l'appareil.

- ➔ Branchez le câble audio (Cinch) de la sortie audio de votre appareil externe sur la prise AUX IN se trouvant sur la face arrière de l'appareil.
- ➔ Sélectionnez la source AUX à l'aide du sélecteur **FUNCTION 1, 49**.

Comment utiliser un casque



Troubles auditifs !

N'écoutez pas de disques ou la radio à un volume trop élevé avec le casque, car cela pourrait entraîner des troubles auditifs durables. Avant d'utiliser le casque, réglez le volume de l'appareil sur le volume minimum.

Si vous raccordez un casque (non compris dans la livraison), le son des haut-parleurs est coupé.

- Utilisez uniquement des casques avec une prise jack de 3,5 millimètres.
- Branchez la fiche du casque d'écoute sur la prise femelle PHONES sur la face arrière de l'appareil.

Le son est maintenant uniquement retransmis via le casque.

- Si vous souhaitez à nouveau écouter via les haut-parleurs, retirez la fiche du casque de la douille de casque de l'appareil.

Raccordement du câble d'alimentation

Branchez la fiche secteur dans le raccord AC~ sur la face arrière de l'appareil et dans la prise secteur.

Remarque :

En cas de non-utilisation, débranchez la fiche de la prise de courant. Tirez sur la fiche et non pas sur le câble. Débranchez la fiche secteur si un orage menace. Débranchez la fiche secteur si l'appareil n'est pas utilisé sur une période prolongée, p. ex. avant d'entreprendre un voyage.

Utilisation des fonctions générales de l'appareil

Mise en marche et arrêt de l'appareil

Mettez l'appareil en marche au moyen de l'interrupteur  1 ; l'afficheur s'allume et le dernier mode opérateur sélectionné est actif. Dans la position OFF, l'appareil est éteint mais connecté au secteur. Pour séparer l'appareil du réseau électrique, il convient de débrancher la fiche secteur.

Pour arrêter l'appareil, pressez l'interrupteur  1 et maintenez-le pressé.

Réglage du volume sonore

Pressez les touches VOLUME +/- 16, 34, 42 pour régler le volume sonore souhaité.

Sélection de la source

- ➔ Pressez la touche FUNCTION 1, 49 de façon répétée pour commuter entre CD, RADIO, TAPE, USB, CARD et AUX.
- La restitution de la radio démarre immédiatement en position "Radio".
- La position "cassette" permet de lire une cassette audio.

- L'affichage "CD", ou "MP3" dans le cas de CD MP3, apparaît sur l'afficheur en position "CD" ; le CD tourne et les plages musicales sont lues.

Comment régler les modes USB/SD/MMC

- ➔ Connectez le support USB ou la carte SD/MMC.
- ➔ Pressez la touche FUNCTION 1 ou 49 de façon répétée pour commuter en mode USB ou CARD.

Comment couper le son

Vous pouvez désactiver le volume sonore en pressant la touche MUTE 39. Une nouvelle pression sur la touche permet de réactiver le volume sonore.

Comment régler les sonorités

Pressez la touche DSC 29 de façon répétée pour activer la fonction de sonorité de l'égaliseur. FLAT, CLASSIC, POP, JAZZ ou ROCK apparaît à l'affichage.

Comment régler les basses

Pressez la touche BASS 28 pour amplifier la restitution des basses. "BASS ON" ou "BASS OFF" apparaît à l'affichage.

Comment faire fonctionner le lecteur de CD

Remarques générales concernant les CD / CD MP3

L'appareil est approprié pour des CD musicaux contenant des données audio (CD-DA ou MP3 pour CD-R et CD-RW). Les formats MP3 doivent être créés selon la norme ISO 9660 niveau 1 ou niveau 2. Les CD multisessions ne sont pas lisibles avec l'appareil.

En mode MP3, les termes "Folder = Album" et "Titre" sont utilisés. "Album" correspond au répertoire sur le PC et "Titre" au fichier sur le PC ou à un titre CD-DA.

L'appareil trie les albums ou les titres d'après les noms, dans l'ordre alphabétique. Si vous souhaitez un ordre différent, renommez le titre ou l'album et placez un numéro devant le nom.

Lors de la gravure de données audio sur des CD-R et CD-RW, il peut se produire des problèmes risquant d'affecter la restitution correcte. Ces problèmes sont dus à des défauts de paramétrage du logiciel et du matériel ou bien aux CD vierges utilisés. Si ce type de problème se produit, contactez le service après-vente de votre graveur de CD et du logiciel de gravure, ou bien recherchez des informations à ce sujet, par exemple sur Internet.

Remarque :

Si vous confectionnez des CD audio, respectez les dispositions légales et ne violez pas de droits d'auteur.

Maintenez toujours fermé le compartiment CD pour éviter l'accumulation de poussière sur l'optique laser.

L'appareil peut lire des CD avec des données MP3 et des CD audio normaux (CD-DA). Lorsque des fichiers audio sont convertis en données MP3, n'utilisez pas d'autres extensions que p. ex. *.doc, *.txt, *.pdf, etc. Les fichiers musicaux avec l'extension *.AAC, *.DLF, *.M3U et *.PLS ne peuvent pas être lus.

Remarque : Compte tenu de la multitude de logiciels d'encodage différents, il n'est pas possible de garantir que tous les fichiers MP3 puissent être lus sans dérangements.

En cas de titres / fichiers défectueux, la lecture est poursuivie avec le titre / fichier suivant.

Si vous gravez des CD, faites-le de préférence à basse vitesse et créez le CD en mode monosession puis finalisez-le.

Quels disques pouvez-vous utiliser

Le lecteur de CD est compatible avec les médias CD-, CD-R/RW- et CD MP3. Vous pouvez lire tous ces CD avec l'appareil sans adaptateur.

Ne lisez pas d'autres supports tels que des DVD, etc.



Taille des CD 12 cm / 8 cm
Durée de lecture 74 min ou 24 min maximum

- ➔ Lorsque vous transportez l'appareil, retirez le disque du lecteur. Vous évitez des dommages sur le lecteur de CD et le disque.

Remarque :

Dans le cas de CD MP3, la qualité d'écoute dépend de la configuration du débit binaire et du logiciel de gravure utilisé.

Comment insérer les disques

- ➔ Avant la première utilisation : retirez tout d'abord la protection de transport insérée dans le compartiment CD.
- ➔ Pour activer la lecture CD, pressez la touche **FUNCTION 1**, 49 de façon répétée, afin de commuter en mode CD.

- ➔ Pour insérer des CD, pressez **OPEN 19** sur le compartiment CD ; "OPEN" apparaît sur l'afficheur. L'ouverture du couvercle ne doit pas être gênée.

Remarque :

Lorsque le compartiment CD est ouvert, il convient de veiller à ce qu'aucun objet étranger ne puisse parvenir à l'intérieur de l'appareil. Ne touchez en aucun cas la lentille du lecteur laser.

- ➔ Ouvrez uniquement le compartiment CD à l'arrêt des CD.
- ➔ Insérer avec précaution le CD avec la face imprimée vers l'avant et le presser sur le support. Assurez-vous que le CD n'est pas positionné de travers.
- ➔ Fermer le compartiment CD au moyen de **OPEN 19**. Le CD est chargé ; l'affichage "READING" apparaît sur l'afficheur pendant le chargement. Après la fin du processus de chargement, la lecture du disque démarre automatiquement.

Remarque :

Si aucun CD n'est inséré, le message "NO DISC" apparaît sur l'afficheur après un court instant.

Avant de manipuler l'appareil, attendez que le contenu complet du CD ait été lu, afin de garantir que toutes les informations nécessaires du CD ont été lues. Avec les CD MP3, ce processus peut durer un certain temps.

Comment prélever les disques

- Pour prélever le CD, terminez tout d'abord la lecture à l'aide de la touche STOP ■ 16, 36, ouvrez le compartiment CD et prélevez le CD en le tenant par les bords.

Comment lire un disque

Si le CD est mal inséré ou si le CD est défectueux, alors le message "NO DISC" apparaît sur l'afficheur.

Remarque :

Si un CD MP3 est inséré, l'information "MP3" apparaît sur l'afficheur.

- Si vous souhaitez démarrer la lecture, pressez une seule fois la touche ► II 16, 37.

L'appareil démarre la lecture du premier morceau. Le numéro du titre ainsi que le symbole ► I du titre actuel apparaissent sur l'afficheur. Le numéro de l'album apparaît pour les CD MP3.

- Si vous souhaitez faire une pause de lecture, pressez à nouveau la touche ► II 16, 37.

L'appareil interrompt la lecture. La durée de lecture actuelle clignote sur l'afficheur.

- Pour poursuivre la lecture, pressez une nouvelle fois la touche ► II 16, 37.

- Si vous souhaitez terminer la lecture, pressez la touche ■ 16, 36. Le nombre de titres total apparaît sur l'afficheur.
- Si vous souhaitez répéter la lecture du dernier titre, pressez la touche RESUME 45.

Remarque :

Pressez toujours la touche ■ 16, 36 avant de retirer le CD.

Choix des titres

- Si vous souhaitez sauter au titre suivant, pressez une seule fois la touche ►► I 15, 38.
- Si vous souhaitez sauter au début du titre, pressez une seule fois la touche I◀◀ 15, 39.
- Si vous souhaitez sauter au titre précédent, pressez deux fois la touche I◀◀ 15, 39.

L'afficheur indique le numéro du titre choisi.

- Appuyez plusieurs fois jusqu'à ce que le numéro du titre recherché s'affiche.

Sélection d'un album MP3

- Pour sélectionner des albums MP3, pressez la touche FOLDER 15, 43, 44.

Recherche rapide en avant ou en arrière

Vous pouvez effectuer une recherche rapide vers l'avant ou vers l'arrière dans le morceau en cours pour chercher un passage spécifique. A cette occasion, la restitution musicale s'effectue via les haut-parleurs.

- Pour l'avance rapide, pressez la touche ►► 15, 38 et maintenez la touche pressée jusqu'à ce que vous ayez trouvé l'endroit souhaité.
- Pour le retour rapide, pressez la touche ◀◀ 15, 39 et maintenez la touche pressée jusqu'à ce que vous ayez trouvé l'endroit souhaité.
- Relâchez la touche. La lecture redémarre à cet endroit.

Comment représenter les informations MP3 / WMA

- Les informations tags ID3 sont affichées automatiquement sur l'afficheur. Le nom du fichier, la durée de lecture, le titre et l'interprète sont affichés à tour de rôle sur l'afficheur, conformément aux tags ID3. Les voyelles infléchies ne peuvent pas être représentées.
- Pour désactiver les informations MP3, pressez la touche ID3. "ID3 OFF" apparaît sur l'afficheur.

Comment utiliser la fonction répétition

Répétition d'un titre, CD

- Sélectionnez le titre sur l'appareil.

Le numéro du titre choisi s'affiche.

- Pressez la touche ► II 16, 37.
- Pressez une seule fois la touche REPEAT 38.

REPEAT apparaît sur l'afficheur. La lecture du titre sélectionné est répétée.

- Pressez deux fois la touche REPEAT 38.

REPEAT et ALL apparaissent sur l'afficheur. La lecture de tous les titres du CD est répétée.

Répéter un album (uniquement CD MP3)

- Pressez la touche REPEAT 38 jusqu'à l'affichage de REPEAT et FOLDER.

La lecture de l'album est répétée.

Remarque :

La fonction répétition peut être paramétrée aussi dans le cadre de la programmation.

Mettre fin à la fonction répétition

- Pressez plusieurs fois la touche REPEAT 38, jusqu'à ce que REPEAT n'est plus affiché.

Comment utiliser le générateur de hasard

Le générateur de hasard permet de lire les morceaux d'un CD dans un ordre aléatoire.

Remarque :

Vous pouvez uniquement activer le générateur aléatoire lorsqu'un CD se trouve dans le compartiment CD fermé.

- Insérez un disque dans le compartiment CD et fermez-le.
- Placez le commutateur FUNCTION 49 sur CD.
- Pressez la touche RANDOM 47 en mode PLAY ; RANDOM apparaît à l'affichage.
- Pour démarrer la lecture aléatoire des titres, pressez la touche ► II 16, 37. Les titres sont lus dans un ordre aléatoire, puis la lecture est arrêtée.
- Pour arrêter la lecture aléatoire des titres, pressez à nouveau la touche RANDOM 47 ; RANDOM disparaît sur l'afficheur.

Remarque :

Vous ne pouvez pas activer la lecture aléatoire si vous avez programmé l'appareil.

Comment lire le début des titres d'un CD audio (INTRO)

- Pressez pendant la lecture la touche INTRO 31. INTRO apparaît à l'affichage. La fonction INTRO lit chaque titre pendant 10 secondes. La fonction est arrêtée automatiquement après la lecture du dernier titre.
- Pour arrêter la fonction, pressez à nouveau la touche INTRO 31.

Comment utiliser la fonction de programmation

La fonction de programmation vous permet la lecture dans un ordre défini par vous même de 20 titres maximum d'un CD musical ou de 99 titres d'un CD MP3.

Remarque :

Vous pouvez uniquement effectuer la programmation si un disque se trouve dans le compartiment CD fermé et si l'appareil se trouve en mode "arrêt".

- ➔ Insérez un CD dans le compartiment 1, puis fermez-le.
- ➔ Pressez la touche ■ 16, 36.
- ➔ Pressez la touche MEMORY 5, 35.

Le numéro de l'emplacement de programme P 00 apparaît sur l'afficheur, ainsi que MEMORY.

- ➔ Dans le cas de CD MP3, vous pouvez sélectionner l'album au moyen de ▼ FOLDER ▲ 43, 44. Confirmez au moyen de MEMORY 5, 35.
- ➔ Sélectionnez au moyen des touches I◀◀ , ▶▶I 15, 38, 39 le premier titre à programmer.

- ➔ Mémorisez le numéro de titre souhaité à l'aide de la touche MEMORY 5, 35. Le titre est à présent programmé sur l'emplacement de programme 01.
- ➔ Procédez de la même manière pour programmer les titres dans l'ordre que vous souhaitez.
- ➔ Pressez la touche ▶ II 16, 37 pour commencer la lecture de la sélection. MEMORY et le numéro de titre actuel apparaissent sur l'afficheur. Dans le cas de CD MP3, le numéro de l'album correspondant apparaît en plus du numéro du titre sur l'afficheur.
- ➔ Si vous souhaitez interrompre la lecture de la sélection programmée, pressez une seule fois la touche ▶ II 16, 37.
- ➔ Pour poursuivre la lecture, pressez une seule fois la touche ▶ II 16, 37.
- ➔ Pour arrêter la lecture programmée, pressez deux fois la touche ■ 16, 36.

Remarque :

La mémoire de programmation est effacée si vous ouvrez le compartiment CD ou si vous actionnez FUNCTION 1, 49. Une double pression sur la touche ■ 16, 36 permet également de quitter le mode programmation.

Comment utiliser la fonction USB

Remarque :

Il n'est pas prévu pour un branchement direct à un PC !

La taille de la mémoire du support de données USB n'est pas limitée.

Compte tenu de la multitude de modèles différents de lecteurs flash MP3 et de sticks USB, il n'est pas possible de garantir que chaque modèle soit supporté.

Les appareils USB version 1.0 et 2.0 sont supportés.

Insertion du support de données

- Connectez le support de données USB au port USB 7.
- Mettez l'appareil en marche et commutez en mode USB au moyen de **FUNCTION 1**, 49.
- L'affichage commute sur "USB" et les données du support de données sont lues.

- Avant de manipuler l'appareil, attendez que le contenu complet a été lu, afin de garantir que toutes les informations nécessaires du support de données ont été lues. Si aucun support de données n'est connecté ou ne peut être lu, l'affichage **NO USB** apparaît sur l'afficheur.
- La lecture du premier titre du premier album est démarrée automatiquement.
- Pour arrêter la lecture : Pressez la touche ■ 16, 36 ; le nombre total de titres apparaît sur l'afficheur.

Remarque :

La suite de la commande ainsi que les fonctions de lecture sont décrites sous "Comment lire un disque", voir page 19.

Prélèvement du support de données

- Mettez tout d'abord l'appareil hors tension.
- Retirez le stick USB ou le lecteur flash MP3 simplement en le déconnectant.

Comment utiliser la fonction SD/MMC

Insertion du support de données

Connectez le support de données avec l'appareil à état hors tension.

- Insérez la carte avec l'inscription vers l'avant dans l'interface SD/MMC CARD 6, jusqu'à ce qu'elle s'enclenche de façon audible.
- Mettez l'appareil en marche et commutez en mode CARD au moyen de FUNCTION 1, 49.
- Les fichiers MP3 sont lus et le nombre total de titres apparaît sur l'afficheur.

Attention !

Si la carte mémoire est introduite à l'envers dans le lecteur de carte, elle n'est pas détectée. La carte et les données qui s'y trouvent peuvent être endommagées.

- Avant de manipuler l'appareil, attendez que le contenu complet a été lu, afin de garantir que toutes les informations nécessaires du support de données ont été lues. Si aucun support de données n'est connecté ou ne peut être lu, l'affichage NO CARD apparaît sur l'afficheur.
- La lecture du premier titre du premier album est démarrée automatiquement.
- Pour arrêter la lecture : Pressez la touche ■ 16, 36 ; le nombre total de titres apparaît sur l'afficheur.

Remarque :

La suite de la commande ainsi que les fonctions de lecture sont décrites sous "Comment lire un disque", voir page 19.

Prélèvement du support de données

- Mettez tout d'abord l'appareil hors tension.
- Pour retirer la carte, enfoncez-la davantage jusqu'à ce qu'elle se déverrouille puis sortez-la.

Comment utiliser l'enregistreur de cassettes

Consignes lors de l'utilisation de l'enregistreur de cassettes

Lorsque le compartiment **de cassettes** 14 est ouvert, assurez-vous qu'aucun objet étranger ne puisse tomber dans l'appareil.

Activation du mode cassette

- ➔ Pour activer le mode cassette, pressez la touche **FUNCTION 1**, 49 de façon répétée, afin de commuter en mode **TAPE**.

Insertion de la cassette

Remarque

Pour un enregistrement de grande qualité, utilisez des cassettes à la norme **CEI I**. L'utilisation d'autres cassettes risque de donner lieu à des problèmes de qualité.

- ➔ Le compartiment de cassette 14 s'ouvre en pressant la touche **STOP/EJECT** ■ ▲ des touches de cassette.

Insérez la cassette de manière à ce que la bobine enroulée se trouve à gauche et le côté ouvert de la cassette dirigé vers l'avant. Refermez ensuite avec précaution le compartiment de cassette. A présent, l'appareil est opérationnel.

Remarque :

En cas de fonctionnement irrégulier de cassettes, notamment avec la version **C 120**, la cause provient bien souvent de la cassette et non pas de l'appareil.

Lecture de cassettes

- ➔ Pressez la touche **PLAY** ► des touches de cassette 9. De ce fait, le transport de la bande est démarré et la lecture commence. La touche **II** 13 permet une interruption de la lecture. Pour poursuivre la lecture, pressez à nouveau la touche **PAUSE** II 13.

La lecture s'arrête lorsque la cassette arrive à la fin de la bande en mode lecture.

Avance / retour

- ➔ Pressez la touche **STOP** ■ ▲ 12.
- ➔ Pressez ►► 11 pour faire avancer la bande ou ◀◀ 10 pour faire revenir la bande en arrière.

Comment utiliser la fonction d'enregistrement

Protection contre un effacement involontaire

A chaque nouvel enregistrement, l'ancien enregistrement est effacé. Deux languettes en plastique se trouvent sur la face arrière de la cassette. Si ces languettes sont cassées, la bande est protégée contre un éventuel effacement fortuit.



Ces languettes sont déjà ôtées sur les cassettes enregistrés du commerce. Un effacement ultérieur est malgré tout possible, en collant un ruban adhésif sur l'ouverture des languettes avant d'effectuer un nouvel enregistrement.

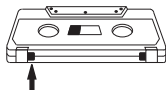

Enregistrement à partir de la radio

Remarque :

Les enregistrements radio ou à partir de CD sont uniquement autorisés dans le cadre des clauses concernant les droits d'auteurs.

L'appareil permet un enregistrement à partir de la radio ou d'un CD. Un système automatique de commande fiable se charge de la commande optimale. La modification du volume sonore n'a aucune influence sur l'enregistrement.

➔ Insérez une cassette vierge dans le compartiment de cassette. Assurez-vous que les languettes de protection contre l'enregistrement ne sont pas cassées.

Remarque :

Si la cassette n'a pas été entièrement rebobinée, vous pouvez également le faire manuellement.

➔ Sélectionnez la source "Radio" à l'aide de la touche FUNCTION 1, 49.

Remarque :

Enregistrement à partir de la radio :

- Sélectionnez la bande de fréquences souhaitée à l'aide de BAND 3, 32.
- Réglez la fréquence souhaitée (station).

Démarrage de l'enregistrement

- Démarrez l'enregistrement en pressant la touche REC ● 8. La touche "Marche" est pressée automatiquement en même temps.
- Vous pouvez interrompre brièvement l'enregistrement en pressant la touche PAUSE II 13 et poursuivre l'enregistrement en pressant à nouveau la touche PAUSE II 13.
- Pour terminer l'enregistrement, pressez la touche STOP ■/▲ 12.

Remarque :

L'enregistrement s'arrête automatiquement lorsque la cassette arrive à la fin de la bande en mode enregistrement.

Ecouter l'enregistrement

- Sélectionnez la source TAPE.
- Rembobinez la cassette.
- Pressez la touche PLAY ► 9 pour démarrer la lecture.

Informations sur les droits d'auteur

Toutes les marques citées sont des marques de service, des marques ou des marques déposées des fabricants correspondants.

La reproduction non autorisée, ainsi que la commercialisation d'enregistrements Internet / à partir de CD constitue une violation des droits d'auteur et est passible de poursuites pénales.

La reproduction interdite d'œuvres protégées par les droits d'auteur, y compris de programmes d'ordinateurs, de fichiers, d'émissions radio et d'œuvres musicales, peut constituer une violation des droits d'auteur et est passible de poursuites pénales. Cet appareil ne doit pas être utilisé à ces fins abusives mentionnées.

Enregistrement à partir d'un CD

- Sélectionnez la source d'enregistrement CD au moyen de **FUNCTION 1**, 49.
- Insérez le CD souhaité, à partir duquel vous souhaitez effectuer un enregistrement.
- Si souhaité, programmez l'ordre des titres ou un seul titre.
- Si vous souhaitez enregistrer un seul titre du CD, sélectionnez ce titre au moyen des touches **I◀◀**, **▶▶I** 38, 39.
- Insérez une cassette vierge dans le compartiment de cassette. Assurez-vous que les languettes de protection contre l'enregistrement ne sont pas cassées. Tenez compte à cet égard des indications concernant la protection contre un effacement involontaire.
- Démarrez l'enregistrement en pressant la touche **REC**
 - 8. La touche "Marche" est pressée automatiquement en même temps.
- Démarrez la lecture du CD à l'aide de la touche **▶ II** 37.
- Pour interrompre l'enregistrement : pressez la touche **PAUSE II** 13. Pour poursuivre l'enregistrement : pressez à nouveau la touche **PAUSE II** 13.
- Pour arrêter l'enregistrement : pressez la touche **STOP ■/▲** 12.

Remarque :

L'enregistrement s'arrête automatiquement lorsque la cassette arrive à la fin de la bande en mode enregistrement.

Ecouter l'enregistrement

- Sélectionnez la source **TAPE**.
- Rembobinez la cassette.

Pressez la touche **PLAY ▶ 9** pour démarrer la lecture.

Enregistrement à partir d'une source USB/SD/MMC/AUX

- Sélectionnez la source d'enregistrement **USB**, **CARD** ou **AUX** au moyen de **FUNCTION 1**, 49.
- Insérez le support de données ou connectez la source externe sur la prise **AUX IN**.

Remarque :

La suite des opérations est la même que pour les CD.

Comment faire fonctionner la radio

Remarque :

L'appareil reçoit les fréquences FM 87,5–108 MHz et PO 522–1620 KHz.

- Pour mettre en marche la radio, pressez la touche **FUNCTION 1**, 49 de façon répétée, jusqu'à l'affichage de **TUNER**.
- Pour sélectionner la gamme de fréquences souhaitée, FM ou PO, commutez **BAND 3**, 32 sur **FM ST.** (stéréo), **FM (mono)** ou **AM**.
- Si vous réglez la gamme FM, vous pouvez sortir l'antenne télescopique sur toute sa longueur et l'orienter, afin d'améliorer la réception.

Remarque :

En règle générale, les émetteurs FM sont reçus en mode stéréo ; **ST.** apparaît à l'affichage. Si la réception FM est dérangée en mode stéréo, vous pouvez commuter sur **FM (mono)** à l'aide de la touche **▶ II PLAY/PAUSE 16**. De ce fait, la réception sera à faible bruit. L'affichage "**ST.**" disparaît.

- Si vous réglez la gamme PO, vous pouvez tourner l'appareil pour améliorer la réception.

Comment régler une station

Sélection manuelle des stations

- Pressez brièvement les touches **I◀◀**, **▶▶I** 15, 38, 39, pour modifier pas à pas la fréquence de réception vers le haut ou vers le bas ; dans la bande FM, par pas de 0,05 MHz ; dans la bande PO, par pas de 9 kHz (= réglage fin). De ce fait, vous pourrez également régler des émetteurs faibles dont vous connaissez la fréquence.

Recherche automatique de stations

- Une pression prolongée sur les touches **I◀◀**, **▶▶I** 15, 38, 39 (env. 1 seconde) permet de démarrer la recherche automatique. La recherche automatique peut uniquement trouver des stations dont le signal de réception est fort. Les émetteurs faibles ne peuvent être réglés que manuellement.
- Une nouvelle pression sur les touches **I◀◀**, **▶▶I** 15, 38, 39 (env. 1 seconde) permet de poursuivre la recherche automatique. Pendant la recherche automatique, le mode radio est coupé.

Comment mémoriser une station

La mémoire de programme peut mémoriser 15 stations en mode FM et 15 stations en mode PO.

- En mode TUNER, réglez la réception FM ou PO au moyen de la touche BAND 3, 32.
- Réglez la station souhaitée au moyen des touches I◀◀, ▶▶I 15, 38, 39.
- Pressez la touche MEMORY 5, 35. L'emplacement de programme clignote sur l'afficheur. Réglez l'emplacement de programme souhaité à l'aide de la touche PRESET 16. Si vous confirmez en l'espace de 10 secondes en pressant à nouveau la touche MEMORY 5, 35, la station réglée est mémorisée sur l'emplacement de programme.
- Mémorisation d'autres stations : Répétez le processus. Les stations suivantes sont mémorisées sur les emplacements de programme suivants.

Sélection des stations programmées

- En pressant la touche PRESET 16, 41, vous pouvez défiler vers le haut au niveau des emplacements de programme mémorisés.

Le canal sélectionné et l'emplacement mémoire apparaissent sur l'afficheur.

Effacement d'un emplacement de programme mémorisé

- Mémoriser le nouvel émetteur sur l'emplacement de programme souhaité.

Arrêt de l'appareil

- Pour arrêter l'appareil, pressez l'interrupteur  1 et maintenez-le pressé, ou pressez STANDBY/ON 27. L'afficheur s'éteint, l'heure apparaît.

Comment utiliser la fonction timer

Remarque :

Vous pouvez seulement utiliser la fonction timer après avoir réglé correctement l'heure.

Insérez les piles tampons pour mémoriser également l'heure en cas de panne de courant.

Réglage de l'heure

Vous pouvez régler l'heure de l'appareil en mode veille (appareil hors tension, connecté au secteur).

- Pressez la touche CLOCK 5, 35. Maintenez la touche pressée. L'affichage "24H" clignote.
- Réglez l'affichage souhaité au format "24 heures" ou "12 heures" à l'aide des touches VOLUME +/- 16, 34, 42.
- Pressez la touche CLOCK 5, 35.
- Réglez l'heure actuelle à l'aide des touches VOLUME +/- 16, 34, 42.
- Pressez la touche CLOCK 5, 35.
- Réglez la minute actuelle à l'aide des touches VOLUME +/- 16, 34, 42.
- Pressez à nouveau la touche CLOCK 5, 35 pour terminer le réglage.

Remarque :

En cas de panne de courant prolongée, vérifiez le réglage de l'heure.

Comment régler le timer

L'appareil dispose de deux fonctions timer :

- le timer d'activation qui met l'appareil en marche à l'heure de réveil réglée, et
- le timer de mise en veille qui arrête automatiquement l'appareil après une durée réglée (mode veille).

Réglage de l'heure d'activation

Vous pouvez régler l'heure d'activation en mode veille (appareil hors tension, connecté au secteur). Si aucune touche n'est pressée pendant plus de 10 secondes durant le réglage, alors l'appareil quitte automatiquement ce mode. Vous devez alors recommencer le processus depuis le début.

- Pour l'activation, pressez la touche ALARM 3, 50 et maintenez la touche pressée.
- "T" apparaît sur l'afficheur et l'affichage des heures clignote.
- Réglez l'heure d'activation à l'aide des touches VOLUME +/- 16, 34, 42.
- Pressez la touche ALARM 3, 50.
- Réglez la minute d'activation à l'aide des touches

VOLUME +/- 16, 34, 42.

- Pressez la touche ALARM 3, 50 ; "OFF" clignote sur l'afficheur. Les symboles "sources" apparaissent en bas sur l'afficheur.
- Pressez VOLUME +/- 16, 34, 42 pour sélectionner la source (RADIO, CD, USB, CARD ou OFF).

Remarque : En position OFF, le timer est désactivé.

- Validez en pressant la touche ALARM 3, 50.
- Le symbole "source" apparaît sur l'afficheur si le timer est actif.

Extinction complète du réveil après l'alarme

- Pressez la touche  1 ou STANDBY/ON 27 pour désactiver le réveil.

Remarque :

La fonction réveil active de nouveau l'appareil le lendemain, à l'heure d'alarme réglée. Le symbole "timer" 24 reste affiché.

Désactivation du réveil

- Pressez la touche ALARM 3, 50 et maintenez la touche pressée.
- "T" apparaît sur l'afficheur et l'affichage des heures clignote.
- Pressez de façon répétée la touche ALARM 3, 50, jusqu'à l'affichage de "ON".
- Pressez VOLUME +/- 16, 34, 42 pour commuter vers "OFF". Pressez la touche ALARM 3, 50, jusqu'à la désactivation du mode timer.

Le symbole "timer" 24 disparaît sur l'afficheur.

Fonction cassette avec timer

Enregistrement

Vous pouvez également utiliser la fonction timer pour démarrer un enregistrement de la radio à une heure définie.

Remarque :

Réglez le timer sur la source et l'heure souhaitées.

Remarque : L'appareil doit se trouver en mode veille (STANDBY).

- Insérez une cassette vierge. Assurez-vous que les languettes de protection contre l'enregistrement ne sont pas cassées.
- Pressez la touche REC •.

L'appareil est à présent prêt pour démarrer l'enregistrement à l'heure réglée.

Utilisation de la fonction SLEEP (endormissement)

Vous pouvez régler, par pas de 10 minutes, la durée (de 0 à 90 minutes) après laquelle l'appareil se met en mode veille, quel que soit le mode sélectionné.

- Pressez SLEEP 40 de façon répétée pour régler l'heure souhaitée.
- Vous pouvez afficher à tout moment la durée de lecture restante en pressant SLEEP 40.

Lorsque la durée réglée est écoulée, l'appareil se met automatiquement en mode veille.

- Pour désactiver la fonction SLEEP, pressez à nouveau la touche SLEEP 40 jusqu'à l'affichage de "SLEEP 00".
- En guise d'alternative, pressez la touche  1 ou STANDBY/ON 27.

Nettoyage de l'appareil

Risque d'électrocution !

Afin d'éviter le risque d'un choc électrique, ne lavez pas l'appareil avec un chiffon mouillé ou sous l'eau courante. Avant d'effectuer le nettoyage, débranchez la fiche secteur.

Attention !

N'utilisez pas d'éponge à gratter, de poudre à récurer ni de solvant tel que l'alcool ou l'essence.

- ➔ Nettoyez le boîtier à l'aide d'un chiffon doux légèrement humide.

Remarques concernant les CD

Toujours garder le CD dans son emballage et ne le saisir que par les bords. La surface qui présente les couleurs d'un arc-en-ciel ne doit pas être touchée et doit toujours être propre. Ne collez pas de papier ni de bande adhésive sur le côté étiquette du disque. Le CD doit être tenu à l'abri du rayonnement solaire direct et des sources de chaleur telles que les chauffages.

Le CD ne doit également pas se trouver dans une voiture stationnée en plein soleil car la température à l'intérieur du véhicule peut être extrêmement élevée. Nettoyez les empreintes digitales et la poussière sur le côté enregistré à l'aide d'un chiffon de nettoyage propre et sec.

Pour le nettoyage des CD, n'utilisez pas de produits de nettoyage pour disques tels que des sprays pour disques, ni de liquides de nettoyage, de sprays antistatiques ou de solvants tels que l'essence, ni de diluants ou d'autres produits chimiques disponibles dans le commerce. Les tâches tenaces peuvent éventuellement être enlevées à l'aide d'une peau de chamois humide.

- ➔ Essuyez les disques en allant du centre vers les bords.



N'essuyez pas en faisant des mouvements circulaires, car vous provoqueriez des rayures qui généreraient ensuite des erreurs à la lecture.

Consignes concernant les cassettes

Rembobinez la cassette jusqu'au début de la bande, avant de la ranger. Conserver systématiquement les cassettes dans leur boîtier. Ranger de préférence les cassettes debout, auquel cas la bobine pleine devrait se trouver en bas.

La cassette ne doit pas être exposée à des températures trop élevées (lumière du soleil, chauffage, etc.) ou à l'humidité. La cassette ne doit pas non plus être exposée à des champs magnétiques (haut-parleur, écran d'ordinateur, etc.).

Comment nettoyer l'enregistreur de cassettes

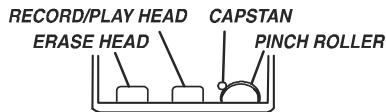

En cas de fonctionnement prolongé, la poussière magnétique tombant de la bande de lecture forme une couche sur la tête d'enregistrement / tête de lecture (RECORD/PLAY), sur la tête d'effacement (ERASE), sur le cabestan (PINCH ROLLER) et sur le galet d'appui de bande (CAPSTAN). Si la qualité de l'enregistrement ou

de la lecture faiblit, ces pièces doivent être nettoyées avec de l'alcool ou un nettoyant pour têtes de lecture.

- Ouvrez le compartiment de cassette pour le nettoyage.
- Utilisez un chiffon ou des tiges-cotons pour le nettoyage.

Du fait de la mauvaise accessibilité à ces pièces, il est recommandé d'utiliser une cassette de nettoyage.

Aucune autre intervention ne doit être effectuée, comme p. ex. un huilage, un graissage, des modifications de réglages, etc.

Les cassettes C 120 ne sont pas recommandées. En cas de fonctionnement irrégulier de cassettes, la cause se trouve en général du côté de la cassette.

Avant de les insérer, tapez en douceur ces cassettes à plat des deux côtés sur une table ou similaire, afin d'aligner les enroulements de bande qui dépassent.

Elimination des dérangements

Si l'appareil ne fonctionne pas comme prévu, contrôlez-le au moyen des tableaux suivants.

Si vous ne pouvez pas éliminer le défaut, même après les contrôles décrits, veuillez contacter le fabricant.

Problèmes avec l'appareil

Symptôme	Cause possible / remède
L'appareil ne peut pas être mis en marche.	L'appareil n'est pas alimenté en courant. Raccordez correctement le câble d'alimentation sur la prise secteur. Insérez des piles non usagées
Aucun son n'est audible.	Augmentez le volume sonore. Retirez la prise pour casque de l'appareil si vous souhaitez écouter par les haut-parleurs. Le cas échéant, la source appropriée n'est pas sélectionnée.

Symptôme	Cause possible / remède
Un bruit parasite est audible.	Un téléphone portable émet à proximité de l'appareil ou un autre appareil émet des ondes radio parasites. Eloignez le téléphone portable ou l'appareil de l'environnement de l'appareil.
D'autres dérangements de fonctionnement, des bruits forts ou un défaut d'affichage apparaissent.	Des composants électroniques de l'appareil sont en dérangement. Débranchez la fiche secteur. Laissez l'appareil séparé de la source de courant pendant env. 10 secondes. Raccordez à nouveau l'appareil ou remplacez les piles.
L'afficheur n'est pas activé.	Mettez l'appareil en marche. Débranchez la fiche secteur, rebranchez-la, mettez l'appareil en marche.

Problèmes avec le lecteur de CD

Symptôme	Cause possible / remède
Le CD n'est pas lu ou saute lors de la lecture.	L'appareil ne se trouve pas en mode CD. Le CD inséré n'est pas conforme.
	Le compartiment CD n'est pas fermé. Fermez le compartiment CD.
	Le CD est mal placé. Insérez le CD, l'étiquette étant tournée vers le haut. Le CD doit être bien centré dans le compartiment.
	Le CD est sale ou défectueux. Nettoyez le CD, utilisez un autre CD.
	De l'humidité s'est formée dans le compartiment CD. Sortez le CD et laissez le compartiment ouvert pendant 1 heure environ afin qu'il sèche.
	La durée de lecture du CD est supérieure à 74 minutes.

Symptôme	Cause possible / remède
Il y a des coupures de son.	Le volume sonore est réglé trop haut. Abaissez le volume au moyen de la molette.
	Le CD est endommagé ou sali. Nettoyez le CD ou changez-le.
	L'appareil est soumis à des vibrations. Placez l'appareil dans un endroit sans vibrations.

Problèmes avec les supports USB/SD/MMC

Symptôme	Cause possible / remède
Lecture USB/SD/MMC impossible.	L'appareil n'est pas en mode USB/SD/MMC. Régler FUNCTION sur USB ou CARD, puis connecter le support et mettre l'appareil en marche.
	Support non inséré ou vierge. Insérez le support correctement ou mettez-y des données musicales.

Problèmes avec la radio

Symptôme	Cause possible / remède
Aucun émetteur radio n'est capté.	L'appareil ne se trouve pas en mode radio. Commuter sur RADIO au moyen de FUNCTION ou SOURCE
Le son est faible ou de mauvaise qualité.	D'autres appareils, p. ex. téléviseur, parasitent la réception. Eloignez davantage la radio / le lecteur de CD de ces appareils.
	Les piles sont vides. Remplacez les piles par de nouvelles.
	L'antenne n'est pas sortie ou mal orientée. Sortez l'antenne. Tournez l'antenne ou l'appareil pour améliorer la réception.

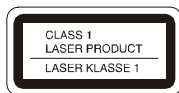

Problèmes avec l'enregistreur de cassettes

Symptôme	Cause possible / remède
La lecture est irrégulière.	La tête de lecture est encrassée. Nettoyez la tête de lecture.
	La cassette est défectueuse. Remplacez la cassette.
Aucun enregistrement n'est possible.	La protection d'enregistrement de la cassette a été enlevée. Remplacez la cassette ou recouvrez la protection d'enregistrement avec un ruban adhésif. Source incorrecte "Radio" ou "CD" sélectionnée. Sélectionner la source au moyen du sélecteur FUNCTION.
	L'enregistrement est déformé.
	La tête d'enregistrement est encrassée. Nettoyez la tête d'enregistrement. Mauvaise cassette ou cassette défectueuse. Remplacez la cassette, n'utilisez pas de cassette METAL ou CHROME.
Les hautes fréquences sont trop faibles.	La tête d'enregistrement est encrassée. Nettoyez la tête d'enregistrement.

Caractéristiques techniques

Dimensions de l'appareil (largeur x hauteur x profondeur)	391 x 184 x 212 mm
Poids :	env. 1,9 kg
Tension :	Courant alternatif 230 V , 50 Hz
Puissance de sortie :	2 x 2,5 W RMS
Conditions ambiantes :	+5 °C à +35 °C 5 % à 90 % d'humidité relative (sans condensation)
Radio : Fréquences de réception :	FM 87,5–108 MHz PO 522–1620 kHz
Antenne :	Antenne FM télescopique Antenne PO intégrée
CD Laser :	Longueur d'onde 760 nm, classe 1
Convertisseur :	1 bit D/A, suréchantillonnage x8
Gamme des fréquences :	100 Hz à 16 kHz

Enregistreur de cassettes Gamme de fréquences : Vitesse de bande :	Système d'enregistrement stéréo 125 Hz à 6,3 kHz 4,9 cm/seconde.
Ecarts de synchronisation : Format de cassette :	< à 0,4 %, valeur moyenne 0,25 % Cassettes compactes C 30 - C 90, type normal I Ferro/Superferro (Fe ₂ O ₃)
Pile tampon	DC 3 V, 2 x 1,5 V, type AAA
Fonctionnement sur piles :	8 x 1,5 V, type Mono, LR20
AUX IN	3,5 mm
Prise de raccordement de casque :	3,5 mm

Sous réserve de modifications techniques et d'erreurs.

Les dimensions sont des valeurs approximatives.

Directives et normes

Ce produit est conforme à/aux

- la directive sur la basse tension (2006/95/CE),
- la directive CEM (2004/108/CE) et à
- la directive sur le marquage CE.

Comment contacter le fabricant

DGC GmbH
Graf-Zeppelin-Str. 7
D-86899 Landsberg

Consignes d'élimination

Élimination de l'emballage

Votre nouvel appareil a été protégé par un emballage lors de son acheminement. Tous les matériaux utilisés sont compatibles avec l'environnement et recyclables. Veuillez apporter votre contribution et éliminez l'emballage de façon respectueuse de l'environnement. Concernant les moyens actuels d'élimination des déchets, informez-vous auprès de votre revendeur ou concernant votre installation de gestion de déchets communale. Les piles doivent être retirées de l'appareil avant l'élimination de celui-ci.



Danger d'étouffement !

Ne laissez pas l'emballage et ses éléments à des enfants.

Danger d'étouffement par les films ou d'autres matériaux d'emballage.

Mise au rebut de l'appareil

Les appareils usagés ne sont pas des déchets sans valeur. Une élimination respectueuse de l'environnement permet de recycler des matières brutes précieuses. Renseignez-vous auprès de l'administration de votre ville ou de votre commune concernant les possibilités d'une élimination réglementaire et respectueuse de l'environnement de l'appareil.



Cet appareil est marqué selon la directive 2002/96/CE concernant les appareils électriques et électroniques usagés (WEEE).

Ce produit, arrivé en fin de vie, ne doit pas être éliminé par le biais des ordures ménagères ordinaires ; il doit être remis à un point de collecte prévoyant le recyclage d'appareils électriques et électroniques. Le symbole figurant sur le produit, dans le manuel d'utilisation ou sur l'emballage, attire votre attention à cet égard. Les matériaux sont recyclables conformément à leur marquage. Avec la réutilisation, le recyclage des matériaux ou d'autres formes de recyclage d'appareils usagés, vous apportez une contribution importante à la protection de notre environnement.



Danger de mort !

Débranchez la fiche secteur sur les appareils, qui ne sont plus utilisés. Déconnectez le câble d'alimentation et débranchez-le avec la fiche.



P55
Radio-registratore portatile
con lettore CD MP3,
USB e slot SD/MMC



Istruzioni d'uso

Premessa

Questo manuale aiuta a usare

- in modo sicuro e conforme
- a quanto prescritto

la radio con lettore CD, qui di seguito chiamata impianto o apparecchio.

Destinatari di queste istruzioni d'uso

Le istruzioni d'uso sono rivolte a coloro che

- installano,
- utilizzano,
- puliscono
- o smaltiscono l'apparecchio.

Caratteristiche grafiche di queste istruzioni d'uso

Diversi elementi del manuale sono contrassegnati con simboli particolari. In questo modo risulta semplice capire se si tratta di

testo normale,

- elenchi o
- istruzioni operative.

Nota relativa al resettaggio:

In rari casi, può accadere che il software dell'apparecchio si blocchi e l'apparecchio non reagisca più ai comandi.

In questi casi procedere come segue:

- Spegnere l'apparecchio
- Estrarre la spina dalla presa
- Attendere qualche istante
- Reinserire la spina nella presa

Accendere l'apparecchio. La memoria del sistema viene resettata e l'apparecchio è di nuovo pronto per l'uso.

Indice

Sicurezza e installazione dell'apparecchio	4
Sicurezza.....	4
Impiego delle batterie.....	5
Installazione dell'apparecchio.....	6
Descrizione dell'apparecchio	8
Confezione.....	8
Particolari caratteristiche dell'apparecchio.....	8
Comandi	9
Apparecchio.....	9
Indicatori sul display.....	10
Telecomando.....	11
Preparazione dell'apparecchio prima della messa in funzione ...	12
Inserimento delle batterie.....	12
Utilizzo del telecomando.....	14
Come migliorare la ricezione dell'antenna.....	14
Collegamento di una fonte sonora esterna.....	14
Utilizzo delle cuffie.....	15
Collegamento del cavo di rete.....	15
Funzioni generali dell'apparecchio	16
Accensione e spegnimento dell'apparecchio.....	16
Regolazione del volume.....	16
Impostazione della fonte.....	16
Disattivazione dell'audio.....	16
Impostazione dei suoni.....	16
Impostazione dei bassi.....	16
Utilizzo del lettore CD	17
Avvertenze generali sui CD/CD MP3.....	17
CD utilizzabili.....	18
Inserimento di un disco.....	18
Estrazione di un disco.....	19
Riproduzione di un disco.....	19
Impostazione di un brano.....	19

Visualizzazione delle informazioni MP3/WMA.....	20
Utilizzo della funzione ripeti.....	20
Utilizzo della riproduzione casuale.....	21
Breve ascolto dei brani audio (INTRO).....	21
Utilizzo della funzione programma.....	22
Utilizzo della funzione USB	23
Inserimento di un supporto di memoria.....	23
Attivazione della funzione SD/MMC	24
Inserimento di un supporto di memoria.....	24
Utilizzo del registratore	25
Attivazione della modalità cassetta.....	25
Inserimento della cassetta.....	25
Riproduzione di cassette.....	25
Utilizzo della funzione registrazione.....	26
Informazioni sul copyright.....	27
Funzionamento della radio	29
Impostazione di un'emittente.....	29
Memorizzazione delle emittenti.....	30
Spegnimento dell'apparecchio.....	30
Utilizzo della funzione timer	31
Regolazione dell'ora.....	31
Impostazione del timer.....	31
Spegnimento definitivo della sveglia dopo l'allarme.....	32
Spegnimento della sveglia.....	32
Funzione cassetta con timer.....	33
Utilizzo della funzione SLEEP.....	33
Pulizia dell'apparecchio	34
Avvertenze sull'utilizzo dei CD.....	34
Avvertenze sulle cassette.....	35
Come pulire il registratore.....	35
Eliminazione delle anomalie	36
Dati tecnici	39
Indicazioni per lo smaltimento	40

Sicurezza e installazione dell'apparecchio

Leggere attentamente le norme di sicurezza e conservarle per eventuali consultazioni successive. Seguire sempre tutte le avvertenze e le istruzioni di questo manuale e quelle riportate sul retro dell'apparecchio.

Sicurezza

Attenzione!

- L'apparecchio può solo essere collegato ad una tensione di rete di 230 V~, 50 Hz. Non cercare mai di far funzionare l'apparecchio con un'altra tensione.
- La spina di rete deve essere collegata solo dopo aver completato correttamente l'installazione.
- Se la spina di rete dell'apparecchio è guasta o se l'apparecchio presenta altri danni, non deve essere messo in funzione.
- Quando si stacca il cavo di rete dalla presa, tirare afferrando la spina e non il cavo.
- Evitare il contatto dell'apparecchio con acqua o umidità.
- Al fine di evitare il rischio di incendio e di scossa elettrica, tenere l'apparecchio al riparo dalla pioggia e dall'umidità.
- Non mettere in funzione l'apparecchio nelle vicinanze di vasche da bagno, piscine o dove si formano spruzzi d'acqua.
- Non mettere mai contenitori con liquidi, es. vasi di fiori, sull'apparecchio. Questi potrebbero rovesciarsi, e il liquido fuoriuscito può provocare danni considerevoli o produrre il rischio di scossa elettrica.
- Qualora corpi estranei o liquidi penetrassero nell'apparecchio, scollegare immediatamente la spina dalla presa di corrente. Fare controllare l'apparecchio da personale specializzato qualificato, prima di rimetterlo in funzione. In caso contrario, vi è il rischio di subire una scossa elettrica.
- Non aprire l'involucro esterno dell'apparecchio. In caso contrario, vi è il rischio di subire una scossa elettrica.
- Non cercare mai di riparare da soli un apparecchio difettoso. Rivolgersi sempre a uno dei nostri centri di assistenza clienti.
- Non aprire l'apparecchio in nessun caso: questo è consentito soltanto a un tecnico esperto.
- Corpi estranei, ad es. aghi, monete, ecc., non devono cadere all'interno dell'apparecchio.

- Non toccare le connessioni sul lato posteriore dell'apparecchio con oggetti metallici o con le dita, in quanto potrebbero verificarsi cortocircuiti.
- Non posare fonti di combustione libere, come ad es. candele accese, sull'apparecchio.
- Non lasciare l'apparecchio incustodito alla portata dei bambini.
- Fare eseguire i lavori di manutenzione sempre da personale specializzato qualificato. In caso contrario si corre il rischio di mettere in pericolo se stessi e gli altri.
- L'apparecchio rimane collegato alla rete elettrica anche se si trova disattivato in standby. Staccare la spina dalla presa di corrente, qualora l'apparecchio non venga utilizzato per lungo tempo. Tirare tenendo soltanto la spina.
- Non ascoltare la radio o i dischi a un volume troppo alto. Ciò può danneggiare l'udito in modo permanente.
- Il lettore CD utilizza un raggio laser invisibile. In caso di utilizzo errato, esso può procurare lesioni agli occhi. Non guardare mai all'interno dello scomparto CD aperto.

- Questo apparecchio è stato classificato come apparecchio laser di classe 1 (CLASS 1 LASER). L'adesivo (CLASS 1 LASER PRODUCT) si trova sul retro dell'apparecchio.



Impiego delle batterie

- Tenere le batterie fuori dalla portata dei bambini, che potrebbero metterle in bocca e inghiottirle riportando seri danni alla salute. In tal caso consultare subito un medico.
- Le batterie normali non devono essere ricaricate, riscaldate o gettate nel fuoco (pericolo di esplosione!).
- Sostituire a tempo debito le batterie che si stanno esaurendo.
- Sostituire sempre tutte le batterie insieme e utilizzare sempre batterie dello stesso tipo.
- L'eventuale fuoriuscita di liquido dalle batterie potrebbe danneggiare l'apparecchio. Qualora l'apparecchio non venga utilizzato per lungo tempo, rimuovere le batterie dall'apposito scomparto.

Attenzione!

- Le batterie danneggiate o da cui sia fuoriuscito del liquido possono provocare ustioni chimiche al contatto con la pelle. In questo caso utilizzare guanti protettivi adeguati. Pulire lo scomparto batterie con un panno asciutto.
- Le batterie normali non devono essere ricaricate, riscaldate o gettate nel fuoco (pericolo di esplosione!).

Informazioni importanti sullo smaltimento:

Per questo prodotto vengono impiegate batterie in accordo con la direttiva europea 2006/66/CE e che pertanto non devono essere smaltite tra i normali rifiuti domestici.

Informarsi in merito alle disposizioni vigenti nel proprio paese relativamente alla raccolta differenziata delle batterie. Il corretto smaltimento delle batterie aiuta a prevenire danni ambientali nonché possibili effetti negativi sulla salute delle persone.

Installazione dell'apparecchio

- Collocare l'apparecchio su un piano stabile, sicuro e orizzontale. Provvedere ad una buona aerazione.
- Non posare mai l'apparecchio su superfici morbide, come tappeti, coperte o in prossimità di tende e addobbi da parete. Le aperture di aerazione potrebbero rimanere coperte. Si rischia pertanto di interrompere la circolazione d'aria necessaria che potrebbe causare il conseguente incendio dell'apparecchio.
- Le aperture per l'aerazione, situate sul retro e sui lati, devono sempre rimanere libere. Non devono venire occluse da tende, coperte o giornali.
- Non collocare l'apparecchio vicino a fonti di calore come radiatori. Evitare i raggi solari diretti e i luoghi eccessivamente polverosi.

- Il luogo in cui si colloca l'apparecchio non deve essere un ambiente con elevata umidità, ad es. una cucina o una sauna, perché la formazione di acqua di condensa può provocare danni all'apparecchio. L'apparecchio è destinato all'uso in un ambiente asciutto e dal clima mite e non deve essere esposto a gocciolamenti o spruzzi d'acqua.
- Far funzionare l'apparecchio soltanto in posizione orizzontale.
- Non posare oggetti pesanti sull'apparecchio.
- Quando si sposta l'apparecchio da un ambiente freddo a uno caldo, è possibile che al suo interno si formi della condensa. In questo caso attendere circa un'ora prima di mettere in funzione l'apparecchio.
- Posare il cavo di alimentazione in modo da evitare che qualcuno si inciampi.
- Collegare l'apparecchio solo a una presa di rete con collegamento a terra. La presa deve trovarsi il più possibile vicino all'apparecchio.
- Per il collegamento alla rete, inserire completamente la spina nella presa.
- Utilizzare un allacciamento alla rete adatto e facilmente accessibile e non usare prese multiple.
- Non afferrare la spina di rete con le mani bagnate: pericolo di scossa elettrica!
- In caso di anomalie o formazione di fumo e odori nell'involucro, staccare subito la spina dalla presa!
- Estrarre la spina prima di un temporale.
- Qualora l'apparecchio non venga utilizzato per molto tempo, ad es. nel caso di un lungo viaggio, estrarre la spina.
- Un volume troppo alto, in particolare se si usano le cuffie, può provocare danni all'udito.
- Non collocare l'apparecchio vicino ad apparecchi che generano forti campi magnetici (ad es. motori, altoparlanti, trasformatori).
- Non lasciare l'apparecchio in un'auto chiusa parcheggiata al sole, in quanto si potrebbe deformare l'involucro esterno.

Descrizione dell'apparecchio

Confezione

Accertarsi che siano presenti tutti gli accessori di seguito elencati:

- radio con lettore CD e registratore a cassette,
- telecomando,
- cavo di rete,
- cavo audio con spinotto da 3,5 mm (lunghezza 300 mm),
- il presente manuale d'uso.

Particolari caratteristiche dell'apparecchio

L'impianto stereo è costituito da una radio con lettore CD, registratore a cassette e slot SD/MMC, USB.

- Con questo apparecchio è possibile: riprodurre CD, CD-R/RW e CD MP3 . I CD masterizzati devono essere "finalizzati". Leggere le note al riguardo nel manuale del masterizzatore di CD.
- Il lettore CD può riprodurre singoli brani o l'intero CD automaticamente.

- Il lettore CD può riprodurre fino a 20 brani di un CD o 99 brani di un CD MP3 in un ordine programmato o casuale (funzione di riproduzione casuale).
- La radio riceve sulle frequenze FM 88–108 MHz e AM 522–1620 KHz.
- Per la riproduzione nella banda FM si può scegliere tra FM (VHF) stereo e mono.
- Con il registratore si possono effettuare registrazioni da CD e dalla radio.
- Con l'apparecchio è possibile riprodurre file MP3 da pen drive USB/SD/MMC.
- L'apparecchio è dotato di un ingresso audio AUX IN.

Nota:

Quando si collega un supporto USB/SD/MMC è possibile che l'apparecchio o il supporto "si blocchi" per via della carica statica. Eseguire quindi un resettaggio, vedere pag. 2.

Le perdite di dati possono essere evitate collegando i supporti di memorizzazione come pen drive USB o schede SD/MMC solo dopo aver spento l'apparecchio.

Comandi

Apparecchio

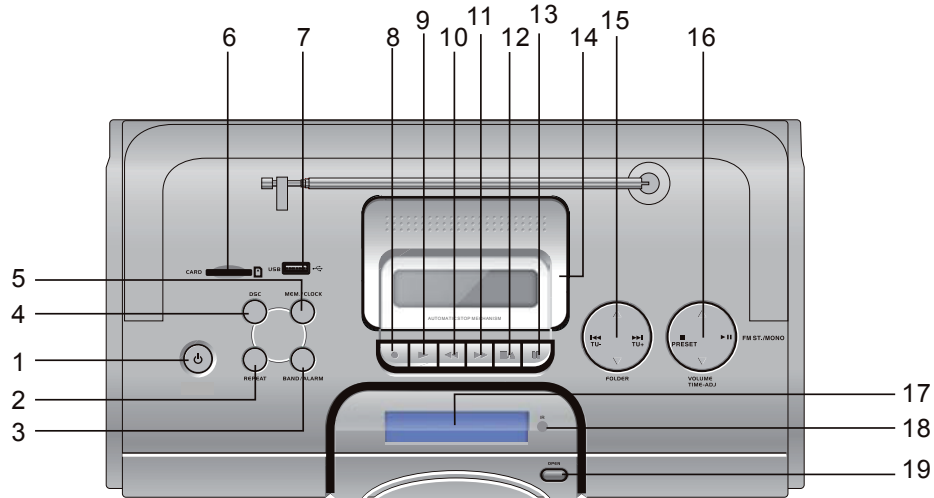

1	 FUNCTION	Accensione, spegnimento Selezione della modalità di funzionamento CD, USB, CARD, TUNER, TAPE, AUX
2	REPEAT	Selezione della funzione ripeti
3	BAND / ALARM	Impostazione FM stereo, FM mono, AM; attivazione della funzione sveglia
4	DSC	Equalizzazione suono
5	MEM./CLOCK	Programmazione, impostazione dell'ora
6	CARD	Connessione SD/MMC
7	USB	Porta USB
8, 9, 10, 11, 12, 13		Pulsanti per il registratore ●/▶/◀◀/▶▶/■▲/
14		Scomparto cassette
15	▲ FOLDER ▼ ▶▶ TU+ ◀◀ TU-	Selezione album CD, USB, CARD con MP3 Selezione brano; ricerca rapida avanti (radio) Selezione brano; ricerca rapida indietro (radio)
16	VOLUME TIME-ADJ. ■ PRESET ▶ FM ST./MONO	Impostazione volume, ora STOP; selezione emittente radio presettata PLAY/PAUSE; radio stereo/mono
17		Display
18	iR	Ricevitore telecomando
19	OPEN	Apertura scomparto CD

Indicatori sul display

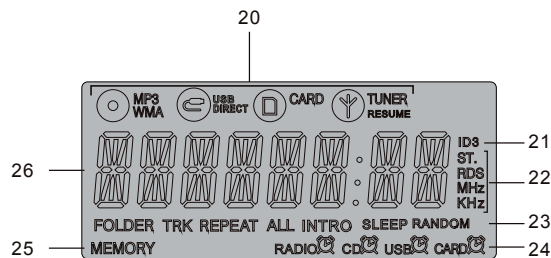

20	Riproduzione CD MP3, USB, scheda di memoria, TUNER
21	Indicatore ID3 tag attivo
22	ST.: stereo; indicatore frequenza in MHz (FM) o kHz (AM)
23	FOLDER: numero album, TRK: numero brano Funzioni ripeti (REPEAT ALL), INTRO, funzione di riproduzione casuale (RANDOM) SLEEP: funzione di spegnimento automatico
24	Indicatore fonte timer RADIO, CD, USB CARD
25	Riproduzione programmata
26	Durata di riproduzione CD/USB/CARD; indicatore frequenza radio Visualizzazione scorrimento ID3 tag

Telecomando

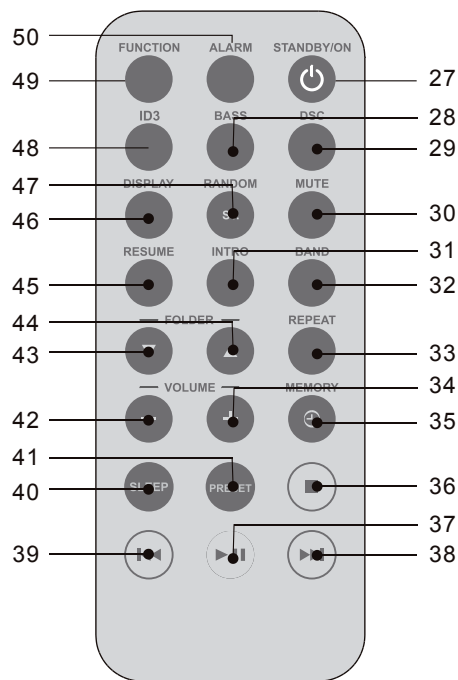

27	STANDBY/ON	Accensione, spegnimento in standby
28	BASS	Potenziamento bassi
29	DSC	Equalizzazione suono per jazz, rock, classic, flat, pop
39	MUTE	Disattivazione audio
31	INTRO	Funzione INTRO, breve ascolto dei brani
32	BAND	Interruttore di selezione VHF (FM), OM (AM)
33	REPEAT	Funzioni repeat
34	VOLUME +	Aumento volume
35	CLOCK/MEMORY	Impostazione ora, programmazione
36		Arresto riproduzione CD/USB/CARD
37		Avvio/interruzione riproduzione CD/USB/CARD
38		Selezione brano; ricerca rapida avanti (radio)
39		Selezione brano; ricerca rapida indietro (radio)
40	Sleep	Funzione sleep
41	PRESET	Selezione emittente radio preettata
42	- VOLUME	Abbassamento volume
43, 44:	FOLDER	Selezione album CD, USB, CARD con MP3
45	RESUME	Proseguimento riproduzione brano
46	DISPLAY	Modifica indicatori sul display
47	RANDOM/ST.	Funzione di riproduzione casuale, commutazione stereo/mono
48	ID3	Informazioni ID3 tag
49	FUNCTION	Interruttore di selezione modalità di funzionamento
50	ALARM	Attivazione/disattivazione funzione sveglia

Preparazione dell'apparecchio prima della messa in funzione

L'apparecchio può essere collegato alla normale rete elettrica (230 V ~ / 50 Hz).

Al fine di eliminare il calore che si sviluppa durante il funzionamento è necessario garantire una sufficiente aerazione. Pertanto, non coprire l'apparecchio e non collocarlo in un armadio chiuso. Lasciare uno spazio libero di almeno 10 cm intorno all'apparecchio.

Inserimento delle batterie

- ➔ Girare l'apparecchio di modo che sulla parte inferiore sia possibile aprire lo scomparto batterie.
- ➔ Per il funzionamento indipendente dalla rete elettrica sono necessarie otto batterie alcaline, tipo mono, 1,5 V, LR20 (non comprese nelle confezione). Prestare attenzione alla polarità corretta. Vedere il disegno nello scomparto batterie.
- ➔ Richiudere accuratamente il coperchio dello scomparto batterie, in modo che le linguette di arresto scattino.

Inserimento delle batterie di riserva

- ➔ Girare l'apparecchio in modo che sulla parte inferiore sia possibile aprire lo scomparto batterie.
- ➔ Sono necessarie due batterie alcaline, tipo AAA, 1,5 V, (non comprese nelle confezione). Prestare attenzione alla polarità corretta. Vedere il disegno nello scomparto batterie.
- ➔ Richiudere accuratamente il coperchio dello scomparto batterie, in modo che le linguette di arresto scattino.

Nota:

Utilizzare solo batterie o accumulatori dello stesso tipo. Non utilizzare mai batterie nuove e vecchie insieme.

Utilizzare solo batterie dalle quali non possa fuoriuscire liquido.

Inserimento delle batterie nel telecomando

Nota:

La batteria necessaria al funzionamento del telecomando è già inserita. Prima dell'utilizzo del telecomando rimuovere la banda isolante nello scomparto batteria.

Per l'inserimento della batteria procedere come segue:

- ➔ Rimuovere il coperchio dello scomparto batteria. A tal fine spingere dapprima la molla di arresto verso l'interno e poi estrarre il supporto.

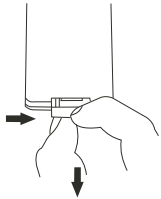

- ➔ Inserire una batteria (CR 2025). Fare attenzione alle indicazioni di polarità (+ / -) all'interno dello scomparto.

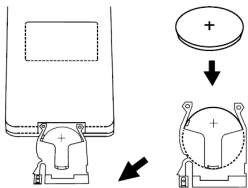

- ➔ Richiudere lo scomparto batteria. A tal fine spingere la molla di arresto verso l'interno e poi fare scorrere il supporto nel telecomando.

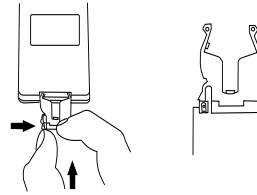

- Richiudere accuratamente il coperchio dello scomparto batteria, fino a sentirne lo scatto.
- Le batterie non devono essere ricaricate, cortocircuitate, aperte, riscaldate o gettate nel fuoco.
- Sostituire a tempo debito le batterie che si stanno esaurendo.
- Le eventuali perdite dalle batterie possono provocare danni al telecomando. Qualora l'apparecchio non venga utilizzato per lungo tempo, rimuovere le batterie dal telecomando.

Informazioni importanti sullo smaltimento:

Le batterie possono contenere sostanze tossiche dannose per l'ambiente.

- ➔ Pertanto è tassativo smaltire le batterie come prescritto dalle norme di legge vigenti. Non gettare mai le batterie tra i normali rifiuti domestici.

Utilizzo del telecomando

Grazie al telecomando a infrarossi le principali funzioni dell'apparecchio possono essere attivate anche a distanza da comodamente seduti. A scritte identiche sul telecomando e sull'apparecchio corrispondono funzioni identiche (pos. 16 apparecchio, pos. 37 telecomando).

Quando si utilizza il telecomando, prestare attenzione ai punti seguenti:

- Puntare il telecomando (trasmettitore) in direzione del ricevitore IR 18 dell'apparecchio. Distanza massima: ca. 4 metri, angolo di ricezione ca. 30°.
- Tra trasmettitore e ricevitore non devono esserci ostacoli.
- Se per far funzionare il telecomando diventa necessario avvicinarsi troppo all'apparecchio, è opportuno sostituire le batterie.

Come migliorare la ricezione dell'antenna

La quantità e la qualità delle emittenti che è possibile ricevere dipende dalle condizioni di ricezione del luogo in cui si trova l'apparecchio. Grazie all'antenna telescopica FM è possibile ottenere una ricezione migliore. Questa antenna deve essere orientata per tutta la sua lunghezza nella direzione di ricezione più favorevole.

L'antenna integrata AM è sufficiente per ricevere emittenti nella banda AM. Per migliorare la ricezione può essere opportuno girare l'apparecchio.

Collegamento di una fonte sonora esterna

È possibile collegare agli altoparlanti dell'apparecchio anche altri dispositivi esterni (ad es. console di gioco, lettore MP3).

- ➔ Collegare un cavo audio (Cinch) dell'uscita audio del dispositivo esterno alla presa AUX IN sulla parte posteriore dell'apparecchio.
- ➔ Con l'interruttore FUNCTION 1, 49 selezionare la modalità di funzionamento AUX.

Utilizzo delle cuffie



Danni all'udito

Non ascoltare la radio o i dischi con le cuffie a un volume troppo alto. Ciò può danneggiare l'udito in modo permanente. Prima di utilizzare le cuffie, regolare il volume al minimo.

Quando si collegano le cuffie (non in dotazione) il volume degli altoparlanti viene azzerato.

- Utilizzare solo cuffie con uno spinotto da 3,5 mm.
- Inserire lo spinotto della cuffia nella relativa presa PHONES sulla parte posteriore dell'apparecchio.

Ora la riproduzione audio avviene esclusivamente tramite le cuffie.

- Quando si desidera ascoltare nuovamente attraverso gli altoparlanti, sfilare il connettore delle cuffie dalla presa per le cuffie dell'apparecchio.

Collegamento del cavo di rete

Inserire la spina di rete nella presa AC~ sulla parte posteriore dell'apparecchio e nella presa di rete.

Nota:

Quando l'apparecchio non è in funzione estrarre la spina dalla presa. Tirare tenendo la spina e non il cavo. Estrarre la spina prima di un temporale. Qualora l'apparecchio non venga utilizzato per molto tempo, ad es. nel caso di un lungo viaggio, estrarre la spina.

Funzioni generali dell'apparecchio

Accensione e spegnimento dell'apparecchio

Con l'interruttore  1 accendere l'apparecchio; il display si illumina, viene attivata l'ultima modalità di funzionamento selezionata. In posizione OFF l'apparecchio è spento ma è collegato alla rete elettrica. Per scollegare l'apparecchio dalla rete elettrica occorre estrarre la spina.

Per spegnere l'apparecchio premere l'interruttore  1 e mantenerlo premuto.

Regolazione del volume

Premere i tasti VOLUME +/- 16, 34, 42 per impostare il livello di volume desiderato.

Impostazione della fonte

- ➔ Premere ripetutamente il tasto FUNCTION 1, 49 per commutare tra la fonte CD, RADIO, TAPE, USB, CARD o AUX.
- In posizione RADIO viene immediatamente avviata la riproduzione radio.

- In posizione TAPE può essere attivata la riproduzione di una cassetta musicale.
- In posizione CD compare sul display "CD" o "MP3" con i CD MP3; il CD inizia a girare e vengono letti i brani musicali.

Impostazione della modalità USB/SD/MMC

- ➔ Inserire un supporto USB o una scheda SD/MMC.
- ➔ Premere ripetutamente il tasto FUNCTION 1 o 49 per commutare tra funzionamento USB o CARD.

Disattivazione dell'audio

Premendo il tasto MUTE 39 è possibile disattivare l'audio. Premendo nuovamente lo stesso tasto, l'audio viene riattivato.

Impostazione dei suoni

Premere ripetutamente il tasto DSC 29 per attivare l'equalizzazione del suono. Sul display viene visualizzato FLAT, CLASSIC, POP, JAZZ o ROCK.

Impostazione dei bassi

Premere il tasto BASS 28 per intensificare la riproduzione dei bassi. Sul display viene visualizzato "BASS ON" oppure "BASS OFF".

Utilizzo del lettore CD

Avvertenze generali sui CD/CD MP3

L'apparecchio è adatto a CD musicali registrati con dati audio (CD-DA o MP3 per CD-R e CD-RW). I formati MP3 devono essere realizzati con ISO 9660 Level 1 o Level 2. I CD multisessione non vengono letti.

Nella modalità MP3 sono indicativi i termini "Folder" = album e "Brano". "Album" corrisponde alla cartella del PC, "brano" al file del PC o a un brano del CD-DA.

L'apparecchio cataloga gli album o i brani dell'album per titolo, in ordine alfabetico. Qualora si preferisse un altro ordine, occorre modificare il titolo del brano o dell'album e mettere un numero prima del titolo.

Quando si masterizzano CD-R e CD-RW con dati audio possono verificarsi diversi problemi, che talora impediscono una riproduzione perfetta. Le cause di ciò possono essere errori di impostazione del software e dell'hardware oppure il CD vergine utilizzato. Qualora si verificano tali errori, sarebbe opportuno contattare l'assistenza tecnica del produttore del masterizzatore CD o del software di masterizzazione oppure ricercare le informazioni necessarie, ad es. su Internet.

Nota:

Quando si registrano CD audio, occorre rispettare le prescrizioni di legge e non violare i diritti d'autore.

Tenere lo scomparto CD sempre chiuso per evitare che la polvere si accumuli sul dispositivo ottico del laser.

L'apparecchio può riprodurre CD con dati MP3 e normali CD audio (CD-DA). Non devono essere utilizzate altre estensioni, come ad esempio *.doc, *.txt, *.pdf ecc., quando si trasformano file audio in MP3. Non possono essere riprodotti file musicali con estensione *.AAC, *.DLF, *.M3U e *.PLS.

Nota: A causa del gran numero di differenti software encoder esistenti, non è possibile garantire che qualsiasi file MP3 possa essere riprodotto senza disturbi.

Un brano o file "difettoso" viene saltato e la riproduzione prosegue con il brano successivo.

Quando si masterizzano CD è meglio masterizzare a bassa velocità, realizzare e finalizzare i CD come sessioni singole.

CD utilizzabili

Il lettore CD è compatibile con CD, CD-R/RW e CD MP3. Con questo apparecchio è possibile riprodurre tutti i dischi citati, senza adattatore.

Non utilizzare dischi diversi, come DVD ecc.



Dimensioni CD 12 cm/8cm
Tempo di esecuzione 74 min. o 24 min. max.

- ➔ Quando si trasporta l'apparecchio, estrarre il CD dal drive. Così si eviteranno danni al lettore CD e al disco.

Nota:

La qualità della riproduzione dei CD MP3 dipende dall'impostazione del bit rate e dal software di masterizzazione utilizzato.

Inserimento di un disco

- ➔ Prima di mettere in funzione l'apparecchio per la prima volta: rimuovere la protezione per il trasporto dallo scomparto CD.
- ➔ Per passare alla modalità di funzionamento CD, premere ripetutamente il tasto FUNCTION 1, 49.

- ➔ Per inserire un CD, premere OPEN 19 sullo scomparto CD; sul display viene visualizzato "OPEN". Non ostacolare in alcun modo l'apertura dello scomparto.

Nota:

Quando lo scomparto CD è aperto, evitare che corpi estranei penetrino nell'apparecchio. Non toccare mai la lente del laser.

- ➔ Aprire lo scomparto CD solo quando il CD è fermo.
- ➔ Inserire con cautela il CD con il lato stampato rivolto verso la parte anteriore e premere sul fermo del supporto. Verificare che il CD non sia storto.
- ➔ Chiudere lo scomparto CD con OPEN 19. Viene avviata la lettura del CD, sul display viene visualizzato "READING" durante la lettura. Al termine del processo di lettura inizia automaticamente la riproduzione del disco.

Nota:

Nel caso in cui non sia inserito nessun CD, dopo breve tempo sul display viene visualizzato "NO DISC".

Prima di premere qualsiasi tasto, attendere che la lettura del CD sia stata completata, di modo che tutte le informazioni necessarie siano state acquisite. Questa operazione può richiedere un certo tempo, soprattutto nei CD MP3.

Estrazione di un disco

- Per l'estrazione del CD, come prima cosa interrompere la riproduzione con il tasto STOP ■ 16, 36, in seguito aprire lo scomparto CD ed estrarre il disco afferrandolo dai bordi.

Riproduzione di un disco

Se il CD non è inserito correttamente o è danneggiato, sul display viene visualizzato "NO DISC".

Nota:

Quando è inserito un CD MP3, sul display compare l'indicazione MP3.

- Per avviare la riproduzione premere una volta il tasto ► II 16, 37.

L'apparecchio inizia a riprodurre il primo brano. Sul display compaiono il numero del brano e il simbolo ► I del brano corrente. Con i CD MP3 viene visualizzato il numero dell'album.

- Per interrompere la riproduzione premere nuovamente il tasto ► II 16, 37 .

L'apparecchio interrompe la riproduzione. Sul display lampeggia la durata di riproduzione corrente.

- Per proseguire la riproduzione premere nuovamente il tasto ► II 16, 37.

- Per terminare la riproduzione premere il tasto ■ 16, 36. Sul display viene visualizzato il numero complessivo dei brani.
- Per ripetere la riproduzione dell'ultimo brano premere il tasto RESUME 45.

Nota:

Prima di estrarre il CD premere sempre il tasto ■ 16, 36.

Impostazione di un brano

- Per passare al titolo successivo premere una volta il tasto ►►I 15, 38.
- Per riprodurre lo stesso brano dall'inizio premere una volta il tasto I◀◀ 15, 39.
- Per passare al titolo precedente premere due volte il tasto I◀◀ 15, 39.

Il display indica il numero del brano corrente.

- Premere il tasto più volte, finché non compare il numero del brano desiderato.

Impostazione di un album MP3

- Per l'impostazione di album MP3 premere il tasto FOLDER 15, 43, 44.

Ricerca rapida avanti o indietro

Per ricercare un determinato punto all'interno del brano, è possibile effettuare una ricerca rapida avanti o indietro. La musica viene riprodotta attraverso gli altoparlanti.

- Per la ricerca rapida avanti premere il tasto ►► 15, 38 e mantenerlo premuto fino a trovare il punto del brano desiderato.
- Per la ricerca rapida indietro premere il tasto ◀◀ 15, 39 e mantenerlo premuto fino a trovare il punto del brano desiderato.
- Rilasciare il tasto. La riproduzione riprende da questo punto.

Visualizzazione delle informazioni MP3/WMA

- Le informazioni ID3 tag vengono visualizzate automaticamente sul display: vengono quindi indicati in successione nome del file, durata di riproduzione, brano e interprete. Le diresi non vengono visualizzate.
- Per disattivare le informazioni MP3 premere il tasto ID3. Sul display viene visualizzato "ID3 OFF".

Utilizzo della funzione ripeti

Ripetizione di un brano o di un CD

- Selezionare il brano dall'apparecchio.

Sul display viene visualizzato il numero del brano selezionato.

- Premere il tasto ► II 16, 37.

- Premere una volta il tasto REPEAT 38.

Sul display compare l'indicatore REPEAT. Il brano selezionato verrà riprodotto più volte di seguito.

- Premere due volte il tasto REPEAT 38.

Sul display compare l'indicatore REPEAT e ALL. Tutti i brani del CD vengono riprodotti più volte di seguito.

Ripetizione di un album (solo CD MP3)

- Premere il tasto REPEAT 38 finché sul display non viene visualizzato REPEAT e FOLDER.

L'album viene riprodotto più volte di seguito.

Nota:

La funzione ripeti può essere impostata anche quando la funzione programma è attivata.

Arresto della funzione ripeti

- ➔ Premere il tasto REPEAT 38 ripetutamente finché l'indicatore REPEAT non scompare dal display.

Utilizzo della riproduzione casuale

Con il generatore casuale è possibile riprodurre i brani di un CD in ordine casuale.

Nota:

Il generatore casuale può essere impostato solo quando c'è un CD nell'apposito scomparto e il coperchio è chiuso.

- ➔ Inserire un CD nel relativo scomparto e chiuderlo.
- ➔ Con FUNCTION 49 passare alla modalità di funzionamento CD.
- ➔ In modalità PLAY premere il tasto RANDOM 47; sul display viene visualizzato RANDOM.
- ➔ Per avviare la riproduzione casuale dei brani premere il tasto ► II 16, 37. Tutti i brani vengono riprodotti in sequenza casuale, dopodiché la riproduzione viene arrestata.
- ➔ Per disattivare la riproduzione casuale dei brani premere nuovamente il tasto RANDOM 47; l'indicatore RANDOM scompare dal display.

Nota:

Qualora sia stata effettuata una programmazione, non è possibile utilizzare la riproduzione casuale.

Breve ascolto dei brani audio (INTRO)

- ➔ Durante la riproduzione premere il tasto INTRO 31. Sul display viene visualizzato INTRO. La funzione INTRO riproduce ogni brano per 10 secondi. Dopo il breve ascolto dell'ultimo brano, la funzione si arresta automaticamente.
- ➔ Per disattivare la funzione premere nuovamente il tasto INTRO 31.

Utilizzo della funzione programma

Con la funzione programma è possibile riprodurre fino a 20 brani di un CD musicale o 99 brani di un CD MP3 nell'ordine prestabilito.

Nota:

La programmazione è possibile solo quando vi è un CD nell'apposito scomparto chiuso e l'apparecchio si trova in modalità stop.

- ➔ Inserire un disco nello scomparto CD 1 e chiuderlo.
- ➔ Premere il tasto ■ 16, 36.
- ➔ Premere il tasto MEMORY 5, 35.

Sul display è visibile il numero della posizione di programma P 00 così come l'indicatore MEMORY.

- ➔ Con i CD MP3 è possibile selezionare l'album con ▼ FOLDER ▲ 43, 44. Confermare con MEMORY 5, 35.
- ➔ Con i tasti I◀◀, ▶▶I 15, 38, 39 selezionare il primo brano da programmare.

- ➔ Memorizzare il numero del brano desiderato con MEMORY 5, 35. Il brano è ora impostato alla posizione di programma 01.
- ➔ Programmare in questo modo l'ordine di riproduzione dei brani desiderato.
- ➔ Premere il tasto ► II 16, 37 per avviare la riproduzione della selezione. Sul display viene visualizzato MEMORY e il numero del brano corrente. Con i CD MP3, oltre al numero del brano, sul display viene visualizzato anche il numero dell'album corrispondente.
- ➔ Per arrestare la riproduzione della selezione programmata premere una volta il tasto ► II 16, 37.
- ➔ Per avviare nuovamente la riproduzione premere una volta il tasto ► II 16, 37.
- ➔ Per terminare la riproduzione della selezione programmata premere una volta il tasto ■ 16, 36.

Nota:

Aperto lo scomparto CD oppure premendo FUNCTION 1, 49 la memoria programmi viene cancellata. Premendo due volte il tasto ■ 16, 36 la programmazione viene ugualmente terminata.

Utilizzo della funzione USB

Nota:

Non adatto alla connessione diretta al PC

Le dimensioni della memoria del supporto USB non sono limitate.

Per via della grande varietà di flash player MP3 e di pen drive USB esistenti, non si può garantire che ogni modello venga supportato.

Sono supportati dispositivi della versione USB 1.0 e 2.0.

Inserimento di un supporto di memoria

- Collegare il supporto USB alla presa USB 7.
- Accendere l'apparecchio e passare alla modalità USB con FUNCTION 1, 49.
- Sul display compare "USB", inizia la lettura dei dati sul supporto di memoria.

- Attendere finché il contenuto non sia stato letto completamente, per accertare che tutte le informazioni necessarie del supporto di memoria siano state acquisite. Qualora non sia stato inserito nessun supporto di memoria o quest'ultimo non possa essere letto, sul display viene visualizzato l'indicatore "NO USB".
- Viene avviata automaticamente la riproduzione del primo brano del primo album.
- Per arrestare la riproduzione: premere il tasto ■ 16, 36, sul display viene visualizzato il numero complessivo dei brani.

Nota:

Gli altri comandi e le funzioni di riproduzione sono descritte in "Riproduzione di un disco", vedere pag. 19.

Rimozione del supporto di memoria

- Innanzitutto spegnere l'apparecchio.
- Rimuovere la chiavetta USB o il flash player MP3 semplicemente estraendoli.

Attivazione della funzione SD/MMC

Inserimento di un supporto di memoria

Collegare il supporto di memoria all'apparecchio spento.

- Inserire la scheda con la scritta rivolta verso la parte anteriore nel collegamento CARD 6 per SD/MMC fino a sentirne lo scatto.
- Accendere l'apparecchio e passare alla modalità CARD con FUNCTION 1, 49.
- I file MP3 vengono letti e sul display compare il numero complessivo dei brani.

Attenzione!

Se la scheda di memoria è inserita erroneamente nella sua sede, non viene riconosciuta. La scheda o i dati su di essa possono subire danni.

- Attendere finché il contenuto non sia stato letto completamente, per accertare che tutte le informazioni necessarie del supporto di memoria siano state acquisite. Qualora non sia stato inserito nessun supporto di memoria o quest'ultimo non possa essere letto, sul display viene visualizzato l'indicatore "NO CARD".
- Viene avviata automaticamente la riproduzione del primo brano del primo album.
- Per arrestare la riproduzione: premere il tasto ■ 16, 36, sul display viene visualizzato il numero complessivo dei brani.

Nota:

Gli altri comandi e le funzioni di riproduzione sono descritte in "Riproduzione di un disco", vedi pag. 19.

Rimozione del supporto di memoria

- Innanzitutto spegnere l'apparecchio.
- Rimuovere nuovamente la scheda, premendola fino a sentire lo scatto di sgancio ed estrarla.

Utilizzo del registratore

Avvertenza per l'uso del registratore

Quando lo scomparto cassette 14 è aperto, evitare che corpi estranei penetrino nell'apparecchio.

Attivazione della modalità cassetta

- Per passare alla modalità cassetta (TAPE) premere ripetutamente il tasto FUNCTION 1, 49.

Inserimento della cassetta

Nota

Il registratore a cassette raggiunge la massima qualità di registrazione utilizzando cassette con standard IEC I. Qualora la registrazione venga effettuata con altri standard, essa potrebbe risultare di qualità inferiore.

- Premere il tasto STOP/EJECT ■ ▲ tra i tasti del registratore per aprire lo scomparto cassette 14.

La cassetta deve essere inserita di modo che il nastro riavvolto sia a sinistra e il lato aperto della cassetta sia rivolto verso l'avanti. Chiudere con cautela lo scomparto cassette. L'unità è ora pronta per il funzionamento.

Nota:

Se lo svolgimento del nastro non è uniforme, soprattutto con cassette C 120, il problema è spesso da ricondursi alla cassetta stessa e non all'apparecchio.

Riproduzione di cassette

- Premere il tasto PLAY ► dei tasti del registratore 9. In questo modo vengono avviati lo svolgimento del nastro e la riproduzione. Il tasto PAUSE II13 serve a interrompere la riproduzione. Per continuare la riproduzione premere nuovamente il tasto PAUSE II 13.

Non appena la cassetta raggiunge la fine del nastro, la riproduzione viene automaticamente terminata.

Avanti/indietro

- Premere il tasto STOP ■ ▲ 12.
- Premere ►► 11 per avvolgere il nastro in avanti oppure ◀◀ 10 per riavvolgerlo indietro.

Utilizzo della funzione registrazione

Protezione contro la cancellazione accidentale

Una nuova registrazione cancella quella precedente. Nella parte posteriore della cassetta ci sono due linguette di plastica. Per proteggere il nastro da una cancellazione accidentale è sufficiente romperle.



Nelle cassette registrate industrialmente queste linguette sono già state eliminate. Una successiva cancellazione è comunque possibile se, prima di una nuova registrazione, l'apertura viene coperta da un nastro adesivo in plastica.

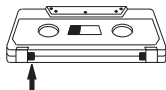

Registrazione dalla radio

Nota:

La registrazione di programmi radio o di CD è ammessa solo nel rispetto delle norme sui diritti di autore. L'apparecchio consente di effettuare una registrazione dalla radio e da un CD. La modulazione ottimale avviene tramite una funzione di comando automatico estremamente affidabile. Una modifica del volume non ha alcuna influenza sulla registrazione.

➔ Inserire una cassetta vuota nello scomparto cassette. Verificare che la linguetta protettiva non sia stata rimossa.

Nota:

Se la cassetta non è stata riavvolta completamente, è possibile effettuarlo manualmente.

➔ Selezionare la fonte radio con il tasto FUNCTION 1, 49.

Nota:

Registrazione dalla radio:

- Impostare con BAND 3, 32 la banda di frequenza desiderata.
- Impostare la frequenza (emittente) desiderata.

Avvio della registrazione

- Avviare la registrazione premendo il tasto REC ● 8. Così facendo viene automaticamente premuto anche il tasto di avvio (start).
- Per interrompere brevemente la registrazione premere il tasto PAUSE II 13, per riavviarla premere nuovamente il tasto PAUSE II 13.
- Per terminare la registrazione premere il tasto STOP ■/▲ 12 .

Nota:

Non appena la cassetta raggiunge la fine del nastro, la registrazione viene automaticamente terminata.

Ascolto della registrazione

- Selezionare la fonte TAPE.
- Riavvolgere la cassetta.
- Premere il tasto PLAY ► 9 per avviare la riproduzione.

Informazioni sul copyright

Tutti marchi indicati sono marchi per prestazioni di servizi, marchi o marchi registrati dei relativi costruttori.

La duplicazione non autorizzata e la vendita di registrazioni da Internet/CD costituiscono una violazione del diritto d'autore e sono perseguibili dalla legge.

La duplicazione non autorizzata di opere i cui diritti sono protetti, compresi programmi informativi, file, trasmissioni radiofoniche e opere musicali, può costituire una violazione del diritto d'autore ed essere perseguibile dalla legge. Questo apparecchio non deve essere utilizzato per i suddetti scopi illeciti.

Registrazione da CD

- Con FUNCTION 1, 49 selezionare la fonte di registrazione da CD.
- Inserire il CD da cui si desidera effettuare la registrazione.
- Programmare una serie di brani in sequenza oppure un singolo brano.
- Se si desidera registrare un singolo brano del CD, selezionare il brano con i pulsanti **I◀◀**, **▶▶I** 38, 39.
- Inserire una cassetta vuota nel scomparto cassette. Verificare che la linguetta protettiva non sia stata rimossa. A tale proposito leggere le note per evitare cancellazioni involontarie.
- Avviare la registrazione premendo il tasto REC ● 8. Così facendo viene automaticamente premuto anche il tasto di avvio (start).
- Iniziare la riproduzione del CD con il tasto **▶ ||** 37.
- Interrompere la registrazione: premere il tasto PAUSE **||** 13. Continuare la registrazione: premere nuovamente il tasto PAUSE **||** 13.
- Terminare la registrazione: premere il tasto STOP **■/▲** 12.

Nota:

Non appena la cassetta raggiunge la fine del nastro, la registrazione viene automaticamente terminata.

Ascolto della registrazione

- Selezionare la fonte TAPE.
- Riavvolgere la cassetta.

Premere il tasto PLAY **▶** 9 per avviare la riproduzione.

Registrazione da USB/SD/MMC/AUX

- Con FUNCTION 1, 49 selezionare la fonte di registrazione USB, CARD oppure AUX.
- Inserire il supporto di memoria oppure collegare la fonte esterna per mezzo della presa AUX IN.

Nota:

I comandi successivi sono come quelli descritti nella registrazione da CD.

Funzionamento della radio

Nota:

L'apparecchio riceve sulle frequenze VHF (FM) 87,5–108 MHz e OM (AM) 522–1620 KHz.

- ➔ Per accendere la radio premere ripetutamente il tasto FUNCTION 1, 49 finché sul display non viene visualizzato TUNER.
- ➔ Per selezionare la banda di frequenza desiderata FM o AM premere il tasto BAND 3, 32 per commutare tra FM ST. (stereo), FM (mono) oppure AM.
- ➔ Qualora si decida di impostare FM, è possibile estrarre completamente l'antenna telescopica orientandola per migliorare la ricezione.

Nota:

Di norma le emittenti FM vengono ricevute in stereo; il display visualizza quindi ST. Qualora la qualità stereo della ricezione FM sia disturbata, con il tasto ► II PLAY/PAUSE 16 è possibile commutare su FM (mono). In questo modo la ricezione è meno disturbata. L'indicatore ST. scompare.

- ➔ Qualora si decida di impostare AM, girando l'apparecchio è possibile migliorare la ricezione.

Impostazione di un'emittente

Selezione manuale dell'emittente

- ➔ Premere brevemente i tasti I◀◀, ▶▶I 15, 38, 39 per modificare gradualmente la frequenza di ricezione aumentandola o diminuendola. Nella banda FM la frequenza viene variata ogni volta di 0,05 MHz, mentre nella banda AM la variazione avviene a 9 kHz per volta (impostazione precisa). In questo modo è possibile impostare anche le emittenti con segnale debole, qualora se ne conosca la frequenza.

Ricerca automatica emittenti

- ➔ Premere a lungo i tasti I◀◀, ▶▶I 15, 38, 39 (ca. 1 secondo) per avviare la ricerca automatica. La ricerca automatica rileva solo le emittenti con segnale forte. Le emittenti con segnale debole possono essere impostate solo manualmente.
- ➔ Premere nuovamente i tasti I◀◀, ▶▶I 15, 38, 39 (ca. 1 secondo) per proseguire la ricerca automatica. Nel corso della ricerca automatica l'audio della radio viene disattivato.

Memorizzazione delle emittenti

La memoria programmi può memorizzare fino a 15 emittenti nella banda FM e 15 emittenti nella banda AM.

- In modalità TUNER, impostare la banda di frequenza su FM oppure AM con il tasto BAND 3, 32.
- Impostare l'emittente desiderata con i tasti I◀◀, ▶▶I 15, 38, 39.
- Premere il tasto MEMORY 5, 35. La posizione di programma lampeggia sul display. Impostare la posizione di programma desiderata con il tasto PRESET 16. Entro 10 secondi confermare premendo nuovamente MEMORY 5, 35; l'emittente impostata viene memorizzata su una posizione di programma.
- Memorizzazione di altre emittenti: ripetere il procedimento. Le emittenti memorizzate successivamente verranno salvate sulle posizioni di programma successive.

Selezione delle emittenti programmate

- Premendo il tasto PRESET 16, 41 è possibile scorrere avanzando tra le posizioni di programma memorizzate.

Il display visualizza di volta in volta il canale impostato e la posizione di programma corrispondente.

Cancellazione di una posizione di programma memorizzata

- Memorizzare una nuova emittente al posto di quella che si intende cancellare.

Spegnimento dell'apparecchio

- Per spegnere l'apparecchio premere l'interruttore  1 e mantenerlo premuto oppure premere STANDBY/ON 27. Il display si spegne e viene visualizzata l'ora.

Utilizzo della funzione timer

Nota:

È possibile utilizzare la funzione timer soltanto se l'ora è impostata correttamente.

Inserire le batterie di riserva per memorizzare l'ora anche in caso di blackout elettrico.

Regolazione dell'ora

È possibile impostare l'ora sull'apparecchio in modalità standby (apparecchio spento ma collegato alla rete elettrica).

- ➔ Premere il tasto CLOCK 5, 35 e mantenerlo premuto. L'indicatore "24H" lampeggia.
- ➔ Con i tasti VOLUME +/- 16, 34, 42 impostare l'indicatore dell'ora in formato 24 o 12 ore.
- ➔ Premere il tasto CLOCK 5, 35.
- ➔ Con i tasti VOLUME +/- 16, 34, 42 impostare l'ora corrente.
- ➔ Premere il tasto CLOCK 5, 35.
- ➔ Con i tasti VOLUME +/- 16, 34, 42 impostare i minuti.
- ➔ Premere nuovamente il tasto CLOCK 5, 35 per terminare l'impostazione.

Nota:

In caso di blackout elettrico prolungato controllare l'impostazione dell'ora.

Impostazione del timer

L'apparecchio dispone di due funzioni timer:

- il timer di accensione, che accende l'apparecchio all'ora di sveglia impostata e
- il timer di spegnimento (sleep) che spegne automaticamente l'apparecchio (standby) allo scadere di un lasso di tempo impostato.

Impostazione dell'ora di accensione

È possibile impostare l'ora di accensione sull'apparecchio in modalità standby (apparecchio spento ma collegato alla rete elettrica). Se durante l'impostazione non viene premuto nessun tasto per più di 10 secondi, questa modalità viene automaticamente disattivata ed è necessario ricominciare l'operazione dall'inizio.

- ➔ Per attivare la funzione premere il tasto ALARM 3, 50 e mantenerlo premuto.
- ➔ Sul display viene visualizzato "T" e l'indicatore dell'ora lampeggia.
- ➔ Con i tasti VOLUME +/- 16, 34, 42 impostare l'ora di accensione.

- Premere il tasto ALARM 3, 50.
- Con i tasti VOLUME +/- 16, 34, 42 impostare i minuti.
- Premere il tasto ALARM 3, 50; "OFF" lampeggia sul display. Sulla parte inferiore del display compaiono i simboli delle fonti.
- Premere VOLUME +/- 16, 34, 42 per selezionare la fonte (RADIO, CD, USB, CARD o OFF).

Nota: In posizione OFF il timer è disattivato.

- Confermare premendo il tasto ALARM 3, 50.
- Sul display viene visualizzato il simbolo della fonte per il timer attivo.

Spegnimento definitivo della sveglia dopo l'allarme

- Premere il tasto  1 o STANDBY/ON 27 per spegnere la sveglia.

Nota:

La funzione sveglia riaccende l'apparecchio il giorno successivo all'ora di sveglia impostata. Sul display continua a essere visualizzato il simbolo di timer 24.

Spegnimento della sveglia

- Premere il tasto ALARM 3, 50 e mantenerlo premuto.
- Sul display viene visualizzato "T" e l'indicatore dell'ora lampeggia.
- Premere ripetutamente il tasto ALARM 3, 50 finché sul display non viene visualizzato "ON".
- Premere VOLUME +/- 16, 34, 42 per commutare su "OFF". Premere il tasto ALARM 3, 50 finché la modalità timer non viene disattivata.

Il simbolo timer 24 scompare dal display.

Funzione cassetta con timer

Registrazione

È possibile utilizzare la funzione timer anche per avviare una registrazione dalla radio a un'ora preimpostata.

Nota:

Impostare il timer sulla fonte desiderata e l'ora.

Nota: L'apparecchio deve trovarsi in STANDBY.

- ➔ Inserire una cassetta vergine. Verificare che la linguetta protettiva non sia stata rimossa.
- ➔ Premere il tasto REC •.

L'apparecchio è ora pronto ad avviare la registrazione all'ora preimpostata.

Utilizzo della funzione SLEEP

È possibile impostare il periodo di tempo (0-90 minuti) a intervalli di 10 minuti, trascorso il quale l'apparecchio in qualsiasi modalità operativa passa in standby.

- ➔ Premere ripetutamente SLEEP 40 per impostare l'ora desiderata.
- ➔ È possibile visualizzare in qualsiasi momento la durata di riproduzione residua premendo SLEEP 40.

Una volta trascorso il tempo impostato, l'apparecchio passa automaticamente in standby.

- ➔ Per disattivare la funzione sleep premere nuovamente il tasto SLEEP 40 finché sul display non viene visualizzato "SLEEP 00".
- ➔ In alternativa premere il tasto ⏻ 1 oppure STANDBY/ON 27.

Pulizia dell'apparecchio

Scossa elettrica!

Al fine di evitare il pericolo di scossa elettrica, non pulire l'apparecchio con un panno umido o con acqua corrente. Prima della pulizia staccare la spina.

Attenzione!

Non usare spugne abrasive, polvere abrasiva e solventi come alcol o benzina.

- ➔ Pulire l'involucro esterno con un panno morbido, inumidito con acqua.

Avvertenze sull'utilizzo dei CD

Conservare i CD nella loro custodia e prenderli solo per i bordi. Non toccare mai la superficie lucida iridescente e tenerla sempre pulita. Non incollare carta o adesivi sul lato dell'etichetta del disco. Tenere lontano dai raggi diretti del sole e da fonti di calore come impianti di riscaldamento.

Si raccomanda inoltre di non lasciare i CD nella vettura se parcheggiata direttamente sotto il sole, in quanto la temperatura all'interno della vettura potrebbe salire

notevolmente. Eliminare impronte e polvere dal lato stampato utilizzando un panno asciutto e pulito.

Per pulire i CD non utilizzare prodotti per la pulizia dei dischi, come spray, detergenti liquidi, spray antistatici o solventi come benzina, diluenti o altri prodotti chimici in commercio. Le macchie persistenti possono essere eliminate con un panno di pelle inumidito (del tipo utilizzato per i vetri delle auto).

- ➔ Pulire procedendo dal centro verso il bordo del disco.



Pulire il disco con movimenti circolari può causare graffi. Essi possono provocare errori nella riproduzione.

Avvertenze sulle cassette

Riavvolgere la cassetta prima di estrarla. Conservare le cassette sempre nella relativa custodia. Le cassette andrebbero conservate in posizione verticale, con il nastro riavvolto in basso.

Non esporre la cassetta ad alte temperature (luce solare, riscaldamento ecc.) o all'umidità. Analogamente non esporla a campi magnetici (altoparlanti, monitor di computer ecc.).

Come pulire il registratore

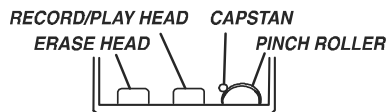

In caso di uso prolungato la polvere magnetica che cade dal nastro crea uno strato sulla testina di registrazione/riproduzione (RECORD/PLAY), sulla testina di cancellazione (ERASE), sul rullo pressore (PINCH ROLLER) e sull'alberino di trascinamento (CAPSTAN). Se la qualità della registrazione o della riproduzione diminuiscono, pulire queste parti con alcol o con l'apposito prodotto per la pulizia delle testine magnetiche.

- ➔ Per la pulizia aprire lo scomparto cassette.
- ➔ Per la pulizia utilizzare un panno o uno scovolino di cotone.

A causa della difficoltà nell'accedere a queste parti, si consiglia di utilizzare una cassetta puliscitestina.

Non sono necessari ulteriori interventi, come ad es. oliare, lubrificare, modificare le impostazioni ecc.

Si consiglia di non utilizzare le cassette C 120. Quando l'andamento della cassetta non è uniforme, la causa generalmente risiede nella cassetta.

Prima di inserire la cassetta, battetela leggermente di piatto sul piano del tavolo o simili, su entrambi i lati, per eliminare eventuali torsioni del nastro.

Eliminazione delle anomalie

Se l'apparecchio non funziona come previsto, effettuare una verifica utilizzando le seguenti tabelle.

Se non si riesce ad eliminare l'anomalia come sopra indicato, contattare la casa produttrice.

Problemi con l'apparecchio

Sintomo	Possibile causa/rimedio
L'apparecchio non si accende.	L'apparecchio non è alimentato dalla corrente. Collegare correttamente il cavo di rete alla presa elettrica. Inserire batterie nuove
Non si sente alcun suono.	Aumentare il volume. Estrarre la spina delle cuffie dall'apparecchio se si vogliono attivare gli altoparlanti. Potrebbe essere stata selezionata la fonte sbagliata.

Sintomo	Possibile causa/rimedio
Si sente un fruscio.	Un cellulare o un altro apparecchio vicino all'apparecchio emettono onde radio che creano disturbo. Allontanare il cellulare o l'apparecchio dall'area della radio.
Vi sono altri disturbi di funzionamento, forti rumori oppure sul display compare un'indicazione non corretta.	I componenti elettronici dell'apparecchio sono disturbati. Estrarre la spina. Lasciare l'apparecchio staccato dalla rete elettrica per ca. 10 secondi. Collegare nuovamente l'apparecchio oppure inserire le batterie.
Il display non si accende.	Accendere l'apparecchio. Estrarre la spina, reinserirla, accendere l'apparecchio.

Problemi con il lettore CD

Sintomo	Possibile causa/rimedio
Il CD non viene riprodotto oppure "salta" durante la riproduzione.	L'apparecchio non è nella modalità CD.
	Il CD inserito non è idoneo.
	Lo scomparto CD non è chiuso. Chiudere lo scomparto CD.
	Il CD inserito non è corretto. Inserire il CD con il lato scritto rivolto verso l'alto. Il CD deve essere ben centrato nell'apposito scomparto.
	Il CD è sporco o danneggiato. Pulire il CD, oppure utilizzarne un altro..
	Nello scomparto CD si è formata della condensa. Togliere il CD e lasciare l'apposito scomparto aperto per ca. 1 ora, di modo che asciughi.
La durata di riproduzione del CD è superiore ai 74 minuti.	

Sintomo	Possibile causa/rimedio
Il suono è irregolare.	Il volume è regolato troppo alto. Abbassare il volume.
	Il CD è danneggiato o sporco. Pulire il CD o sostituirlo.
	L'apparecchio è esposto a vibrazioni. Collocare l'apparecchio in un luogo non esposto alle vibrazioni.

Problemi con i supporti USB/SD/MMC

Sintomo	Possibile causa/rimedio
Non è possibile la riproduzione USB/SD/MMC.	L'apparecchio non si trova in modalità USB/SD/MMC.
	Impostare FUNCTION su USB oppure CARD, in seguito collegare il supporto e accendere l'apparecchio.
	Supporto non inserito o vuoto. Inserire il dispositivo correttamente o caricarlo con dati musicali.

Problemi con la radio

Sintomo	Possibile causa/rimedio
Non si riceve nessuna emittente radio.	L'apparecchio non è in modalità radio. Con FUNCTION o SOURCE commutare su RADIO.
Il suono è debole o di cattiva qualità.	Altri apparecchi, ad es. il televisore, disturbano la ricezione. Allontanare la radio/lettore CD da questi apparecchi.
	Le batterie sono esaurite. Sostituire le batterie con batterie nuove.
	L'antenna non è estratta o orientata correttamente. Estrarre l'antenna. Per migliorare la ricezione può essere opportuno girare l'antenna o l'apparecchio.



Problemi con il registratore

Sintomo	Possibile causa/rimedio	
La riproduzione è irregolare.	La testina magnetica è sporca. Pulire la testina magnetica.	
	La cassetta è guasta. Sostituire la cassetta.	
Non è possibile registrare.	La protezione della cassetta è stata rimossa. Sostituire la cassetta o coprire la protezione con nastro adesivo. Selezionata la fonte sbagliata, radio o CD. Selezionare la fonte con FUNCTION.	
	La riproduzione è deformata.	La testina di registrazione è sporca. Pulire la testina di registrazione.
		La cassetta è sporca o danneggiata. Sostituire la cassetta; non utilizzare cassette METAL o CHROM.
Le frequenze più alte sono deboli.	La testina di registrazione è sporca. Pulire la testina di registrazione.	

Dati tecnici

Dimensioni dell'apparecchio (larghezza x altezza x profondità):	391 x 184 x 212 mm
Peso:	ca. 1,9 kg
Tensione:	230 V corrente alternata, 50 Hz
Potenza di uscita:	2 x 2,5 W RMS
Condizioni ambientali:	da +5°C a +35°C 5% - 90% di umidità relativa dell'aria (che non condensa)
Radio: Gamme di frequenze:	FM 87,5–108 MHz AM 522–1620 kHz
Antenna:	Antenna telescopica FM Antenna AM integrata
Laser CD: Convertitore: Gamma di frequenze:	lunghezza d'onda 760 nm, classe 1 1 bit D/A, oversampling di 8 volte 100 Hz - 16 kHz

Registratore Gamma di frequenze: Velocità del nastro: Errori di traccia: Formato cassetta:	Sistema di registrazione stereo da 125 Hz a 6,3 kHz 4,9 cm/sec. < a 0,4%, valore medio 0,25% Cassette compatte C 30 - C 90, normale tipo I ferro/superferro (Fe ₂ O ₃)
Batterie di riserva	DC 3 V, 2 x 1,5 V, tipo AAA
Funzionamento con le batterie:	8 x 1,5 V, tipo mono, LR20
AUX IN	3,5 mm
Attacco per le cuffie:	3,5 mm

Con riserva di modifiche tecniche ed errori.

Le dimensioni sono approssimative.

Direttive e norme

Questo prodotto è conforme

- alla direttiva sulle basse tensioni (2006/95/CE),
- alla direttiva CEM (2004/108/CE),
- direttiva CE per i contrassegni.

Indirizzo del produttore

DGC GmbH
Graf-Zeppelin-Str. 7
D-86899 Landsberg

Indicazioni per lo smaltimento

Smaltimento dell'imballaggio

Durante il trasporto, l'apparecchio è stato protetto dall'imballaggio. Tutti i materiali usati sono ecologicamente compatibili e riutilizzabili. Contribuite anche voi smaltendo l'imballaggio nel rispetto dell'ambiente. È possibile reperire informazioni sui sistemi di smaltimento presso il rivenditore o il proprio centro di smaltimento comunale. Prima dello smaltimento dell'apparecchio rimuovere le batterie.



Pericolo di soffocamento!

Non lasciare l'imballaggio e i relativi componenti incustoditi alla portata dei bambini.

Esiste il pericolo di soffocamento a causa delle pellicole e di altri materiali di imballaggio.

Smaltimento dell'apparecchio

Gli apparecchi inutilizzati non sono rifiuti privi di valore. Grazie allo smaltimento nel rispetto dell'ambiente, è possibile recuperare materie prime utili. Informarsi presso la propria amministrazione cittadina o comunale circa le opportunità di smaltimento adeguato ed ecologico dell'apparecchio.



Questo apparecchio è contrassegnato in conformità alla direttiva 2002/96/CE sui rifiuti di apparecchiature elettriche ed elettroniche (RAEE).

Una volta terminato il suo ciclo di vita, questo prodotto non deve essere smaltito tra i normali rifiuti domestici, ma deve essere consegnato presso un punto di raccolta per il riciclaggio di apparecchi elettrici ed elettronici. Il simbolo sul prodotto, sul manuale d'uso o sull'imballaggio richiama a tale aspetto. I materiali vanno riciclati in base al proprio simbolo. Con il riutilizzo, il recupero dei materiali o altre forme di riciclaggio di apparecchi dismessi si contribuisce in modo decisivo alla protezione dell'ambiente in cui viviamo.



Pericolo di morte!

Una volta che l'apparecchio è fuori servizio, estrarre la spina della corrente elettrica. Estrarre il cavo di rete e rimuoverlo insieme alla spina.