



**Portables Soundsystem
für iPod und iPhone**

Bedienungsanleitung

Das Vorwort

Diese Bedienungsanleitung hilft Ihnen beim

- bestimmungsgemäßen und
- sicheren

Gebrauch Ihres Soundsystems P 1000, im folgenden Gerät genannt.

Die Zielgruppe dieser Bedienungsanleitung

Die Bedienungsanleitung richtet sich an jede Person, die das Gerät













- aufstellt,
- bedient,
- reinigt
- oder entsorgt.

Die Gestaltungsmerkmale

Verschiedene Elemente der Bedienungsanleitung sind mit festgelegten Gestaltungsmerkmalen versehen. So können sie leicht feststellen, ob es sich um normalen Text,

- Aufzählungen oder
- ➔ Handlungsschritte handelt.

Unterstützte Modelle:

 <p>Made for iPod mini (4GB, 8GB only)</p>	 <p>Made for iPod (4th generation) (20GB only)</p>	 <p>Made for iPod with color display (4th generation) (20GB, 30GB only)</p>
 <p>Made for iPod with video (5th generation) (30GB only)</p>	 <p>Made for iPod nano (1st generation) (1GB, 2GB, 4GB only)</p>	 <p>Made for iPod nano (2nd generation)(aluminum) (2GB, 4GB, 8GB only)</p>
 <p>Made for iPod nano (3rd generation)(video) (4GB, 8GB only)</p>	 <p>Made for iPod nano (4th generation) (8GB, 16GB only)</p>	 <p>Made for iPod touch (8GB, 16GB, 32GB only)</p>
 <p>Made for iPod touch (2nd generation) (8GB, 16GB, 32GB only)</p>	 <p>Works with iPhone (4GB, 8GB, 16GB only)</p>	 <p>Works with iPhone 3G (8GB, 16GB only)</p>

Nicht unterstützte Modelle:

iPod 4. Generation (40 GB), mit Farbdisplay (40/60 GB),
Ipod Video 5. Generation (60/80 GB), iPod Classic
(80/160 GB), iPod Classic 2. Generation (120 GB).

Inhaltsverzeichnis

Sicherheit und Aufstellen des Geräts	4	Wie Sie die Stummschaltung einschalten	18
Sicherheit.....	4	Wie Sie Ihren iPod® über das Menü bedienen	18
Umgang mit Batterien	5	Wie Sie Ihren iPod® / iPhone® verwenden	19
Aufstellen des Geräts	6	Einschalten.....	19
Die Beschreibung des Gerätes	8	Ausschalten.....	19
Lieferumfang.....	8	Wie Sie andere MP3-Player verwenden	19
Besondere Eigenschaften des Gerätes	8	Wie Sie die Weckfunktion benutzen	20
Geräteübersicht	9	Wie Sie die Uhrzeit einstellen	20
Fernbedienung	11	Wecker einstellen	20
Wie Sie das Gerät zum Betrieb vorbereiten	13	Weckfunktion ein- und ausschalten	21
Wie Sie die Stütze montieren	13	Wecken mit iPod®	21
Wie Sie das Netzgerät anschließen	13	Wecker nach Alarm mit SNOOZE kurz unterbrechen ...	22
Wie Sie die Batterie der Fernbedienung einlegen	14	Wecker nach Alarm ganz ausschalten	22
Wie Sie die Batterien einlegen	14	Wie Sie die SLEEP-Funktion benutzen.....	22
Wie Sie den Antennenempfang verbessern	15	Wie Sie das Radio bedienen	23
Wie Sie Ihren iPod® / iPhone® / iTouch® andocken.....	16	Wie Sie Mono/Stereo einstellen	23
Wie Sie iPhone® / iTouch® drehen	16	Wie Sie einen Sender einstellen	23
Wie die Akkus des iPod® geladen werden.....	16	Wie Sie Sender speichern.....	24
Wie Sie das Gerät bedienen	17	Wie Sie das Gerät reinigen	25
Wie Sie das Gerät ein- und ausschalten	17	Wie Sie Fehler beseitigen	26
Wie Sie die Fernbedienung verwenden	17	Technische Daten	27
Wie Sie die Lautstärke einstellen	17	Entsorgungshinweise	28
Wie Sie die Betriebsart einstellen	18		
Wie Sie die Soundeffekte einstellen	18		

Sicherheit und Aufstellen des Geräts

Lesen Sie bitte alle Sicherheitshinweise sorgfältig durch und bewahren Sie diese für spätere Fragen auf. Befolgen Sie immer alle Warnungen und Hinweise in dieser Bedienungsanleitung und auf der Rückseite des Geräts.

Sicherheit

Vorsicht!

- Das Gerät darf nur an eine Netzspannung von 230 V~, 50 Hz angeschlossen werden. Versuchen Sie niemals, das Gerät mit einer anderen Spannung zu betreiben.
- Der Stecker darf erst angeschlossen werden, nachdem die Installation vorschriftsmäßig beendet ist.
- Wenn der Stecker defekt ist bzw. wenn das Gerät sonstige Schäden aufweist, darf es nicht in Betrieb genommen werden.
- Beim Abziehen des Steckers von der Steckdose am Stecker ziehen - nicht am Kabel.
- Um Feuergefahr und die Gefahr eines elektrischen Schlages zu vermeiden, setzen Sie das Gerät weder Regen noch sonstiger Feuchtigkeit aus.
- Nehmen Sie das Gerät nicht in der Nähe von Badewannen, Swimmingpools oder spritzendem Wasser in Betrieb.
- Stellen Sie keine Behälter mit Flüssigkeit, z.B. Blumenvasen, auf das Gerät. Diese könnten umfallen, und die auslaufende Flüssigkeit kann zu erheblicher Beschädigung bzw. zum Risiko eines elektrischen Schlages führen.
- Sollten Fremdkörper oder Flüssigkeit in das Gerät gelangen, ziehen Sie sofort den Netzstecker aus der Steckdose. Lassen Sie das Gerät von qualifiziertem Fachpersonal überprüfen, bevor Sie es wieder in Betrieb nehmen. Andernfalls besteht die Gefahr eines elektrischen Schlags.
- Öffnen Sie nicht das Gehäuse. Andernfalls besteht die Gefahr eines elektrischen Schlags.
- Versuchen Sie niemals ein defektes Gerät selbst zu reparieren. Wenden Sie sich immer an eine unserer Kundendienststellen.
- Öffnen Sie das Gerät auf keinen Fall – dies darf nur der Fachmann.
- Fremdkörper, z.B. Nadeln, Münzen, etc., dürfen nicht in das Innere des Gerätes fallen.

- Die Anschlusskontakte auf der Geräterückseite nicht mit metallischen Gegenständen oder den Fingern berühren. Die Folge können Kurzschlüsse sein.
- Es dürfen keine offenen Brandquellen, wie z.B. brennende Kerzen auf das Gerät gestellt werden.
- Lassen Sie Kinder niemals unbeaufsichtigt dieses Gerät benutzen.
- Überlassen Sie Wartungsarbeiten stets qualifiziertem Fachpersonal. Andernfalls gefährden Sie sich und andere.
- Ziehen Sie den Stecker aus der Steckdose, falls Sie das Gerät über einen längeren Zeitraum nicht benutzen. Ziehen Sie nur am Stecker.
- Hören Sie Musik oder Radio nicht mit großer Lautstärke. Dies kann zu bleibenden Gehörschäden führen.

Umgang mit Batterien

- Achten Sie darauf, dass Batterien nicht in die Hände von Kindern gelangen. Kinder könnten Batterien in den Mund nehmen und verschlucken. Dies kann zu ernsthaften Gesundheitsschäden führen. In diesem Fall sofort einen Arzt aufsuchen!
- Normale Batterien dürfen nicht geladen, erhitzt oder ins offene Feuer geworfen werden (**Explosionsgefahr!**).
- Tauschen Sie schwächer werdende Batterien rechtzeitig aus.
- Tauschen Sie immer alle Batterien gleichzeitig aus und verwenden Sie Batterien des gleichen Typs.
- Auslaufende Batterien können Beschädigungen am Gerät verursachen. Wenn Sie das Gerät längere Zeit nicht benutzen, nehmen Sie die Batterien aus dem Batteriefach.

Vorsicht!

- Ausgelaufene oder beschädigte Batterien können bei Berührung mit der Haut Verätzungen verursachen. Benutzen Sie in diesem Fall geeignete Schutzhandschuhe. Reinigen Sie das Batteriefach mit einem trockenen Tuch.
- Normale Batterien dürfen nicht geladen, erhitzt oder ins offene Feuer geworfen werden (**Explosionsgefahr!**).

Wichtiger Hinweis zur Entsorgung:

Batterien können Giftstoffe enthalten, die die Gesundheit und die Umwelt schädigen.

Entsorgen Sie die Batterien deshalb unbedingt entsprechend der geltenden gesetzlichen Bestimmungen. Werfen Sie die Batterien niemals in den normalen Hausmüll.

Diese Zeichen finden Sie auf schadstoffhaltigen Batterien:



Pb = Batterie enthält Blei

Cd = Batterie enthält Cadmium

Hg = Batterie enthält Quecksilber

Aufstellen des Geräts

- Stellen Sie das Gerät auf einen festen, sicheren und horizontalen Untergrund. Sorgen Sie für gute Belüftung.
- Stellen Sie das Gerät nicht auf weiche Oberflächen wie Teppiche, Decken oder in der Nähe von Gardinen und Wandbehängen auf. Die Lüftungsöffnungen könnten verdeckt werden. Die notwendige Luftzirkulation kann dadurch unterbrochen werden. Dies könnte möglicherweise zu einem Gerätebrand führen.
- Die Lüftungsschlitze müssen stets frei bleiben. Sie dürfen nicht durch Gardinen, Decken oder Zeitungen verdeckt werden
- Stellen Sie das Gerät nicht in der Nähe von Wärmequellen wie Heizkörpern auf. Vermeiden Sie direkte Sonneneinstrahlungen und Orte mit außergewöhnlich viel Staub.
- Beachten Sie, dass die Gerätefüße u.U. farbige Abdrücke auf bestimmten Möbelloberflächen hinterlassen könnten. Verwenden Sie einen Schutz zwischen Ihren Möbeln und dem Gerät.

- Der Standort darf nicht in Räumen mit hoher Luftfeuchtigkeit, z.B. Küche oder Sauna, gewählt werden, da Niederschläge von Kondenswasser zur Beschädigung des Gerätes führen können. Das Gerät ist für die Verwendung in trockener Umgebung und in gemäßigttem Klima vorgesehen und darf nicht Tropf- oder Spritzwasser ausgesetzt werden.
- Sie dürfen das Gerät nur in waagerechter Position betreiben.
- Halten Sie das Gerät von Geräten fern, die starke Magnetfelder erzeugen.
- Bei Verwendung von Energiesparlampen in unmittelbarer Nähe kann ggf. die Funktion des Gerätes beeinträchtigt werden.
- Stellen Sie keine schweren Gegenstände auf das Gerät.
- Wenn Sie das Gerät von einer kalten in eine warme Umgebung bringen, kann sich im Inneren des Geräts Feuchtigkeit niederschlagen. Warten Sie in diesem Fall etwa eine Stunde, bevor Sie ihn es Betrieb nehmen.
- Verlegen Sie das Netzkabel so, dass niemand darüber stolpern kann.
- Die Steckdose sollte möglichst nah am Gerät sein.
- Zur Netzverbindung Stecker vollständig in die Steckdose stecken.
- Verwenden Sie einen geeigneten, leicht zugänglichen Netzanschluss und vermeiden Sie die Verwendung von Mehrfachsteckdosen!
- Stecker nicht mit nassen Händen anfassen, Gefahr eines elektrischen Schlages!
- Bei Störungen oder Rauch- und Geruchsbildung aus dem Gehäuse sofort Stecker aus der Steckdose ziehen!
- Ziehen Sie vor Ausbruch eines Gewitters das Stecker aus der Steckdose.
- Wenn das Gerät längere Zeit nicht benutzt wird, z.B. vor Antritt einer längeren Reise, ziehen Sie Stecker aus der Steckdose.
- Wenn das Gerät längere Zeit nicht betrieben wird, entnehmen Sie alle Batterien, da diese auslaufen und Gerät beschädigen können.
- Zu hohe Lautstärke, besonders bei Kopfhörern, kann zu Gehörschäden führen.
- Das Gerät nicht in einem geschlossenen und in der prallen Sonne geparkten Wagen liegen lassen, da sich sonst das Gehäuse verformen kann.

Die Beschreibung des Gerätes

Lieferumfang

Bitte stellen Sie sicher, dass alle nachfolgend aufgeführten Zubehörteile vorhanden sind:

- P 1000 Portables Soundsystem,
- Fernbedienung inkl. Batterie,
- Netzteil DC 10,5 V, 2,5 A
- diese Bedienungsanleitung.

Besondere Eigenschaften des Gerätes

Das Gerät bietet Ihnen die ideale Plattform zum Andocken Ihres iPod® / iPhones® und Musikhören über die Lautsprecher der Dockingstation.

Haben Sie Ihren iPod® / iPhone® angedockt erfolgt die Wiedergabe über die Lautsprecher der Dockingstation.

Mit der mitgelieferten Fernbedienung können Sie Ihren angedockten iPod® / iPhone® bedienen.

- Ein angedockter iPod® wird bei bestehender Netzverbindung über die Dockingstation geladen.
- Das Gerät verfügt über hochwertige Lautsprecher.
- Der eingebaute Verstärker macht die Wiedergabe Ihrer Musik zum Hochgenuss.

- Sie können über die AUX IN – Schnittstelle jederzeit andere Musikquellen anschließen und die Wiedergabe über die Lautsprecher des Soundsystems genießen.
- Das Radio empfängt auf den Frequenzen UKW 87,5–108 MHz.
- Sie können bei der Klangwiedergabe im UKW-Bereich zwischen Mono und Stereo wählen.
- Sie können 20 UKW-Sender auf Programmplätzen speichern.
- Das Gerät verfügt über eine Zeitanzeige sowie eine Weckfunktion.
- Das Gerät kann netzunabhängig betrieben werden.

Das Gerät unterstützt alle iPod®-Modelle sowie iPhones gemäß der Übersicht auf S. 2.

Geräteübersicht

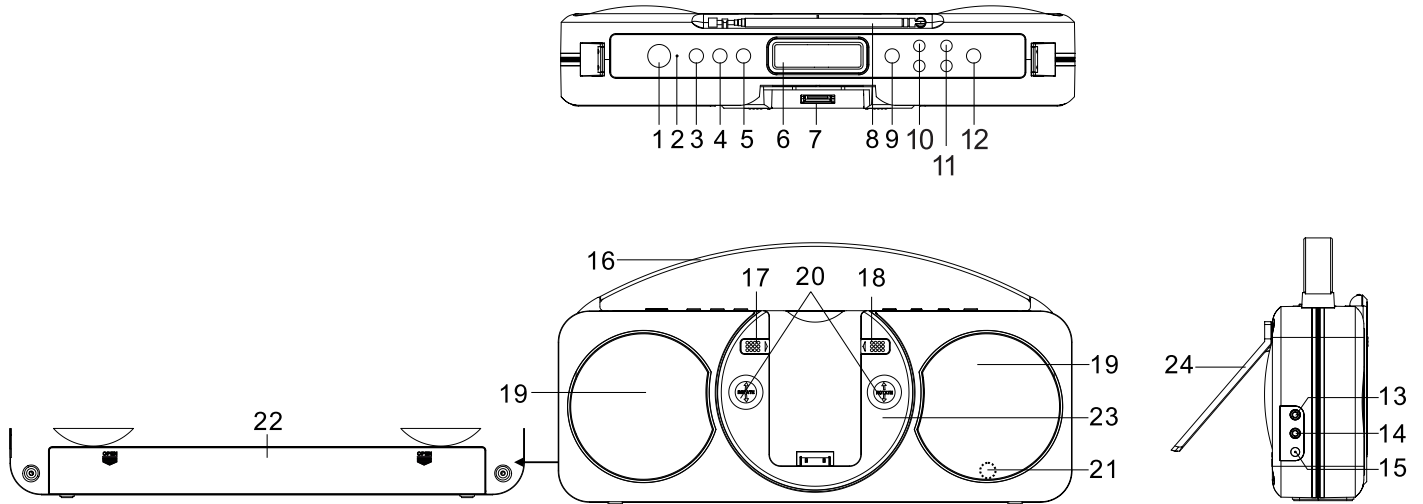

1		Einschalten, Ausschalten (Standby) des Gerätes bzw. iPod®
2	LED	Standby-LED
3	FUNCTION	Wahl der Quelle, Eingangssignal iPod, AUX, TUNER
4	MEMORY	Speichern von PRESET-Radiostationen
5	CLOCK	Einstellen Uhrzeit
6		Display
7		iPod®/iPhone®-Anschluss
8		UKW-Teleskopantenne
9		PLAY/PAUSE
10		Voriger/nächster Titel, Rücklauf/Vorlauf
11	-VOL+-	Lautstärkeregler leiser, lauter
12	SNOOZE	Snooze-Funktion
13	LINE IN	Anschluss externe Quelle, 3,5 mm Klinkestecker
14	PHONES	Anschluss Kopfhörer, 3,5 mm Klinkestecker
15	DC IN	Anschluss Netzteil, 10,5 V / 2,5 A
16		Tragegriff
17		Verriegelung für iPhone

18		Verriegelung für iTouch
19		Lautsprecher
20		Griffmulden für Drehmechanismus
21		Fernbedienungsempfänger
22		Batteriefach, 6 x 1,5 V, C/R14 (UM-2)
23		iPod/iPhone-Dock mit Drehmechanismus
24		Stütze

Fernbedienung

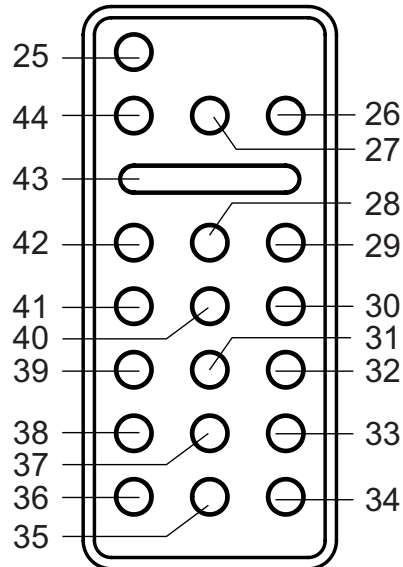

25		Einschalten, Ausschalten (Standby) des Gerätes bzw. iPod®
26		PLAY/PAUSE
27	FUNCTION	Wahl der Quelle, Eingangssignal iPod, AUX, TUNER
28		Voriger Titel, Rücklauf

29		Nächster Titel, Vorlauf
30	PRESET ▲	Nächste Radiostation aufwärts
31	MEMORY	Speichern von PRESET-Radiostationen
32	CLOCK	Einstellen Uhrzeit
33	ALARM 2 SET / OFF	Einstellung Weckzeit 2 Wecker ausschalten
34, 35	-VOLUME+	Lautstärkeregler, + lauter, - leiser
36	MUTE	Stummschaltung
37	ALARM 1 SET / OFF	Einstellung Weckzeit 1 Wecker ausschalten
38	EQ	Equalizer-Klangfunktionen
39	SLEEP	Sleep-Funktion
40	PRESET ▼	Nächste Radiostation abwärts
41	SELECT	iPod-Menü: Eingabe bestätigen
42	MENU	Menübedienung
43	SNOOZE	Snooze-Funktion
44	REPEAT/FM MONO/STEREO	Wiederholungsfunktionen UKW mono/stereo

Display

A	Anzeige STEREO UKW-Empfang
B	Weckzeit 1 aktiv
C	Weckzeit 2 aktiv
D	Sleepfunktion
E	VOLUME: Lautstärke
F	Anzeige Quelle (Funktion), Frequenz UKW-Radio, Uhrzeit
G	PRESET-Speicher UKW-Radiostationen, Anzeige Sleepzeit in Minuten

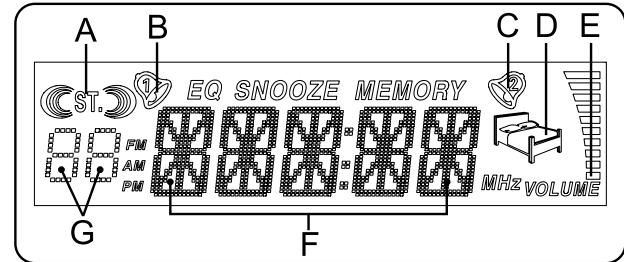

Wie Sie das Gerät zum Betrieb vorbereiten

Wie Sie die Stütze montieren

- ➔ Montieren Sie die Stütze an der ovalen Öffnung der Geräterückseite.

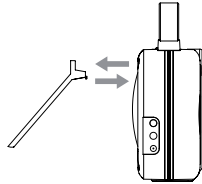

Wie Sie das Netzgerät anschließen

Schließen Sie die Dockingstation an das Stromnetz (230 V ~ / 50 Hz) an.

- ➔ Zur Stromversorgung zuerst das Kabel des Netzteils in die Buchse 15 (DC IN 10,5 V) am Gerät und dann den Netzstecker in die Steckdose 230 V ~, 50 Hz stecken.
- ➔ Vergewissern Sie sich, dass die Betriebsspannung des Netzteils mit der örtlichen Netzspannung übereinstimmt, bevor Sie es in die Steckdose stecken.

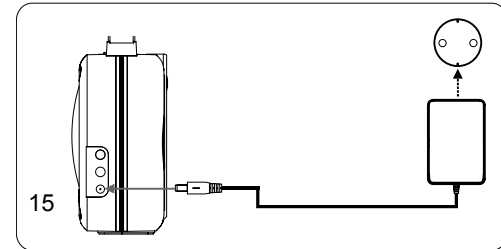

- ➔ Nach dem erstmaligen Verbinden des Gerätes mit dem Stromnetz zeigt das Display „00:00“.

Hinweis:

Ziehen Sie bei Nichtverwendung den Netzstecker aus der Steckdose. Ziehen Sie am Netzstecker und nicht am Kabel. Ziehen Sie vor Ausbruch eines Gewitters den Netzstecker aus der Steckdose. Wenn das Gerät längere Zeit nicht benutzt wird, z.B. vor Antritt einer längeren Reise, ziehen Sie den Netzstecker.

Die beim Betrieb entstehende Wärme muss durch ausreichende Luftzirkulation abgeführt werden. Deshalb darf das Gerät nicht abgedeckt oder in einem geschlossenen Schrank untergebracht werden. Sorgen Sie für einen Freiraum von mindestens 10 cm um das Gerät.

Hinweis:

Nach einem Stromausfall wird möglicherweise nicht die korrekte Uhrzeit angezeigt.

Wie Sie die Batterie der Fernbedienung einlegen

Hinweis:

Entfernen Sie vor der ersten Verwendung den Plastikstreifen aus dem Batteriefach der Fernbedienung.

Zum Betrieb der Fernbedienung ist eine Batterie vom Typ CR2032, 3 V beigelegt. Sollte die Fernbedienung auf Eingaben nicht mehr reagieren, wechseln Sie die Knopfzelle aus. Gehen Sie dazu folgendermaßen vor:

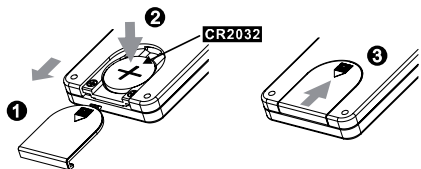

- ➔ Entfernen Sie den Deckel ❶ auf der Unterseite der Fernbedienung, in dem Sie diesen nach vorne schieben, drehen Sie dazu die Fernbedienung um.
- ➔ Entfernen Sie die verbrauchte Batterie und legen Sie eine Batterie ❷ vom Typ CR2032, 3 V ein. Achten Sie beim Einlegen auf die richtige Polung. Pluspol beim Einlegen nach oben.
- ➔ Schließen Sie das Batteriefach wieder sorgfältig, so dass der Deckel ❸ einrastet.

Hinweis:

Wird die Fernbedienung längere Zeit nicht benutzt, sollte die Batterie herausgenommen werden. Andernfalls kann die Fernbedienung durch Auslaufen der Batterie beschädigt werden.

Vorsicht!

Die Batterien gehören nicht in Kinderhände. Das Verschlucken von Batterien kann zu ernsthaften Gesundheitsschäden führen.

Wie Sie die Batterien einlegen

- ➔ Sie können das Gerät netzunabhängig verwenden. Wenn Sie feststellen, dass die Spieldauer abnimmt, sollten Sie die Batterien auswechseln.
- ➔ Entfernen Sie das Netzkabel vom Anschluss DC IN (15), wenn Sie das Gerät mit den Batterien betreiben!
- ➔ Drehen Sie das Gerät so, dass Sie das Batteriefach (22) an der Rückseite öffnen können.
- ➔ Zum netzunabhängigen Betrieb benötigen Sie sechs alkalische Batterien, Typ BABY, 1,5 V, LR14/C (nicht im Lieferumfang enthalten). Achten Sie beim Einlegen auf die richtige Polung. Siehe Grafik im Batteriefach.

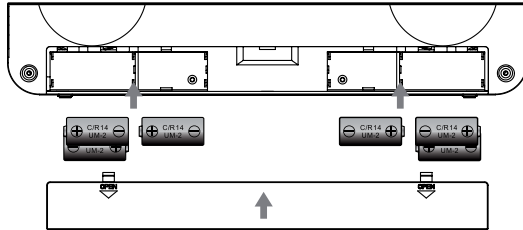

- ➔ Schließen Sie den Batteriefachdeckel wieder sorgfältig, so dass die Haltetaschen des Deckels im Gehäuse einrasten.

Hinweis:

Es sollte darauf geachtet werden, nur Batterien oder Akkus gleichen Typs zu verwenden. Verwenden Sie niemals gleichzeitig alte und neue Batterien.

Verwenden Sie auslaufgeschützte Batterien!

Wichtiger Hinweis zur Entsorgung

Batterien können Giftstoffe enthalten, die die Umwelt schädigen.

Entsorgen Sie die Batterien deshalb unbedingt entsprechend den für Sie geltenden gesetzlichen Bestimmungen. Werfen Sie die Batterien niemals in den normalen Hausmüll.

Wie Sie den Antennenempfang verbessern

Die Anzahl und Qualität der zu empfangenden Sender hängt von den Empfangsverhältnissen am Aufstellort ab. Mit der UKW-Teleskopantenne (8) kann ein brauchbarer Empfang erzielt werden. Diese Antenne muss in voller Länge auf den günstigsten Empfang ausgerichtet werden.

Hinweis:

In der Regel werden UKW-Sender im Stereo-Ton empfangen, die Anzeige STEREO **A** im Display leuchtet. Wenn der UKW Empfang in Stereoqualität gestört ist, können Sie mit FM MONO/STEREO (44) auf FM (mono) stellen. Dadurch wird der Empfang rauschärmer. Die Anzeige **A** erlischt.

Wie Sie eine externe Tonquelle anschließen

Sie können den Ton eines externen Gerätes (z. B. CD-Player, DVD-Player, AV-Receiver, iPod® oder andere MP3-Player) über die Lautsprecher dieses Gerätes wiedergeben.

- ➔ Verbinden Sie den Audioausgang Ihres externen Gerätes über ein Audiokabel (3,5 mm Klinkenstecker) mit dem LINE IN-Anschluss (13) auf der Geräteseite.

Wie Sie Ihren iPod® / iPhone® / iTouch® andocken

- ➔ Nehmen Sie Ihren iPod® / iPhone® / iTouch® aus der Schutzhülle bzw. Tasche und setzen Sie das Gerät vorsichtig von oben in den Anschluss (7) ein.

Hinweis:

Die Verriegelung ist für normale iPods ohne Funktion!
Verwenden Sie normale iPods nur senkrecht!

Hinweis:

Um Beschädigungen zu vermeiden, sollte sich der iPod®/iPhone® in Standby befinden!

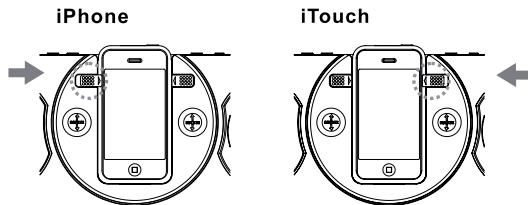

Hinweis:

Achten Sie darauf, dass Sie nach dem Einsetzen in den Anschluss die Verriegelung für das iPhone® bzw. den iTouch® betätigen!

- ➔ Entfernen Sie den iPod®, indem Sie den iPod® vorsichtig nach oben heraus nehmen.

Wie Sie iPhone® / iTouch® drehen

- ➔ Stellen Sie vor der Drehung sicher, dass die Verriegelung betätigt ist.
- ➔ Greifen Sie wie dargestellt in die Vertiefungen und drehen Sie das andockte Gerät vorsichtig gegen den Uhrzeigersinn.

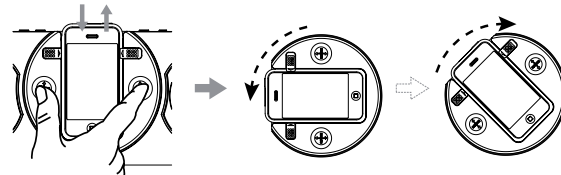

- ➔ Drehen Sie im Uhrzeigersinn zurück, um das andockte Gerät wieder zu entnehmen.

Wie die Akkus des iPod® geladen werden

Sobald Sie Ihren iPod® andockt haben, werden die Akkus bei bestehendem Netzanschluss aufgeladen.



Hinweis:

Bei Verwendung eines iPod® oder anderen MP3-Players, der nicht über die Dockingstation angeschlossen wird, erfolgt keine automatische Akku-Aufladung.

Wie Sie das Gerät bedienen

Sie können die Einstellungen sowohl mit den Tasten am Gerät wie auch mit der Fernbedienung vornehmen. Identische Beschriftung auf Fernbedienung und Gerät bedeutet identische Funktionen

Wie Sie das Gerät ein- und ausschalten

- ➔ Schalten Sie das Gerät mit der Taste  (1, 25) ein. Das Display schaltet sich ein, die STANDBY-LED (2) erlischt.
- ➔ Um das Gerät auszuschalten, Taste  (1, 25) erneut drücken. Das LCD-Display schaltet sich aus. Die Uhrzeit ist zu sehen und die STANDBY-LED (2) leuchtet.

Wie Sie die Fernbedienung verwenden

Mit der Infrarot-Fernbedienung können die wichtigsten Funktionen der Anlage und des iPod® bzw. iPhones® bequem vom Sitzplatz aus bedient werden. Die Schritte in dieser Bedienungsanleitung beziehen sich auf die Verwendung der Fernbedienung.

Bei Bedienung des Gerätes mit der Fernbedienung ist folgendes zu beachten:

- Die Fernbedienung (Sender) auf den Empfänger (21) richten.

- Es muss Sichtverbindung zwischen Sender und Empfänger gewährleistet sein.
- Nimmt die Reichweite der Fernbedienung ab, sollten die Batterien gegen neue ausgewechselt werden.

Wie Sie die Lautstärke einstellen

- ➔ Drücken Sie die Tasten –VOL+ (11) am Gerät, um die gewünschte Lautstärke einzustellen.

Hinweis:

Sie können die Lautstärke auch über die Fernbedienungstaste –VOLUME+ (34, 35) einstellen. Während der Einstellung wird diese im Display **E** angezeigt.

Wie Sie die Betriebsart einstellen

Sie können das gewünschte Audio-Signal – die Quelle – beliebig wählen. Um Musik einer externen Quelle des LINE IN-Anschlusses (13) wiederzugeben, muss der iPod® nicht entfernt werden.

- Drücken Sie die Taste FUNCTION (3, 27) wiederholt, um zur Wiedergabe der jeweiligen Quelle iPod, AUX, TUNER zu schalten.

Wie Sie die Soundeffekte einstellen

- Drücken Sie die Taste EQ (38) der Fernbedienung. Damit können Sie den wiedergegebenen Sound der gehörten Musikrichtung anpassen. Folgende Einstellungen sind möglich: PASS (Aus), CLASSIC, ROCK, POP, JAZZ.
- Die Einstellung PASS bedeutet, dass keine Soundeffekte gewählt sind.
- Drücken Sie die Taste EQ (38) wiederholt, um durch die einzelnen Soundeffekte zu schalten. Die aktive Einstellung wird im Display angezeigt.

Wie Sie die Stummschaltung einschalten

Sie können die Lautstärke mit einem Tastendruck auf die Taste MUTE (36) abschalten.

1 x drücken: Stummschaltung.

2 x drücken: Ton wird wieder eingeschaltet.

Wie Sie Ihren iPod® über das Menü bedienen

Mit folgenden Tasten der Fernbedienung steuern und bedienen Sie Ihren angedockten iPod®:

- MENU: Menü öffnen, zurück zum vorherigen Menü
- PRESET ▲, ▼: Navigation im Menü
- SELECT: Auswahl bestätigen, öffnen

Die Bedienung erfolgt sinngemäß wie über die iPod®-Steuerungstasten. Lesen Sie ggf. in der Bedienungsanleitung Ihres iPod® nach.

Die Einstellung der Lautstärke erfolgt allerdings über die Tasten (11) am Gerät bzw. –VOLUME+ (34, 35) der Fernbedienung.

Wie Sie Ihren iPod® / iPhone® verwenden

Einschalten



- Docken Sie Ihren iPod an.
- Schalten Sie das Gerät mit der Taste  (1, 25) ein.
- Drücken Sie die Taste FUNCTION (3, 27) wiederholt, um zur Quelle iPod zu schalten.

Hinweis:





Ist kein iPod verbunden, erscheint im Display „NOIP“.

Bei erstmaliger Verbindung erscheint „AUTH“ im Display zur Identifizierung des iPods®.

Befindet sich Ihr iPod® / iPhone® bereits angedockt in STANDBY:

- Drücken Sie die Taste  (9, 26). Der iPod® / iPhone® schaltet sich ein und beginnt mit der Wiedergabe.
- Erneutes Drücken der Taste  (9, 26) schaltet die Wiedergabe auf Pause.

Titelwahl/Suchlauf

- Drücken Sie kurz die Tasten   (10, 28, 29) um zum nächsten/vorigen Titel zu springen.
- Drücken Sie die Tasten   (10, 28, 29) und halten Sie sie gedrückt, um einen schnellen Suchlauf zu starten.

Wiederholungsfunktionen

Drücken Sie ggf. wiederholt die Taste REPEAT (44), um durch die Wiederholungsfunktionen des iPods® zu schalten.

Ausschalten

- Drücken Sie die STANDBY-Taste  (1, 25). Das Gerät schaltet die Wiedergabe ab und den iPod® in STANDBY. Während der iPod® angedockt ist, werden die Akkus bei bestehender Netzverbindung geladen.

Wie Sie andere MP3-Player verwenden

Sie können jede andere Musikquelle über die LINE IN-Buchse (13) wiedergeben, auch einen iPod®, den Sie nicht andocken.

Wie Sie die Weckfunktion benutzen

Hinweis:

Die Weckfunktion können Sie erst bedienen, wenn Sie die korrekte Uhrzeit eingestellt haben.

Wie Sie die Uhrzeit einstellen

- ➔ Drücken Sie die Taste CLOCK (5, 32) und halten Sie die Taste gedrückt. Die Stunden blinken im Display.
- ➔ Stellen Sie mit den Tasten **I◀◀, ▶▶I** (10, 28, 29) die aktuelle Uhrzeit in Stunden ein.
- ➔ Drücken Sie CLOCK (5, 32) erneut, um die Stunden zu übernehmen. Jetzt blinken die Minuten.
- ➔ Stellen Sie mit den Tasten **I◀◀, ▶▶I** (10, 28, 29) die aktuelle Uhrzeit in Minuten ein.
- ➔ Drücken Sie CLOCK (5, 32), um die Einstellung zu übernehmen.

Hinweis:

Führen Sie die Einstellung zügig durch, da der Einstellmodus ansonsten automatisch beendet wird.

- ➔ Durch kurzes Drücken der Taste CLOCK (5, 32) können Sie zwischen der Anzeige im Modus 12 h und 24 h wechseln. (AM bzw. PM erscheint im 12h-Modus im Display).

Wecker einstellen

- Das Gerät verfügt über zwei Weckzeiten, die das Gerät zur jeweils eingestellten Weckzeit einschalten. Sie können wählen, ob Sie mit dem Radio, einem angedockten iPod® oder einem Buzzer (Signalton) geweckt werden wollen. Der Wecker bleibt nach dem Wecken für 1 Stunde eingeschaltet und schaltet sich danach automatisch ab. Dies wiederholt sich, bis Sie den Alarm abschalten.

Einschaltzeit einstellen

Sie können zwei Einschaltzeiten Alarm 1, Alarm 2 des Gerätes einstellen. Wird während der Einstellung länger als 10 Sekunden keine Taste gedrückt, verlässt das Gerät den Modus automatisch. Sie müssen dann von vorne beginnen.

- ➔ Schalten Sie das Gerät in den Standby-Modus.
- ➔ Drücken Sie die Taste ALARM 1 SET (37) bzw. ALARM 2 SET (33) und halten Sie die Taste gedrückt. Die Stundenanzeige und das jeweilige Wecksymbol **B** oder **C** blinkt im Display.
- ➔ Stellen Sie mit den Tasten **I◀◀, ▶▶I** (10, 28, 29) die Weckzeit in Stunden ein.
- ➔ Drücken Sie die Taste ALARM 1 SET (37) bzw. ALARM 2 SET (33), um die Stunden zu übernehmen. Jetzt blinken die Minuten.

- Stellen Sie mit den Tasten **I◀◀, ▶▶I** (10, 28, 29) die Minuten ein.
- Drücken Sie die Taste **ALARM 1 SET** (37) bzw. **ALARM 2 SET** (33), um die Minuten zu übernehmen.
- Sie können nun mit Tasten **I◀◀, ▶▶I** (10, 28, 29) die Quelle einstellen, Sie haben die Wahl zwischen iPod®, Radio oder Buzzer (Signalton). Die zum Wecken eingestellte Betriebsart/Quelle wird im Display dargestellt.
- Drücken Sie die Taste **ALARM 1 SET** (37) bzw. **ALARM 2 SET** (33), um die Einstellung zu übernehmen.

Der Timer schaltet das Gerät zur eingestellten Uhrzeit mit der gewählten Quelle ein.

Im Display erscheint zur Signalisierung eines aktiven Timers das Wecksymbol **B** bzw. **C**.

Weckfunktion ein- und ausschalten

- Drücken Sie die Taste **ALARM 1 SET** (37) bzw. **ALARM 2 SET** (33), um den jeweiligen Timer ein- bzw. auszuschalten.
- Im Display erscheint zur Signalisierung eines aktiven Timers das Wecksymbol **B** bzw. **C**.

Wecken mit iPod®

Stellen Sie sicher, dass Ihr iPod® korrekt an das Gerät angedockt ist.

Hinweis:

Zum Wecken mit iPod® muss der iPod® ausgeschaltet sein. Er darf sich nicht im Play-Modus (Wiedergabe) befinden.

Der Wecker schaltet sich zur eingestellten Weckzeit für 1 Stunde lang ein. Stellen Sie sicher, dass Sie genügend Musikdaten zur Verfügung haben, anderenfalls aktivieren Sie die Wiederholfunktion des iPod®.

Falls versehentlich kein iPod® angedockt wurde oder sich keine Musikdaten auf dem iPod® befinden, schaltet das Gerät automatisch den Buzzer (Signalton) zum Wecken ein.

Wecker nach Alarm mit SNOOZE kurz unterbrechen

- ➔ Drücken Sie die Taste SNOOZE (12, 43), um den Wecker für ca. 5 Minuten auszuschalten. Dies können Sie während der einstündigen Alarmzeit beliebig oft wiederholen.

Wecker nach Alarm ganz ausschalten

- ➔ Drücken Sie die Taste Taste  (1, 25) oder ALARM 1 SET / OFF (37) bzw. ALARM 2 SET / OFF (33), um den Wecker auszuschalten.

Hinweis:

Die Weckfunktion schaltet das Gerät am nächsten Tag zur eingestellten Weckzeit wieder ein. Im Display ist weiterhin der eingestellte Alarm 1 oder Alarm 2 eingeblendet.

Wie Sie die SLEEP-Funktion benutzen

Sie können in Schritten von 90, 60, ..., 15 Minuten den Zeitraum einstellen, nach dem sich das Gerät in jeder Betriebsart in Standby schaltet. „SLEEP“ erscheint im Display.

Drücken Sie dazu die Taste SLEEP (39) wiederholt, im Display wird die jeweils verbleibende Spielzeit **D** dargestellt.

Wie Sie das Radio bedienen

Hinweis:

Das Gerät empfängt auf den Frequenzen UKW 87,5–108 MHz.

- Um das Radio einzuschalten, drücken Sie die FUNCTION (3, 27) wiederholt.
- Wenn Sie UKW einstellen, können Sie die Teleskopantenne (8) ausrichten und auf volle Länge ausziehen, um den Empfang zu verbessern.

Hinweis:

In der Regel werden UKW-Sender im Stereo-Ton empfangen. Die Anzeige „ST“ erscheint im Display **A**.

Wie Sie Mono/Stereo einstellen

Hinweis:

In der Regel werden UKW-Sender im Stereo-Ton empfangen. Sie können bei schwachem Signal auf Mono schalten, dadurch wird der Empfang rauschärmer.

- Drücken Sie die Taste MONO/STEREO (44). Die Anzeige „ST“ verschwindet im Display **A**.

Wie Sie einen Sender einstellen

Manuelle Senderwahl

Drücken Sie die Tasten **I◀◀, ▶▶I** (10, 28, 29) kurz, dies verändert die Empfangsfrequenz schrittweise nach oben bzw. nach unten. Im UKW-Bereich in 0,05 MHz-Schritten (= Feineinstellung). Damit können Sie auch schwache Sender einstellen, deren Frequenz Ihnen bekannt ist.

Sendersuchlauf

Langes Drücken der Tasten **I◀◀, ▶▶I** (10, 28, 29) (ca. 3 Sekunden), startet den Suchlauf. Der automatische Suchlauf findet nur Sender mit einem starken Signal. Schwache Sender können nur manuell eingestellt werden.

Während des Suchlaufs ist der Tuner stumm geschaltet.

Wie Sie Sender speichern

Der Programm-Speicher kann 20 Stationen im FM-Bereich (UKW) speichern.

Hinweis:

Die gespeicherten Sender bleiben bei Stromausfall nicht erhalten.

- Stellen Sie mit Tasten **I◀◀, ▶▶I** (10, 28, 29) einen Radiosender ein.
- Drücken Sie die Taste **MEMORY** (31).
- Wählen Sie mit **PRESET ▲, ▼** (30, 40) den Programmplatz.
- Bestätigen Sie Ihre Eingabe mit **MEMORY** (31).
- Speichern weiterer Sender: Vorgang wiederholen.

Hinweis:

Führen Sie die Wahl der Programmplatznummer und die Bestätigung innerhalb von 8 Sekunden durch. Ansonsten wird der Vorgang ohne Speicherung abgebrochen.

Anwählen der programmierten Stationen

- Sie können durch Drücken der Taste **PRESET ▲, ▼** (30, 40) die gespeicherten Programmplätze aufwärts durchschalten.

Das Display zeigt den jeweils eingestellten Sender und dessen Speicherplatz an.

Löschen einer Programmplatz-Speicherung

- Neuen Sender auf jeweiligen Preset-Programmplatz speichern.

Hinweis:

Gespeicherte Sender werden bei einem Stromausfall oder wenn Sie das Netzkabel ziehen, gelöscht!

Wie Sie das Gerät reinigen



Stromschlag!

Um die Gefahr eines elektrischen Schlags zu vermeiden, dürfen Sie das Gerät nicht mit einem nassen Tuch oder unter fließendem Wasser reinigen.

ACHTUNG!

Sie dürfen keine Scheuerschwämme, Scheuerpulver und Lösungsmittel wie Alkohol oder Benzin verwenden.

Reinigen Sie das Gehäuse mit einem weichen, mit Wasser angefeuchteten Tuch. Keine Lösungsmittel, Spiritus, Verdünnungen usw. verwenden; sie könnten die Oberfläche des Gerätes beschädigen.

Wie Sie Fehler beseitigen

Wenn das Gerät nicht wie vorgesehen funktioniert, überprüfen Sie es anhand der folgenden Tabellen.

Wenn Sie die Störung auch nach den beschriebenen Überprüfungen nicht beheben können, nehmen Sie bitte Kontakt mit dem Hersteller auf.

Probleme mit dem Gerät

Symptom	Mögliche Ursache/Abhilfe
Gerät lässt sich nicht einschalten.	Das Gerät wird nicht mit Strom versorgt. Schließen Sie das Netzkabel richtig an die Netzsteckdose an. Evtl. funktioniert die Steckdose nicht.
Es ist kein Ton zu hören.	Erhöhen Sie die Lautstärke. Schalten Sie die Wiedergabe am iPod bzw. externen Gerät an. Entfernen Sie die externe Quelle des AUX - Anschlusses.
Es ist ein Störrauschen zu hören.	In der Nähe des Geräts sendet ein Mobiltelefon oder ein anderes Gerät störende Radiowellen aus. Entfernen Sie das Mobiltelefon aus der Umgebung des Geräts.
iPod kann nicht mit den Gerätetasten bedient werden.	iPod ist nicht korrekt angedockt, ggf. iPod neu andocken. iPod-Software veraltet. Software über www.apple.com/ipod/download aktualisieren. iPod ist im Status „locked“. Prüfen, ob sich iPod außerhalb korrekt bedienen lässt. Ggf. Hersteller-Anleitung lesen.

Symptom	Mögliche Ursache/Abhilfe
Es treten andere Bedienungsstörungen, laute Geräusche auf.	Elektronische Bauteile des Geräts sind gestört. Ziehen Sie den Netzstecker. Lassen Sie das Gerät ca. 10 Sekunden von der Stromquelle getrennt. Schließen Sie das Gerät erneut an.
iPod lässt sich nicht andocken.	iPod nochmals entfernen und neu einsetzen.
iPod wird nicht geladen.	iPod ist nicht korrekt angedockt. Adapter prüfen, ggf. iPod neu andocken. iPod ist im Status „locked“. Prüfen, ob sich iPod außerhalb korrekt bedienen lässt. Ggf. Hersteller-Anleitung lesen.
Die Fernbedienung funktioniert nicht.	Batterie falsch eingelegt oder schwach. Polarität prüfen, Batterie wechseln. IR-Verbindung unterbrochen. Entfernen Sie Objekte, die sich zwischen Fernbedienung und Gerät befinden. Abstand zu groß. Max. Entfernung 5 Meter

Technische Daten

Abmessungen Gerät (Breite x Höhe x Tiefe):	ca. 360 x 183,5 x 71,5 mm
Gewicht:	ca. 1,33 kg
Spannungsversorgung: AC/DC Steckernetzteil	230 V Wechselstrom, 50 Hz 10,5 V DC, 2,5 A Batteriebetrieb: 6 x 1,5 V, LR14/C Typ Baby
Leistungsaufnahme in Standby:	< 1 W
Audioeingang:	Stereo, 3,5 mm Klinke
Kopfhöreranschluss:	Stereo, 3,5 mm Klinke
Ausgangsleistung:	2 x 5 W Sinus, 8 Ohm
Radio: Empfangsfrequenzen: Antenne:	UKW 87,5–108 MHz Teleskopantenne
Kanaltrennung	≥ 45dB
Signal-Rausch-Verhältnis	≥ 55dB
Frequenzbereich	80 Hz – 20 KHz (± 3 dB)
Umgebungsbedingungen:	+5 °C bis +35 °C 5 % bis 90 % relative Luftfeuchte (nicht kondensierend)

Technische Änderungen und Irrtümer vorbehalten.
Die Abmessungen sind ungefähre Werte.



Richtlinien und Normen

Dieses Produkt entspricht

- der Niederspannungsrichtlinie (2006/95/EC),
- der EMV-Richtlinie (2004/108/EC) und der
- CE-Kennzeichenrichtlinie.

Wie Sie den Hersteller erreichen

DGC GmbH
Graf-Zeppelin-Str. 7
D-86899 Landsberg



iPod is a trademark of Apple Computer, Inc.
registered in the U.S. and other countries.
iPhone is a trademark of Apple Inc.

“Made for iPod” means that an electronic accessory has been designed to connect specifically to iPod and has been certified by the developer to meet Apple performance standards.

“Works with iPhone” means that an electronic accessory has been designed to connect specifically to iPhone and has been certified by the developer to meet Apple performance standards.

Apple is not responsible for the operation of this device or its compliance with safety and regulatory standards.

Entsorgungshinweise

Entsorgung der Verpackung

Ihr neues Gerät wurde auf dem Weg zu Ihnen durch die Verpackung geschützt. Alle eingesetzten Materialien sind umweltverträglich und wieder verwertbar. Bitte helfen Sie mit und entsorgen Sie die Verpackung umweltgerecht. Über aktuelle Entsorgungswege informieren Sie sich bei Ihrem Händler oder über Ihre kommunale Entsorgungseinrichtung. Vor der Entsorgung des Gerätes sollten die Batterien entfernt werden.

Erstickungsgefahr!

Verpackung und deren Teile nicht Kindern überlassen.

Erstickungsgefahr durch Folien und anderen Verpackungsmaterialien.

Wie Sie das Gerät entsorgen

Altgeräte sind kein wertloser Abfall. Durch umweltgerechte Entsorgung können wertvolle Rohstoffe wieder gewonnen werden. Erkundigen Sie sich in Ihrer Stadt- oder Gemeindeverwaltung nach Möglichkeiten einer umwelt- und sachgerechten Entsorgung des Gerätes.



Dieses Gerät ist entsprechend der Richtlinie 2002/96/EG über Elektro- und Elektronik-Altgeräte (WEEE) gekennzeichnet.

Dieses Produkt darf am Ende seiner Lebensdauer nicht über den normalen Haushaltsabfall entsorgt werden, sondern muss an einem Sammelpunkt für das Recycling von elektrischen und elektronischen Geräten abgegeben werden. Das Symbol auf dem Produkt, der Gebrauchsanleitung oder der Verpackung weist darauf hin. Die Werkstoffe sind gemäß ihrer Kennzeichnung wiederverwertbar. Mit der Wiederverwendung, der stofflichen Verwertung oder anderen Formen der Verwertung von Altgeräten leisten Sie einen wichtigen Beitrag zum Schutze unserer Umwelt.

Lebensgefahr!

Bei ausgedienten Geräten Netzstecker ziehen. Netzkabel durchtrennen und mit dem Stecker entfernen.



**Systeme son portable
pour iPod et iPhone**

Manuel d'utilisation

Avant-propos

Ce manuel d'utilisation vous aide en vue d'une utilisation

- conforme aux prescriptions et
- sûre

Utilisation de votre système son P 1000, appelé appareil par la suite.

Groupe ciblé par ce manuel d'utilisation

Le manuel d'utilisation s'adresse à toute personne, qui













- installe,
- utilise,
- nettoie
- ou élimine l'appareil.

Caractéristiques de présentation

Divers éléments du manuel d'utilisation sont munis de caractéristiques de présentation définies. Ainsi, vous pourrez rapidement vous rendre compte s'il s'agit de texte normal,

- d'énumérations ou
- ➔ d'étapes de manipulation.

Modèles supportés :

 Made for iPod mini (4GB, 8GB only)	 Made for iPod (4th generation) (20GB only)	 Made for iPod with color display (4th generation) (20GB, 30GB only)
 Made for iPod with video (5th generation) (30GB only)	 Made for iPod nano (1st generation) (1GB, 2GB, 4GB only)	 Made for iPod nano (2nd generation)(aluminum) (2GB, 4GB, 8GB only)
 Made for iPod nano (3rd generation)(video) (4GB, 8GB only)	 Made for iPod nano (4th generation) (8GB, 16GB only)	 Made for iPod touch (8GB, 16GB, 32GB only)
 Made for iPod touch (2nd generation) (8GB, 16GB, 32GB only)	 Works with iPhone (4GB, 8GB, 16GB only)	 Works with iPhone 3G (8GB, 16GB only)

Modèles non supportés :

iPod de 4ème génération (40 Go), avec écran couleur (40/60 Go), Ipod Video de 5ème génération (60/80 Go), iPod Classic (80/160 Go), iPod Classic de 2ème génération (120 Go).

Table des matières

Sécurité et installation de l'appareil	4
Sécurité.....	4
Maniement des piles.....	5
Installation de l'appareil.....	6
Description de l'appareil	8
Volume de livraison.....	8
Caractéristiques particulières de l'appareil.....	8
Vue d'ensemble de l'appareil.....	9
Télécommande.....	11
Préparation du fonctionnement de l'appareil	13
Montage du pied-support.....	13
Branchement du bloc d'alimentation.....	13
Insertion de la pile de la télécommande.....	14
Insertion des piles.....	14
Amélioration de la réception d'antenne.....	15
Connexion de votre iPod® / iPhone® / iTouch®.....	16
Rotation de l'iPhone® / iTouch®.....	16
Comment charger les accumulateurs de l'iPod®.....	16
Utilisation de l'appareil	17
Mise en marche et arrêt de l'appareil.....	17
Utilisation de la télécommande.....	17
Réglage du volume.....	17
Réglage du mode opératoire.....	18
Réglage des effets sonores.....	18
Coupure du son.....	18
Utilisation de votre iPod® via le menu.....	18
Utilisation de votre iPod® / iPhone®	19
Mise en marche.....	19
Extinction.....	19
Utilisation d'autres lecteurs MP3.....	19
Utilisation de la fonction réveil	20
Réglage de l'heure.....	20
Régler le réveil.....	20
Activer et désactiver la fonction réveil.....	21
Réveil avec l'iPod®.....	21
Interrompre brièvement le réveil après l'alarme au moyen de la fonction SNOOZE.....	22
Eteindre le réveil complètement après l'alarme.....	22
Utilisation de la fonction SLEEP.....	22
Utilisation de la radio	23
Réglage du mode "Mono/Stéréo".....	23
Réglage d'une station.....	23
Mémorisation d'une station.....	24
Nettoyage de l'appareil	25
Élimination des dérangements	26
Caractéristiques techniques	27
Consignes d'élimination	28

Sécurité et installation de l'appareil

Veillez lire consciencieusement toutes les consignes de sécurité et conservez-les au cas où vous vous poseriez des questions ultérieurement. Respectez toujours tous les avertissements et consignes de ce manuel d'utilisation, ainsi que ceux figurant au dos de l'appareil.

Sécurité

Attention !

- L'appareil doit uniquement être raccordé à une tension secteur de 230 V~, 50 Hz. N'essayez jamais d'utiliser l'appareil avec une autre tension.
- La fiche doit seulement être raccordée après la fin de l'installation conforme aux prescriptions.
- Si la fiche est défectueuse ou si l'appareil présente d'autres dommages, il est interdit de mettre l'appareil en marche.
- Lors du débranchement de la fiche de la prise de courant, tirez sur la fiche – et non sur le câble.
- Afin d'éviter un risque d'incendie et le risque d'un choc électrique, n'exposez pas l'appareil à la pluie ni à toute autre sorte d'humidité.
- Ne mettez pas l'appareil en service à proximité de baignoires, de piscines ou autres jets d'eau.
- Ne posez pas de récipient contenant des liquides, p. ex. vases à fleurs, sur l'appareil. Ils pourraient se renverser et le liquide qui s'écoule risquerait d'entraîner des dommages considérables ou même un choc électrique.
- Si des corps étrangers ou du liquide devaient parvenir à l'intérieur de l'appareil, débranchez immédiatement la fiche secteur de la prise de courant. Faites vérifier l'appareil par un spécialiste qualifié avant de le remettre en service. Danger de choc électrique en cas d'ouverture du boîtier.
- N'ouvrez pas le boîtier. Danger de choc électrique en cas d'ouverture du boîtier.
- N'essayez jamais de réparer vous-même un appareil défectueux. Adressez-vous toujours à nos points de service après-vente.
- N'ouvrez en aucun cas l'appareil – seul un spécialiste doit l'ouvrir.
- Des corps étrangers, p. ex. aiguilles, pièces de monnaie, etc., ne doivent pas tomber à l'intérieur de l'appareil.
- Veillez également à ne pas toucher les contacts situés au dos de l'appareil avec des objets

métalliques ou avec les doigts. Ceci peut occasionner des court-circuits.

- Ne posez pas de bougies allumées ou autres sources potentielles d'incendie sur l'appareil.
- Ne laissez jamais des enfants utiliser cet appareil sans surveillance.
- Faites effectuer les travaux de maintenance uniquement par des spécialistes qualifiés, faute de quoi, vous vous mettriez vous-même ou d'autres personnes en danger.
- Débranchez la fiche de la prise de courant si vous n'utilisez pas l'appareil pendant une période prolongée. Tirez uniquement au niveau de la fiche, pas sur le câble.
- N'écoutez pas de la musique ou la radio avec un volume sonore trop fort. car cela pourrait entraîner des troubles auditifs durables.

Maniement des piles

- Veillez à ce que les piles soient maintenues hors de portée des enfants. Les enfants peuvent mettre en bouche les piles et les avaler, ce qui peut conduire à de graves problèmes de santé. En pareil cas, consultez immédiatement un médecin !
- Les piles normales ne doivent pas être rechargées, être chauffées ou lancées au feu (**risque d'explosion!**).
- Remplacez à temps des piles usagées.
- Remplacez toujours toutes les piles en même temps et utilisez des piles du même type.
- L'écoulement des piles peut endommager l'appareil. Si vous n'utilisez pas l'appareil pendant une période prolongée, sortez les piles du compartiment à piles.

Attention !

- Les piles usagées ou endommagées peuvent provoquer des irritations cutanées. Veillez à porter des gants de protection. Nettoyez le compartiment à piles avec un chiffon sec.
- Les piles normales ne doivent pas être rechargées, être chauffées ou lancées au feu (**risque d'explosion!**).

Remarque importante concernant l'élimination :

Les piles peuvent contenir des produits toxiques qui sont nuisibles pour la santé et l'environnement.

Par conséquent, éliminez les piles conformément aux prescriptions légales en vigueur. Ne jetez en aucun cas les piles dans les ordures ménagères.

Ces pictogrammes se trouvent sur les piles à substances nocives :



Pb = la pile contient du plomb

Cd = la pile contient du cadmium

Hg = la pile contient du mercure

Installation de l'appareil

- Installez l'appareil sur un support solide, sûr et horizontal. Veillez à une bonne ventilation.
- Ne posez pas l'appareil sur des surfaces molles telles que moquettes, tapis, couvertures, ou à proximité de rideaux ou de tentures murales. Les ouvertures d'aération pourraient être obstruées. La circulation de l'air nécessaire risquerait d'être interrompue, ce qui pourrait conduire à un embrasement de l'appareil.
- Les fentes d'aération doivent toujours rester libres. Elles ne doivent pas être recouvertes par des rideaux, des napperons ou des journaux.
- N'installez pas l'appareil à proximité de sources de chaleur telles que radiateurs. Évitez l'ensoleillement direct et les emplacements exposés à une quantité exceptionnelle de poussières.
- Veuillez tenir compte du fait que les pieds de l'appareil peuvent laisser le cas échéant des marques de couleur sur certaines surfaces de meubles. Utilisez une protection entre vos meubles et l'appareil.

- L'appareil ne doit pas être installé dans des locaux avec un taux d'humidité de l'air élevé, p. ex. cuisine ou sauna, étant donné que des dépôts d'eau de condensation risqueraient d'endommager l'appareil. L'appareil est prévu pour un fonctionnement dans un environnement sec et au sein d'un climat tempéré, et ne doit pas être exposé aux gouttes d'eau ni aux projections d'eau.
- Vous ne devez utiliser l'appareil qu'en position horizontale.
- Gardez l'appareil à distance d'appareils générant de forts champs magnétiques
- En cas d'utilisation de lampes d'économie d'énergie à proximité immédiate, le fonctionnement de l'appareil risque éventuellement d'être entravé.
- Ne posez pas d'objets lourds sur l'appareil.
- Lorsque vous déplacez l'appareil d'un environnement froid vers un environnement chaud, de l'humidité peut se former à l'intérieur de l'appareil. Dans ce cas, attendez environ une heure avant de le mettre en service.
- Posez le câble d'alimentation de manière à éviter tous risques de trébuchement.
- La prise doit être située le plus près possible de l'appareil.
- Pour le raccordement au secteur, enfoncez complètement la fiche dans la prise.
- Utiliser un raccordement secteur approprié et éviter d'utiliser des multiprises !
- Ne touchez pas la fiche avec des mains mouillées, risque d'électrocution !
- En cas de dérangements ou de formation de fumée et d'odeurs provenant de l'appareil, retirez immédiatement la fiche de la prise de courant !
- Si un orage menace, débranchez la fiche de la prise de courant.
- Débranchez la fiche de la prise de courant si l'appareil n'est pas utilisé sur une période prolongée, p. ex. avant d'entreprendre un voyage.
- Si l'appareil n'est pas exploité pendant une période prolongée, retirez toutes les piles, car celles-ci risquent de couler et d'endommager l'appareil.
- Un volume trop élevé, surtout lors de l'utilisation de casques, peut conduire à des dommages auditifs.
- Ne laissez pas l'appareil dans une voiture fermée et stationnée en plein soleil, sinon le boîtier risque de se déformer.

Description de l'appareil

Volume de livraison

Veillez vérifier que tous les accessoires mentionnés ci-dessous sont présents :

- Système son portable P 1000,
- la télécommande, y compris la pile,
- Bloc d'alimentation 10,5 V c.c., 2,5 A
- le présent manuel d'utilisation.

Caractéristiques particulières de l'appareil

L'appareil constitue la plate-forme idéale pour l'insertion de votre iPod® / iPhone® et l'écoute musicale via les haut-parleurs de la station d'accueil.

Si vous avez connecté votre iPod® / iPhone®, la lecture est réalisée par l'intermédiaire des haut-parleurs de la station d'accueil.

La télécommande fournie vous permet de commander votre iPod® / iPhone® connecté.

- Lorsque la connexion au secteur est effective, un iPod® inséré est chargé via la station d'accueil.
- L'appareil dispose de haut-parleurs de grande qualité.

- L'amplificateur intégré sublime la restitution de votre musique.
- Vous pouvez raccorder à tout moment d'autres sources musicales via l'interface AUX IN et apprécier la restitution via les haut-parleurs du système son.
- La radio reçoit les plages de fréquences FM 87,5–108 MHz.
- Dans la gamme FM, vous pouvez choisir entre le mode Mono et le mode Stéréo pour la restitution du son.
- Vous pouvez mémoriser jusqu'à 20 émetteurs FM.
- L'appareil dispose d'un affichage de l'heure ainsi que d'une fonction de réveil.
- L'appareil peut être utilisé indépendamment du secteur.

L'appareil supporte tous les modèles iPod® et iPhone conformément à la vue d'ensemble de la page 2.

Vue d'ensemble de l'appareil

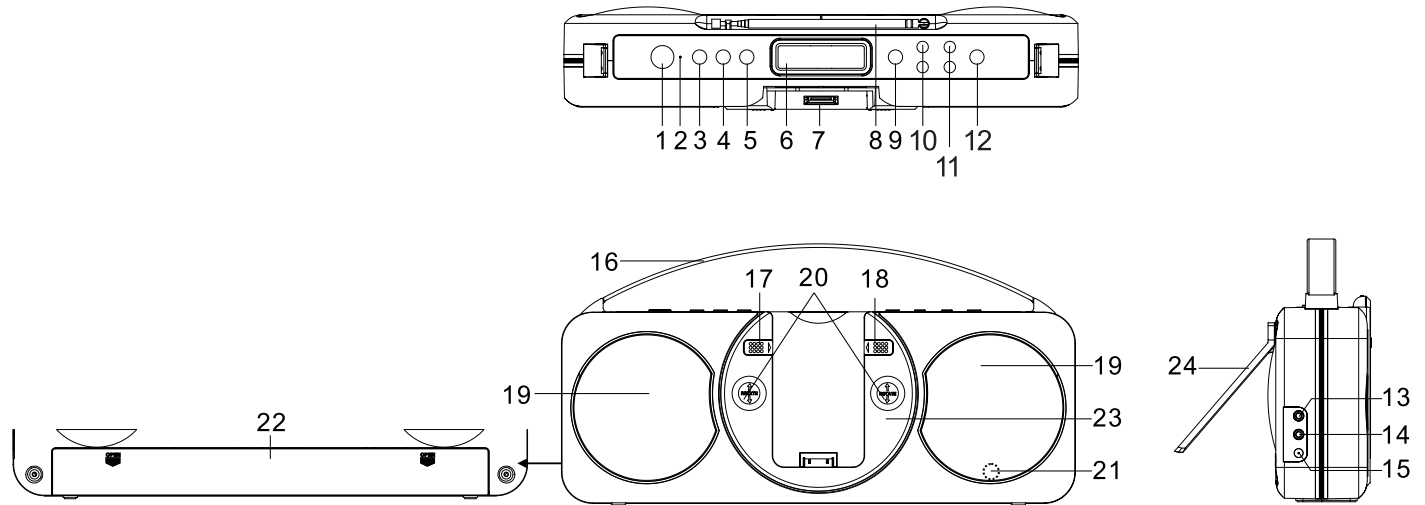

1		Mise en marche, arrêt (mode veille) de l'appareil ou de l'iPod®
2	LED	LED Standby (mode veille)
3	FUNCTION	Choix de la source, signal d'entrée iPod, AUX, TUNER
4	MEMORY	Enregistrement de stations radio PRESET (présélectionnées)
5	CLOCK	Réglage de l'heure
6		DISPLAY
7		Connexion iPod®/iPhone®
8		Antenne télescopique FM
9		PLAY/PAUSE
10		Titre précédent / suivant, retour / avance rapide
11	-VOL+	Réglage du volume moins fort, plus fort
12	SNOOZE	Fonction SNOOZE (rappel d'alarme)
13	LINE IN	Raccordement source externe, fiche jack 3,5 mm
14	PHONES	Raccordement du casque, fiche jack 3,5 mm
15	DC IN	Raccordement du bloc d'alimentation, 10,5 V / 2,5 A

16		Poignée de transport
17		Verrouillage pour iPhone
18		Verrouillage pour iPod
19		Haut-parleurs :
20		Cavités pour mécanisme de rotation
21		Récepteur de la télécommande
22		Compartiment à piles, 6 x 1,5 V, C/R14 (UM-2)
23		Station d'accueil iPod/iPhone avec mécanisme de rotation
24		Pied-support

Télécommande

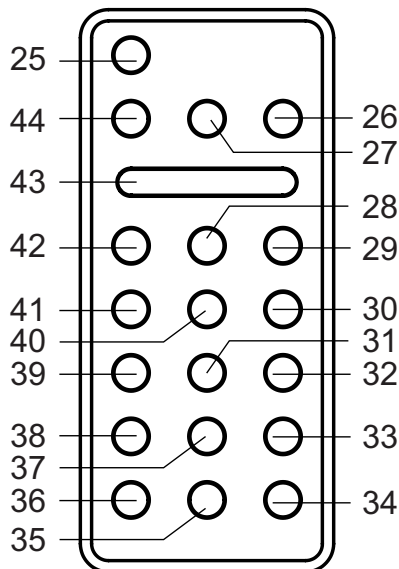

25		Mise en marche, arrêt (mode veille) de l'appareil ou de l'iPod®
26		PLAY/PAUSE
27	FUNCTION	Choix de la source, signal d'entrée iPod, AUX, TUNER
28		Titre précédent, retour

29		Titre suivant, avance
30	PRESET ▲	Station de radio suivante (vers le haut)
31	MEMORY	Enregistrement de stations radio PRESET (présélectionnées)
32	CLOCK	Réglage de l'heure
33	ALARM 2 SET / OFF	Réglage de l'alarme 2 Désactiver le réveil
34, 35	-VOLUME+	Réglage du volume, + plus fort, - moins fort
36	MUTE	Mise en sourdine
37	ALARM 1 SET / OFF	Réglage de l'alarme 1 Désactiver le réveil
38	EQ	Fonctions de sonorité de l'égaliseur
39	SLEEP	Fonction SLEEP
40	PRESET ▼	Station de radio suivante (vers le bas)
41	SELECT	Menu iPod : Validation de l'entrée
42	MENU	Commande par menus
43	SNOOZE	Fonction SNOOZE (rappel d'alarme)
44	REPEAT/FM MONO/STEREO	Fonction de répétition FM Mono/Stéréo

DISPLAY

A	Affichage réception FM STEREO
B	Alarme 1 active
C	Alarme 2 active
D	Fonction SLEEP (arrêt différé)
E	VOLUME : Volume sonore
F	Affichage de la source (fonction), fréquence radio FM, heure
G	Mémoire PRESET stations de radio FM, affichage du temps d'arrêt différé ("sleep") en minutes

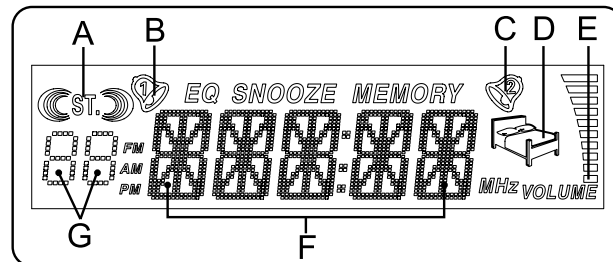

Préparation du fonctionnement de l'appareil

Montage du pied-support

- Montez le pied-support dans l'ouverture ovale se trouvant sur la face arrière de l'appareil.

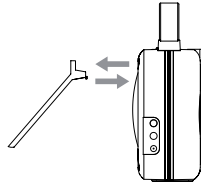

Branchement du bloc d'alimentation

Raccordez la station d'accueil au secteur (230 V ~ / 50 Hz).

- Pour l'alimentation électrique de l'appareil, branchez tout d'abord le câble du bloc d'alimentation dans la prise femelle 15 (DC IN 10,5 V) sur l'appareil, puis branchez la fiche secteur dans la prise de courant 230 V ~, 50 Hz.
- Assurez-vous que la tension de service du bloc d'alimentation corresponde à la tension secteur locale, avant de le brancher sur la prise de courant.

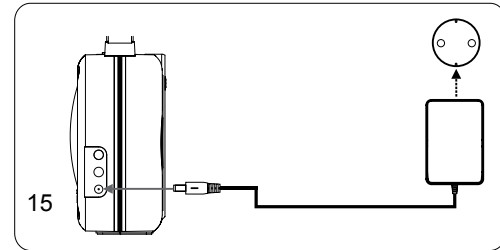

- Après la première connexion de l'appareil avec le réseau électrique, l'afficheur indique "00:00".

Remarque :

En cas de non-utilisation, débranchez la fiche secteur de la prise de courant. Tirez sur la fiche secteur et non pas sur le câble. Si un orage menace, débranchez la fiche secteur de la prise de courant. Débranchez la fiche secteur si l'appareil n'est pas utilisé sur une période prolongée, p. ex. avant d'entreprendre un voyage.

La chaleur résultant du fonctionnement doit être évacuée par une circulation d'air suffisante. Pour cette raison, l'appareil ne doit pas être recouvert ou logé dans une armoire fermée. Veillez à disposer d'un espace libre d'au moins 10 cm autour de l'appareil.

Remarque :

Après une panne de courant, l'heure affichée n'est probablement pas correcte.

Insertion de la pile de la télécommande

Remarque :

Avant la première utilisation, retirez la bande plastique du compartiment à piles de la télécommande. Une pile de type CR2032, 3 V est fournie pour le fonctionnement de la télécommande. Si la télécommande ne devait plus réagir aux entrées, remplacez la pile ronde. Pour ce faire, procédez comme suit :

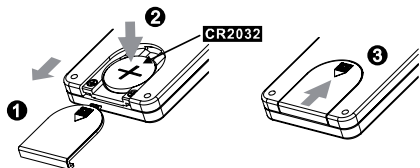

- ➔ Retirez le couvercle ❶ sur le dessous de la télécommande en le faisant glisser vers l'avant ; retournez la télécommande à cette fin.
- ➔ Retirez la pile usagée et introduisez une pile ❷ du type CR2032, 3 V. Veillez à la polarité correcte lors de l'insertion de la pile. Le pôle positif doit être dirigé vers le haut.
- ➔ Refermez le compartiment à piles soigneusement, de telle sorte que le couvercle ❸ s'enclenche.

Remarque :

La pile devrait être retirée de la télécommande si celle-ci n'est pas utilisée pendant une période prolongée. Dans le cas contraire, l'écoulement de la pile peut endommager la télécommande.

Attention !

Les piles ne doivent pas arriver aux mains des enfants. L'ingestion des piles peut causer de graves troubles de la santé.

Insertion des piles

- ➔ Vous pouvez utiliser l'appareil indépendamment du secteur. Si vous constatez que la durée de lecture diminue, vous devriez remplacer les piles.
- ➔ Retirez le câble d'alimentation de la connexion DC IN (15) si vous utilisez l'appareil avec les piles !
- ➔ Tournez l'appareil de telle manière à pouvoir ouvrir le compartiment de pile (22) situé à l'arrière.
- ➔ Six piles alcalines de type BABY, 1,5 V, LR14/C (non fournies) sont nécessaires pour le fonctionnement indépendant du secteur. Veillez à la polarité correcte lors de l'insertion de la pile. Voir le graphique dans le compartiment à piles.

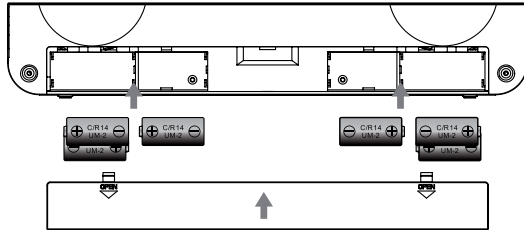

- ➔ Fermez minutieusement le couvercle du compartiment à piles de sorte que les languettes de fixation s'enclenchent dans le boîtier.

Remarque :

Il convient de veiller à utiliser uniquement des piles ou des accumulateurs de même type. N'utilisez jamais en même temps des piles usagées et des piles neuves.

Utilisez des piles protégées contre l'écoulement !

Remarque importante concernant la mise au rebut

Les piles peuvent contenir des substances toxiques, nuisibles pour l'environnement.

Par conséquent, rebutez les piles conformément aux prescriptions légales en vigueur. Ne jetez en aucun cas les piles dans les ordures ménagères.

Amélioration de la réception d'antenne

Le nombre et la qualité des stations que vous pouvez recevoir dépend des conditions de réception sur le lieu d'installation. L'antenne FM télescopique (8) permet de cibler la réception. Elle doit être orientée sur toute sa longueur en fonction de la meilleure réception possible.

Remarque :

En règle générale, les émetteurs FM sont reçus en mode stéréo ; l'affichage STEREO **A** s'allume sur l'afficheur. Si la réception FM est dérangée en mode stéréo, vous pouvez placer le commutateur FM MONO/STEREO (44) sur FM (Mono). La réception sera ainsi meilleure. L'affichage **A** s'éteint.

Branchement d'une source audio externe

Vous pouvez restituer le son d'un appareil externe (p. ex. lecteur de CD, lecteur de DVD, récepteur vidéo, iPod® ou autres lecteurs MP3) via les haut-parleurs du présent appareil.

- ➔ Reliez la sortie audio de votre appareil externe par l'intermédiaire d'un câble audio (fiche jack 3,5 mm) à la connexion LINE IN (13) se trouvant sur le côté de l'appareil.

Connexion de votre iPod® / iPhone® / iTouch®

- ➔ Sortez votre iPod® / iPhone® / iTouch® de son étui de protection ou poche et insérez l'appareil avec précaution par le dessus dans la connexion (7).

Remarque :

Le verrouillage est inopérant pour les iPod ordinaires ! Utilisez les iPod ordinaires uniquement verticalement !

Remarque :

Afin d'éviter des endommagements, l'iPod®/iPhone® devrait être en mode veille !

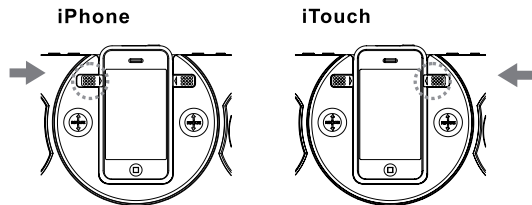

Remarque :

Après l'insertion dans la connexion, veillez à actionner le verrouillage pour l'iPhone® ou l'iTouch® !

- ➔ Retirez l'iPod® en sortant l'iPod® avec précaution par le haut.

Rotation de l'iPhone® / iTouch®

- ➔ Avant de procéder à la rotation, assurez-vous que le verrouillage est actionné.
- ➔ Placez vos doigts comme illustré dans les cavités et tournez l'appareil connecté avec précaution dans le sens inverse des aiguilles d'une montre.

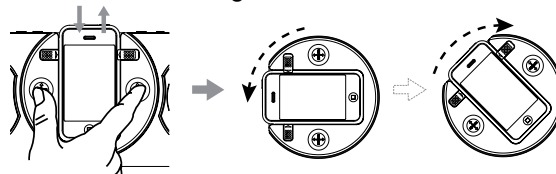

- ➔ Tournez de nouveau dans le sens des aiguilles d'une montre pour retirer de nouveau l'appareil connecté.

Comment charger les accumulateurs de l'iPod®

Dès que vous avez inséré votre iPod®, les accumulateurs sont chargés si la connexion au secteur est établie.



Remarque :

En cas d'utilisation d'un iPod® ou d'autres lecteurs MP3 qui ne sont pas raccordés via la station d'accueil, il n'en résulte pas de charge automatique des accumulateurs.

Utilisation de l'appareil

Vous pouvez effectuer les réglages aussi bien à l'aide des touches se trouvant sur l'appareil qu'à l'aide de la télécommande. Une inscription identique sur la télécommande et sur l'appareil signifie des fonctions identiques.

Mise en marche et arrêt de l'appareil

- ➔ Allumez l'appareil au moyen de la touche  (1, 25). L'afficheur s'active, la LED STANDBY (2) s'éteint.
- ➔ Pour éteindre l'appareil, pressez une nouvelle fois la touche  (1, 25). L'afficheur LCD s'éteint. L'heure est visible et la LED STANDBY (2) s'allume.

Utilisation de la télécommande

La télécommande infrarouge permet de régler confortablement les fonctions principales du système et de l'iPod® ou de l'iPhone® à partir de son fauteuil. Les étapes décrites dans ce manuel d'utilisation se rapportent à l'utilisation de la télécommande.

Lors de la commande de l'appareil à l'aide de la télécommande, observer les points suivants :

- Dirigez la télécommande (émetteur) en direction du récepteur (21).

- Veiller à ce qu'il n'y ait aucun obstacle entre l'émetteur et le récepteur.
- Les piles doivent être remplacées par des piles neuves si la portée de la télécommande diminue.

Réglage du volume

- ➔ Pressez les touches –VOL+ (11) se trouvant sur l'appareil pour régler le volume sonore souhaité.

Remarque :

Vous pouvez également régler le volume sonore via les touches de la télécommande –VOLUME+ (34, 35).

Celui-ci apparaît sur l'afficheur **E** pendant le réglage.

Réglage du mode opératoire

Vous pouvez sélectionner le signal audio souhaité (source). Pour restituer de la musique provenant d'une source externe via la connexion LINE IN (13), il n'est pas nécessaire de déconnecter l'iPod®.

- Pressez la touche FUNCTION (3, 27) de façon répétée pour passer à la restitution de la source iPod, AUX, TUNER respective.

Réglage des effets sonores

- Pressez la touche EQ (38) de la télécommande. Vous pourrez ainsi adapter le son restitué du genre musical écouté. Les réglages suivants sont possibles : PASS (Désact.), CLASSIC, ROCK, POP, JAZZ.
- Le réglage PASS signifie qu'aucun effet sonore n'est sélectionné.
- Pressez la touche EQ (38) de façon répétée pour défiler entre les différents effets sonores. Le réglage actif apparaît sur l'afficheur.

Coupure du son

Vous pouvez couper le son directement en pressant la touche MUTE (36).

Presser 1 x : coupure du son.

Presser 2 x : le son est réactivé.

Utilisation de votre iPod® via le menu

Les touches suivantes de la télécommande vous permettent de piloter et de commander votre iPod® inséré :

- MENU : Ouverture du menu, retour au menu précédent
- PRESET ▲, ▼ : Navigation au sein du menu
- SELECT : Confirmation de la sélection, ouverture

La commande s'effectue comme par le biais des touches de commande de l'iPod®. Reportez-vous le cas échéant à la notice d'utilisation de votre iPod®.

Le réglage du volume sonore s'effectue cependant via les touches (11) se trouvant sur l'appareil ou –VOLUME+ (34, 35) de la télécommande.

Utilisation de votre iPod® / iPhone®

Mise en marche



- ➔ Connectez votre iPod.
- ➔ Allumez l'appareil au moyen de la touche  (1, 25).
- ➔ Pressez la touche FUNCTION (3, 27) de façon répétée pour sélectionner la source iPod.

Remarque :





Si aucun iPod n'est connecté, "NOIP" apparaît à l'affichage.

S'il s'agit d'une première connexion, "AUTH" apparaît à l'affichage, en vue de l'identification de l'iPod®.

Si votre iPod® / iPhone® est déjà connecté en mode STANDBY :

- ➔ Pressez la touche  (9, 26). L'iPod® / iPhone® s'enclenche et commence avec la lecture.
- ➔ Une nouvelle pression sur la touche  (9, 26) interrompt la lecture (pause).

Sélection de titres / recherche rapide

- ➔ Pressez brièvement les touches   (10, 28, 29) pour sauter au titre suivant / précédent.
- ➔ Pressez les touches   (10, 28, 29) et maintenez-les enfoncées pour démarrer une recherche rapide.

Fonctions de répétition

Pressez si nécessaire de façon répétée la touche REPEAT (44), afin de faire défiler les fonctions de répétition de l'iPod®.

Extinction

- ➔ Pressez la touche STANDBY  (1, 25). L'appareil arrête la lecture et commute l'iPod® en mode VEILLE. En présence d'une connexion avec le secteur, les accumulateurs sont chargés pendant que l'iPod® est connecté.

Utilisation d'autres lecteurs MP3

Vous pouvez restituer toute autre source musicale par le biais de la prise (13), y compris un iPod®, que vous ne connectez pas.

Utilisation de la fonction réveil

Remarque :

Vous pouvez seulement utiliser la fonction réveil après avoir réglé correctement l'heure.

Réglage de l'heure

- ➔ Pressez la touche CLOCK (5, 32) et maintenez la touche enfoncée. Les heures clignotent à l'affichage.
- ➔ Réglez l'heure actuelle (en heures) à l'aide des touches I◀◀, ▶▶I (10, 28, 29).
- ➔ Pressez CLOCK (5, 32) une nouvelle fois pour accepter le réglage des heures. A présent, les minutes clignotent.
- ➔ Réglez l'heure actuelle (en minutes) à l'aide des touches I◀◀, ▶▶I (10, 28, 29).
- ➔ Pressez CLOCK (5, 32), pour accepter le réglage.

Remarque :

Effectuez le réglage de façon relativement rapide, sinon le mode réglage est quitté automatiquement.

- ➔ En pressant brièvement la touche CLOCK (5, 32), vous pouvez commuter l'affichage en mode 12 h ou 24 h. (AM ou PM apparaît à l'affichage en mode 12 h).

Régler le réveil

- L'appareil dispose de deux alarmes, qui allument l'appareil aux heures de réveil respectives réglées. Vous pouvez choisir si vous souhaitez être réveillé par la radio, un iPod® inséré dans l'appareil ou un avertisseur sonore. Après le réveil, l'appareil reste enclenché pendant 1 heure, puis s'éteint automatiquement. Ce cycle se répète jusqu'à ce que vous désactiviez l'alarme.

Régler l'heure d'activation

Vous pouvez régler deux heures d'activation ("Alarm 1", "Alarm 2") pour l'appareil. Si aucune touche n'est pressée pendant plus de 10 secondes durant le réglage, alors l'appareil quitte automatiquement ce mode. Vous devez alors recommencer depuis le début.

- ➔ Commutez l'appareil en mode veille.
- ➔ Pressez la touche ALARM 1 SET (37) ou ALARM 2 SET (33) et maintenez la touche enfoncée. L'affichage des heures et le symbole d'alarme correspondant **B** ou **C** clignotent à l'affichage.
- ➔ Réglez à l'aide des touches I◀◀, ▶▶I (10, 28, 29) l'alarme en heures.
- ➔ Pressez la touche ALARM 1 SET (37) ou ALARM 2 SET (33) pour accepter le réglage des heures. A présent, les minutes clignotent.

- Réglez à l'aide des touches **I◀◀, ▶▶I** (10, 28, 29) l'alarme en minutes.
- Pressez la touche **ALARM 1 SET (37)** ou **ALARM 2 SET (33)** pour accepter le réglage des minutes.
- Vous pouvez à présent régler à l'aide des touches **I◀◀, ▶▶I** (10, 28, 29) la source, vous avez le choix entre iPod[®], Radio ou Buzzer (signal sonore). Le mode / la source réglé(e) pour le réveil est affiché(e) sur l'afficheur.
- Pressez la touche **ALARM 1 SET (37)** ou **ALARM 2 SET (33)** pour accepter le réglage.

Le temporisateur enclenche l'appareil à l'heure réglée avec la source sélectionnée.

Pour signaler un temporisateur actif, le symbole d'alarme **B** ou **C** apparaît à l'affichage.

Activer et désactiver la fonction réveil

- Pressez la touche **ALARM 1 SET (37)** ou **ALARM 2 SET (33)** pour activer ou désactiver le temporisateur respectif.
- Pour signaler un temporisateur actif, le symbole d'alarme **B** ou **C** apparaît à l'affichage.

Réveil avec l'iPod[®]

Assurez-vous que votre iPod[®] est inséré correctement dans l'appareil.

Remarque :

Pour se faire réveiller avec l'iPod[®], celui-ci doit être désactivé. Il ne doit pas se trouver en mode "Play" (lecture).

Le réveil s'enclenche pendant 1 heure à l'heure réglée. Assurez-vous de disposer de suffisamment de données musicales ; si ce n'est pas le cas, activez la fonction de répétition de l'iPod[®].

Si aucun iPod[®] n'a été inséré par inadvertance ou si l'iPod[®] ne contient pas de données musicales, l'appareil active automatiquement l'avertisseur sonore pour le réveil.

Interrompre brièvement le réveil après l'alarme au moyen de la fonction SNOOZE

- Pressez la touche SNOOZE (12, 43) pour désactiver le réveil pendant env. 5 minutes. Vous pouvez répéter cela à volonté pendant la durée d'alarme d'une heure.

Eteindre le réveil complètement après l'alarme

- Pressez la touche  (1, 25) ou ALARM 1 SET / OFF (37) ou ALARM 2 SET / OFF (33) pour désactiver le réveil.

Remarque :

La fonction réveil active à nouveau l'appareil le lendemain, à l'heure d'alarme réglée. L'alarme 1 ou l'alarme 2 réglée reste affichée sur l'afficheur.

Utilisation de la fonction SLEEP

Vous pouvez régler, par pas de 90, 60, ..., 15 minutes, la durée après laquelle l'appareil se met en mode veille, quel que soit le mode opératoire dans lequel il se trouve. "SLEEP" apparaît à l'affichage.

Pressez à cette fin la touche SLEEP (39), de façon répétée, la durée de lecture **D** restante apparaît à chaque fois sur l'afficheur.

Utilisation de la radio

Remarque :

L'appareil reçoit la plage de fréquences FM 87,5–108 MHz.

- ➔ Pour allumer la radio, pressez la touche **FUNCTION** (3, 27) de façon répétée.
- ➔ Si vous réglez le mode FM, vous pouvez orienter l'antenne télescopique (8) et la sortir entièrement, afin d'améliorer la réception.

Remarque :

En règle générale, les émetteurs FM sont reçus en mode stéréo. L'affichage "ST" apparaît à l'affichage **A**.

Réglage du mode "Mono/Stéréo"

Remarque :

En règle générale, les émetteurs FM sont reçus en mode stéréo. Si le signal est faible, vous pouvez commuter l'appareil sur "Mono", la réception sera ainsi meilleure.

- ➔ Pressez la touche **MONO/STEREO** (44).

L'affichage "ST" disparaît de l'affichage **A**.

Réglage d'une station

Sélection manuelle des stations

Pressez brièvement les touches **I◀◀, ▶▶I** (10, 28, 29) pour modifier pas à pas la fréquence de réception vers le haut ou vers le bas. Dans la plage FM, par pas de 0,05 MHz (= réglage fin). De ce fait, vous pourrez également régler des émetteurs faibles dont vous connaissez la fréquence.

Recherche automatique des stations

Une pression prolongée sur les touches **I◀◀, ▶▶I** (10, 28, 29) (env. 3 secondes) permet de démarrer la recherche automatique. La recherche automatique peut uniquement trouver des stations dont le signal de réception est fort. Les émetteurs faibles ne peuvent être réglés que manuellement.

Pendant la recherche, le mode radio est coupé.

Mémorisation d'une station

La mémoire de programmes peut mémoriser 20 stations dans la plage FM.

Remarque :

Les stations ne restent pas mémorisées en cas de coupure de courant.

- ➔ Réglez à l'aide des touches **I◀◀, ▶▶I** (10, 28, 29) une station de radio.
- ➔ Pressez la touche MEMORY (31).
- ➔ Sélectionnez avec PRESET **▲, ▼** (30, 40) l'emplacement de programme.
- ➔ Confirmez votre entrée avec MEMORY (31).
- ➔ Mémorisation d'autres stations : Répétez le processus.

Remarque :

Effectuez la sélection du numéro d'emplacement de programme et la confirmation en l'espace de 8 secondes. Sinon, le processus est interrompu, sans mémorisation.

Sélection des stations programmées

- ➔ En pressant la touche PRESET **▲, ▼** (30, 40), vous pouvez faire défiler les emplacements de programme mémorisés vers le haut.

L'afficheur indique à chaque fois la station réglée et son emplacement mémoire.

Effacement d'un emplacement de programme mémorisé

- ➔ Mémorisez une nouvelle station sur l'emplacement de programme Preset respectif.

Remarque :

En cas de panne de courant ou si vous débranchez le câble d'alimentation, les stations mémorisées sont effacées !

Nettoyage de l'appareil



Risque d'électrocution !

Afin d'éviter le risque d'un choc électrique, ne lavez pas l'appareil avec un chiffon mouillé ou sous l'eau courante.

Attention !

N'utilisez pas d'éponge à gratter, de poudre à récurer ni de solvant tel que l'alcool ou l'essence.

Nettoyez le boîtier à l'aide d'un chiffon doux légèrement humide. N'utilisez pas de solvants, d'alcool à brûler, de diluants, etc. ; ils pourraient endommager la surface de l'appareil.

Elimination des dérangements

Si l'appareil ne fonctionne pas comme prévu, contrôlez-le au moyen des tableaux suivants.

Si vous ne pouvez pas éliminer le défaut, même après les contrôles décrits, veuillez contacter le fabricant.

Problèmes avec l'appareil

Symptôme	Cause possible / remède
L'appareil ne peut pas être mis en marche.	L'appareil n'est pas alimenté en courant. Raccordez correctement le câble d'alimentation sur la prise secteur. Eventuellement, la prise de courant ne fonctionne pas.
Aucun son n'est audible.	Augmentez le volume sonore. Activez la lecture sur l'iPod ou sur l'appareil externe. Débranchez la source externe de la prise AUX.
Un bruit parasite est audible.	A proximité de l'appareil, un téléphone portable ou un autre appareil émet des ondes radio parasites. Eloignez le téléphone portable de l'environnement de l'appareil.
L'iPod ne peut pas être commandé via les touches de l'appareil.	L'iPod n'est pas correctement connecté, reconnecter l'iPod le cas échéant. Logiciel de l'iPod obsolète. Actualiser le logiciel via www.apple.com/ipod/download . L'iPod se trouve à l'état "verrouillé". Contrôler si l'iPod peut être commandé correctement à l'extérieur. Lire le cas échéant la notice du fabricant.

Symptôme	Cause possible / remède
D'autres dérangements de fonctionnement ou des bruits forts apparaissent.	Des composants électroniques de l'appareil sont en dérangement. Débranchez la fiche secteur. Laissez l'appareil séparé de la source de courant pendant env. 10 secondes. Rebranchez l'appareil.
L'iPod ne peut pas être inséré.	Retirer une nouvelle fois l'iPod et le réinsérer.
L'iPod n'est pas chargé.	L'iPod n'est pas inséré correctement. Contrôler l'adaptateur, réinsérer le cas échéant l'iPod. L'iPod se trouve à l'état "verrouillé". Contrôler si l'iPod peut être commandé correctement à l'extérieur. Lire le cas échéant la notice du fabricant.
La télécommande ne fonctionne pas.	Pile mal insérée ou faible. Contrôler la polarité, remplacer la pile. Liaison IR interrompue. Enlevez les objets qui se trouvent entre la télécommande et l'appareil. Distance trop grande. Distance max. 5 mètres

Caractéristiques techniques

Dimensions de l'appareil (l x h x p) :	env. 360 x 183,5 x 71,5 mm
Poids :	env. 1,33 kg
Alimentation électrique : Bloc d'alimentation secteur c.a./c.c.	Courant alternatif 230 V, 50 Hz 10,5 V c.c., 2,5 A Fonctionnement sur piles : 6 x 1,5 V, LR14/C type Baby
Consommation en mode veille :	< 1 W
Entrée audio :	Stéréo, jack 3,5 mm
Prise casque :	Stéréo, jack 3,5 mm
Puissance de sortie :	2 x 5 W sinus, 8 ohms
Radio :	
Fréquences de réception :	FM 87,5–108 MHz
Antenne :	Antenne télescopique
Séparation des canaux	≥ 45 dB
Rapport signal-bruit	≥ 55 dB
Gamme des fréquences	80 Hz – 20 kHz (± 3 dB)
Conditions ambiantes :	+5 °C à +35 °C 5 % à 90 % d'humidité relative (sans condensation)

Sous réserve de modifications techniques et d'erreurs.
Les dimensions sont des valeurs approximatives.



Directives et normes

Ce produit est conforme à

- la directive sur la basse tension (2006/95/CE),
- la directive CEM (2004/108/CE) et à
- la directive sur le marquage CE.

Comment contacter le fabricant

DGC GmbH
Graf-Zeppelin-Str. 7
D-86899 Landsberg



iPod is a trademark of Apple Computer, Inc., registered in the U.S. and other countries.
iPhone est une marque déposée de Apple Inc.

“Made for iPod” means that an electronic accessory has been designed to connect specifically to iPod and has been certified by the developer to meet Apple performance standards.

“Works with iPhone” means that an electronic accessory has been designed to connect specifically to iPhone and has been certified by the developer to meet Apple performance standards.

Apple is not responsible for the operation of this device or its compliance with safety and regulatory standards.

Consignes d'élimination

Élimination de l'emballage

Votre nouvel appareil a été protégé par un emballage lors de son acheminement. Tous les matériaux utilisés sont compatibles avec l'environnement et recyclables. Veuillez apporter votre contribution et éliminez l'emballage de façon respectueuse de l'environnement. Concernant les moyens actuels d'élimination des déchets, informez-vous auprès de votre revendeur ou concernant votre installation de gestion de déchets communale. Les piles doivent être retirées de l'appareil avant l'élimination de celui-ci.



Danger d'étouffement !

Ne laissez pas l'emballage et ses éléments à des enfants.

Danger d'étouffement par les films ou d'autres matériaux d'emballage.

Mise au rebut de l'appareil

Les appareils usagés ne sont pas des déchets sans valeur. Une élimination respectueuse de l'environnement permet de recycler des matières brutes précieuses. Renseignez auprès de l'administration de votre ville ou de votre commune concernant les possibilités d'une élimination réglementaire et respectueuse de l'environnement de l'appareil.



Cet appareil est marqué selon la directive 2002/96/CE concernant les appareils électriques et électroniques usagés (WEEE).

Ce produit, arrivé en fin de vie, ne doit pas être éliminé par le biais des ordures ménagères ordinaires ; il doit être remis à un point de collecte prévoyant le recyclage d'appareils électriques et électroniques. Le symbole figurant sur le produit, dans le manuel d'utilisation ou sur l'emballage, attire votre attention à cet égard. Les matériaux sont recyclables conformément à leur marquage. Avec la réutilisation, le recyclage des matériaux ou d'autres formes de recyclage d'appareils usagés, vous apportez une contribution importante à la protection de notre environnement.



Danger de mort !

Débranchez la fiche secteur sur les appareils, qui ne sont plus utilisés. Déconnectez le câble d'alimentation et débranchez-le avec la fiche.



**Sound system portatile
per iPod e iPhone**

Istruzioni d'uso

Premessa

Questo manuale aiuta ad apprendere l'utilizzo di Soundsystem P 1000 (d'ora in poi denominato apparecchio)

- in modo sicuro e conforme
- a quanto prescritto

Destinatari di queste istruzioni d'uso

Le istruzioni d'uso sono rivolte a coloro che













- installano,
- utilizzano,
- puliscono
- o smaltiscono l'apparecchio.

Caratteristiche strutturali

Diversi elementi del manuale sono contrassegnati con simboli particolari. In tal modo è possibile comprendere con facilità se si tratta di testo normale,

- elenchi o
- ➔ operazioni da effettuare.

Modelli supportati:

 <p>Made for iPod mini (4GB, 6GB only)</p>	 <p>Made for iPod (4th generation) (20GB only)</p>	 <p>Made for iPod with color display (4th generation) (20GB, 30GB only)</p>
 <p>Made for iPod with video (5th generation) (30GB only)</p>	 <p>Made for iPod nano (1st generation) (1GB, 2GB, 4GB only)</p>	 <p>Made for iPod nano (2nd generation)(aluminum) (2GB, 4GB, 8GB only)</p>
 <p>Made for iPod nano (3rd generation)(video) (4GB, 8GB only)</p>	 <p>Made for iPod nano (4th generation) (8GB, 16GB only)</p>	 <p>Made for iPod touch (8GB, 16GB, 32GB only)</p>
 <p>Made for iPod touch (2nd generation) (8GB, 16GB, 32GB only)</p>	 <p>Works with iPhone (4GB, 8GB, 16GB only)</p>	 <p>Works with iPhone 3G (8GB, 16GB only)</p>

Modelli non supportati:

iPod quarta generazione (40 GB), con display a colori (40/60 GB), Ipod Video quinta generazione (60/80 GB), iPod Classic (80/160 GB), iPod Classic seconda generazione (120 GB).

Indice

Sicurezza e installazione dell'apparecchio	4
Sicurezza	4
Uso delle batterie	5
Installazione dell'apparecchio	6
Descrizione dell'apparecchio	8
Fornitura	8
Caratteristiche particolari dell'apparecchio	8
Vista d'insieme dell'apparecchio	9
Telecomando	11
Come predisporre l'apparecchio per il funzionamento 13	
Come montare il supporto	13
Come collegare l'alimentatore	13
Come inserire la batteria del telecomando	14
Come inserire le batterie	14
Come migliorare la ricezione dell'antenna	15
Come effettuare il docking dell'iPod® / iPhone® / iTouch® ...	16
Come far ruotare l'iPhone® / iTouch®	16
Come caricare gli accumulatori dell'iPod®	16
Come utilizzare l'apparecchio	17
Come accendere e spegnere l'apparecchio	17
Come utilizzare il telecomando	17
Come regolare il volume	17
Come impostare il modo operativo	18
Come impostare gli effetti sonori	18
Come azzerare il volume	18
Come utilizzare l'iPod® servendosi del menu	18
Come utilizzare l'iPod® / iPhone®	19
Accensione	19
Spegnimento	19
Come usare altri MP3 player	19
Come usare la funzione sveglia	20
Come impostare l'ora	20
Impostazione della sveglia	20
Attivazione e disattivazione della funzione sveglia	21
Sveglia con iPod®	21
Interruzione breve della sveglia dopo l'allarme con SNOOZE	22
Disattivare completamente la sveglia dopo l'allarme	22
Come usare la funzione SLEEP	22
Come utilizzare la radio	23
Impostazione Mono/Stereo	23
Come impostare una stazione	23
Come memorizzare le stazioni emittente	24
Come pulire l'apparecchio	25
Come eliminare le anomalie	26
Dati tecnici	27
Smaltimento dell'apparecchio	28

Sicurezza e installazione dell'apparecchio

Leggere attentamente le norme di sicurezza e conservarle per eventuali consultazioni successive. Seguire sempre tutte le avvertenze e istruzioni di questo manuale e riportare sul retro dell'apparecchio.

Sicurezza

Attenzione!

- L'apparecchio può solo essere collegato ad una tensione di rete di 230 V~, 50 Hz. Non cercare mai di far funzionare l'apparecchio con un'altra tensione.
- La spina deve essere collegata soltanto dopo che si è eseguita l'installazione in base alle indicazioni.
- Se la spina è difettosa o l'apparecchio presenta altri danni, non lo si deve mettere in funzione.
- Quando si estrae la spina dalla presa, tirare tenendo la spina - non il cavo.
- Per evitare pericoli di incendio e di scariche elettriche, non esporre l'apparecchio alla pioggia e tenere l'apparecchio in ambienti privi di umidità.
- Non mettere in funzione l'apparecchio nelle vicinanze di vasche da bagno, piscine o dove si formano spruzzi d'acqua.
- Non mettere mai contenitori con liquidi, es. vasi di fiori, sull'apparecchio. Questi potrebbero rovesciarsi, e il liquido fuoriuscito può provocare danni considerevoli o produrre il rischio di scossa elettrica.
- Se dovessero penetrare corpi estranei nell'apparecchio, estrarre la spina dalla presa. Far controllare l'apparecchio da personale esperto altamente qualificato prima di rimetterlo in funzione. In caso contrario, c'è il rischio di subire una scossa elettrica.
- Non aprire il contenitore. In caso contrario, c'è il rischio di subire una scossa elettrica.
- Non cercare mai di riparare da soli un apparecchio difettoso. Rivolgersi sempre ad uno dei nostri centri di assistenza clienti.
- Non aprite l'apparecchio in nessun caso - è consentito solo a un tecnico esperto.
- Corpi estranei, ad es. aghi, monete, ecc., non devono cadere all'interno dell'apparecchio.
- Non toccate le connessioni sul lato posteriore dell'apparecchio con oggetti metallici o con le dita. Si possono verificare cortocircuiti.

- Non si devono posare fonti di combustione libere, come ad es. candele accese sull'apparecchio.
- Non permettete mai che i bambini utilizzino da soli l'apparecchio.
- Fare eseguire i lavori di manutenzione sempre da personale specializzato qualificato. Altrimenti si mette in pericolo se stessi e gli altri.
- Estrarre la spina dalla presa, se non si usa l'apparecchio per un periodo di tempo prolungato. Estrarre afferrando soltanto la spina.
- Non ascoltare la radio o i dischi a volume troppo alto. Può danneggiare l'udito in modo permanente.

Uso delle batterie

- Tenere le batterie fuori dalla portata dei bambini che potrebbero metterle in bocca e inghiottirle. Questo può provocare seri danni alla salute. In tal caso consultare subito un medico!
- Le batterie normali non devono essere ricaricate, riscaldate o gettate nel fuoco (**pericolo di esplosione!**)
- Sostituire le batterie non appena mostrano segni di esaurimento.
- Sostituire sempre tutte le batterie insieme; utilizzare sempre batterie dello stesso tipo.
- L'eventuale fuoriuscita di liquido dalle batterie potrebbe danneggiare l'apparecchio . Se non si usa l'apparecchio per lungo tempo, rimuovere le batterie dal relativo scomparto.

Attenzione!

- Le batterie danneggiate o da cui sia fuoriuscito del liquido possono provocare ustioni chimiche al contatto con la pelle. In questo caso usare guanti protettivi adeguati. Pulire lo scomparto batterie con un panno asciutto.
- Le batterie normali non devono essere ricaricate, riscaldate o gettate nel fuoco (**pericolo di esplosione!**)

Informazioni importanti per lo smaltimento:

Le batterie possono contenere sostanze nocive che danneggiano la salute e l'ambiente.

Quindi le batterie vanno sempre smaltite nel rispetto delle norme di legge vigenti. Non gettare mai le batterie nei normali rifiuti domestici.

Questi simboli sono presenti sulle batterie contenenti sostanze nocive:



Pb = la batteria contiene piombo

Cd = la batteria contiene cadmio

Hg = la batteria contiene mercurio

Installazione dell'apparecchio

- Collocare l'apparecchio su un fondo stabile, sicuro ed orizzontale. Provvedere ad una buona aerazione.
- Non posare mai l'apparecchio su superfici morbide, come tappeti, coperte o in prossimità di tende e addobbi da parete. Le feritoie di ventilazione potrebbero essere coperte. Si rischia di interrompere la circolazione d'aria necessaria. Questo potrebbe provocare l'incendio dell'apparecchio.
- Le fessure d'aerazione devono sempre rimanere scoperte. Non devono venire occluse da tende, coperte o giornali.
- Non collocare l'apparecchio in prossimità di fonti di calore quali ad es. termosifoni. Evitare di esporre l'apparecchio a irradiazioni solari dirette e non lasciarlo in ambienti particolarmente polverosi.
- Prestare attenzione perché, in determinate circostanze, i piedini dell'apparecchio potrebbero lasciare impronte colorate su certe superfici di mobili. Usare una protezione tra i mobili e l'apparecchio.

- Il posto ove collocare l'apparecchio non deve essere scelto in ambienti ad umidità elevata, ad es. cucine o saune, perché la formazione di acqua di condensa può provocare danni all'apparecchio. L'apparecchio è destinato all'uso in ambiente asciutto e con clima mite e non deve essere esposto a gocciolamenti o spruzzi d'acqua.
- Durante l'utilizzo, l'apparecchio deve essere sempre in posizione orizzontale.
- Tenerlo lontano dagli apparecchi che producono forti campi magnetici.
- Se si usano lampade a risparmio di energia nelle immediate vicinanze, il funzionamento dell'apparecchio può risultare compromesso.
- Non posare oggetti pesanti sull'apparecchio.
- Quando si sposta l'apparecchio da un ambiente freddo a uno caldo, è possibile che al suo interno si formi della condensa. In questo caso attendere circa un'ora prima di mettere in funzione l'apparecchio.
- Posare il cavo di alimentazione in modo da evitare che qualcuno si inciampi.
- La presa deve trovarsi il più possibile vicino all'apparecchio.
- Per il collegamento alla rete elettrica, inserire la spina completamente nella presa.
- Usare un allacciamento alla rete adatto e facilmente accessibile e non usare prese multiple!
- Non afferrare la spina con mani bagnate, pericolo di scossa elettrica!
- In caso di anomalie o formazione di fumo e odore provenienti dall'involucro, estrarre subito la spina dalla presa.
- Prima di un temporale estrarre sempre la spina dalla presa.
- Se l'apparecchio non viene usato per lungo tempo, ad es. nel caso di un lungo viaggio, estrarre la spina dalla presa.
- Se l'apparecchio rimane inutilizzato per lungo tempo, togliere tutte le batterie, perché l'eventuale fuoriuscita di liquido potrebbe danneggiare l'apparecchio.
- Un volume troppo alto, in particolare se si usano le cuffie, può provocare danni all'udito.
- Non lasciare l'apparecchio in un'auto parcheggiata al sole, perché si può deformare l'involucro esterno.

Descrizione dell'apparecchio

Fornitura

Assicurarsi che siano presenti tutti gli accessori elencati qui di seguito:

- Soundsystem portatile P 1000,
- telecomando incl. batteria,
- alimentatore DC 10,5 V, 2,5 A
- il presente manuale d'uso.

Caratteristiche particolari dell'apparecchio

Questo apparecchio è un'ideale piattaforma di docking per iPod® / iPhones® per la riproduzione della musica per mezzo degli altoparlanti della dockingstation.

Se è stato effettuato il docking dell'iPod® / iPhone® è possibile riprodurre musica utilizzando le casse della dockingstation.

Una volta effettuato il docking, utilizzando il telecomando incluso è possibile accedere all'iPod® / iPhone®.

- Un iPod® collegato viene caricato mediante la docking station sfruttando il collegamento di rete.
- L'apparecchio dispone di altoparlanti di prima qualità.

- L'amplificatore incorporato rende l'ascolto della musica ancora più piacevole.
- Mediante l'interfaccia AUX IN è possibile collegare altre fonti musicali in qualsiasi momento e godere della riproduzione tramite gli altoparlanti del Soundsystem.
- La radio riceve sulle frequenze FM 87,5–108 MHz.
- Per la riproduzione del suono nella gamma FM si può scegliere tra modalità mono e stereo.
- È possibile memorizzare fino a 20 stazioni radiofoniche FM.
- L'apparecchio dispone di un display dell'ora e di una funzione di sveglia.
- È possibile utilizzare l'apparecchio anche se non è collegato alla rete di alimentazione.

L'apparecchio supporta tutti i modelli iPod®, nonché iPhones, secondo quanto indicato nella tabella presente a pag. 2.

Vista d'insieme dell'apparecchio

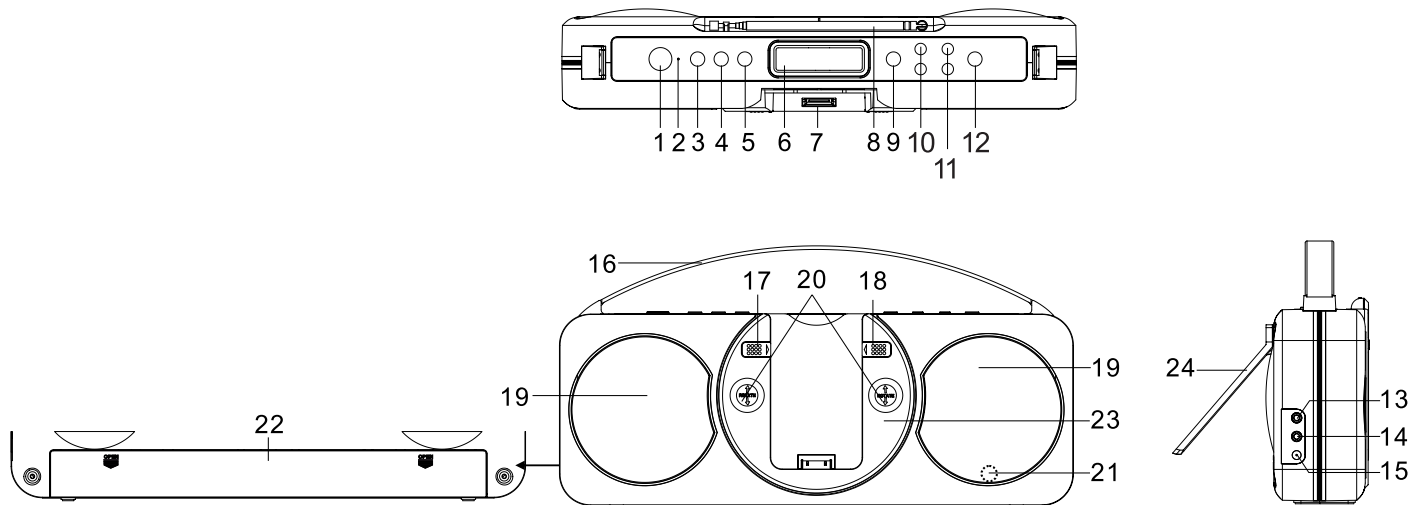

1		Accensione, spegnimento (standby) dell'apparecchio o iPod®
2	LED	Standby
3	FUNCTION	Selezione della fonte, del segnale di ingresso iPod, AUX, TUNER
4	MEMORY	Memorizzazione delle stazioni radio PRESET
5	CLOCK	Impostazione dell'ora
6		DISPLAY
7		Dispositivo per collegamento iPod®/iPhone®
8		Antenna telescopica FM
9		PLAY/PAUSE
10		Brano precedente/successivo, Indietro/Avanti
11	-VOL+	Regolatore volume, + alto, - basso
12	SNOOZE	Funzione SNOOZE
13	LINE IN	Collegamento a fonte esterna, spinotto 3,5 mm
14	PHONES	Collegamento a cuffie, spinotto 3,5 mm
15	DC IN	Collegamento spina di alimentazione, 10,5 V / 2,5 A

16		Maniglia di trasporto
17		Dispositivo di inserimento per iPhone
18		Dispositivo di inserimento per iTouch
19		Altoparlanti
20		Chiavi per il movimento rotatorio
21		Ricevitore per telecomando
22		Scomparto batterie, 6 x 1,5 V, C/R14 (UM-2)
23		Dock iPod/iPhone con movimento rotatorio
24		Supporto

Telecomando

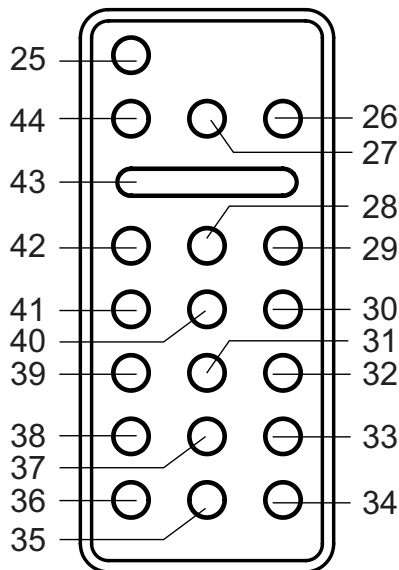

25		Accensione, spegnimento (standby) dell'apparecchio o iPod®
26		PLAY/PAUSE
27	FUNCTION	Selezione della fonte, del segnale di ingresso iPod, AUX, TUNER
28		Brano precedente, ritorno

29		Brano successivo, avanzamento
30	PRESET ▲	Stazione radio successiva, avanti
31	MEMORY	Memorizzazione delle stazioni radio PRESET
32	CLOCK	Impostazione dell'ora
33	ALARM 2 SET / OFF	Impostazione orario sveglia 2 Spegnimento della sveglia
34, 35	-VOLUME+	Regolatore volume, + forte, - piano
36	MUTE	Disattivazione dell'audio
37	ALARM 1 SET / OFF	Impostazione orario sveglia 1 Spegnimento della sveglia
38	EQ	Funzione di equalizzazione
39	SLEEP	Funzione sleep
40	PRESET ▼	Stazione radio successiva, indietro
41	SELECT	Menu iPod: conferma immissione
42	MENU	Navigazione nel menu
43	SNOOZE	Funzione SNOOZE
44	REPEAT/FM MONO/STEREO	Funzione ripetizione FM mono/stereo

DISPLAY

A	Indicatore ricezione FM STEREO
B	Sveglia 1 attiva
C	Sveglia 2 attiva
D	Funzione Sleep
E	VOLUME: Volume
F	Indicatore fonte (funzione), frequenza radio FM, ora
G	Stazioni radio FM memoria PRESET, indicatore sveglia in minuti

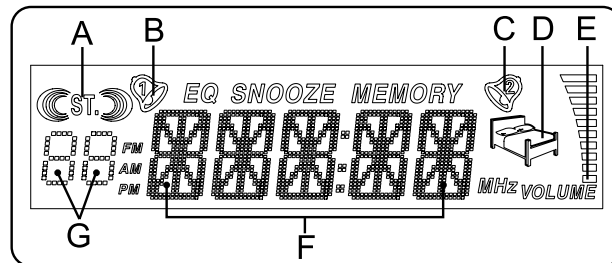

Come predisporre l'apparecchio per il funzionamento

Come montare il supporto

- Montare il supporto sull'apertura ovale posta sul retro dell'apparecchio.

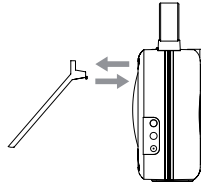

Come collegare l'alimentatore

Collegare la docking station alla rete elettrica (230 V~/50 Hz).

- Per alimentare l'apparecchio con corrente elettrica, inserire il cavo dell'alimentatore nella presa 15 (DC IN 10,5 V) dell'apparecchio e successivamente inserire la spina nella presa 230 V ~, 50 Hz.
- Prima di collegare il cavo alla presa, assicurarsi che la tensione d'esercizio della spina di alimentazione sia confacente alla tensione di rete locale.

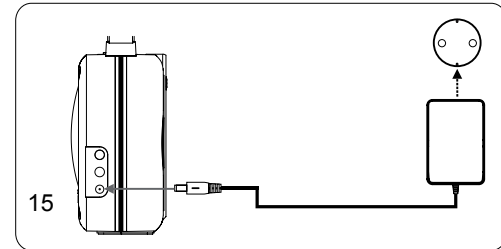

- Quando si collega per la prima volta l'apparecchio alla rete elettrica sul display compare "00:00".

Nota:

In caso di non utilizzo staccare la spina dalla presa. Staccare la spina facendo attenzione a non tirare il cavo. In caso di temporale, estrarre la spina dalla presa. Se l'apparecchio non viene usato per lungo tempo, ad esempio nel caso di un lungo viaggio, estrarre la spina. Per eliminare il calore che si sviluppa durante il funzionamento deve essere garantita una sufficiente aerazione. Pertanto, non coprire l'apparecchio e non collocarlo in un armadio chiuso. Lasciare uno spazio libero di almeno 10 cm intorno all'apparecchio.

Nota:

Dopo l'interruzione di corrente, può non essere visualizzata l'ora esatta.

Come inserire la batteria del telecomando

Nota:

Prima dell'utilizzo, rimuovere la strisciolina di plastica dallo scomparto batterie del telecomando.

Il telecomando è dotato di una batteria di tipo CR2032, 3 V. Se il telecomando non reagisse più agli input, sostituire la cella. Procedere come segue:

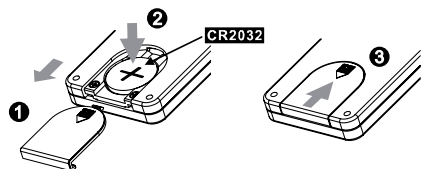

- ➔ Rimuovere il coperchio ❶ posto sulla parte inferiore del telecomando facendolo scorrere in avanti, a tale scopo capovolgere prima il telecomando.
- ➔ Rimuovere la batteria esaurita e inserire una batteria ❷ di tipo CR2032, 3 V prestando attenzione alla polarità corretta: il polo positivo deve essere rivolto verso l'alto.
- ➔ Chiudere lo scomparto batterie con cautela in modo da inserire il coperchio ❸ in posizione.

Nota:

Se il telecomando rimarrà inutilizzato per un periodo di tempo prolungato, è opportuno rimuovere la batteria. In caso contrario l'eventuale fuoriuscita di liquido dalla batteria potrebbe danneggiare il telecomando.

Attenzione!

Lasciare le batterie fuori dalla portata dei bambini. L'ingestione di batterie può provocare seri danni alla salute.

Come inserire le batterie

- ➔ È possibile utilizzare l'apparecchio anche se non è collegato alla rete di alimentazione. In caso di riduzione della durata di ascolto è necessario sostituire le batterie.
- ➔ Se si utilizza l'apparecchio con le batterie, rimuovere il cavo di rete dal dispositivo di collegamento DC IN (15)!
- ➔ Ruotare l'apparecchio in modo da poter aprire lo scomparto batterie (22) posto sul retro.
- ➔ Per utilizzare l'apparecchio senza collegarlo alla rete di alimentazione sono necessarie sei batterie alcaline di tipo BABY, 1,5 V, LR14/C (non fornite in dotazione), che vanno inserite prestando attenzione alla polarità corretta: attenersi all'immagine nello scomparto batterie.

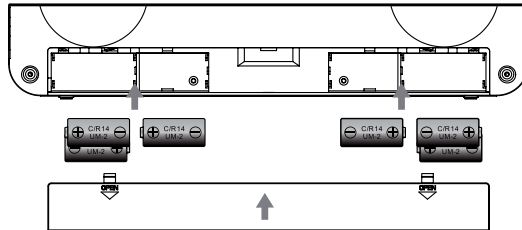

- Richiudere il coperchio dello scomparto batterie accuratamente in modo da fissare le linguette di blocco del coperchio nell'apposita sede.

Nota:

Attenzione! Devono essere utilizzate soltanto batterie dello stesso tipo. Non utilizzare mai contemporaneamente batterie vecchie e nuove.

Utilizzare batterie sicure e provate!

Informazioni importanti per lo smaltimento:

Le batterie possono contenere sostanze nocive che danneggiano l'ambiente.

Quindi le batterie vanno sempre smaltite nel rispetto delle norme di legge vigenti. Non gettare mai le batterie nei normali rifiuti domestici.

Come migliorare la ricezione dell'antenna

Il numero e la qualità delle stazioni ricevute dipendono dalle condizioni di ricezione nel luogo d'installazione. Utilizzando l'antenna telescopica FM (8) è possibile ottenere una buona ricezione. Questa antenna deve essere orientata per tutta la sua lunghezza nella direzione di ricezione più favorevole.

Nota:

di norma si ricevono stazioni radio FM in tono stereo e l'indicatore STEREO **A** sul display si illumina. Se la ricezione FM in qualità stereo è disturbata, è possibile impostarla con FM MONO/STEREO (44) su FM (mono). In tal modo la ricezione risulterà meno disturbata. L'indicatore **A** scompare.

Come collegare una fonte sonora esterna

È possibile riprodurre il suono di un apparecchio esterno (ad es. CD-Player, DVD-Player, AV-Receiver, iPod® o un altro MP3-Player) mediante gli altoparlanti di questo apparecchio.

- Utilizzando un cavo audio (spinotto 3,5 mm) connettere l'uscita audio dell'apparecchio esterno con il dispositivo LINE IN (13) posto sul retro dell'apparecchio.

Come effettuare il docking dell'iPod® / iPhone® / iTouch®

- ➔ Estrarre l'iPod® / iPhone® / iTouch® dall'astuccio e connettere l'apparecchio con cautela dall'alto nel dispositivo di collegamento (7).

Nota:

I normali iPod non devono essere serrati! Utilizzare i normali iPod in verticale!

Nota:

Per evitare danni, l'iPod®/iPhone® dovrebbe essere in standby!

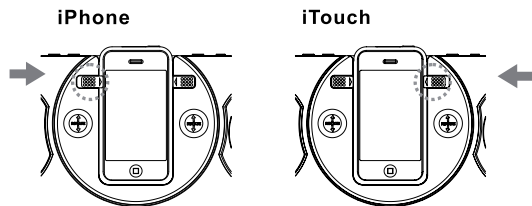

Nota:

In seguito all'inserimento nel dispositivo di collegamento, assicurarsi che sia attivato il serraggio per iPhone® o iTouch®!

- ➔ Rimuovere l'iPod® estraendo lo stesso con cautela verso l'alto.

Come far ruotare l'iPhone® / iTouch®

- ➔ Prima di procedere alla rotazione, assicurarsi che sia attivato il serraggio.
- ➔ Facendo riferimento all'immagine, afferrare dalla cavità e ruotare l'apparecchio con cautela in senso antiorario.

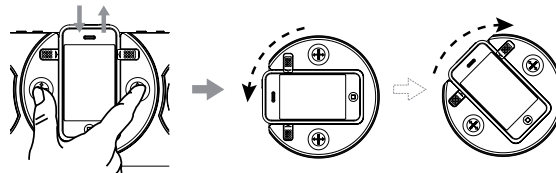

- ➔ Ruotare in senso orario per estrarre l'apparecchio.

Come caricare gli accumulatori dell'iPod®

Non appena viene collegato l'iPod®, gli accumulatori vengono caricati tramite l'allacciamento di rete esistente.



Nota:

Se si utilizza un iPod® o un altro MP3-Player non collegato alla docking station, non è consentito alcun caricamento automatico dell'accumulatore.

Come utilizzare l'apparecchio

Si possono effettuare le impostazioni sia con i tasti sull'apparecchio, sia con il telecomando. A uguale scritta su telecomando e apparecchio corrisponde uguale funzione.

Come accendere e spegnere l'apparecchio

- ➔  Accendere l'apparecchio con il tasto (1, 25) . Il display si accende, il LED di STANDBY (2) scompare.
- ➔ Per spegnere l'apparecchio, premere nuovamente il tasto  (1, 25). Il display LCD si spegne. È possibile visualizzare l'ora e il LED di STANDBY (2) si illumina.

Come utilizzare il telecomando

Con il telecomando a infrarossi è possibile utilizzare le funzioni più importanti dell'impianto e dell'iPod®/iPhones® rimanendo comodamente seduti. Le fasi contenute in questo manuale d'uso si riferiscono all'utilizzo del telecomando.

Quando si comanda l'apparecchio con il telecomando occorre rispettare le seguenti regole:

- Rivolgere il telecomando (trasmettitore) verso il ricevitore (21).
- Tra trasmettente e ricevente non devono esserci ostacoli.
- Se la portata del telecomando diminuisce, è opportuno sostituire le batterie.

Come regolare il volume

- ➔ Premere i tasti –VOL+ (11) sull'apparecchio per impostare il volume desiderato.

Nota:

È possibile impostare il volume utilizzando anche il tasto –VOLUME+ (34, 35) del telecomando.

Durante l'operazione di impostazione sul display compare **E**.

Come impostare il modo operativo

È possibile scegliere il segnale audio desiderato, la fonte, a piacere. Per riprodurre musica proveniente da una fonte esterna del dispositivo di collegamento LINE IN (13), l'iPod® non deve essere rimosso.

- ➔ Premere il tasto FUNCTION (3, 27) ripetutamente per attivare la riproduzione della fonte iPod, AUX oppure TUNER.

Come impostare gli effetti sonori

- ➔ Premere il tasto EQ (38) del telecomando. In tal modo è possibile adattare il suono riprodotto alle caratteristiche della musica in ascolto. È possibile attivare le seguenti impostazioni: PASS (OFF), CLASSIC, ROCK, POP, JAZZ.
- ➔ L'impostazione PASS significa che non sono stati selezionati effetti sonori.
- ➔ Premere il tasto EQ (38) ripetutamente per scorrere i singoli effetti sonori. L'impostazione attiva viene visualizzata sul display.

Come azzerare il volume

È possibile disattivare gli altoparlanti premendo il tasto MUTE (36).

premere 1 volta: soppressione dell'audio

premere 2 volte: il suono viene nuovamente attivato.

Come utilizzare l'iPod® servendosi del menu

Con i seguenti tasti del telecomando è possibile regolare e utilizzare l'iPod® collegato:

- MENU: aprire il menu, ritornare al menu precedente
- PRESET ▲, ▼: navigare nel menu
- SELECT: confermare la selezione, aprire

Le operazioni avvengono come tramite i tasti dell'iPod®. Leggere eventualmente il manuale d'uso del vostro iPod®.

È possibile impostare il volume delle casse utilizzando i tasti (11) posti sull'apparecchio oppure –VOLUME+ (34, 35) sul telecomando.

Come utilizzare l'iPod® / iPhone®

Accensione

- Effettuare il docking dell'iPod.
- Accendere l'apparecchio con il tasto ⏻ (1, 25) .
- Premere il tasto FUNCTION (3, 27) ripetutamente per attivare la fonte iPod.

Nota:

Se non è stato collegato alcun iPod, sul display compare "NOIP".

Durante la prima operazione di collegamento, sul display comparirà "AUTH" per l'identificazione dell'iPod®.

Se l'iPod® / iPhone® su cui è stato effettuato il docking si trova in STANDBY:

- Premere il tasto ▶|| (9, 26). L'iPod® / iPhone® si accende e inizia a riprodurre.
- Premendo nuovamente il tasto ▶|| (9, 26) la riproduzione si ferma.

Selezione dei brani/ricerca

- Premere brevemente i tasti I◀◀ , ▶▶I (10, 28, 29) per saltare al brano successivo/precedente.
- Premere i tasti I◀◀ , ▶▶I (10, 28, 29) e tenere premuto per avviare una ricerca rapida.

Funzioni di ripetizione

Premere eventualmente più volte il tasto REPEAT (44) per attivare le funzioni di ripetizione dell'iPod®.

Spegnimento

- Premere il tasto STANDBY ⏻ (1, 25). L'apparecchio interrompe la riproduzione e l'iPod® va in STANDBY. Mentre l'iPod® è in docking, gli accumulatori si caricano alimentandosi dal collegamento alla rete.

Come usare altri MP3 player

È possibile riprodurre qualsiasi altra fonte musicale per mezzo della presa LINE IN (13), anche un iPod® su cui non è stato effettuato il docking.

Come usare la funzione sveglia

Nota:

La funzione sveglia è utilizzabile soltanto se è stata impostata l'ora esatta.

Come impostare l'ora

- ➔ Premere il tasto CLOCK (5, 32) e tenerlo premuto. Le ore lampeggiano sul display.
- ➔ Con i tasti I◀◀, ▶▶I (10, 28, 29) impostare l'ora attuale (ore).
- ➔ Premere nuovamente CLOCK (5, 32) per confermare le ore. Ora lampeggiano i minuti.
- ➔ Con i tasti I◀◀, ▶▶I (10, 28, 29) impostare l'ora attuale (minuti).
- ➔ Premere nuovamente CLOCK (5, 32) per confermare l'impostazione.

Nota:

effettuare questa impostazione in modo rapido altrimenti la modalità di impostazione si concluderà automaticamente.

- ➔ Premendo brevemente il tasto CLOCK (5, 32), è possibile selezionare l'indicazione dell'ora in formato 12 h oppure 24 h. (AM/PM compaiono sul display se si seleziona il formato 12h).

Impostazione della sveglia

- L'apparecchio dispone di due orari di sveglia che accendono l'apparecchio agli orari di sveglia impostati. È possibile scegliere se impostare la sveglia con la radio, un iPod® collegato o un buzzer (segnale acustico). La sveglia rimane accesa per un'ora dal momento di attivazione e si spegne poi automaticamente. Questo si ripete fino a quando non spegnete la sveglia.

Impostazione dell'ora di accensione

Si possono impostare due orari di accensione allarme 1 e allarme 2 dell'apparecchio. Se durante l'impostazione non si preme nessun tasto per più di 10 secondi, l'apparecchio abbandona automaticamente la modalità. In tal caso, si deve ricominciare da capo.

- ➔ Porre l'apparecchio in modalità standby.
- ➔ Premere il tasto ALARM 1 SET (37) oppure ALARM 2 SET (33) e tenerlo premuto. Sul display lampeggiano l'indicazione delle ore e il simbolo della sveglia **B** oppure **C**.
- ➔ Con i tasti I◀◀, ▶▶I (10, 28, 29) impostare l'orario della sveglia (ore).
- ➔ Premere il tasto ALARM 1 SET (37) oppure ALARM 2 SET (33) per confermare le ore. Ora lampeggiano i minuti.

- Con i tasti **I◀◀, ▶▶I** (10, 28, 29) impostare i minuti.
- Premere il tasto **ALARM 1 SET (37)** oppure **ALARM 2 SET (33)** per confermare i minuti.
- Adesso è possibile impostare la fonte con i tasti **I◀◀, ▶▶I** (10, 28, 29); è possibile scegliere tra iPod®, radio oppure buzzer (segnale acustico). Sul display viene visualizzata la fonte/modalità impostata per la sveglia.
- Premere il tasto **ALARM 1 SET (37)** oppure **ALARM 2 SET (33)** per confermare l'impostazione.

Il timer accende l'apparecchio all'ora impostata con la fonte scelta.

Per segnalare il timer attivo, sul display compare il simbolo della sveglia **B** oppure. **C**.

Attivazione e disattivazione della funzione sveglia

- Premere il tasto **ALARM 1 SET (37)** oppure **ALARM 2 SET (33)** per attivare/disattivare il timer.
- Per segnalare il timer attivo, sul display compare il simbolo della sveglia **B** oppure. **C**.

Sveglia con iPod®

Accertarsi che l'iPod® sia collegato correttamente all'apparecchio.

Nota:

Per la sveglia con iPod®, l'iPod® deve essere spento. Non deve trovarsi in modalità play (riproduzione).

La sveglia si accende all'orario di sveglia impostato e rimane accesa per 1 ora. Accertarsi di avere a disposizione dati musicali a sufficienza, altrimenti attivare la funzione di ripetizione dell'iPod®.

Qualora per sbaglio non sia stato collegato alcun iPod® o sull'iPod® non ci siano dati musicali, l'apparecchio imposta automaticamente il buzzer (segnale acustico) per la sveglia.

Interruzione breve della sveglia dopo l'allarme con SNOOZE

- ➔ Premere il tasto SNOOZE (12, 43) per disattivare la sveglia per ca. 5 minuti. Questa operazione può essere ripetuta più volte durante l'ora di allarme.

Disattivare completamente la sveglia dopo l'allarme

- ➔ Premere il tasto \cup (1, 25) o ALARM 1 SET / OFF (37) oppure ALARM 2 SET / OFF (33) per disattivare la sveglia

Nota:

La funzione sveglia riaccende l'apparecchio il giorno successivo all'ora impostata. Sul display risulta ancora l'allarme 1 o allarme 2 impostato.

Come usare la funzione SLEEP

È possibile impostare una durata di 90, 60, ..., 15 minuti, dopo i quali l'apparecchio, da qualsiasi modalità, si pone in standby. Sul display compare "SLEEP".

Premere ripetutamente il tasto SLEEP (39), sul display compare la durata di ascolto **D** rimanente.

Come utilizzare la radio

Nota:

L'apparecchio riceve sulle frequenze FM 87,5–108 MHz.

- ➔ Per accendere la radio, premere ripetutamente il tasto FUNCTION (3, 27).
- ➔ Se si imposta FM, è possibile modificare la direzione dell'antenna telescopica (8) ed estrarla completamente per migliorare la ricezione.

Nota:

Di regola le stazioni FM si ricevono in stereo. Sul display **A** compare "ST".

Impostazione Mono/Stereo

Nota:

Di regola le stazioni FM si ricevono in stereo. In caso di segnale debole, è possibile passare a mono, in tal modo la ricezione sarà meno disturbata.

- ➔ Premere il tasto MONO/STEREO (44).
Sul display **A** scompare "ST".

Come impostare una stazione

Selezione manuale della stazione emittente

Premere i tasti **I◀◀**, **▶▶I** (10, 28, 29) brevemente; questa operazione modifica la frequenza di ricezione in modo progressivo verso l'alto o verso il basso. In FM di 0,05 MHz (= impostazione di precisione). In questo modo si riescono a sintonizzare anche emittenti deboli, di cui si conosce la frequenza.

Ricerca delle emittenti

Premere a lungo i tasti **I◀◀**, **▶▶I** (10, 28, 29) (ca. 3 secondi), la ricerca inizia. La ricerca automatica trova solo le emittenti con segnale forte. Le emittenti deboli possono essere sintonizzate solo manualmente.

Durante la ricerca la radio è muta.

Come memorizzare le stazioni emittente

È possibile memorizzare 20 stazioni in FM.

Nota:

In caso di interruzione di corrente, le stazioni memorizzate vengono cancellate.

- Con i tasti I◀◀, ▶▶I (10, 28, 29) impostare un trasmettitore radio.
- Premere il tasto MEMORY (31).
- Con PRESET ▲, ▼ (30, 40) selezionare la posizione di programmazione.
- Confermare la selezione con MEMORY (31).
- Memorizzazione di altre emittenti: ripetere il procedimento.

Nota:

Eseguire la selezione del numero di posizione di programmazione e la conferma entro 8 secondi, altrimenti il procedimento si interromperà senza eseguire il salvataggio.

Selezione delle stazioni programmate

- È possibile scorrere in avanti le posizioni di programmazione memorizzate premendo il tasto PRESET ▲, ▼ (30, 40).

Sul display si visualizzano di volta in volta i trasmettitori impostati e la relativa posizione di programmazione.

Cancellare la programmazione di un posto di memoria

- Memorizzare un nuovo trasmettitore su un posto di memoria preset.

Nota:

In caso di interruzione di corrente, i trasmettitori memorizzati vengono cancellati!

Come pulire l'apparecchio



Scossa elettrica!

Per evitare il pericolo di una scossa elettrica, non pulire l'apparecchio con un panno umido o con l'acqua corrente.

Attenzione!

Non usare spugne abrasive, polvere abrasiva e solventi come alcol o benzina.

Pulire la custodia con un panno morbido, inumidito con acqua. Non utilizzare solventi, spirito, diluenti, ecc.: potrebbero danneggiare la superficie dell'apparecchio.

Come eliminare le anomalie

Se l'apparecchio non funziona come previsto, effettuare una verifica utilizzando le seguenti tabelle.

Se non è possibile eliminare le anomalie anche dopo aver eseguito i controlli descritti, contattare il produttore.

Problemi con l'apparecchio

Sintomo	Possibile causa/rimedio
L'apparecchio non si accende.	L'apparecchio non è alimentato dalla corrente. Collegare correttamente il cavo di rete alla presa elettrica. La presa potrebbe non funzionare.
Non si sente alcun suono.	Aumentare il volume. Attivare la riproduzione sull'iPod o sull'apparecchio esterno. Rimuovere la fonte esterna del collegamento AUX.
Si sente un fruscio.	Nelle vicinanze dell'apparecchio è presente un telefono cellulare o un altro apparecchio che invia onde radio che disturbano. Allontanare il telefono cellulare dall'apparecchio.
L'iPod non può essere comandato con i pulsanti dell'apparecchio.	Non è stato eseguito correttamente il docking dell'iPod, eventualmente rieffettuare il docking dell'iPod. Il software dell'iPod è obsoleto. Aggiornare il software con www.apple.com/ipod/download . L'iPod è nello stato "locked". Controllare se, quando non è inserito nella docking station, l'iPod funziona correttamente. Eventualmente leggere le istruzioni del produttore.

Sintomo	Possibile causa/rimedio
Si verificano altre anomalie, forti disturbi.	I componenti elettronici dell'apparecchio sono disturbati. estrarre la spina. Lasciare l'apparecchio staccato dalla fonte di energia per ca. 10 secondi. Collegare nuovamente l'apparecchio.
L'iPod non si inserisce nella docking station.	Rimuovere nuovamente l'iPod e reinsertirlo.
L'iPod non si ricarica.	L'iPod non è inserito correttamente nella docking station. Controllare l'adattatore, event. reinsertire l'iPod. L'iPod è nello stato "locked". Controllare se, quando non è inserito nella docking station, l'iPod funziona correttamente. Eventualmente leggere le istruzioni del produttore.
Il telecomando non funziona.	La batteria non è inserita correttamente o è quasi scarica. Controllare le polarità, sostituire la batteria. Collegamento IR interrotto. Eliminare eventuali oggetti che si trovino tra telecomando e apparecchio. Distanza eccessiva. Distanza massima 5 metri

Dati tecnici

Dimensioni apparecchio (larg. x alt. x prof.):	ca. 360 x 183,5 x 71,5 mm
Peso:	ca. 1,33 kg
Alimentazione della tensione: spina alimentatore AC/DC	Corrente alternata 230 V, 50 Hz 10,5 V DC, 2,5 A Alimentazione a batteria: 6 x 1,5 V, LR14/C tipo Baby
Consumo in modalità standby:	< 1 W
Ingresso audio:	Stereo, presa 3,5 mm
Collegamento cuffie:	Stereo, presa 3,5 mm
Potenza di uscita:	2 x 5 W seno, 8 ohm
Radio: Gamme di frequenze: Antenna:	FM 87,5–108 MHz Antenna telescopica
Separazione canali	≥45dB
Rapporto rumore/segnale	≥55dB
Frequenza	80 Hz – 20 KHz (± 3 dB)
Condizioni ambientali:	da +5°C a +35°C da 5 % a 90 % umidità relativa (non condensa)

Con riserva di modifiche tecniche ed errori.
Le dimensioni sono approssimative.



Direttive e norme

Questo prodotto è conforme

- alla direttiva Bassa Tensione (2006/95/CE),
- alla direttiva CEM (2004/108/CE) e alla
- direttiva CE per i contrassegni.

Come contattare il produttore

DGC GmbH
Graf-Zeppelin-Str. 7
D-86899 Landsberg



iPod is a trademark of Apple Computer, Inc., registered in the U.S. and other countries.
iPhone is a trademark of Apple Inc.

“Made for iPod” means that an electronic accessory has been designed to connect specifically to iPod and has been certified by the developer to meet Apple performance standards.

“Works with iPhone” means that an electronic accessory has been designed to connect specifically to iPhone and has been certified by the developer to meet Apple performance standards.

Apple is not responsible for the operation of this device or its compliance with safety and regulatory standards.

Indicazioni per lo smaltimento

Smaltimento dell'imballaggio

Durante il trasporto, il vostro nuovo apparecchio è stato protetto dall'imballaggio. Tutti i materiali usati sono ecologicamente compatibili e riutilizzabili. Contribuite anche voi smaltendo l'imballaggio nel rispetto dell'ambiente. Potete reperire informazioni sui sistemi di smaltimento presso il vostro rivenditore o il vostro centro di smaltimento comunale. Prima dello smaltimento dell'apparecchio rimuovere le batterie.



Pericolo di soffocamento!

Non lasciare l'imballaggio e relativi componenti ai bambini.

Esiste il pericolo di soffocamento a causa delle pellicole e di altri materiali di imballaggio.

Smaltimento dell'apparecchio

I vecchi apparecchi non sono rifiuti privi di valore. Grazie allo smaltimento nel rispetto dell'ambiente, è possibile recuperare materie prime utili. Informarsi presso la propria amministrazione cittadina o comunale circa le opportunità di smaltimento adeguato ed ecologico dell'apparecchio.



Questo apparecchio è contrassegnato in conformità alla direttiva 2002/96/CE relativa ai vecchi apparecchi elettrici ed elettronici (WEEE).

Una volta terminato il suo ciclo di vita, questo prodotto non deve essere smaltito tra i normali rifiuti domestici, ma deve essere consegnato presso un punto di raccolta per il riciclaggio di apparecchi elettrici ed elettronici. Il simbolo sul prodotto, sul manuale d'uso o sull'imballaggio richiama a tale aspetto. I materiali vanno riciclati in base al proprio simbolo. Con il riutilizzo, il recupero dei materiali od altre forme di riciclaggio di vecchi apparecchi si contribuisce in modo decisivo alla protezione del nostro ambiente.



Pericolo di morte!

Una volta che l'apparecchio è fuori servizio, estrarre la spina della corrente elettrica. Tagliare il cavo di rete e rimuoverlo insieme alla spina.