

NR 5 DAB V1_06-13

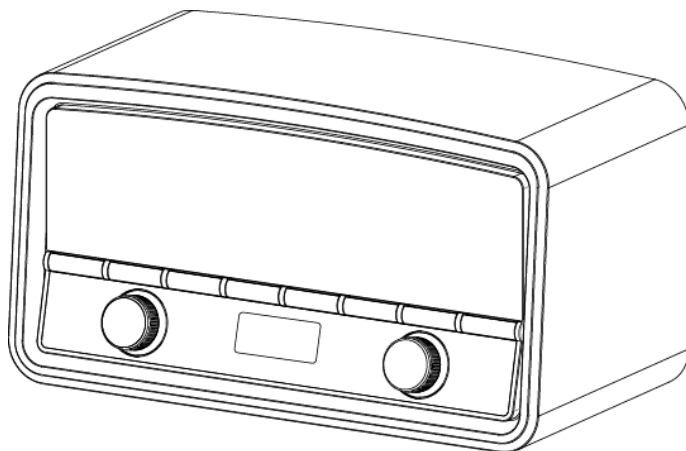

**Radio
DAB+/FM stéréo
NR 5 DAB**

DAB+

Manuel d'utilisation

Avant-propos

Ce manuel d'utilisation vous aide en vue d'une utilisation

- conforme aux prescriptions et
- sûre

de votre radio, appelée par la suite installation ou appareil.

Groupe ciblé par ce manuel d'utilisation

Le manuel d'utilisation s'adresse à toute personne, qui

- installe,
- utilise,
- nettoie
- ou élimine l'appareil.

Les noms des sociétés, des institutions ou des marques mentionnés sont des marques de fabrique ou des marques déposées des propriétaires correspondants.

Bluetooth is a registered trademark owned by Bluetooth SIG, Inc.

Caractéristiques de présentation de ce manuel d'utilisation

Divers éléments du manuel d'utilisation sont munis de caractéristiques de présentation définies. Ainsi, vous pourrez rapidement vous rendre compte s'il s'agit

de texte normal,

- d'énumérations ou
- d'étapes de manipulation.

Table des matières

Sécurité et installation de l'appareil	5
Sécurité	5
Maniement des piles	8
Description de l'appareil	10
Volume de livraison.....	10
Caractéristiques particulières de l'appareil.....	10
Éléments de commande	11
Télécommande	13
Préparation du fonctionnement de l'appareil	14
Amélioration de la réception d'antenne	14
Raccordement du bloc d'alimentation secteur	14
Branchement d'une source audio externe.....	15
Utilisation d'un casque	15
Insertion des piles	16
Qu'est-ce que le système Bluetooth.....	17
Utilisation des fonctions générales de l'appareil	18
Mise en marche de l'appareil	18
Sélection de la source	18
Réglage du volume sonore	18
Mode veille ECO	19
Commande générale.....	19
Configuration de la langue	19
Extinction de l'appareil	19

Mode Bluetooth	20
Connexion de l'appareil via Bluetooth	20
Appariement d'un appareil :	20
Appariement d'un nouvel appareil :	20
Commande en mode BLUETOOTH	20
Appel entrant sur les smartphones	20
Fonction DAB.....	21
Qu'est-ce que le format DAB+	21
Comment utiliser l'appareil en mode DAB	22
Exécution d'une recherche automatique avec DAB	22
Sélection manuelle des stations / recherche de stations en mode DAB	23
Mémorisation des stations DAB.....	23
Réglage de la compression des données DRC.....	24
DAB : Effacement des stations inactives	24
Affichage des informations	24
Utilisation de l'appareil en mode FM	25
Réglage d'une station FM	25
Mémorisation de stations FM.....	26
Réglage du mode Mono / Stéréo	26
Comment effectuer des réglages système	27
Réglage de la luminosité de l'affichage	27
Réglage de l'égaliseur	27
Affichage de la version logicielle.....	27
Visualisation des informations d'affichage	28
Restauration des réglages usine de l'appareil.....	28

Réglage de l'heure et de l'alarme.....	29	Nettoyage de l'appareil.....	32
Réglage manuel de l'heure	29	Elimination des dérangements.....	32
Réglage de l'alarme du réveil.....	29	Caractéristiques techniques.....	35
Désactivation réveil après l'alarme.....	31	Consignes d'élimination	36
Activation / désactivation du réveil	31		
Utilisation de la fonction SLEEP.....	31		

Sécurité et installation de l'appareil

Veuillez lire consciencieusement toutes les consignes de sécurité et conservez-les au cas où vous vous poseriez des questions ultérieurement. Respectez toujours tous les avertissements et consignes de ce manuel d'utilisation, ainsi que ceux figurant au dos de l'appareil.



Sécurité

Prudence lors de l'utilisation de l'adaptateur secteur !

- L'appareil doit uniquement être raccordé à une tension secteur de 100 - 240 V~, 50/60 Hz. N'essayez jamais d'utiliser l'appareil avec une autre tension.
- Raccordez uniquement l'appareil à une prise secteur installée de façon conforme aux prescriptions et mise à la terre. La tension secteur doit correspondre aux indications figurant sur la plaque signalétique de l'appareil.
- Utilisez uniquement le bloc d'alimentation fourni.
- La fiche secteur doit seulement être raccordée après la fin de l'installation conforme aux prescriptions.
- Si le câble d'alimentation est défectueux ou si l'appareil présente d'autres dommages, l'appareil ne doit pas être mis en marche.
- Lors du débranchement du bloc d'alimentation de la prise de courant, tirez sur la fiche - et non sur le câble.

- Afin d'éviter un risque d'incendie et le risque d'un choc électrique, n'exposez pas l'appareil à la pluie ni à toute autre sorte d'humidité.
- Ne mettez pas l'appareil en service à proximité de baignoires, de piscines ou autres jets d'eau.
- Ne posez pas de récipient contenant des liquides, p. ex. vases à fleurs, sur l'appareil. Ils pourraient se renverser et le liquide qui s'écoule risquerait d'entraîner des dommages considérables ou même un choc électrique.
- Si des corps étrangers ou du liquide devaient parvenir à l'intérieur de l'appareil, débranchez immédiatement la fiche secteur de la prise de courant. Faites vérifier l'appareil par un spécialiste qualifié avant de le remettre en service. Danger de choc électrique en cas d'ouverture du boîtier.
- N'ouvrez pas le boîtier. Danger de choc électrique en cas d'ouverture du boîtier.
- N'essayez jamais de réparer vous-même un appareil défectueux. Adressez-vous toujours à nos points de service après-vente.
- N'ouvrez en aucun cas l'appareil – seul un spécialiste doit l'ouvrir.



- Des corps étrangers, p. ex. aiguilles, pièces de monnaie, etc., ne doivent pas tomber à l'intérieur de l'appareil.
- Ne posez pas de bougies allumées ou autres sources potentielles d'incendie sur l'appareil.
- Ne laissez jamais des enfants utiliser cet appareil sans surveillance.
- Faites effectuer les travaux de maintenance uniquement par des spécialistes qualifiés, faute de quoi, vous vous mettriez vous-même ou d'autres personnes en danger.
- Veillez également à ne pas toucher les contacts situés au dos de l'appareil avec des objets métalliques ou avec les doigts. Ceci peut occasionner des courts-circuits.
- L'appareil reste branché au secteur, même lorsqu'il est éteint. Débranchez la fiche du bloc d'alimentation de la prise de courant si vous n'utilisez pas l'appareil pendant une période prolongée. Tirez uniquement au niveau de la fiche secteur, pas le câble.
- N'écoutez pas la musique avec un volume sonore trop important, car cela pourrait entraîner des troubles auditifs durables.
- Cet appareil n'est pas destiné pour une utilisation par des personnes (y compris des enfants) avec des facultés physiques, sensorielles ou intellectuelles limitées ou manquant d'expérience et/ou de connaissances, sauf si elles sont sous la surveillance d'une

personne compétente pour leur sécurité ou s'ils ont reçu l'autorisation de cette personne pour utiliser l'appareil.

- Les enfants doivent être sous surveillance, afin de s'assurer qu'ils ne jouent pas avec l'appareil.
- Il est interdit de procéder à des transformations sur l'appareil.
- Les appareils endommagés ou les accessoires endommagés ne doivent plus être utilisés.

Installation de l'appareil

- Installez l'appareil sur un support solide, sûr et horizontal. Veillez à une bonne ventilation.
- Ne posez pas l'appareil sur des surfaces molles telles que moquettes, tapis, couvertures, ou à proximité de rideaux ou de tentures murales. La circulation de l'air nécessaire risquerait d'être interrompue, ce qui pourrait conduire à un embrasement de l'appareil.
- Ne recouvrez pas l'appareil avec des rideaux, des couvertures ou des journaux.
- N'installez pas l'appareil à proximité de sources de chaleur telles que radiateurs. Évitez l'ensoleillement direct et les emplacements exposés à une quantité exceptionnelle de poussières.
- Veuillez tenir compte du fait que les pieds de l'appareil peuvent laisser, le cas échéant, des marques de

couleur sur certaines surfaces de meubles. Mettez une protection entre le meuble et l'appareil.

- L'appareil ne doit pas être installé dans des locaux avec un taux d'humidité de l'air élevé, p. ex. cuisine ou sauna, étant donné que des dépôts d'eau de condensation risqueraient d'endommager l'appareil.
- L'appareil est prévu pour un fonctionnement dans un environnement sec et au sein d'un climat tempéré, et ne doit pas être exposé aux gouttes d'eau ni aux projections d'eau.
- Vous ne devez utiliser l'appareil qu'en position horizontale. Ne l'utilisez pas en extérieur !
- Gardez l'appareil à distance d'appareils générant de forts champs magnétiques
- En cas d'utilisation à proximité immédiate de lampes à économie d'énergie, le fonctionnement de l'appareil risque éventuellement d'être perturbé.
- Ne posez pas d'objets lourds sur l'appareil.
- Placez un support antidérapant sous les pieds de l'appareil, afin d'éviter des empreintes sur les surfaces de meubles.
- Lorsque vous déplacez l'appareil d'un environnement froid vers un environnement chaud, de l'humidité peut se former à l'intérieur de l'appareil. Dans ce cas, attendez environ une heure avant de le mettre en service.

- Veillez toujours à une bonne accessibilité au câble d'alimentation ou au connecteur, de manière à pouvoir débrancher rapidement l'appareil de l'alimentation électrique ! Posez le câble d'alimentation de manière à éviter tous risques de trébuchement.
- La prise doit être située le plus près possible de l'appareil.
- Pour le raccordement au secteur, enfoncez complètement la fiche secteur dans la prise.
- Utiliser un raccordement secteur approprié et éviter d'utiliser des multiprises !
- Ne touchez pas le bloc d'alimentation ou le connecteur avec les mains mouillées, risque d'électrocution !
- En cas de dérangements ou de formation de fumée et d'odeurs provenant de l'appareil, retirer immédiatement la fiche d'alimentation de la prise !
- Débranchez la fiche secteur de la prise de courant si un orage menace.
- Débranchez la fiche secteur de la prise de courant si l'appareil n'est pas utilisé pendant une période prolongée, par ex. avant d'entreprendre un voyage.
- Un volume trop élevé, surtout lors de l'utilisation de casques, peut conduire à des dommages auditifs.

Utilisation conforme aux prescriptions

Cet appareil est exclusivement destiné à écouter la radio dans des locaux fermés. Toute autre utilisation ou une utilisation dépassant le cadre décrit ci-dessus est considérée comme non conforme.

L'appareil est conçu pour un usage privé et ne convient pas pour un usage industriel.

Maniement des piles

- Veillez à ce que les piles restent hors de portée des enfants. Les enfants peuvent porter les piles à la bouche et les avaler, ce qui peut conduire à de graves problèmes de santé. Conservez pour cette raison les piles et la télécommande à l'abri des enfants en bas âge. En pareil cas, consultez immédiatement un médecin !
- Les piles ordinaires ne doivent pas être chargées, ni réactivées par d'autres méthodes, ni démontées, chauffées ou jetées au feu (**risque d'explosion !**).
- Remplacez à temps des piles devenues faibles. Nettoyez les contacts des piles et les contacts de l'appareil avant leur introduction.
- Remplacez toujours toutes les piles en même temps et utilisez des piles de même type.
- En cas de pile mal introduire, il y a **risque d'explosion !**
- N'essayez pas de recharger la pile, de la démonter, la chauffer à une température supérieure à 100 °C ou de la brûler.
- Éliminez immédiatement les piles usagées. Ne remplacez des piles que par des piles de type et de numéro de modèle appropriés

Attention !

- N'exposez pas les piles à des conditions extrêmes. Ne les posez pas sur des radiateurs, ne les exposez pas à l'ensoleillement direct !
- Les piles usagées ou endommagées peuvent provoquer des irritations cutanées. Veillez à porter des gants de protection appropriés. Nettoyez le compartiment des piles avec un chiffon sec.

Remarque importante concernant l'élimination :

Les piles peuvent contenir des produits toxiques qui sont nuisibles pour la santé et l'environnement.

- Les piles sont soumises à la directive européenne 2006/66/CE. Elles ne doivent pas être éliminées avec les ordures ménagères normales.
- Veuillez vous informer sur les prescriptions locales en matière de gestion des déchets concernant les piles, étant donné que l'élimination correcte permet de protéger l'environnement et l'homme contre des conséquences négatives potentielles.

Ce pictogramme se trouve sur les piles à substances nocives :



Description de l'appareil

Volume de livraison

Veuillez vérifier que tous les accessoires mentionnés ci-dessous sont présents :

- l'appareil radio DAB+,
- la télécommande (piles contenues dans le volume de livraison),
- le bloc d'alimentation,
- le présent manuel d'utilisation.

Caractéristiques particulières de l'appareil



- Avec la radio numérique, l'on dispose d'un nouveau format, qui permet d'écouter un son cristallin sans souffle ni grésillement.
- L'appareil est pourvu d'un afficheur LCD à luminosité réglable.

- La radio reçoit les fréquences FM 87,5–108 MHz (analogique) et DAB+ 174–240 MHz (numérique).
- L'appareil dispose de respectivement 10 emplacements de mémoire de station.
- Lorsqu'une station est trouvée ou réglée, l'heure et la date sont réglées automatiquement par le biais du signal DAB.
- L'appareil dispose d'un affichage de l'heure et de la date, ainsi que d'une fonction réveil.
- L'appareil possède une prise casque ainsi qu'une prise pour une source externe.
- L'heure, l'alarme et les stations de radio enregistrées restent mémorisées en cas de panne de courant.
- L'appareil sert de haut-parleur pour des appareils compatibles Bluetooth. L'appareil vous permet d'étendre votre smartphone ou tablette tactile en un système son sans fil. Pour la restitution, vous avez besoin p. ex. d'un smartphone compatible Bluetooth.

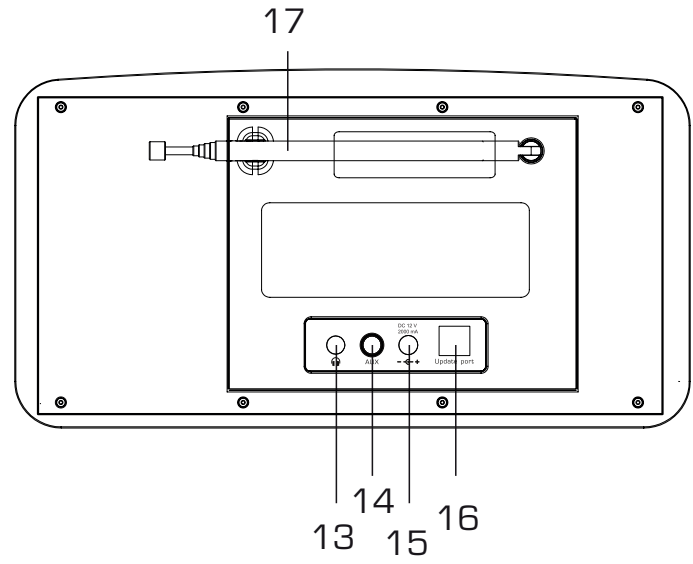
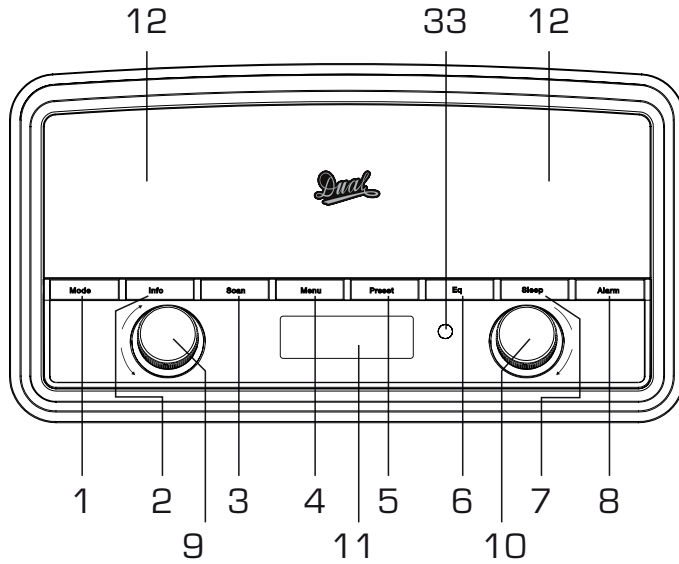
Éléments de commande



1	MODE	Sélecteur radio numérique DAB, FM, Bluetooth, AUX
2	INFO	Affichage d'informations
3	Scan	DAB, FM : Recherche automatique de stations
4	MENU	Ouverture / fermeture du menu ; Retour au sein du menu
5	PRESET	Stations programmées, appel (pression sur la touche) ou mémorisation (pression et maintien sur la touche) PRESET
6	Eq	Réglage de tonalité de l'égaliseur
7	SLEEP	Fonction d'arrêt différé SLEEP
8	Alarm	Réglage de la fonction réveil
9	On/Stdby VOLUME	Rotation : Bouton de réglage du volume Pression : mise en marche, arrêt de l'appareil (mode veille) Désactivation de la fonction réveil

10	Select Scroll	Rotation : - DAB : Sélection station - FM : Réglage fréquence - Navigation au sein des menus Pression : - Confirmation option dans menu - Activation sélection - Fonction "Snooze" pour alarme
11	Display	Afficheur LCD
12		Haut-parleur
33		Récepteur de la télécommande
Face arrière		
13		Prise casque fiche jack 3,5 mm
14	AUX	Raccordement source externe, fiche jack, 3,5 mm
15	DC 12V 	Raccordement du bloc d'alimentation, 12 V, 2 000 mA
16	UPDATE PORT	Prise de maintenance (uniquement pour technicien)
17		Antenne télescopique DAB/FM
-		Plaque signalétique (face arrière)

Télécommande

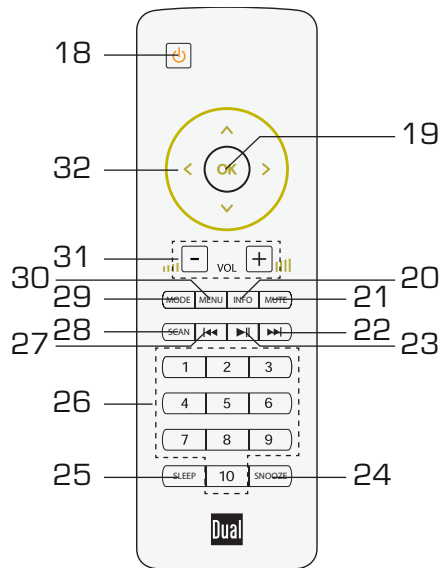

18		Mise en marche, arrêt de l'appareil (mode veille)
19	OK	Confirmation d'option du menu, activation de la sélection
20	INFO	Affichage d'informations

21	MUTE	Mise en sourdine
22		Sélection de titres, recherche automatique Bluetooth
23		PLAY/PAUSE Bluetooth
24	SNOOZE	Fonction d'interruption d'alarme SNOOZE
25	SLEEP	Fonction d'arrêt différé SLEEP
26	1 ... 10	Appel (pression sur la touche) ou mémorisation (pression et maintien sur la touche) de stations PRESET
27		Sélection de titres, recherche automatique Bluetooth
28	Scan	DAB, FM : Recherche automatique de stations
29	MODE	Sélecteur radio numérique DAB, radio analogique FM, AUX
30	MENU	Ouverture / fermeture du menu ; Retour au sein du menu
31	-VOL+	Bouton de réglage du volume
32		Touches de direction : navigation au sein des menus

Préparation du fonctionnement de l'appareil

Amélioration de la réception d'antenne

Le nombre et la qualité des stations que vous pouvez recevoir dépend des conditions de réception sur le lieu d'installation. L'antenne télescopique DAB/FM 17 permet d'obtenir une excellente réception. Elle doit être orientée sur toute sa longueur en fonction de la meilleure réception possible.

Remarque :

Pour la réception de stations de radio numériques (mode DAB), l'antenne télescopique 17 devrait impérativement être positionnée sur toute sa longueur.

En cas de problèmes :

- ➔ Contrôlez le cas échéant l'intensité du signal, voir page 24.
- ➔ Changez l'emplacement et effectuez une recherche automatique, voir page 22.

L'affichage de l'intensité du signal vous aide à orienter correctement l'antenne ou à trouver l'emplacement optimal pour votre radio DAB.

Le niveau des barres indique l'intensité de signal actuelle.

- ➔ En cas de mauvaise réception, modifiez l'orientation de l'antenne ou l'emplacement de la radio. Le niveau des barres devrait augmenter.

Raccordement du bloc d'alimentation secteur

Raccordez l'appareil au secteur (100-240 V~, 50/60 Hz).

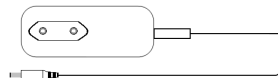

- ➔ Pour l'alimentation électrique, branchez tout d'abord le câble du bloc d'alimentation sur la prise femelle 15 (DC 12V) de l'appareil, puis la fiche secteur sur la prise de courant.

Remarque :

Utilisez uniquement le bloc d'alimentation fourni !

- ➔ Assurez-vous que la tension de service du bloc d'alimentation corresponde à la tension secteur locale, avant de le brancher sur la prise de courant.

Remarque :

- ➔ En cas de non-utilisation, débranchez la fiche secteur de la prise de courant. Tirez sur la fiche secteur et non pas sur le câble. Débranchez la fiche secteur

de la prise de courant si un orage menace. Débranchez la fiche secteur si l'appareil n'est pas utilisé sur une période prolongée, p. ex. avant d'entreprendre un voyage.

- La chaleur résultant du fonctionnement doit être évacuée par une circulation d'air suffisante. Pour cette raison, l'appareil ne doit pas être recouvert ou logé dans une armoire fermée. Veillez à disposer d'un espace libre d'au moins 10 cm autour de l'appareil.

Remarque :

- Après une panne de courant, l'heure affichée n'est probablement **pas** correcte.

Attention !

- Établissez le raccordement au secteur seulement après avoir terminé tous les raccordements ! Respectez les indications figurant sur la plaque signalétique.
- En raison de la fonction veille (mode "standby"), des pièces de l'appareil se trouvent sous tension dès que l'appareil est branché au secteur.
- Pour mettre l'appareil entièrement hors tension, il convient de débrancher la fiche secteur

Branchement d'une source audio externe

Vous pouvez reproduire le son d'un appareil externe (p. ex. lecteur MP3) via le haut-parleur de l'appareil.

- Branchez un câble audio (fiche jack 3,5 mm) entre la sortie audio de votre appareil externe et la prise AUX 14.
- Sélectionnez le mode opératoire AUX MODUS au moyen de MODE 1, 29.
- Réglez le volume sonore sur l'appareil ainsi que sur l'appareil externe raccordé.

Utilisation d'un casque



Troubles auditifs !

N'écoutez pas la radio avec un volume trop fort via le casque d'écoute, car cela pourrait entraîner des troubles auditifs durables. Avant d'utiliser le casque, réglez le volume de l'appareil au minimum.

Si vous raccordez un casque (non compris dans la livraison), le son des haut-parleurs est coupé.

- Utilisez uniquement des casques avec une prise jack de 3,5 millimètres.
- Branchez la fiche du casque sur la prise casque 13 de l'appareil.

Le son est à présent uniquement retransmis via le casque, en mode stéréo.

- Si vous souhaitez de nouveau écouter par les haut-parleurs, retirez la fiche du casque de la prise de l'appareil.

Insertion des piles

- Deux piles alcalines de type MICRO 1,5 V LR3/AAA (contenues dans le volume de livraison) sont nécessaires pour le fonctionnement de la télécommande. Veillez à respecter la polarité.
- Fermez correctement le couvercle du compartiment à piles, de manière à ce que les languettes de fixation s'enclenchent dans le boîtier.

Remarque :

- Les piles devraient être retirées de la télécommande si celle-ci n'est pas utilisée pendant une période prolongée. Dans le cas contraire, l'écoulement des piles risque d'endommager la télécommande.
- Les piles doivent être remplacées par des piles neuves si la portée de la télécommande diminue.
- Il convient de veiller à utiliser uniquement des piles ou des accumulateurs de même type. N'utilisez jamais ensemble des piles ou accumulateurs neufs et usagés.
- Utilisez des piles protégées contre l'écoulement !
- Ne déposez pas la télécommande à des endroits extrêmement chauds ou très humides.

Lors de la commande de l'appareil à l'aide de la télécommande, observez les points suivants :

- Dirigez la télécommande (émetteur) en direction du récepteur 33 sur l'appareil.
- Veillez à ce qu'il n'y ait aucun obstacle entre l'émetteur et le récepteur.
- Les piles doivent être remplacées par des piles neuves si la portée de la télécommande diminue.

Remarque importante concernant la mise au rebut :

Les piles peuvent contenir des substances toxiques, nuisibles pour l'environnement.

- Par conséquent, éliminez les piles conformément

aux prescriptions légales en vigueur. Ne jetez en aucun cas les piles dans les ordures ménagères.

Remarque :

Les piles devraient être retirées de la télécommande si celle-ci n'est pas utilisée pendant une période prolongée. Dans le cas contraire, l'écoulement des piles peut endommager la télécommande.

Les piles doivent être remplacées par des piles neuves si la portée de la télécommande diminue.

Qu'est-ce que le système Bluetooth

Le système Bluetooth est un système de connexion radio sur de courtes distances. Un appareil Bluetooth peut générer des perturbations ou fonctionner incorrectement, si :

- le système de réception / émission d'un appareil Bluetooth ou de l'unité principale est touché(e) avec une partie du corps,
- la radiotransmission est gênée par des murs, des angles ou des parois de séparation de bureau,
- des interférences apparaissent avec d'autres appareils qui utilisent la même bande de fréquences, comme p. ex. des appareils médicaux, des fours à micro-ondes ou des réseaux radio.

Utilisation des fonctions générales de l'appareil

Mise en marche de l'appareil

- ➔ **Avant** d'utiliser l'appareil, sortez l'antenne télescopique 17 sur **toute sa longueur**.
- ➔ Pressez On/Stdby 9 ou la touche  18 ; l'appareil est mis en marche.
- ➔ En mode veille (STANDBY), l'appareil est éteint mais reste connecté au réseau électrique en cas d'utilisation du bloc d'alimentation secteur.

Remarque :

Après la première mise sous tension, l'appareil se trouve en mode radio DAB. L'appareil exécute automatiquement une recherche de stations. Pendant la recherche automatique, l'afficheur indique la progression ainsi que le nombre de stations de radio numériques trouvées.

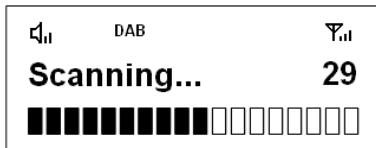

Au terme de la recherche automatique des stations, la première station dans l'ordre alphanumérique est restituée.

Remarque :

Si aucune station n'a été trouvée, aucun signal n'a pu être reçu.

- ➔ Changez alors l'emplacement de l'appareil et effectuez à nouveau une recherche automatique de stations.
- ➔ Contrôlez le cas échéant l'intensité du signal, voir page 24.

Sélection de la source

- ➔ Pressez la touche MODE 1, 29 de façon répétée, pour sélectionner la source souhaitée :

 - Mode DAB : radio numérique
 - Mode FM : radio FM
 - Entrée AUX : source externe
 - Mode Bluetooth : restitution d'une source BT via le haut-parleur

Réglage du volume sonore

- ➔ Tournez VOLUME 9, pour régler le volume sonore souhaité.
 - rotation dans le sens des aiguilles d'une montre – plus fort,
 - rotation dans le sens inverse des aiguilles d'une montre – moins fort.
- ➔ Pressez –VOL+ 31.

Mode veille ECO

L'appareil commute automatiquement en mode veille après une durée définie sans lecture ou sans signal.

- ➔ Pressez la touche  18 pour remettre l'appareil en marche, ou On/Stdby 9.

Commande générale

Vous pouvez effectuer les réglages aussi bien à l'aide des touches se trouvant sur l'appareil qu'à l'aide de la télécommande. Une inscription identique sur la télécommande et sur l'appareil est synonyme de fonction identique. La description de l'utilisation s'effectue **en règle générale** au moyen des touches de la télécommande.

Remarque :

Le régulateur **Select Scroll** 10 sur l'appareil constitue une particularité.

- Il vous permet de naviguer au sein des menus ou de sélectionner des réglages ou des stations par rotation du régulateur, puis de confirmer et prendre en charge ou d'activer par pression sur le régulateur.
- Avec la télécommande : naviguer à l'aide de **< > ▲ ▼** 32 et prendre en charge un réglage au moyen de OK 19.

Configuration de la langue

Sur l'appareil :

- ➔ Pressez la touche MENU 4 et tournez "Select Scroll" 10 pour sélectionner **< Langue >**. Confirmez respectivement en pressant "Select Scroll" 10.
- ➔ Sélectionnez la langue en tournant "Select Scroll" 10 et confirmez en pressant "Select Scroll" 10.



Sur la télécommande :

- ➔ Pressez la touche MENU 30 et sélectionnez à l'aide des touches de direction 32 **< Langue >**. Confirmez au moyen de OK 19.
- ➔ Sélectionnez la langue à l'aide des touches de direction 32 et confirmez au moyen de OK 19.



Extinction de l'appareil

- ➔ Pour commuter la radio en mode veille, pressez la touche  18, ou On/Stdby 9.
- Dans cette position, l'appareil est éteint mais reste connecté au réseau électrique en cas d'utilisation du bloc d'alimentation secteur. L'heure apparaît sur l'afficheur.
- Pour déconnecter l'appareil du réseau électrique, débranchez le bloc d'alimentation secteur.

Connexion de l'appareil via Bluetooth

- Pressez la touche MODE 29 de façon répétée pour commuter en mode Bluetooth. Les symboles  et  clignotent sur l'afficheur.
- L'appareil se trouve en mode appariement. C.-à-d. l'appareil attend un appariement avec un appareil Bluetooth ou démarre l'établissement de la connexion avec un appareil Bluetooth connu déjà apparié.
- Si vous aviez déjà apparié l'appareil Bluetooth à connecter avec la radio NR 5 DAB, il vous suffit d'activer le mode Bluetooth sur le smartphone. L'établissement de la connexion s'effectue.

Appariement d'un appareil :

- Commutez votre appareil Bluetooth en mode appariement. Commutez l'appareil en mode Bluetooth. Les symboles  et  clignotent sur l'afficheur.
- L'appareil Bluetooth recherche la radio NR 5 DAB ; sélectionnez **NR 5 DAB**.
- Confirmez le cas échéant l'interrogation (code "0 0 0 0").

La connexion Bluetooth est établie. "Appareil connecté" apparaît sur l'afficheur.

Remarque :

La portée est d'env. 10 mètres. Si l'appareil Bluetooth est hors de portée, la connexion est interrompue. La restitution est interrompue.



Appariement d'un nouvel appareil :

A cet égard, vous devez tout d'abord déconnecter l'appareil actif connecté.

- Pressez la touche MENU 30. "Séparer connexion" apparaît. Confirmez en pressant OK 19.
- Effectuez ensuite un appariement comme décrit.

Chaque nouvel appareil additionnellement apparié écrase le dernier enregistrement. Une réinitialisation supprime également toutes les informations de connexion.

Commande en mode BLUETOOTH

-  23 permet d'interrompre, de poursuivre la lecture.
-   27, 22 permet de régler un titre (pression brève).

Appel entrant sur les smartphones

- La lecture musicale est désactivée et vous entendez l'appel. La poursuite de la lecture de la musique dépend ensuite de l'appareil mobile utilisé.

Fonction DAB

Qu'est-ce que le format DAB+

DAB+ est un nouveau format numérique, par l'intermédiaire duquel vous pouvez écouter un son cristallin sans grésillements.

A la différence des stations de radio analogiques traditionnelles, dans le cas de DAB, plusieurs stations sont diffusées sur une et même fréquence. On appelle cela ensemble ou multiplex. Un ensemble se compose de la station de radio et de plusieurs composants de service ou services de données, lesquels sont émis individuellement par les stations de radio. Informations, entre autres, sous www.digitalradio.de ou www.digitalradio.ch.

Compression des données

La radio numérique met à profit les effets de l'ouïe humaine. L'oreille humaine ne perçoit pas les sons, qui sont inférieurs à un volume sonore minimal déterminé. Ainsi, les données qui sont inférieures au dit seuil d'audition de repos, peuvent également être éliminées par filtrage. Ceci est possible du fait que dans chaque flux de données numérique relatif à une unité d'information, le volume sonore correspondant, relatif à d'autres unités, est également mémorisé. En outre, dans un signal sonore, les parties moins fortes sont recouvertes par les parties plus fortes, selon un certain seuil limite. Toutes les informations sonores au sein d'une plage musicale, qui sont inférieures au dit seuil effectif

d'audibilité dans le bruit, peuvent être éliminées par filtrage dans le signal à transmettre. Ceci conduit à une réduction du flux de données à transmettre, sans différence de son perceptible pour l'auditeur (procédé HE AAC v2 en tant que procédé de codage complémentaire pour DAB+).

Trains de séquence audio ("Audio Stream")

Les trains de séquence audio sont, dans le cas de la radio numérique, des flux de données continus, qui contiennent des trains MPEG 1 Audio Layer 2 et décrivent ainsi des informations acoustiques. Ce procédé permet de transmettre les programmes radio habituels et de les écouter côté réception. La radio numérique ne vous apporte pas seulement une radio dans une excellente qualité sonore, mais également des informations supplémentaires. Ces informations peuvent se rapporter au programme en cours (DLS, p. ex. titre, interprète) ou être indépendantes de celui-ci (p. ex. informations, météo, trafic, conseils).

Réception radio DAB

Sélection et recherche de service

L'appareil démarre automatiquement la recherche de stations lorsqu'il est enclenché. Si aucune station n'est reçue, "Not available" apparaît sur l'afficheur. Ceci signifie qu'aucune réception, ou seulement une réception très faible, n'est possible. Dans ce cas, vous devriez changer d'emplacement.

Comment utiliser l'appareil en mode DAB

Exécution d'une recherche automatique avec DAB

La recherche automatique "Recherche totale" balaye tous les canaux DAB et trouve ainsi toutes les stations, qui sont émises dans la zone de réception.

- Pour la réception de stations de radio numériques (mode DAB), l'antenne 17 devrait impérativement être positionnée à la verticale sur toute sa longueur.
- Pressez la touche SCAN 28. **< Recherche automatique complète >** apparaît brièvement, puis "Recherche automatique" sur l'afficheur avec la barre.

Alternative :

- Pressez la touche MENU 30. Le menu s'ouvre.
- Sélectionnez à l'aide des touches de direction 32 **< Recherche automatique complète >**.
- Confirmez au moyen de OK 19.
- La recherche démarre, la barre de progression apparaît à l'affichage.

- Le nombre de stations de radio numérique trouvées est affiché après la fin de la recherche automatique des stations et la première station dans l'ordre alphanumérique est restituée.

Remarque :

Après env. 10 secondes sans actionnement de touche, la radio revient automatiquement à la station précédente.

- Si aucune station n'est trouvée, contrôlez l'antenne télescopique, dépliez-la sur toute sa longueur.
- Changez le cas échéant le lieu d'installation.
- Vérifiez si des stations de radio numérique émettent dans votre région.

Sélection d'une station

- Tournez "Select Scroll" 10 **et** confirmez respectivement en pressant "Select Scroll" 10.

Alternative :

- A cet égard, pressez les touches de direction 32.
- Pour sélectionner une station, pressez OK 19.

Sélection manuelle des stations / recherche de stations en mode DAB

- Pressez la touche MENU 30. Sélectionnez à l'aide des touches de direction 32 < **Réglage manuel** >.
- Confirmez en pressant OK 19.
- La sélection manuelle des stations est active.
- Pressez les touches de direction 32, pour commuter entre les plages de fréquences 5A à 13 F.
- Si un ensemble est trouvé sur l'un des canaux DAB, le nom apparaît à l'affichage.
- Pressez la touche OK 19, pour restituer la première station de l'ensemble.

L'affichage de l'intensité du signal, voir page 24, vous aide à orienter correctement l'antenne ou à trouver l'emplacement optimal pour votre radio DAB.

Mémorisation des stations DAB

La mémoire de programmes peut mémoriser jusqu'à 10 stations dans la plage DAB.

Remarque :

Les stations restent mémorisées même en cas de coupure de courant.

- Réglez la station souhaitée.
- Pressez l'une des touches PRESET 1 ... 10 de la télécommande et maintenez-la enfoncée.

Alternative :

- Exécutez une pression longue sur la touche PRESET 5. "**Mémor. préégl.**" apparaît.
- Tournez Select Scroll 10 pour sélectionner l'emplacement de programme 1 – 10.
- Confirmez au moyen de Select Scroll 10.

Sélection des stations programmées

- Pressez la touche PRESET 5 ; "**Rappel mémorisé**" apparaît à l'affichage.
- Tournez Select Scroll 10 pour sélectionner l'emplacement de programme 1 – 10.
- Confirmez en pressant "Select Scroll" 10.
- Alternative : Pressez la touche PRESET 1 ... 10. "**(Vide)**" apparaît si vous n'avez pas mémorisé de station sur l'emplacement programme sélectionné.

Effacement d'un emplacement de programme mémorisé

- Mémorisez une nouvelle station sur la touche PRESET ou l'emplacement de programme correspondant(e).

Réglage de la compression des données DRC

Le taux de compression compense les fluctuations dynamiques et, par conséquent, les variations du volume sonore.

- ➔ Pressez la touche MENU 30 et sélectionnez à l'aide des touches de direction 32 < **DRC** >.
- ➔ Confirmez en pressant OK 19.

Sélectionnez à l'aide des touches de direction 32 le taux de compression :

- DRC haut – compression élevée
- DRC bas – compression faible
- DRC désactivé – compression désactivée.

- ➔ Confirmez en pressant OK 19.

DAB : Effacement des stations inactives

Vous avez la possibilité de supprimer de la liste des stations, des stations qui n'émettent plus.

- ➔ Pressez la touche MENU 30 et sélectionnez à l'aide des touches de direction 32 < **Stations inactives** >.
- ➔ Confirmez en pressant OK 19.
- ➔ Sélectionnez à l'aide des touches de direction 32 > **Oui** et confirmez en pressant OK 19.

Affichage des informations

- ➔ Une pression répétée sur la touche INFO 20 permet de commuter entre les différentes informations comme p. ex. le type de programme, le nom multiplexe (ensemble), la fréquence, le taux d'erreur de signal, la vitesse de transmission des données, le format de programme, la date, DLS, la durée, l'interprète. Voir p. 28.

Intensité du signal :

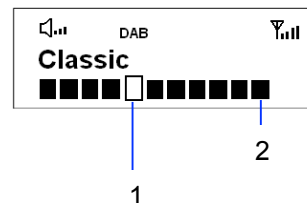

- Le repère 1 indique le niveau nécessaire.
- Le contrôle de niveau 2 indique l'intensité du signal.
- Les stations, dont l'intensité du signal se situe sous le niveau nécessaire, n'émettent pas un signal suffisant.

Dynamic Label Plus

Si supporté par le fournisseur de programmes, le service Dynamic Label Plus permet par exemple d'afficher à tout moment le nom de l'émission actuelle ou le titre et l'interprète.

Utilisation de l'appareil en mode FM

Réglage d'une station FM

- Pour commuter en mode FM, pressez le cas échéant de façon répétée MODE 29, jusqu'à l'apparition de Mode FM sur l'afficheur.

La fréquence apparaît ensuite, ainsi que "Radio Text" si une station est reçue.

En cas de réception d'un signal RDS, le nom de la station émettrice et, le cas échéant, le texte radio apparaissent. En cas de réception d'un signal RDS, l'heure est réglée automatiquement.

Remarque :

La fréquence 87,5 MHz est réglée lors de la première mise en marche.

Si vous avez déjà réglé ou mémorisé une station, la radio reproduit la dernière station réglée.

Remarque :

- Si vous réglez le mode FM, vous pouvez orienter l'antenne 17 pour améliorer la réception.



Sélection manuelle des stations

- Tournez Select Scroll 10 en mode FM, pour régler la station souhaitée. L'afficheur indique la fréquence par pas de 0,05 MHz.
- Avec la télécommande : pressez les touches ▲ ▼ 32.

Sélection automatique des stations

- Pressez la touche SCAN 28 pour démarrer la recherche automatique de stations. La fréquence de station défile vers le haut sur l'afficheur.

Si une station FM avec un signal suffisant est trouvée, la recherche automatique est arrêtée et la station est restituée.

Remarque :

Pour le réglage de stations plus faibles, veuillez utiliser la sélection manuelle des stations.

Dans le menu < **Réglage recherche** >, vous pouvez régler si la sélection automatique des stations ne recherche que des stations à forte émission (**Stations fortes**) ou recherche toutes les stations (**Toutes les stations**).

Mémorisation de stations FM

La mémoire de programmes peut mémoriser jusqu'à 10 stations dans la plage FM.

Remarque :

Les stations restent mémorisées même en cas de coupure de courant.

- Réglez la station souhaitée.
- Exécutez une pression longue sur la touche PRESET 5. "**Mémor. prérégl.**" apparaît.
- Tournez Select Scroll 10 pour sélectionner l'emplacement de programme 1 – 10.
- Confirmez au moyen de Select Scroll 10.
- Alternative : Pressez l'une des touches PRESET 1 ... 10 et maintenez-la enfoncée.

Sélection des stations programmées

- Pressez la touche PRESET 5 ; "**Rappel mémorisé**" apparaît à l'affichage.
- Tournez Select Scroll 10 pour sélectionner l'emplacement de programme 1 – 10.
- Confirmez en pressant "Select Scroll" 10.
- Alternative : Pressez la touche PRESET 1 ... 10.

"(Vide)" apparaît si vous n'avez pas mémorisé de station sur l'emplacement programme sélectionné.



Effacement d'un emplacement de programme mémorisé

- Mémorisez une nouvelle station sur la touche PRESET ou l'emplacement de programme correspondant(e).

Réglage du mode Mono / Stéréo

Vous pouvez sélectionner si les stations radio sont reçues en mode stéréo ou mono. Dans le cas de faibles signaux, il est recommandé de commuter en mode "Mono" (réglage : **Stations mono**).

- Pressez la touche MENU 30 et sélectionnez à l'aide des touches de direction 32 < **Réglage audio** >.
- Confirmez en pressant OK 19.
- Sélectionnez à l'aide des touches de direction 32 < **Stéréo possible** > ou < **Uniquement mono** >.
- Confirmez en pressant OK 19.

Comment effectuer des réglages système

Réglage de la luminosité de l'affichage

Vous pouvez régler la luminosité de l'afficheur aussi bien pour le mode fonctionnement que pour le mode veille.

- Pressez la touche MENU 30 et sélectionnez **< Eclairage >** (tourner et presser "Select Scroll" ou touches de direction et OK).
- Réglez pour **< Réglage mode ON >** la luminosité en mode marche LOW ou HIGH à l'aide des touches de direction 32. Confirmez en pressant OK 19.
- Réglez pour **> Mode veille** la luminosité en mode veille LOW, HIGH ou OFF à l'aide des touches de direction 32. Confirmez en pressant OK 19.

Réglage de l'égaliseur

- Pressez la touche Eq 6 et sélectionnez à l'aide de "Select Scroll" 10 Normal, Classic, Jazz, Pop, Rock, Rede ou Mon EQ.
- Sélectionnez pour "Mon EQ" **> Basses >**, **Aiguës** ou **> Loudness**, et réglez les valeurs entre – 5 et + 5. A cet égard, tournez et pressez "Select Scroll".

Affichage de la version logicielle

- Pressez la touche MENU 30 et sélectionnez à l'aide des touches de direction 32 **< Version logicielle >**.
- Pressez OK 19 ; la version logicielle apparaît.
- Une pression sur la touche MENU 30 vous permet de revenir en arrière.

Visualisation des informations d'affichage

Une pression sur la touche INFO 20 vous permet p. ex. d'afficher les informations suivantes :

Mode DAB	Mode FM
DLS : texte défilant avec des informations supplémentaires, qui sont éventuellement mises à disposition par les stations	RT Radiotext : texte défilant avec des informations supplémentaires, qui sont éventuellement mises à disposition par les stations
Puissance du signal	PS : Nom de la station
Type de programme	PTY : Type de programme
Ensemble/Multiplexe Nom de groupe	Fréquence
Fréquence / canal	Stéréo, Mono
Information signal débit binaire	Date
Format son	
Date, Heure	Heure

Restauration des réglages usine de l'appareil

Si vous changez l'emplacement de l'appareil, p. ex. en cas de déménagement, les stations DAB mémorisées ne pourront probablement plus être réceptionnées. A l'aide de la restauration des réglages usine, vous pouvez dans ce cas effacer toutes les stations mémorisées, présélections (PRESET) incluses, afin de démarrer en même temps une nouvelle recherche automatique de stations.

- ➔ Pressez la touche MENU 30 et sélectionnez à l'aide des touches de direction 32 < **Réglages usine** >, puis confirmez en pressant OK 19.
- ➔ L'interrogation apparaît.
- ➔ Sélectionnez à l'aide des touches de direction 32 < **Oui** >, puis confirmez au moyen de OK 19.
- ➔ Pour interrompre le processus, sélectionnez < **Non** > et conformez au moyen de OK 19.

Remarque :

Toutes les stations préalablement mémorisées sont effacées.

Toutes les informations de connexion mémorisées d'appareils Bluetooth sont supprimées.

Réglage de l'heure et de l'alarme

Remarque :

Vous pouvez seulement utiliser la fonction réveil après avoir réglé correctement l'heure.

L'heure est réglée automatiquement via le signal DAB.

- ➔ Sélectionnez le mode DAB à l'aide de MODE (1, 29).
- ➔ Réglez une station de radio DAB+ et attendez un court instant.
- ➔ Si vous ne recevez pas de signal, changez de station ou contrôlez l'intensité du signal.

Réglage manuel de l'heure

- ➔ Pressez la touche MENU 30 et sélectionnez à l'aide des touches de direction 32 < **Heure** >, puis > **Réglage date / heure** et confirmez respectivement au moyen de OK 19.
- ➔ Réglez l'heure, puis les minutes.
- ➔ A cet égard, pressez le cas échéant de façon répétée la touche de direction 32 et confirmez au moyen de OK 19.
- ➔ Réglez la date pour > **Réglage date** de la manière décrite.

Remarque :

L'appareil est livré avec le réglage > **Mise à jour de tous** actif dans le menu "Heure". Ainsi, après avoir réglé une station DAB ou FM (RDS), la date et l'heure sont actualisées automatiquement.

- Vous pouvez modifier le réglage actif (mise à jour de FM, mise à jour de DAB, pas de mise à jour).
- Vous pouvez modifier l'affichage de l'heure avec l'option > **Régl. 12h/24h** dans le menu "Heure".
- Vous pouvez régler l'affichage de la date avec l'option > **Régl. format date**. ('DD-MM-YYYY' and 'MM-DD-YYYY').

Réglage de l'alarme du réveil

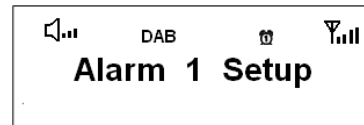

- ➔ Mettez l'appareil en marche. Pressez la touche ALARM 8 sur l'appareil le cas échéant de façon répétée pour activer **Réglage réveil 1** ou, pour le réglage de l'alarme 2, **Réglage réveil 2**.
- ➔ Confirmez en pressant OK 19 ou "Select Scroll" 10, afin d'activer le mode de réglage pour l'alarme 1.

- ➔ Activez la fonction réveil en tournant "Select Scroll" 10 pour sélectionner > **Réveil ON**, et confirmez en pressant "Select Scroll" 10.
- ➔ Réglez comme décrit ci-dessus l'alarme **H.M.che.** (heure, minutes). A cet égard, tournez et pressez "Select Scroll" 10. (**ou touches de direction, puis OK**).
- ➔ Réglez la durée d'alarme (**Durée**) entre 15 et 90 minutes (par pas de 15 minutes).
- ➔ Confirmez en pressant "Select Scroll" 10.
- ➔ Tournez "Select Scroll" 10 pour régler la **Source**. Vous pouvez choisir entre
 - DAB,
 - FM,
 - ou **Vibreur sonore**.
- ➔ Confirmez en pressant "Select Scroll" 10.
- ➔ Pour mode DAB ou FM : Sélectionnez la station (**dernière station écoutée** ou **PRESET**).
- ➔ Vous pouvez maintenant choisir si vous souhaitez être réveillé
 - tous les jours,
 - une seule fois,
 - le week-end, ou
 - les jours de la semaine.

- ➔ Confirmez en pressant "Select Scroll" 10.

Remarque :

Si vous avez sélectionné l'option **Une fois**, vous pouvez régler la date à laquelle vous souhaitez être réveillé.

- ➔ Sélectionnez le volume sonore de réveil souhaité en tournant "Select Scroll" 10 et confirmez en pressant "Select Scroll" 10.
- ➔ < **Réveil mémorisé** > apparaît. Le réglage est mémorisé.
- ➔ La fonction réveil réglée est affichée par le symbole. Commutez l'appareil en mode veille.

Lorsque l'heure d'alarme réglée est atteinte, l'appareil s'allume avec la source et le volume sonore sélectionnés.

Remarque :

La dernière station radio sélectionnée est réglée pour le réveil.

En cas de panne de courant ou si la fiche secteur a été débranchée par erreur, le réveil ne fonctionne **pas**.

- ➔ Vérifiez l'heure.

Désactivation réveil après l'alarme

- ➔ Pressez la touche  18 ou On/Stdby 9, pour désactiver complètement le réveil.
- ➔ Pressez SNOOZE 24 ou "Select Scroll" 10, pour activer la fonction d'interruption d'alarme. Pressez le cas échéant de façon répétée pour le réglage de la durée relative à la fonction SNOOZE (interruption d'alarme). (5, 10, 15, 30 minutes).

Remarque :

La fonction réveil active à nouveau l'appareil le lendemain, à l'heure d'alarme réglée. Le symbole "réveil" reste affiché.

Activation / désactivation du réveil

- ➔ Pressez en mode veille la touche "Alarm" 8. Les deux réveils apparaissent avec la fonction active (ON, OFF).
- ➔ Activez ou désactivez la fonction réveil en tournant "Select Scroll" 10 et confirmez en pressant "Select Scroll" 10.
- ➔ < Réveil mémorisé > apparaît.

Utilisation de la fonction SLEEP

Vous pouvez régler, par pas de 15 minutes, la durée après laquelle l'appareil se met en mode veille de 0 à 90 minutes, quel que soit le mode opératoire dans lequel il se trouve.

- ➔ Pressez la touche SLEEP 25.
- ➔ Réglez le temps d'arrêt différé souhaité à l'aide des touches de direction 32. **Sleep Off, 15, 30, 45, 60** ou **90** minutes.
- ➔ Confirmez au moyen de OK 19.

Lorsque la durée réglée est écoulée, l'appareil se met automatiquement en mode veille.

Pressez SLEEP 25 pendant le temps d'arrêt différé réglé, afin d'afficher le temps restant.

Nettoyage de l'appareil



Risque d'électrocution !

Afin d'éviter le risque d'un choc électrique, ne lavez pas l'appareil avec un chiffon mouillé ou sous l'eau courante. Avant d'effectuer le nettoyage, débranchez la fiche secteur.

ATTENTION !

N'utilisez pas d'éponge à gratter, de poudre à récurer ni de solvant tel que l'alcool ou l'essence.

➔ Nettoyez le boîtier à l'aide d'un chiffon doux légèrement humide.



Directives et normes

Ce produit est conforme à

- Ce produit est conforme à la directive sur la basse tension (2006/95/CE, 1275/2008/CE),
- aux exigences de la directive concernant les installations radio et les équipements radio et terminaux de télécommunication (FTEG), ainsi qu'à la directive 1999/5/CE (R&TTE),
- à la directive CEM (2004/108/CE) et à
- la directive sur le marquage CE.

Élimination des dérangements

Si l'appareil ne fonctionne pas comme prévu, contrôlez-le au moyen des tableaux suivants.

Si vous ne pouvez pas éliminer le défaut, même après les contrôles décrits, veuillez contacter le fabricant.

Problèmes avec l'appareil

Symptôme	Cause possible / remède
L'appareil ne peut pas être mis en marche.	L'appareil n'est pas alimenté en courant. Raccordez correctement la fiche secteur sur la prise secteur. Choisissez éventuellement une autre prise de courant.
Aucun son n'est audible.	Augmentez le volume. Retirez la prise pour casque de l'appareil si vous souhaitez écouter par les haut-parleurs. Le cas échéant, la source appropriée n'est pas sélectionnée.

Symptôme	Cause possible / remède
Un bruit parasite est audible.	A proximité de l'appareil, un téléphone portable ou un autre appareil émet des ondes radio parasites. Éloignez le téléphone portable ou l'appareil de l'environnement de l'appareil.
D'autres dérangements dans le fonctionnement, des bruits forts ou un dérangement sur l'afficheur apparaissent.	Des composants électroniques de l'appareil sont en dérangement. Bloc d'alimentation : Débranchez la fiche secteur. Laissez l'appareil séparé de la source de courant pendant env. 10 secondes. Rebranchez l'appareil.
L'afficheur n'est pas activé.	Mettez l'appareil en marche. Débranchez la fiche secteur, rebranchez-la, mettez l'appareil en marche.

Problèmes avec la radio

Symptôme	Cause possible / remède
L'appareil ne reçoit aucune station.	L'appareil ne se trouve pas en mode radio. Pressez la touche MODE.
Aucun signal DAB n'est reçu.	Vérifiez que la réception DAB est possible dans la région. Orientez de nouveau l'antenne. Essayez de recevoir d'autres stations. Effectuez une recherche automatique.
Le son est faible ou de mauvaise qualité.	D'autres appareils, p. ex. un téléviseur, perturbent la réception. Éloignez davantage l'appareil de ces autres appareils. L'antenne n'est pas développée ou n'est pas orientée. Sortez l'antenne. Tournez l'antenne afin d'améliorer la réception.

Problèmes avec la fonction Bluetooth

Symptôme	Cause possible / remède
Pas de son	<p>Assurez-vous que votre appareil Bluetooth soit apparié et que la connexion soit établie. Contrôlez si votre appareil est configuré pour la lecture audio en transit (streaming) via Bluetooth. Pressez ►I.</p> <p>Réglez le volume sonore de l'appareil Bluetooth et de l'appareil audio raccordé.</p> <p>Assurez-vous d'avoir sélectionné l'entrée correcte "Bluetooth".</p> <p>Assurez-vous que votre appareil Bluetooth se trouve à l'intérieur de la portée.</p> <p>Après la désactivation / remise en marche, rétablissez le cas échéant la connexion.</p> <p>Débranchez le cas échéant le câble de la prise AUX.</p>
Les appareils doivent-ils chaque fois faire l'objet d'un nouvel "appariement" ?	<p>Si un appareil a été apparié, vous ne devez normalement pas l'apparier à nouveau.</p> <p>Vous devez toutefois à nouveau connecter l'appareil Bluetooth à la micro-chaîne.</p> <p>Sélectionnez à cet égard l'adaptateur BTR 100 dans la liste des appareils Bluetooth.</p>
Généralités	<p>L'appareil peut uniquement établir simultanément une connexion avec un seul appareil Bluetooth.</p>

Problèmes avec la télécommande

Symptôme	Cause possible / remède
La télécommande ne fonctionne pas.	<p>Piles mal insérées ou faibles. Contrôlez la polarité, remplacez les piles.</p> <p>Liaison IR interrompue. Enlevez les objets qui se trouvent entre la télécommande et l'appareil.</p> <p>Distance trop grande.</p> <p>Distance max. par rapport à l'appareil : env. 6 mètres</p>

Caractéristiques techniques

Dimensions de l'appareil (largeur x hauteur x profondeur)	320 mm x 176 mm x 175 mm
Poids :	env. 3,15 kg
Alimentation électrique (entrée) :	100 – 240 V courant alternatif, 50/60 Hz, 0,75 A Mode veille < à 1 W
Bloc d'alimentation secteur	12 V c.c. ■■■■, 2 000 mA
Puissance de sortie :	2 x 10 W
Conditions ambiantes :	+5 °C à +35 °C 5 % à 90 % d'humidité relative (sans condensation)
Radio : Fréquences de réception :	FM 87,5–108 MHz DAB+/DAB 174–240 MHz
Antenne :	Antenne télescopique DAB/FM
Piles de la télécommande	2 x 1,5 V AAA, LR3 (comprises dans le volume de livraison)
Casque d'écoute prise femelle, AUX-IN:	Jack 3,5 mm

Bluetooth :	2,4 GHz, V2.1 + EDR A2DP
Zone de transmission max.	ligne visuelle, env. 10 m

La portée effective varie en fonction de facteurs tels que des obstacles entre les appareils, des champs magnétiques autour d'un four à micro-ondes, la présence d'électricité statique, la sensibilité de réception, la puissance d'antenne, le système d'exploitation, l'application logicielle, etc. Les profils standard Bluetooth indiquent le but de la transmission Bluetooth entre les appareils.

Portée radio : visibilité directe 10 m / 30 ft ; la portée peut varier en fonction des conditions effectives.

Appareil Bluetooth® avec A2DP activé (Advanced Audio Distribution Profile).

Sous réserve de modifications techniques et d'erreurs.
Les dimensions sont des valeurs approximatives.



Comment contacter le fabricant

DGC GmbH
Graf-Zeppelin-Str. 7

D-86899 Landsberg
www.dual.de

Consignes d'élimination

Élimination de l'emballage

Votre nouvel appareil a été protégé par un emballage lors de son acheminement. Tous les matériaux utilisés sont compatibles avec l'environnement et recyclables. Veuillez apporter votre contribution et éliminez l'emballage de façon respectueuse de l'environnement. Concernant les moyens actuels d'élimination des déchets, informez-vous auprès de votre revendeur ou concernant votre installation de gestion de déchets communale. Les piles doivent être retirées de l'appareil avant l'élimination de celui-ci.



Danger d'étouffement !

Ne laissez pas l'emballage et ses éléments à des enfants.

Danger d'étouffement par les films ou d'autres matériaux d'emballage.

Mise au rebut de l'appareil

Les appareils usagés ne sont pas des déchets sans valeur. Une élimination respectueuse de l'environnement permet de recycler des matières brutes précieuses. Renseignez auprès de l'administration de votre ville ou de votre commune concernant les possibilités d'une élimination réglementaire et respectueuse de l'environnement de l'appareil.



Cet appareil est marqué selon la directive 2002/96/CE concernant les appareils électriques et électroniques usagés (WEEE).

Ce produit, arrivé en fin de vie, ne doit pas être éliminé par le biais des ordures ménagères ordinaires ; il doit être remis à un point de collecte prévoyant le recyclage d'appareils électriques et électroniques. Le symbole figurant sur le produit, dans le manuel d'utilisation ou sur l'emballage, attire votre attention à cet égard. Les matériaux sont recyclables conformément à leur marquage. Avec la réutilisation, le recyclage des matériaux ou d'autres formes de recyclage d'appareils usagés, vous apportez une contribution importante à la protection de notre environnement.



Danger de mort !

Débranchez la fiche secteur sur les appareils, qui ne sont plus utilisés. Déconnectez le câble d'alimentation et débranchez-le avec la fiche.