

NR 100 X V2_01-18



DUAL NR 100 X
Chaîne stéréo complète
DAB+



Manuel d'utilisation

Avant-propos

Ce manuel d'utilisation vous aide en vue d'une utilisation

- conforme aux prescriptions et
- sûre

de votre **NR 100 X**, appelé par la suite platine tourne-disque ou appareil.

Groupe ciblé par ce manuel d'utilisation

Le manuel d'utilisation s'adresse à chaque personne qui

- installe,
- utilise,
- nettoie
- ou élimine l'appareil.

Tous les noms de marques et de produits cités sont des marques de fabrique ou des marques déposées des fabricants correspondants.

Pièces de rechange & accessoires :

Vous pouvez interroger la disponibilité d'accessoires appropriés et de pièces de rechange pour votre appareil 24 heures sur 24 sur le site Internet <http://www.dual-shop.de/ersatzteile-zubehoer/>.

Veuillez noter que nous pouvons seulement effectuer une expédition à une adresse en Allemagne.

Caractéristiques de présentation de ce manuel d'utilisation

Divers éléments du manuel d'utilisation sont munis de caractéristiques de présentation définies. Ainsi, vous pourrez rapidement vous rendre compte s'il s'agit

de texte normal,

- d'énumérations ou

→ d'étapes de manipulation.

Consigne de réinitialisation :

Il peut arriver que, dans de rares cas, le logiciel de l'appareil "se bloque" et que l'appareil ne réagisse plus à une commande.

Dans ce cas, veuillez procéder comme suit :

- Eteignez l'appareil
- Débranchez la fiche secteur de la prise de courant
- Attendez quelques instants
- Rebranchez la fiche secteur dans la prise de courant
- Mettez l'appareil en marche.

La mémoire système est réinitialisée et l'appareil est à nouveau opérationnel.

Table des matières

Remarques concernant le maniement.....	5	Utilisation des fonctions générales de l'appareil	21
Consignes de sécurité	5	Mise en marche de l'appareil.....	21
Installation de l'appareil	6	Sélection de la source	21
Maniement des piles.....	8	Réglage du volume sonore.....	21
Utilisation conforme aux prescriptions	9	Réglage des effets sonores.....	21
Description de l'appareil.....	10	Extinction de l'appareil.....	21
Volume de livraison	10	Mode veille ECO.....	21
Caractéristiques particulières	10	Réglage de l'heure.....	22
Éléments de commande sur l'appareil	11	Utilisation de la fonction SLEEP (arrêt différé)	22
Télécommande.....	14	Configuration de la langue.....	22
Préparation du fonctionnement de l'appareil	15	Commande du lecteur de CD	23
Raccordement du câble d'alimentation	15	Remarques générales concernant les CD / CD MP3	23
Branchement des haut-parleurs	15	Disques pouvant être utilisés.....	24
Amélioration de la réception d'antenne	16	Insertion des disques.....	24
Insertion des piles.....	17	Prélèvement des disques	24
Branchement d'une source audio externe.....	18	Lecture d'un disque	25
Sortie du son sur des appareils externes	18	Sélection de titres	25
Utilisation d'un casque.....	18	Utilisation de la fonction de répétition.....	26
Préparatifs.....	19	Utilisation du générateur aléatoire.....	27
Revêtement de plateau	19	Utilisation de la fonction de programmation	27
Adaptateur de centrage.....	19	Lecture d'un disque.....	29
Bras de lecture :	19	Procédure	29
Montage du contrepoids.....	19	Interruption de la lecture.....	29
Retirer / Mettre la protection de l'aiguille	20	Lecture d'un disque 45 tours avec grand trou central.....	29
		Réglage fin de la vitesse "PITCH ADJ."	29
		Ejection automatique du bras de lecture	30

Fonction DAB	31	Enregistrement à partir d'une source externe.....	41
Qu'est-ce que le format DAB+	31	Enregistrement à partir de la radio	42
Comment utiliser l'appareil en mode DAB	32	Utilisation de la fonction du suppression	43
Exécution d'une recherche automatique avec DAB	32	Effacement d'un seul titre	43
Recherche manuelle de stations	32	Utilisation de la fonction timer	44
Mémorisation des stations DAB	33	Réglage du timer	44
Affichage de l'intensité du signal	33	Activation et désactivation du timer	45
Dynamic Label Plus	34	Désactivation du timer après l'alarme.....	45
Réglage de la compression dynamique DRC.....	34	Nettoyage de la platine tourne-disque	46
Suppression de stations inactives	34	Choc électrique	46
Utilisation de l'appareil en mode FM	35	Remarques concernant les CD.....	46
Réglage d'une station FM.....	35	Nettoyage de l'aiguille et du disque	47
Mémorisation de stations FM	35	Changement de l'aiguille	47
Réglage du mode Mono / Stéréo.....	36	Elimination des dérangements	48
Comment effectuer des réglages système	37	Caractéristiques techniques	51
Affichage de la version logicielle	37	Consignes d'élimination	52
Visualisation des informations d'affichage.....	37		
Restauration des réglages usine de l'appareil.....	38		
Utilisation de la fonction USB	39		
Connexion d'un support de données	39		
Fonctions de la lecture MP3	39		
Prélèvement du support de données.....	39		
Utilisation de la fonction d'enregistrement.....	40		
Préparations	41		
Enregistrement de CD / CD MP3	41		
Enregistrement à partir de disques vinyles.....	41		

Remarques concernant le maniement

Veillez lire consciencieusement toutes les consignes de sécurité et conservez-les au cas où vous vous poseriez des questions ultérieurement. Observez toujours tous les avertissements et toutes les consignes figurant dans ce manuel d'utilisation, ainsi que ceux figurant au dos de l'appareil.



Consignes de sécurité

Prudence !

- L'appareil doit uniquement être raccordé à une tension secteur de 230 V~, 50 Hz. N'essayez jamais d'utiliser l'appareil avec une autre tension.
- Ne raccordez pas l'appareil au secteur si la tension ne correspond pas à cette valeur.
- La fiche secteur doit seulement être raccordée après la fin de l'installation conforme aux prescriptions.
- Si la fiche secteur ou le câble d'alimentation de l'appareil est défectueux ou si l'appareil présente d'autres dommages, l'appareil ne doit pas être mis en marche.
- En débranchant le câble d'alimentation de la prise de courant, tirez sur la fiche - et non sur le câble.
- Afin d'éviter un risque d'incendie et le risque d'un choc électrique, n'exposez pas l'appareil à la pluie ni à toute autre sorte d'humidité.
- Ne mettez pas l'appareil en service à proximité de baignoires, de piscines ou autres jets d'eau.
- Ne posez pas de récipient contenant des liquides, p. ex. vases à fleurs, sur l'appareil. Ils pourraient se renverser et le liquide qui s'écoule risquerait d'entraîner des dommages considérables ou même un choc électrique.
- Si des corps étrangers ou du liquide devaient parvenir à l'intérieur de l'appareil, débranchez immédiatement la fiche secteur de la prise de courant. Faites vérifier l'appareil par un spécialiste qualifié avant de le remettre en service. Danger de choc électrique en cas d'ouverture du boîtier.
- N'ouvrez pas le boîtier. Danger de choc électrique en cas d'ouverture du boîtier.
- N'essayez jamais de réparer vous-même un appareil défectueux. Adressez-vous toujours à nos points de service après-vente.
- N'ouvrez en aucun cas l'appareil – seul un spécialiste doit l'ouvrir.
- Des corps étrangers, p. ex. aiguilles, pièces de monnaie, etc., ne doivent pas tomber à l'intérieur de l'appareil.
- Ne posez pas de bougies allumées ou autres sources potentielles d'incendie sur l'appareil.
- Ne laissez jamais des enfants utiliser cet appareil sans surveillance.

- Faites effectuer les travaux de maintenance uniquement par des spécialistes qualifiés, faute de quoi, vous vous mettriez vous-même ou d'autres personnes en danger.
- Veiller également à ne pas toucher les contacts situés au dos de l'appareil avec des objets métalliques ou avec les doigts. Ceci peut occasionner des courts-circuits.
- L'appareil reste branché au secteur, même lorsqu'il est éteint. Débranchez la fiche du bloc d'alimentation de la prise de courant si vous n'utilisez pas l'appareil pendant une période prolongée. Tirez uniquement au niveau de la fiche secteur, pas sur le câble.
- N'écoutez pas la musique avec un volume sonore trop élevé, car cela pourrait entraîner des troubles auditifs durables.
- Cet appareil n'est **pas** destiné pour une utilisation par des personnes (y compris des enfants) avec des facultés physiques, sensorielles ou intellectuelles limitées ou manquant d'expérience et/ou de connaissances, sauf si elles sont sous la surveillance d'une personne compétente pour leur sécurité ou si elles ont reçu l'autorisation de cette personne pour utiliser l'appareil.
- Les enfants doivent rester sous surveillance, afin de s'assurer qu'ils ne jouent pas avec l'appareil.

- Il est interdit de procéder à des transformations sur l'appareil.
- Des appareils endommagés ou des accessoires endommagés ne doivent plus être utilisés.
- N'enlevez aucune protection.



Installation de l'appareil

- Installez l'appareil sur un support solide, sûr et horizontal. Veillez à une bonne ventilation.
- Ne posez pas l'appareil sur des surfaces molles telles que moquettes, tapis, couvertures, ou à proximité de rideaux ou de tentures murales. Les ouvertures d'aération pourraient être masquées. La circulation de l'air nécessaire risquerait d'être interrompue, ce qui pourrait conduire à un embrasement de l'appareil.
- N'installez pas l'appareil à proximité de sources de chaleur telles que des radiateurs. Évitez l'ensoleillement direct et les emplacements exposés à une quantité exceptionnelle de poussières.
- Veuillez tenir compte du fait que les pieds de l'appareil peuvent laisser, le cas échéant, des marques de couleur sur certaines surfaces de meubles. Mettez une protection entre le meuble et l'appareil.
- L'appareil ne doit pas être installé dans des locaux avec un taux d'humidité de l'air élevé, p. ex. cuisine ou sauna, étant donné que des dépôts d'eau de

condensation risqueraient d'endommager l'appareil. L'appareil est prévu pour un fonctionnement dans un environnement sec et au sein d'un climat tempéré, et ne doit pas être exposé aux gouttes d'eau ni aux projections d'eau.

- Vous ne devez utiliser l'appareil qu'en position horizontale. Ne l'utilisez pas à l'extérieur !
 - Eloignez la platine des appareils qui génèrent un fort champ magnétique.
 - En cas d'utilisation à proximité immédiate de lampes à économie d'énergie, le fonctionnement de l'appareil risque éventuellement d'être perturbé.
 - Ne posez pas d'objets lourds sur l'appareil.
 - Placez un support antidérapant sous les pieds de l'appareil, afin d'éviter des empreintes sur les surfaces des meubles.
 - Lorsque vous déplacez l'appareil d'un environnement froid vers un environnement chaud, de l'humidité peut se former à l'intérieur de l'appareil. Dans ce cas, attendez environ une heure avant de le mettre en service.
 - Veillez toujours à une bonne accessibilité au câble d'alimentation ou au connecteur, de manière à pouvoir débrancher rapidement l'appareil de l'alimentation électrique ! Posez le câble d'alimentation de manière à éviter tous risques de trébuchement.
 - La prise doit être située le plus près possible de l'appareil.
- Pour le raccordement au secteur, enfoncer complètement la fiche secteur dans la prise.
 - Utiliser un raccordement secteur approprié et éviter d'utiliser des multiprises !
 - Ne touchez pas le câble d'alimentation ou le connecteur avec les mains mouillées : risque d'électrocution !
 - En cas de dérangements ou de formation de fumée et d'odeurs provenant de l'appareil, retirer immédiatement la fiche d'alimentation de la prise !
 - Si un orage menace, débranchez la fiche secteur de la prise de courant.
 - Débranchez la fiche secteur de la prise de courant si l'appareil n'est pas utilisé pendant une période prolongée, p. ex. avant d'entreprendre un voyage prolongé.
 - L'étiquette avec la désignation du produit se trouve sur la face arrière de l'appareil.
 - Ce produit n'est pas approprié pour une utilisation en plein air. Utilisez ce produit uniquement à l'intérieur de bâtiments, et non pas dans des camping-cars, sur des bateaux ou dans des environnements similaires.
 - La platine tourne-disque ne doit être placée que sur une surface horizontale stable, exempte de vibrations. Un volume trop élevé, surtout lors de l'utilisation de casques, peut conduire à des dommages auditifs.



Maniement des piles

- Veillez à ce que les piles restent hors de portée des enfants. Les enfants peuvent porter les piles à la bouche et les avaler, ce qui peut conduire à de graves problèmes de santé. Pour cette raison, conservez les piles et la télécommande hors de portée des enfants en bas âge. En pareil cas, consultez immédiatement un médecin !
- Les piles ordinaires ne doivent pas être chargées, ni réactivées par d'autres méthodes, ni démontées, chauffées ou jetées au feu (**risque d'explosion !**).
- Remplacez à temps des piles devenues faibles. Nettoyez les contacts des piles et les contacts de l'appareil avant leur insertion.
- Remplacez systématiquement toutes les piles en même temps et utilisez des piles de même type.
- En cas de pile mal insérée, il y a **risque d'explosion !**
- N'essayez pas de recharger la pile, de la démonter, de la chauffer à une température supérieure à 100 °C ou de la brûler.
- Éliminez immédiatement les piles usagées. Remplacez uniquement les piles par des piles de même type et de même numéro de modèle.

Prudence !

- N'exposez pas les piles à des conditions extrêmes. Ne les posez pas sur des radiateurs, ne les exposez pas à l'ensoleillement direct !
- Les piles usagées ou endommagées peuvent provoquer des irritations cutanées. Veillez à porter des gants de protection appropriés. Nettoyez le compartiment des piles avec un chiffon sec.

Remarque importante concernant la mise au rebut :

Les piles peuvent contenir des produits toxiques qui sont nuisibles pour la santé et l'environnement.

- Les piles sont soumises à la directive européenne 2006/66/CE. Elles ne doivent pas être éliminées avec les ordures ménagères normales.
- Veuillez vous informer sur les prescriptions locales en matière de gestion des déchets concernant les piles, étant donné que l'élimination correcte permet de protéger l'environnement et l'homme contre des conséquences négatives potentielles.

Ce pictogramme se trouve sur les piles à substances nocives :



Télécommande :

Si l'appareil n'est pas exploité pendant une période prolongée, retirez toutes les piles, car celles-ci risquent de couler et d'endommager l'appareil.

Supports USB :

N'utilisez pas de câble USB pour raccorder des supports de données USB au port USB. Le port USB est uniquement conçu pour une connexion directe de supports USB.

Il n'est pas prévu pour un branchement direct à un PC !



Avertissement !

L'appareil fonctionne avec une lumière laser invisible. Prudence, rayonnement laser à l'intérieur de l'appareil. Pour éviter des dommages dus au rayonnement laser, le boîtier doit uniquement être ouvert par un personnel qualifié. Etiquette d'information sur la face arrière de l'appareil (voir illustration).

Utilisation conforme aux prescriptions

L'appareil sert de radio ainsi que pour la lecture et la numérisation de disques vinyles et de CD. L'appareil est approprié pour un usage privé et ne convient pas pour un usage industriel.

Toute autre utilisation est considérée comme non conforme aux prescriptions et peut conduire à des dommages matériels ou même à des dommages corporels. Le fabricant décline toute responsabilité pour des endommagements résultant d'une utilisation non conforme aux prescriptions. Avant de mettre l'appareil en service, veuillez tout d'abord lire attentivement les consignes de sécurité et les instructions d'installation. Seul cela vous permet d'utiliser toutes les fonctions en toute sécurité et de façon fiable. Conservez soigneusement les instructions d'installation et transmettez-les à un éventuel propriétaire suivant.

Description de l'appareil

Volume de livraison

Retirez l'appareil et tous ses accessoires de l'emballage. Conservez le carton et tous les éléments de l'emballage pour un éventuel transport ultérieur. Faites attention au capuchon de protection pour l'aiguille sur le bras de lecture.

Il ne doit **pas** être jeté !

Veillez vérifier que tous les accessoires mentionnés ci-dessous sont présents :

- appareil,
- 2 enceintes avec câble,
- le contrepoids,
- le revêtement du plateau,
- l'adaptateur de centrage (adaptateur pour maxi-45T),
- la télécommande, piles incluses,
- le présent manuel d'utilisation.

Remarque :

Contrôlez l'intégralité de la livraison et l'absence d'endommagements. Si la livraison devait être incomplète ou présenter des dommages dus au transport, ne mettez pas l'appareil en service, mais veuillez vous adresser à notre service après-vente.



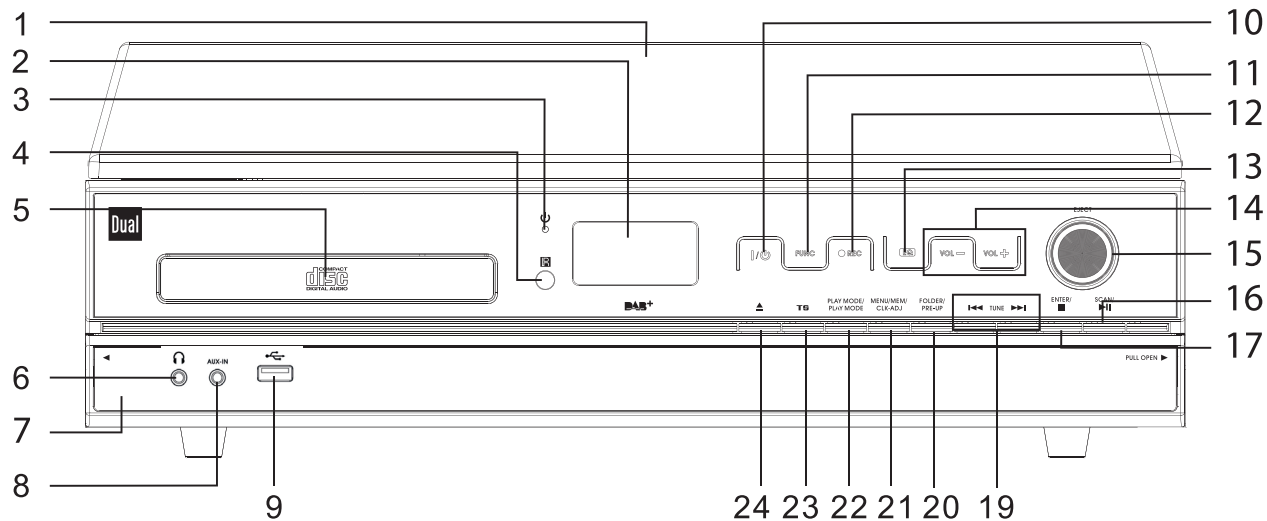

Caractéristiques particulières

- Cet appareil vous permet de lire les disques vinyle 33 et 45 tours, les CD, d'écouter la radio et de lire les supports USB.
- Vous pouvez numériser vos disques vinyles, CD et émissions radio à travers le port USB.
- L'appareil peut être raccordé sur une entrée audio (AUX-In). Vous pouvez raccorder des appareils audio externes.
- L'appareil est pourvu d'une prise casque.
- Avec la radio DAB numérique, l'on dispose d'un nouveau format numérique, qui permet d'écouter un son cristallin sans souffle ni grésillement.
- Vous pouvez mémoriser jusqu'à 10 stations FM et DAB sur des emplacements de programme.
- L'appareil dispose d'un affichage de l'heure.

Éléments de commande sur l'appareil



Description de l'appareil

1		Capot	19	 TUNE 	Navigation au sein des menus DAB : Sélection de station FM : Sélection manuelle des stations CD / USB : Touches SKIP, saut de titre
2		Display	20	FOLDER PRE ▲	Changement de dossier MP3 DAB / FM : sélection de stations mémorisées
3		LED mode veille	21	MENU MEMORY / CLK ADJ.	Ouverture / fermeture du menu, fonction de programmation, DAB, FM : enregistrement de la station, réglage manuel de l'heure (en mode veille)
4		Récepteur de la télécommande IR	22	PLAY MODE	Fonctions de répétition, générateur de nombres aléatoires
5		Compartiment CD	23	TS	Enregistrement : séparation de piste
6		Prise casque, jack de 3,5 mm	24	▲	Ouverture / fermeture du compartiment CD
7		Cache, volet			
8	AUX IN	Raccordement d'appareils audio externes, fiche jack 3,5 mm			
9		Prise USB			
10		Allumé / Standby (veille)			
11	FUNCTION	Sélection de fonction mode de fonctionnement DAB, FM, CD, USB, PHONO/AUX			
12	● REC	Enregistrement			
13	EQ	Fonction de sonorité de l'égaliseur			
14	▼VOLUME▲	Touches de volume sonore			
15	EJECT	Ejection du bras de lecture			
16	SCAN / ►	démarrage de la lecture, pause Recherche automatique DAB, FM			
17	ENTER / ■	Arrêter la lecture, valider une entrée			

Platine tourne-disque

27	Adapteur "single" (45 tours)
28	Lampe stroboscopique
29	Vis de réglage déclenchement en fin de course
30	Contrepoids
31	Régulateur de vitesse PITCH
32	Levage du bras de lecture
33	Commutateur de vitesse (SPEED 33/45)
34	Support du bras de lecture avec clip de maintien
35	-

Face arrière

36	LINE OUT R, L	Connexions pour amplificateur, stéréo Cinch
37	SPEAKER R, L	Raccordement de haut- parleur
38	Antenne-câble DAB/FM	
39	AC ~	Prise secteur pour 230 V ~ / 50 Hz
-	Plaque signalétique (face arrière)	

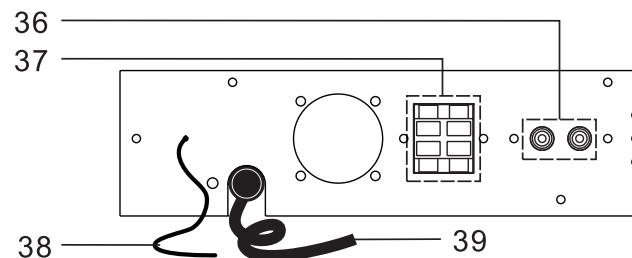
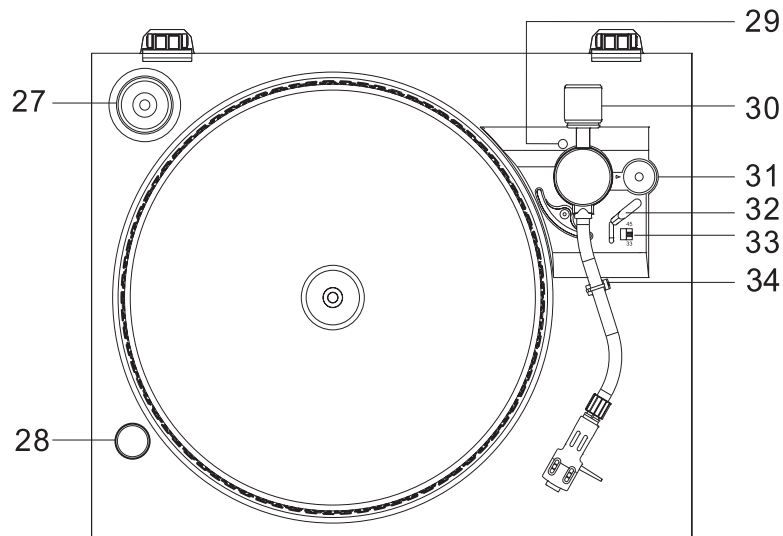

Télécommande

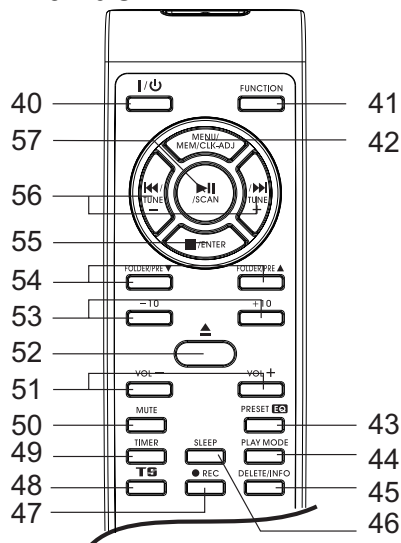

40	I / O	Allumé / Standby (veille)
41	FUNCTION	Sélection du mode de fonctionnement DAB, FM, CD, USB, PHONO/AUX
42	MEM / CLK ADJ.	Fonction de programmation USB/SD, réglage de l'heure (en veille) Ouverture du menu
43	PRESET EQ	Fonction de sonorité de l'égaliseur

44	PLAY MODE /	Fonctions de répétition, générateur de nombres aléatoires
45	DELETE / INFO	Suppression d'un titre, ID3, affichage des informations
46	SLEEP	Fonction SLEEP
47	● REC	Enregistrement
48	TS	Enregistrement : séparat. de piste
49	TIMER	Réglage fonction réveil
50	MUTE	Mise en sourdine
51	- VOL +	Réglage du volume sonore
52	▲	Ouverture du compartiment CD
53	-10/+10	Saut de titre CD, USB
54	FOLDER/PRE ▼ ▲	TUNER : sélection des stations mémorisées (PRESETS) USB : Sélection de l'album
55	■ / ENTER	CD / USB : arrêt de la lecture DAB/FM, MENU : confirmer l'entrée, activer la sélection
56	I◀◀▶▶I - TUNE +	CD, USB : SKIP, saut de titre DAB : Sélection d'une station, FM : Sélection manuelle des stations; naviguer au sein du menu
57	▶▶II / SCAN	démarrage de la lecture, pause DAB : recherche automatique complète FM : recherche automatique de stations

Préparation du fonctionnement de l'appareil

Raccordement du câble d'alimentation

- ➔ Vous pouvez raccorder l'appareil au réseau électrique normal (230 V ~ / 50 Hz).
- ➔ Branchez la fiche secteur AC~ 39 dans la prise secteur. La LED "Standby" 3 s'allume.

Prudence !

- ➔ Avant de raccorder l'appareil, comparez les caractéristiques de raccordement (tension et fréquence) figurant sur la plaque signalétique avec les caractéristiques de votre réseau électrique. Ces caractéristiques doivent correspondre, afin d'éviter des endommagements de l'appareil.
- ➔ Respectez les indications figurant sur la **plaque signalétique**.



En raison de la fonction veille (mode "standby"), des pièces de l'appareil se trouvent sous tension dès que l'appareil est branché au secteur. Pour mettre l'appareil entièrement hors tension, la fiche secteur **doit** être débranchée.

- ➔ Après la première connexion de l'appareil au réseau électrique, l'afficheur indique "0 : 00".

Remarque :

En cas de non-utilisation, débranchez la fiche secteur de la prise de courant. Tirez sur la fiche secteur et non pas sur le câble. Si un orage menace, débranchez la fiche secteur de la prise de courant. Débranchez la fiche secteur si l'appareil n'est pas utilisé sur une période prolongée, p. ex. avant d'entreprendre un voyage.

La chaleur résultant du fonctionnement doit être évacuée par une circulation d'air suffisante. Pour cette raison, l'appareil ne doit pas être recouvert ou logé dans une armoire fermée. Veillez à disposer d'un espace libre d'au moins 10 cm autour de l'appareil.

Remarque :

Après une panne de courant, l'heure affichée n'est probablement **pas** correcte.

Branchement des haut-parleurs

- Branchez uniquement les haut-parleurs fournis !
 - Pour le branchement des haut-parleurs, mettre l'appareil hors tension et débrancher la fiche secteur de la prise de courant !
- ➔ Pressez les leviers de blocage vers le bas et branchez les câbles des haut-parleurs dans les prises de raccordement SPEAKER 37. Le boîtier de haut-parleur gauche doit être branché sur la borne SPEAKER L 37 et le boîtier droit sur la borne SPEAKER R 37.

- Le conducteur noir (ou le conducteur marqué en cas de câbles de même couleur) du câble de haut-parleur doit être respectivement fixé sur la borne (-) noire de l'appareil. Le conducteur rouge (ou le conducteur non marqué en cas de câbles de même couleur) doit être fixé sur la borne (+) rouge.

Remarque :

Insérer uniquement l'extrémité dénudée du câble de haut-parleur !

Afin d'obtenir la meilleure qualité de son possible, positionnez les enceintes dans la mesure du possible de façon à former un triangle équilatéral (voir figure ci-dessous).

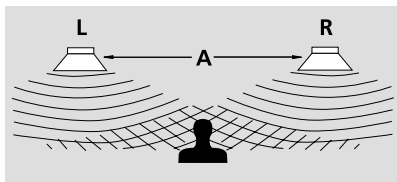

Si les enceintes sont masquées par des rideaux, du mobilier ou autres, la qualité du son est moins bonne. Disposez donc toutes les enceintes de manière à éviter tout obstacle entre elles et vous.

Amélioration de la réception d'antenne

Le nombre et la qualité des stations que vous pouvez recevoir dépend des conditions de réception sur le lieu d'installation. L'antenne-câble DAB/FM 38 permet d'obtenir une excellente réception. Elle doit être orientée sur toute sa longueur en fonction de la meilleure réception possible.

Remarque concernant l'amélioration de la réception :

Pour la réception de stations de radio numériques (mode DAB), l'antenne-câble DAB/FM devrait impérativement être sortie sur toute sa longueur.

L'orientation précise de l'antenne DAB est souvent importante, particulièrement dans les zones limites de la réception DAB. Sur Internet, p. ex. sur le site "www.digitalradio.de", vous pouvez rapidement trouver l'emplacement du pylône émetteur le plus proche.

- Démarrez la première recherche automatique au niveau d'une fenêtre, en direction du pylône émetteur.
- Sortez tout d'abord l'antenne sur toute sa longueur, et tournez-la également dans différentes directions. Le cas échéant, rentrez à nouveau légèrement l'antenne.

- En cas de mauvais temps, la réception DAB n'est possible que de façon restreinte.

Remarque :

Au moyen de l'affichage de l'intensité du signal et du niveau du signal (voir p. 33), vous pouvez trouver l'orientation optimale de l'antenne et le cas échéant le meilleur lieu d'installation.

Insertion des piles

- ➔ Deux piles alcalines de type MICRO 1,5 V LR03/AAA (contenues dans le volume de livraison) sont nécessaires pour le fonctionnement de la télécommande. Veillez à respecter la polarité.
- ➔ Fermez correctement le couvercle du compartiment à piles, de manière à ce que les languettes de fixation s'enclenchent dans le boîtier.

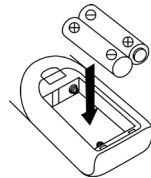

Remarque :

Les piles devraient être retirées de la télécommande si celle-ci n'est pas utilisée pendant une période prolongée. Dans le cas contraire, l'écoulement des piles risque d'endommager la télécommande.

Ne rechargez pas, ne court-circuitiez pas, n'ouvrez pas, ne chauffez pas et ne jetez pas les piles dans le feu.

Les piles doivent être remplacées par des piles neuves si la portée de la télécommande diminue.

Il convient de veiller à utiliser uniquement des piles ou des accumulateurs de même type. N'utilisez en aucun cas simultanément d'anciennes piles et des piles neuves.

Utilisez des piles protégées contre l'écoulement !

Utilisation de la télécommande

La télécommande infrarouge vous permet d'activer confortablement les fonctions principales de l'appareil à partir de votre fauteuil. Veuillez observer les points suivants lors de l'utilisation de la télécommande :

- Dirigez la télécommande en direction du récepteur 4 se trouvant sur la face avant de l'appareil.
- Veillez à ce qu'il n'y ait aucun obstacle entre l'émetteur et le récepteur.
- Les piles doivent être remplacées par des piles neuves si la portée de la télécommande diminue.

La portée maximale est d'environ 6 mètres, face à l'appareil.

Branchement d'une source audio externe

Vous pouvez reproduire le son d'un appareil externe (p. ex. sortie casque d'un téléphone mobile, lecteur MP3) via les haut-parleurs de l'appareil.

- ➔ Branchez un câble audio stéréo (fiche jack de 3,5 mm) entre la sortie audio de votre appareil externe et la prise AUX-IN 8 située sur la face avant de l'appareil.

Remarque :

De ce fait, le lecteur de disques vinyles est désactivé. Pour pouvoir à nouveau écouter des disques vinyles, débranchez la fiche jack mâle de la prise AUX IN 8. Sélectionnez le mode de fonctionnement PHONO/AUX à l'aide de FUNCTION 41.

- ➔ Démarrez la lecture sur l'appareil externe.

Sortie du son sur des appareils externes

De la même manière, vous pouvez également restituer le son via la connexion LINE OUT 36 (Cinch) au moyen d'un amplificateur externe.

- ➔ Si vous souhaitez reproduire le son par l'intermédiaire d'un amplificateur externe, raccordez la prise 36 à l'entrée de l'amplificateur.
- ➔ Démarrez la lecture de la source souhaitée.

- ➔ Sélectionnez l'entrée appropriée sur l'amplificateur.
- ➔ Réglez le volume sonore.

Utilisation d'un casque

Troubles auditifs !



N'écoutez pas la musique avec un volume sonore trop fort via le casque d'écoute, car cela pourrait entraîner des troubles auditifs durables. Avant d'utiliser le casque, réglez le volume de l'appareil au minimum.

Lorsque vous raccordez un casque, le son des haut-parleurs est coupé.

- ➔ Utilisez uniquement des casques avec une prise jack de 3,5 millimètres.
- ➔ Branchez la fiche du casque sur la prise casque 6 de l'appareil.

Le son est maintenant retransmis uniquement par le casque.

- ➔ Si vous souhaitez de nouveau écouter par le haut-parleur, retirez la fiche du casque de la prise de l'appareil.

Préparatifs

- Avant tout montage, vérifiez si les accessoires sont au complet.
- Placez la platine tourne-disque sur une surface stable, sans vibrations et horizontale.
- Eloignez la platine tourne-disque le plus possible des enceintes et isolez-la du bruit émis, afin de minimiser les vibrations.

Revêtement de plateau

- Placez le revêtement de plateau (feutre antistatique) sur le plateau.

Adaptateur de centrage

L'adaptateur de centrage est utilisé par exemple pour les disques 45 tours qui ne sont pas munis de support de centrage. Si l'adaptateur de centrage n'est pas utilisé, il peut être placé sur le logement 27 prévu à cet effet.

Bras de lecture :

Pour le transport, le bras de lecture est bloqué sur le repose-bras à l'aide d'un serre-bras. Desserrez le serre-bras 34 avant la première mise en service. En cas de transport ultérieur, le bras de lecture doit être à nouveau bloqué sur le repose-bras à l'aide du serre-bras 34 pour éviter tout dommage dû aux vibrations.

Montage du contrepoids

Le contrepoids doit être vissé, comme illustré, sur le bras de lecture.

Réglage :

- Enfiler le poids et tourner jusqu'au repère blanc.
- Fixer et maintenir le contrepoids, puis tourner l'échelle du contrepoids sur la position "0".
- Tourner le poids dans le sens inverse des aiguilles d'une montre sur le bras de lecture.
- La pression d'appui pour le système de lecture monté en usine est de 4 à 6 grammes.

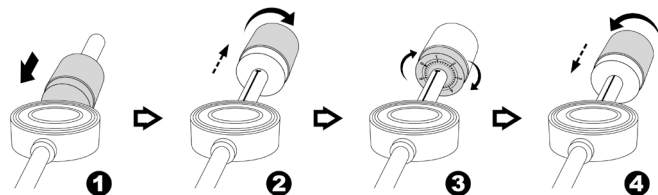

Retirer / Mettre la protection de l'aiguille

- ➔ Avant la lecture d'un disque, il convient de retirer le capuchon protège-aiguille (3) du micro (1). Retirez le capuchon (3) vers l'avant.

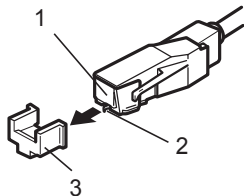

Il est recommandé de remonter la capuchon de l'aiguille après la lecture, afin de protéger l'aiguille (2).

Utilisation des fonctions générales de l'appareil

Vous pouvez effectuer les réglages aussi bien à l'aide des touches se trouvant sur l'appareil qu'à l'aide de la télécommande. Une inscription identique sur la télécommande et sur l'appareil est synonyme de fonction identique.

La description de l'utilisation s'effectue en règle générale au moyen des touches de la télécommande.

Mise en marche de l'appareil

- Allumez l'appareil à l'aide de la touche  10 ou 40.
- La LED "Standby" 3 s'éteint.
- L'afficheur s'allume avec le dernier mode de fonctionnement réglé.

Sélection de la source

- La touche FUNCTION 11 située sur l'appareil ou la touche 41 de la télécommande vous permet de commuter entre les modes DAB, FM, CD, USB, PHONO/AUX.
- Débranchez les appareils raccordés sur la prise AUX IN 8, pour pouvoir écouter des disques vinyles.
- En position PHONO/AUX, vous pouvez reproduire des sources externes.

Réglage du volume sonore

- Pressez la touche –VOL+ 51 de la télécommande ou la touche 14 de l'appareil pour régler le volume sonore plus fort / moins fort.

Réglage des effets sonores

- Pressez la touche EQ 43 de façon répétée pour défiler entre les réglages de l'égaliseur.

Flat → Classic → Rock → Pop → Jazz



Extinction de l'appareil

- La touche  10 ou 40 vous permet d'éteindre l'appareil ; l'heure est affichée.
- La LED "Standby" 3 s'allume.

Mode veille ECO

L'appareil commute automatiquement en mode veille après une durée définie sans lecture ou sans signal.

- Pressez la touche  10 ou 40 pour remettre l'appareil en marche.

Réglage de l'heure

Réglage automatique de l'heure

- Allumez l'appareil et sélectionnez le mode DAB. En cas de réception d'une station, la synchronisation de l'heure s'effectue automatiquement. Cela fonctionne également via FM RDS si la station transmet le signal horaire.

Réglage manuel :

- Pressez en mode STANDBY (appareil éteint, relié au secteur) la touche MENU MEM CLK ADJ. 21. SET CLOCK apparaît à l'affichage.
- **12h** ou **24h** apparaît à l'affichage.
- Pressez **I◀◀ ▶▶I** 56 pour modifier l'affichage de l'heure au format 12 h ou 24 h, puis validez à l'aide de la touche MENU MEM CLK ADJ. 21.
- Réglez tout d'abord les heures à l'aide des touches **I◀◀ ▶▶I** 56, puis les minutes, validez ensuite à chaque fois à l'aide de MENU MEM CLK ADJ. 21.

De ce fait, l'heure est réglée et commence à compter.

- L'heure est affichée en mode veille.

Remarque :

- Après une panne de courant, vous **devez** régler à nouveau l'heure et les alarmes programmées.

Utilisation de la fonction SLEEP (arrêt différé)

Vous pouvez régler, par pas de 90, 75, ... 15, minutes (ou OFF), la durée après laquelle l'appareil se met en mode veille, quel que soit le mode opératoire dans lequel il se trouve. "SLP" apparaît à l'affichage.

- Pour effectuer le réglage, pressez la touche SLEEP 46 de façon répétée.

Configuration de la langue

- Sélectionnez à l'aide de FUNCTION 41 le mode DAB ou FM.
- Pressez la touche MENU MEM CLK ADJ. 21 et sélectionnez avec **I◀◀ ▶▶I** 56 > **Système**, puis >**Langue**. Validez chaque fois en pressant **■ ENTER** 55.
- Sélectionnez avec **I◀◀ ▶▶I** 56 la langue, puis confirmez en pressant **■ ENTER** 55.

Quitter : Pressez la touche MENU MEM CLK ADJ. 21.

Commande du lecteur de CD

Remarques générales concernant les CD / CD MP3

L'appareil est approprié pour des CD musicaux contenant des données audio (CD-DA ou MP3 pour CD-R et CD-RW). Les formats MP3 doivent être créés selon la norme ISO 9660 niveau 1 ou niveau 2. Les CD multisessions ne sont pas lisibles avec l'appareil.

Les termes "Folder = Album" et "Title" sont utilisés en mode MP3. "Folder" correspond au répertoire sur le PC et "Title" au fichier sur le PC ou à un titre CD-DA.

L'appareil trie les albums ou les titres dans l'ordre alphabétique, d'après les noms. Si vous souhaitez un ordre différent, renommez le titre ou l'album et placez un numéro devant le nom.

Lors de la gravure de données audio sur des CD-R et CD-RW, il peut se produire des problèmes risquant d'affecter la restitution correcte. Ces problèmes sont dus à des défauts de paramétrage du logiciel et du matériel ou bien aux CD vierges utilisés. Si ce type de problème se produit, contactez le service après-vente de votre graveur de CD et du logiciel de gravure, ou bien recherchez des informations à ce sujet, par exemple sur Internet.

Remarque :

Si vous confectionnez des CD audio, respectez les dispositions légales et ne violez pas de droits d'auteur.

Maintenez le compartiment CD toujours fermé, pour éviter l'accumulation de poussières sur l'optique laser.

L'appareil peut lire des CD avec des fichiers MP3 et des CD audio normaux (CD-DA). D'autres extensions de fichiers telles que p. ex. *.doc, *.txt, *.pdf, etc., ne sont pas supportées. Les fichiers musicaux ou les listes de lecture avec les extensions *.WMA, *.AAC, *.DLF, *.M3U et *.PLS ne peuvent pas être lus.

Remarque : Compte tenu de la multitude de logiciels d'encodage différents, il n'est pas possible de garantir que tous les fichiers MP3 puissent être lus sans dérangements.

En cas de titres / fichiers défectueux, la lecture est poursuivie avec le titre / fichier suivant.

Si vous gravez des CD, faites-le de préférence à basse vitesse et créez le CD en mode monosession puis finalisez-le.

Disques pouvant être utilisés

Le lecteur de CD est compatible avec les supports CD, CD-R/RW et CD MP3. Vous pouvez lire tous ces CD avec l'appareil sans adaptateur.

Ne lisez pas d'autres supports tels que des DVD, etc.



Taille des CD 12 cm / 8 cm
Durée de lecture 74 mn ou 24 mn.
max.

- Lorsque vous transportez l'appareil, retirez le disque du lecteur. Vous évitez d'endommager le lecteur de CD et le disque.

Remarque :

Dans le cas de CD MP3, la qualité d'écoute dépend de la configuration du débit binaire et du logiciel de gravure utilisé.

Insertion des disques

- Pour activer la lecture CD, passez en mode CD à l'aide de FUNCTION 41.
- Pour introduire des CD, pressez la touche d'ouverture ▲ 52 ; "OPEN" apparaît à l'affichage. Le tiroir s'ouvre vers l'avant. Son mouvement ne doit pas être gêné.

Remarque :

Lorsque le compartiment CD est ouvert, il convient de veiller à ce qu'aucun objet étranger ne puisse parvenir à l'intérieur de l'appareil. Ne touchez en aucun cas la lentille du lecteur laser.

- Ouvrez uniquement le compartiment CD à l'arrêt du CD.
- Insérez avec précaution le CD avec la face imprimée vers le haut. Assurez-vous que le CD n'est pas positionné de travers.
- Fermez le compartiment CD. Le CD est chargé.

Remarque :

Si aucun CD n'est inséré, le message "NO DISC" apparaît sur l'afficheur après un court instant.

Avant de manipuler l'appareil, attendez que le contenu complet du CD ait été chargé, afin de garantir que toutes les informations nécessaires du CD ont été lues. Avec les CD MP3 notamment, ce processus peut durer un certain temps.

Prélèvement des disques

- Pour retirer le CD, arrêtez d'abord la lecture au moyen de la touche STOP ■ 55, puis ouvrez le compartiment CD en pressant la touche ▲ 52 et prélevez le CD en le tenant par les bords.

Lecture d'un disque

Si le CD est mal inséré ou si le CD est défectueux, "NODISC" apparaît sur l'afficheur.

Remarque :

Si un CD MP3 est inséré, l'information "MP3" apparaît sur l'afficheur. Le nombre total de titres (albums MP3) ainsi que le temps de lecture total sont brièvement affichés.

L'appareil démarre automatiquement la lecture du premier titre. Le numéro du titre actuel ainsi que la durée de lecture apparaissent sur l'afficheur.

- Si vous souhaitez faire une pause de lecture, pressez la touche ►|| 57.

L'appareil interrompt la lecture.

- Pour poursuivre la lecture, pressez une nouvelle fois la touche ►|| 57.
- Si vous souhaitez terminer la lecture, pressez la touche ■ 55. Le nombre de titres total apparaît sur l'afficheur.

Remarque :

Pressez systématiquement la touche ■ 55 avant de retirer le CD.

Sélection de titres

- Si vous souhaitez sauter au titre suivant, pressez une seule fois la touche ►►I 56.
- Si vous souhaitez sauter au début du titre, pressez une seule fois la touche I◄◄ 56.
- Si vous souhaitez sauter au titre précédent, pressez deux fois la touche I◄◄ 56.

L'afficheur indique respectivement le numéro de titre sélectionné.

- Appuyez plusieurs fois, jusqu'à ce que le numéro du titre souhaité soit affiché.

Sélection d'un album MP3

- Pour sélectionner des albums MP3, pressez la touche ▲ FOLDER/PRE ▼ 54. L'album précédent ou suivant est sélectionné. Le premier titre est lu.

Affichage des infos de TAG ID3

- Pour l'affichage des tags ID3, pressez la touche INFO 45. Les tags ID3 sont affichés les uns après les autres, p. ex. titre, artiste, nom de l'album, etc. Si aucune info de tag ID3 n'est disponible, 'no title' apparaît par exemple.
- Pour désactiver la fonction, pressez à nouveau INFO 45.

Recherche rapide vers l'avant ou vers l'arrière

Vous pouvez effectuer une recherche rapide vers l'avant ou vers l'arrière dans le titre en cours pour chercher un passage spécifique. A cette occasion, la musique n'est pas diffusée via les haut-parleurs.

- Pour l'avance rapide, pressez la touche ►►I 56 et maintenez la touche enfoncée, jusqu'à ce que vous ayez trouvé l'endroit souhaité.
- Pour le retour rapide, pressez la touche I◄◄ 56 et maintenez la touche enfoncée, jusqu'à ce que vous ayez trouvé l'endroit souhaité.
- Relâchez la touche. La lecture redémarre à cet endroit.

Utilisation de la fonction de répétition

Répétition de titres, d'un album, d'un CD

- Sélectionnez le titre sur l'appareil.

Le numéro du titre sélectionné apparaît sur l'afficheur.

- Pressez la touche PLAY MODE 44.

"REP - 1" apparaît à l'affichage. La lecture du titre sélectionné est répétée.

Répétition d'un album (uniquement CD MP3)

- Pressez une nouvelle fois la touche PLAY MODE 44.

"REP - ALB" apparaît à l'affichage. La lecture de l'album est répétée.

- Pressez une nouvelle fois la touche PLAY MODE 44.

"REP - ALL" apparaît à l'affichage. La lecture de tous les titres du CD est répétée.

Remarque :

La fonction de répétition peut également être utilisée lorsque la fonction de programmation est activée.

Terminer la fonction de répétition

→ Pressez la touche PLAY MODE 44 le nombre de fois nécessaire pour que "OFF" apparaisse à l'affichage.

Le disque va être lu jusqu'à la fin, sans répétition, si vous n'arrêtez pas la lecture.

Utilisation du générateur aléatoire

Le générateur aléatoire permet de lire les titres d'un CD dans un ordre aléatoire.

Remarque :

Vous pouvez uniquement régler le générateur aléatoire si un CD se trouve dans le compartiment CD fermé.

- Pressez en mode PLAY (lecture) de façon répétée la touche PLAY MODE 44, jusqu'à l'apparition de "**RANDOM**" sur l'afficheur.
- Les titres sont lus dans un ordre aléatoire, puis la lecture s'arrête.
- Pour arrêter la lecture aléatoire des titres, pressez de façon répétée la touche PLAY MODE 44, jusqu'à l'apparition de "OFF" sur l'afficheur.

Remarque :

Vous ne pouvez pas activer la lecture aléatoire si vous avez programmé l'appareil.

Utilisation de la fonction de programmation

La fonction de programmation vous permet de lire dans un ordre défini par vous même jusqu'à 20 titres d'un CD ou d'un CD MP3. "**FULL**" apparaît sur l'afficheur lorsque la mémoire de programmation est pleine.

Remarque :

Vous pouvez uniquement effectuer la programmation si un disque se trouve dans le compartiment CD fermé et si l'appareil se trouve en mode "arrêt".

- Insérez un disque dans le compartiment CD et fermez-le.
- Pressez la touche ■ 55.
- Pressez la touche MEM / CLK ADJ. 42.

Le numéro de titre 001 ainsi que le numéro clignotant de l'emplacement de programme "PR-01" apparaissent sur l'afficheur.

- Sélectionnez le premier titre à programmer à l'aide des touches I◀◀ , ▶▶I 56.
- Dans le cas de CD MP3, vous pouvez sauter au premier titre de l'album précédent ou suivant à l'aide de la touche ▲ FOLDER/PRE ▼ 54.
- Mémorisez le numéro de titre souhaité à l'aide de la touche MEM / CLK ADJ. 42. Le titre est à présent programmé sur l'emplacement de programme 01.

- Le numéro de l'emplacement de programme suivant, à savoir "PR-02", clignote sur l'afficheur. Procédez de la même manière pour programmer les titres dans l'ordre que vous souhaitez.
- Pressez la touche ►|| 57 pour démarrer la lecture de la sélection. **MEM**, le numéro de titre actuel et la durée de lecture apparaissent sur l'afficheur.
- Si vous souhaitez interrompre la lecture de la sélection programmée, pressez une seule fois la touche ►|| 57.
- Pour redémarrer la lecture, pressez une seule fois la touche ►|| 57.
- Pour terminer la lecture programmée, pressez la touche ■ 55.

Remarque :

La mémoire de programmation est effacée si vous ouvrez le compartiment CD ou si vous actionnez **FUNCTION 41**. Une pression sur la touche ■ 55 permet également de quitter le mode programmation.

Si aucune touche n'est actionnée pendant 10 secondes en mode programmation, le mode est quitté sans mémorisation.

Lecture d'un disque

Procédure

- Posez un disque vinyle sur la platine tourne-disque.
- Sélectionnez PHONO/AUX à l'aide de FUNCTION 41.

Remarque :

Enlevez une source externe éventuellement branchée à la connexion AUX IN 8.

Remarque :

Sélectionnez à l'aide de SPEED 33 la vitesse à laquelle vous souhaitez lire le disque vinyle (45 tours, 33 tours).

- Retirez le protège-aiguille.
- Desserrez le serre-bras 34.
- Levez le levier du lève-bras 32.
- Pivotez le bras de lecture au-dessus du sillon souhaité. La platine tourne-disque commence à tourner.
- Abaissez avec précaution le levier du lève-bras 32. Le bras de lecture s'abaisse lentement sur le disque et la lecture commence.

Interruption de la lecture

- Levez le levier du lève-bras 32.

L'aiguille de lecture se soulève du disque.

Lecture d'un disque 45 tours avec grand trou central

- Placez l'adaptateur 27 pour disques 45 tours sur l'axe du plateau.
- Sélectionnez à l'aide de SPEED 33 la vitesse 45 (pour les disques 45 tours).

Réglage fin de la vitesse "PITCH ADJ."

La vitesse de rotation peut être réglée à l'aide du régulateur "Pitch" 31 dans une plage comprise entre -10 % et + 10 %.

- Tournez le régulateur 31 dans le sens des aiguilles d'une montre pour augmenter la vitesse, ou dans le sens inverse des aiguilles d'une montre pour diminuer la vitesse.

Si l'une des quatre rangées de points stroboscopiques semble immobile sur le bord du plateau, cela signifie que la bonne vitesse de rotation (ou vitesse de rotation nominale) est affichée. (Rangée supérieure : 33 tours).

Ejection automatique du bras de lecture

L'appareil dispose d'un dispositif d'éjection automatique du bras de lecture à la fin du disque vinyle. Vous pouvez replacer le bras de lecture à tout moment manuellement sur son support.

→ Pressez à cette fin EJECT 16.

Réglage de l'éjection

→ Enlevez le caoutchouc recouvrant la vis de réglage 29.

❶: Tournez la vis à l'aide d'un tournevis cruciforme dans le sens des aiguilles d'une montre, afin de retarder l'instant d'éjection.

❷: Tournez la vis à l'aide d'un tournevis cruciforme dans le sens inverse des aiguilles d'une montre, afin d'avancer l'instant d'éjection.

→ Remettez en place le caoutchouc de recouvrement sur la vis de réglage.

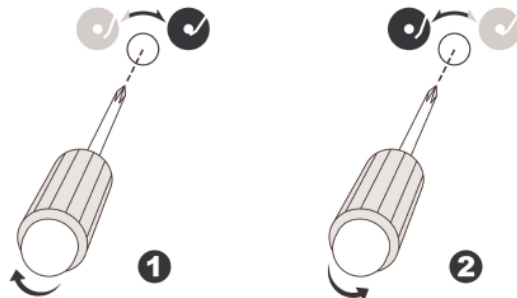

Qu'est-ce que le format DAB+

DAB+ est un nouveau format numérique, par l'intermédiaire duquel vous pouvez écouter un son cristallin sans grésillements.

A la différence des stations de radio analogiques traditionnelles, dans le cas de DAB, plusieurs stations sont diffusées sur une et même fréquence. On appelle cela ensemble ou multiplex. Un ensemble se compose de la station de radio et de plusieurs composants de service ou services de données, lesquels sont émis individuellement par les stations de radio. Informations, entre autres, sous www.digitalradio.de ou www.digitalradio.ch.

Compression des données

La radio numérique met à profit les effets de l'ouïe humaine. L'oreille humaine ne perçoit pas les sons, qui sont inférieurs à un volume sonore minimal déterminé. Ainsi, les données qui sont inférieures au dit seuil d'audition de repos, peuvent également être éliminées par filtrage. Ceci est possible du fait que dans chaque flux de données numérique relatif à une unité d'information, le volume sonore correspondant, relatif à d'autres unités, est également mémorisé. En outre, dans un signal sonore, les parties moins fortes sont recouvertes par les parties plus fortes, selon un certain seuil limite. Toutes les informations sonores au sein d'une plage musicale, qui sont inférieures au dit seuil effectif d'audibilité dans le bruit, peuvent être éliminées par filtrage dans le

signal à transmettre. Ceci conduit à une réduction du flux de données à transmettre, sans différence de son perceptible pour l'auditeur (procédé HE AAC v2 en tant que procédé de codage complémentaire pour DAB+).

Trains de séquence audio ("Audio Stream")

Les trains de séquence audio sont, dans le cas de la radio numérique, des flux de données continus, qui contiennent des trains MPEG 1 Audio Layer 2 et décrivent ainsi des informations acoustiques. Ce procédé permet de transmettre les programmes radio habituels et de les écouter côté réception. La radio numérique ne vous apporte pas seulement une radio dans une excellente qualité sonore, mais également des informations supplémentaires. Ces informations peuvent se rapporter au programme en cours (DLS, p. ex. titre, interprète) ou être indépendantes de celui-ci (p. ex. informations, météo, trafic, conseils).

Réception radio DAB

Sélection et recherche de service

Si aucune station n'est reçue, alors "Service indisponible" apparaît sur l'afficheur. Ceci signifie qu'aucune réception, ou seulement une réception très faible, n'est possible. Dans ce cas, vous devriez changer d'emplacement.

Comment utiliser l'appareil en mode DAB

Remarque :

Après la première mise en marche (en mode DAB), l'appareil exécute automatiquement une recherche des stations en mode DAB. Une recherche complète des stations est effectuée. Pendant la recherche automatique, l'afficheur indique la progression ainsi que le nombre de stations de radio numériques trouvées.

Suchlauf... 29
■■■■■■■■□□□

Au terme de la recherche automatique des stations, la première station dans l'ordre alphanumérique est restituée.

Remarque :

Si aucune station n'a été trouvée, aucun signal n'a pu être reçu.

- Changez alors l'emplacement de l'appareil et effectuez à nouveau une recherche automatique de stations.
- Effectuez une recherche automatique complète des stations.
- Vérifiez le cas échéant l'intensité du signal.

Exécution d'une recherche automatique avec DAB

- Pressez la touche ►|| SCAN 57.
- Pressez en guise d'alternative la touche MENU 42 et sélectionnez avec I◀◀ , ▶▶ I 56 > **Recherche automatique complète**. Validez en pressant ■/ENTER 55.
- La recherche démarre, la barre de progression apparaît à l'affichage.

Au terme de la recherche automatique, la première station dans l'ordre alphanumérique est restituée.

Sélection de station

- Vous pouvez vérifier les stations trouvées sur l'appareil. Pressez à cette fin I◀◀ , ▶▶ I 56.
- Pour sélectionner une station, pressez ENTER 55.

Recherche manuelle de stations

- pressez MENU 42.
- Sélectionnez à l'aide de I◀◀ , ▶▶ I 56 > **Réglage manuel**
- Validez avec ENTER 55.
- Pressez I◀◀ , ▶▶ I 56 pour faire défiler les canaux de 5 A à 13 F et leurs fréquences. Les stations trouvées sont mémorisées automatiquement.

Mémorisation des stations DAB

La mémoire de programmes peut mémoriser jusqu'à 10 stations dans la plage DAB.

Remarque :

Les stations restent mémorisées même en cas de coupure de courant.

- Réglez la station souhaitée.
- Pressez la touche MENU/MEM/CLK-ADJ 42 et maintenez-la enfoncée pendant env. 4 secondes. "Enregistrer progr." apparaît et < Vide > apparaît en dessous si aucune station n'a été mémorisée à cet instant.
- Pressez PRE ▼ ▲ 54 pour sélectionner l'emplacement de mémoire ; confirmez à l'aide de ENTER 55. "Progr. # mém." apparaît sur l'afficheur.

Sélection des stations mémorisées

- Pressez de façon répétée PRE ▼ ▲ 54 pour sélectionner l'emplacement de mémoire.
- Validez en pressant ENTER 55.

"Vide" apparaît si vous n'avez pas mémorisé de station sur l'emplacement programme sélectionné.

Effacement d'un emplacement de programme mémorisé

- Mémorisez une nouvelle station sur l'emplacement de mémoire à effacer.

Affichage de l'intensité du signal

- Pressez de façon répétée la touche INFO 45, jusqu'à l'apparition de l'intensité du signal :



- Le repère indique le niveau actuel.
- Les stations, dont l'intensité du signal se situe sous le niveau nécessaire, n'émettent pas un signal suffisant.
- Une pression répétée sur la touche INFO permet de défiler entre les différentes informations, telles que intensité du signal, type de programme, nom multiplex, fréquence, taux d'erreur de signal, débit binaire, format de programme, heure, date,

Dynamic Label Plus

Les informations textuelles accompagnant les programmes – notamment l'interprète, le titre de la chanson et le nom de l'album – s'affichent sur l'afficheur de la radio, sont mémorisées et peuvent être consultées à tout moment. (si la fonction est supportée pour le fournisseur de programmes).

Réglage de la compression dynamique DRC

Le taux de compression compense les fluctuations dynamiques et, par conséquent, les variations du volume sonore.

- Pressez la touche MENU MEM CLK ADJ. 21 et sélectionnez **>DRC** à l'aide de **I◀◀ ▶▶I** 56.
- Validez en pressant ENTER 55.

Sélectionnez le taux de compression en pressant **I◀◀ , ▶▶ I** 56:

- DRC élevé – compression élevée
 - DRC bas – compression faible
 - DRC désactivé – compression désactivée.
- Validez en pressant ENTER 55.

Suppression de stations inactives

Vous avez la possibilité de supprimer de la liste des stations, des stations qui n'émettent plus.

- Pressez la touche MENU MEM CLK ADJ. 21 et sélectionnez **>Stations inactives** à l'aide de **I◀◀ ▶▶I** 56.
- Validez en pressant ENTER 55.
- En pressant **I◀◀ , ▶▶ I** 56, sélectionnez **> Oui** , puis confirmez en pressant ENTER 55.

Utilisation de l'appareil en mode FM

Réglage d'une station FM

- Pour passer en mode FM, pressez le cas échéant de façon répétée la touche **FUNCTION 41**, jusqu'à l'apparition de "**FM**" sur l'afficheur.

La dernière fréquence sélectionnée apparaît à l'affichage.

87.50MHz

[No RadioText]

Sélection manuelle des stations

- Pressez **I◀◀**, **▶▶ I 56** en mode FM pour régler la station souhaitée. L'afficheur indique la fréquence par pas de 0,05 MHz.

Sélection automatique des stations

- Pressez la touche **▶II SCAN 57** pour démarrer la recherche automatique de stations. La fréquence de station défile vers le haut sur l'afficheur. (Vers le bas: pressez **I◀◀** auparavant).

Si une station FM avec un signal suffisant est trouvée, la recherche automatique est arrêtée et la station est reproduite. En cas de réception d'une station RDS, le nom de la station émettrice et, le cas échéant, le texte radio apparaissent.

Remarque :

Pour le réglage de stations plus faibles, veuillez utiliser la sélection manuelle des stations.

Dans le menu > **Régl. recherche**, vous pouvez régler si la sélection automatique des stations ne recherche que des stations à forte émission (**Stations fortes**) ou recherche toutes les stations (**Toutes chaînes**).

Mémorisation de stations FM

La mémoire de programmes peut mémoriser jusqu'à 10 stations dans la plage FM.

Remarque :

Les stations restent mémorisées même en cas de coupure de courant.

- Réglez la station souhaitée.
- Pressez la touche **MENU/MEM/CLK-ADJ 42** et maintenez-la enfoncée pendant env. 4 secondes. "Enregistrer progr." apparaît et < Vide > apparaît en dessous si aucune station n'a été mémorisée à cet instant.
- Pressez **PRE ▼ ▲ 54** pour sélectionner l'emplacement de mémoire ; confirmez à l'aide de **ENTER 55**. "Progr. # mém." apparaît sur l'afficheur.

Sélection des stations mémorisées

- Pressez de façon répétée PRE ▼ ▲ 54 pour sélectionner l'emplacement de mémoire.
- Validez en pressant ENTER 55.

"Vide" apparaît si vous n'avez pas mémorisé de station sur l'emplacement programme sélectionné.

Effacement d'un emplacement de programme mémorisé

Mémorisez une nouvelle station sur l'emplacement de mémoire à effacer.

Réglage du mode Mono / Stéréo

Vous pouvez sélectionner si les stations radio sont reçues en mode stéréo ou mono. Dans le cas de signaux faibles, il est recommandé de commuter en mode "Mono" (réglage : **Uniquement mono**).

- Pressez la touche MENU 42 et sélectionnez >**Réglage audio** à l'aide de I◀◀ , ▶▶ I 56.
- Validez en pressant ENTER 55.
- En pressant la touche I◀◀ , ▶▶ I 56, sélectionnez >**Stéréo possible** ou >**Uniquement mono**.
- Validez en pressant ENTER 55.

Comment effectuer des réglages système

Affichage de la version logicielle

- Pressez la touche MENU 42 et sélectionnez > **Système** , puis > **Versión logicielle** (sélectionnez à chaque fois avec I◀◀ , ▶▶ I 56, validez avec ENTER 55).
- Pressez ENTER 55, la version logicielle apparaît.
- Une pression sur la touche **MENU 42** vous permet de revenir en arrière.

SW version

XXXXXXX

Visualisation des informations d'affichage

Une pression sur la touche INFO 45 vous permet d'afficher les informations suivantes :

Mode DAB

DLS : texte défilant avec des informations supplémentaires, qui sont le cas échéant mises à disposition par les stations

Intensité du signal

Type de programme

Ensemble / Multiplex (nom de groupe)

Fréquence, canal

Taux d'erreur de signal

Débit binaire en kbps

Heure

Date

Mode FM

RT - radiotexte (si émis)

PTY – Type de programme, fréquence

Fréquence

Mono / Stéréo

Heure

Date

Restauration des réglages usine de l'appareil

Si vous changez l'emplacement de l'appareil, p. ex. en cas de déménagement, les stations DAB mémorisées ne pourront probablement plus être réceptionnées. Dans ce cas la restauration des réglages usine vous permet d'effacer toutes les stations mémorisées, y compris les stations PRESET, afin de démarrer simultanément une nouvelle recherche automatique des stations.

- Pressez la touche MENU 42 et sélectionnez dans > **Système**, à l'aide des touches I◀◀ , ▶▶ I 56, l'option > **Réglages usine**, puis confirmez en pressant ENTER 55.
- Une interrogation apparaît.
- A l'aide de I◀◀ , ▶▶ I 56 , sélectionnez **Oui**, puis confirmez en pressant ENTER 55.
- Pour interrompre le processus, sélectionnez **Non** et validez en pressant la touche ENTER 55.

Remarque :

Toutes les stations préalablement mémorisées sont effacées.

Utilisation de la fonction USB

Remarque :

Compte tenu de la multitude de modèles différents de lecteurs flash MP3 et de supports de données USB, il n'est pas possible de garantir que chaque modèle soit supporté. N'utilisez pas de câble prolongateur USB !

Les appareils USB version 1.1 sont supportés. L'appareil ne supporte pas la connexion de supports USB via un câble de rallonge USB.

Il n'est **pas** approprié pour le raccordement direct à un PC !

Avant de manipuler l'appareil, attendez que le contenu complet ait été chargé, afin de garantir que toutes les informations nécessaires du support de données ont été lues. Si aucun support de données n'est connecté ou ne peut être lu, alors l'affichage "NO USB" apparaît sur l'afficheur.

Connexion d'un support de données

- ➔ Passez en mode USB à l'aide de **FUNCTION 41**.
- ➔ Connectez le support de données USB au port USB 9. Les données du support de données sont chargées.

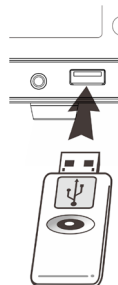

- ➔ Avant de manipuler l'appareil, attendez que le contenu complet a été lu, afin de garantir que toutes les informations nécessaires du support de données ont été lues. Le nombre total des titres du support est affiché.
- ➔ La lecture du premier titre est démarrée automatiquement.
- ➔ Arrêt de la lecture : Pressez la touche **■ 55**. Le nombre total des titres et des albums apparaît à l'affichage.

Fonctions de la lecture MP3

La suite de la commande ainsi que les fonctions de lecture sont en principe identiques à la description sous "Lecture d'un disque", voir p. 25.

Prélèvement du support de données

- ➔ Retirez le support de données USB en le débranchant.

Utilisation de la fonction d'enregistrement

La fonction d'enregistrement permet d'enregistrer votre musique sur un support de données USB.

L'enregistrement s'effectue à vitesse normale **pendant** la lecture. Les titres sont encodés avec un débit binaire de 32, 64, 128, 96, 128, 192, 256 kbps et une fréquence d'échantillonnage de 44,1 kHz, et enregistrés en tant que fichiers MP3 dans 2 répertoires (CD : RIP, autres REC). (Lors des enregistrements en modes DAB, FM et CD, le débit binaire est pré-réglé et ne peut pas être modifié, 128 kbps). Celui-ci est créé automatiquement. Les noms de titre REC123, TRK123, etc., sont créés.

Encodage : Conversion de signaux analogiques en caractères numériques et compression des données selon une norme de compression, en vue de la réduction du volume de données.

Les possibilités d'enregistrement suivantes sont disponibles :

- à partir du CD, de la platine tourne-disque, de la prise AUX externe ainsi que de la radio.

Remarque :

Les enregistrements sont uniquement autorisés dans le cadre des clauses concernant les droits d'auteurs.

Réglage de la séparation des titres et du débit binaire

Pour les enregistrements à partir de la source phono, vous pouvez générer des titres individuels. (Pas en mode enregistrement radio / CD).

- ➔ Pressez à cet égard la touche TS 48 de la télécommande pendant l'enregistrement. L'enregistrement est "séparé" et enregistré dans un nouveau fichier. SAVING apparaît brièvement.

Vous pouvez régler le débit binaire de l'encodage (pré-réglage 192 kbps) :

en mode PHONO/AUX sans lecture :

- ➔ Pressez la touche INFO 45 de la télécommande. Le débit binaire réglé apparaît sur l'afficheur.
- ➔ Modifiez la valeur à l'aide de **◀◀ ▶▶** 56 et confirmez au moyen de INFO 45.

Préparations

- Connectez un support de données sur le port USB 9.

Enregistrement de CD / CD MP3

- Activez le mode CD à l'aide de la touche FUNCTION 41.
- Démarrez la lecture du titre souhaité. Vous pouvez également effectuer une programmation de titres, voir p. 27.
- Pressez la touche ● REC 47. Le contrôle préliminaire du support USB commence, REC WAIT et CHECK apparaissent tour à tour sur l'afficheur.
- L'enregistrement démarre. REC_ONE apparaît désormais à l'affichage. 1 titre est enregistré dans ce réglage.
- Pour enregistrer tous les titres, pressez une nouvelle fois la touche ● REC 47, REC_ALL apparaît.

Enregistrement à partir de disques vinyles

- Activez le mode disques vinyles PHONO à l'aide de la touche FUNCTION 41.
- Démarrez la lecture du titre du disque vinyle souhaité.
- Pressez la touche ● REC 47. L'enregistrement démarre.

USB apparaît et **REC** clignote sur l'afficheur.

- Arrêt de l'enregistrement : Pressez la touche ■ 55.

Enregistrement à partir d'une source externe

- Activez le mode AUX-IN PHONO à l'aide de la touche FUNCTION 41.
- Raccordez la source externe et démarrez la lecture.
- Pressez la touche ● REC 47. L'enregistrement démarre.

USB apparaît et **REC** clignote sur l'afficheur.

- Arrêt de l'enregistrement : Pressez la touche ■ 55.

Enregistrement à partir de la radio

- Activez le mode radio (DAB ou FM) à l'aide de la touche FUNCTION 41.
- Réglez une station.
- Pressez la touche ● REC 47. L'enregistrement démarre.

USB apparaît et **REC** clignote sur l'afficheur. Si la qualité de réception du signal FM est trop faible, aucun enregistrement ne peut avoir lieu.

- Arrêt de l'enregistrement : Pressez la touche ■ 55.

Utilisation de la fonction de suppression

La fonction de suppression permet de supprimer individuellement des titres qui sont enregistrés sur votre support de données USB.

Remarque :

Créez des copies de sauvegarde de vos données !

Le fabricant **décline** toute responsabilité en cas de perte de données !

Effacement d'un seul titre

- Pressez DELETE 45, del " ---001 " apparaît à l'affichage.
- Sélectionnez le titre à effacer à l'aide de |◀◀▶▶| 56.
- Pressez la touche DELETE 45. La sélection " YES " ou " NO" apparaît.
- Sélectionnez "YES" à l'aide de |◀◀▶▶| 56 " YES " et confirmez avec la touche DELETE 51. Le titre est supprimé.

Remarque :

Le processus de suppression est irréversible !

Utilisation de la fonction timer

Remarque :

Vous pouvez seulement utiliser la fonction timer après avoir réglé correctement l'heure, voir p. 22.

Aucune fonction timer n'est possible en mode AUX, PHONO.

Réglage du timer

La fonction timer allume et éteint de nouveau l'appareil aux heures réglées. Vous pouvez sélectionner si vous souhaitez être réveillé via la radio, un CD ou un support de données USB.

Remarque :

- CD, USB : introduit ou support correctement connecté. Fichiers MP3 sur support de données
- DAB, FM : réglez la station radio.
- En cas de panne de courant, le timer **ne fonctionne pas**. Après une panne de courant, vérifiez l'heure réglée et réglez à nouveau l'alarme.

Réglages des temps de commutation

- Pressez **en mode veille** la touche TIMER 49 et maintenez-la enfoncée jusqu'à l'apparition de SET TIMER ON sur l'afficheur.
- Réglez les heures et les minutes à l'aide de **I◀◀ ▶▶I 56** et confirmez à chaque fois au moyen de la touche TIMER 49.
- Réglez à l'aide de **I◀◀ ▶▶I 56** le volume sonore et confirmez avec la touche TIMER 49.
- Réglez à l'aide de la touche FUNCTION 41 la source CD, FM, DAB, USB souhaitée, puis confirmez à l'aide de la touche TIMER 49.
- SET TIMER OFF apparaît à l'affichage. Réglez l'heure de désactivation comme décrit.
- Le réglage est à présent terminé et le timer est programmé. L'appareil passe en mode veille.
- Vous pouvez reconnaître un timer actif à l'affichage TIMER sur l'afficheur.

Remarque :

L'appareil se met en marche avec la source et le volume sonore sélectionnés en atteignant l'heure d'activation.

- Si vous avez sélectionné le mode DAB ou FM, la dernière station de radio réglée est restituée.

Activation et désactivation du timer

- Pressez de façon répétée la touche TIMER 49 pour activer et désactiver le timer.
- Lorsque le timer est activé, l'affichage TIMER apparaît sur l'afficheur. ⌚

Désactivation du timer après l'alarme

- Pressez la touche ⏻ 10, 40 pour désactiver le timer.

Remarque :

La fonction timer active à nouveau l'appareil le lendemain, à l'heure réglée. L'affichage TIMER reste affiché sur l'afficheur. ⌚

Nettoyage de la platine tourne-disque



Choc électrique

Afin d'éviter le risque d'un choc électrique, ne lavez pas l'appareil avec un chiffon mouillé ou sous l'eau courante.

ATTENTION !

N'utilisez pas d'éponge à gratter, de poudre à récurer ni de solvant tel que l'alcool ou l'essence.

- ➔ Nettoyez le boîtier à l'aide d'un chiffon doux légèrement humide.

Remarques concernant les CD

Conservez toujours les CD dans leur boîtier et saisissez-les uniquement par les bords. La surface qui présente les couleurs d'un arc-en-ciel ne doit pas être touchée et doit toujours être propre. Ne collez pas de papier ni de bande adhésive sur le côté étiquette du disque. Le CD doit être tenu à l'abri du rayonnement solaire direct et des sources de chaleur telles que les chauffages.

De même, un CD ne doit pas se trouver dans une voiture stationnée en plein soleil, étant donné que la température à l'intérieur du véhicule peut être extrêmement élevée.

Nettoyez les empreintes digitales et la poussière sur le côté enregistré à l'aide d'un chiffon de nettoyage propre et sec.

Pour le nettoyage des CD, n'utilisez pas de produits de nettoyage pour disques tels qu'aérosols pour disques vinyles, ni de liquides de nettoyage, d'aérosols antistatiques ou de solvants tels qu'essence, ni de diluants ou d'autres produits chimiques disponibles dans le commerce. Les tâches tenaces peuvent éventuellement être enlevées à l'aide d'une peau de chamois humide.

- ➔ Essuyez les disques en allant du centre vers les bords.

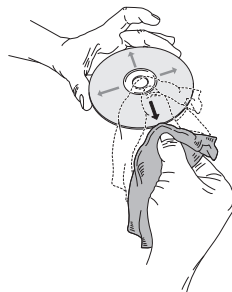

N'essuyez pas en faisant des mouvements circulaires, car vous provoqueriez des rayures qui généreraient ensuite des erreurs à la lecture.

Nettoyage de l'aiguille et du disque

Avant toute lecture, l'aiguille et le disque doivent toujours être nettoyés, pour éviter qu'ils soient usés prématurément.

- ➔ Passez un pinceau sur l'aiguille, de l'arrière vers l'avant.
- ➔ Passez un chiffon de manière légèrement oblique sur le disque.

Changement de l'aiguille

L'aiguille de lecture subit une usure naturelle à l'usage. Nous vous recommandons de la contrôler régulièrement (toutes les 1000 heures de lecture min.).

Remarque :

Les aiguilles de lecture usées ou endommagées (brisées) détruisent les disques.

Remplacez l'aiguille uniquement par le même modèle.

- ➔ Tirez l'aiguille de lecture de biais et vers le bas.
- ➔ Pour remonter l'aiguille de lecture, procédez à la même opération en sens inverse. Assurez-vous que le téton s'enclenche en premier, et que l'aiguille de lecture soit ensuite pivotée vers le haut. Il ne doit apparaître aucune fente. Contrôlez la bonne fixation avant la lecture.

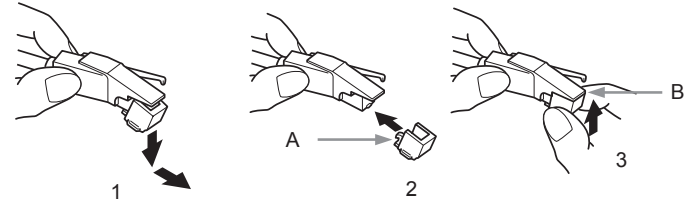

Élimination des dérangements

Si l'appareil ne fonctionne pas comme prévu, contrôlez-le au moyen des tableaux suivants.

Problèmes avec la radio

Problème	Cause possible / remède
L'appareil ne reçoit aucune station.	<p>L'appareil ne se trouve pas en mode radio.</p> <p>Activez le mode FM ou DAB.</p> <p>Aucun signal DAB n'est reçu.</p> <p>Vérifiez que la réception DAB est possible dans la région. Orientez de nouveau l'antenne. Voir p. 9.</p> <p>Essayez de recevoir d'autres stations.</p>
Le son est faible ou de mauvaise qualité.	<p>D'autres appareils, par ex. un téléviseur, perturbent la réception.</p> <p>Eloignez davantage la radio de ces appareils.</p> <p>L'antenne n'est pas entièrement déployée ou n'est pas orientée correctement.</p> <p>Sortez l'antenne.</p> <p>Tournez l'antenne afin d'améliorer la réception.</p> <p>Changez le cas échéant l'emplacement.</p>

Si vous ne pouvez pas éliminer le défaut, même après les contrôles décrits, veuillez contacter le fabricant.

Problèmes généraux avec l'appareil

Problème	Cause possible / remède
L'appareil ne peut pas être mis en marche.	<p>L'appareil n'est pas alimenté en courant.</p> <p>Raccordez correctement le câble d'alimentation à la prise de courant.</p> <p>Essayez une autre prise de courant.</p> <p>Insérez des piles non usagées (télécommande).</p>
Aucun son n'est audible.	<p>Augmentez le volume.</p> <p>Le cas échéant, la source appropriée n'est pas sélectionnée.</p> <p>Pas de MP3 sur le support USB.</p>

Problème	Cause possible / remède
Un bruit parasite est audible.	Un téléphone portable émet à proximité de l'appareil ou un autre appareil émet des ondes radio parasites. Eloignez le téléphone portable ou l'appareil parasite de l'environnement de l'appareil.
D'autres dérangements de fonctionnement, des bruits forts ou un dérangement de l'afficheur apparaissent.	Des composants électroniques de l'appareil sont en dérangement. Débranchez la fiche secteur. Laissez l'appareil séparé de la source de courant pendant env. 10 secondes. Raccordez à nouveau l'appareil ou remplacez les piles.
L'afficheur n'est pas activé.	Mettez l'appareil en marche. Débranchez la fiche secteur, rebranchez-la, mettez l'appareil en marche.

Problèmes avec le lecteur de CD

Problème	Cause possible / remède
Le CD n'est pas lu ou saute lors de la lecture.	L'appareil ne se trouve pas en mode CD.
	Le CD inséré n'est pas conforme.
	Le compartiment CD n'est pas fermé. Fermez le compartiment CD.
	Le CD est mal inséré. Insérez le CD avec l'étiquette orientée vers le haut. Le CD doit être bien centré dans le compartiment CD.
	Le CD est encrassé ou défectueux. Nettoyez le CD, utilisez un autre CD..
	De l'humidité s'est formée dans le compartiment CD. Prélevez le CD et laissez le compartiment ouvert pendant 1 heure environ afin qu'il sèche.
La durée de lecture du CD est supérieure à 74 minutes.	

Problème	Cause possible / remède
Il y a des coupures de son.	Le réglage du volume sonore est trop élevé. Diminuez le volume sonore.
	Le CD est endommagé ou encrassé. Nettoyez le CD ou changez-le.
	L'appareil est soumis à des vibrations. Placez l'appareil dans un endroit sans vibrations.

Problèmes avec la platine tourne-disque

Problème	Cause possible / remède
Le bras de lecture saute les pistes, glisse sur le disque ou ne bouge pas	La platine tourne-disque n'est pas à l'horizontale. Placez-la sur une surface horizontale. Le disque est sale ou rayé. Nettoyez-le avec l'accessoire adéquat ou passez un autre disque.
Pas de son	Le protège-aiguille n'est pas retiré. Le bras de lecture se trouve en position supérieure.

Mauvaise qualité du son, nombreux parasites, déraillement du son, etc.	L'aiguille est sale ou usée. A l'aide d'un pinceau, nettoyez l'aiguille ou bien changez-la. Le disque est sale ou poussiéreux. Nettoyez-le avec l'accessoire adéquat.
La vitesse n'est pas appropriée.	Réglez la vitesse en fonction des données figurant sur le disque (33 tr/min ou 45 tr/min)

Problème avec les supports de données USB

Problème	Cause possible / remède
Pas de lecture possible.	L'appareil ne se trouve pas en mode USB. Commutez en mode USB au moyen de FUNCTION. Support de données pas connecté ou vide. Insérez correctement le support de données ou enregistrez-y des données musicales. Pas de fichiers MP3 sur le support.
Aucun enregistrement n'est possible	Le support devrait être formaté en FAT32. Supprimez éventuellement la protection contre la copie.

Caractéristiques techniques

Dimensions (l x H x P) :	428 mm x 165 mm x 375 mm
Enceintes (LxHxP) :	140 mm x 206 mm x 202 mm
Poids de l'appareil :	5,5 kg
Enceintes :	1,1 kg chacune
Alimentation électrique :	Courant alternatif 230 V , 50 Hz
Consommation d'énergie :	30 W, en mode veille < à 1 W
Puissance	2 x 5 watts sinus
Piles télécommande :	2 x 1,5 V, AAA
Conditions ambiantes :	+5 °C à +35 °C 45 % à 85 % d'humidité relative (non condensée)
Radio :	
Fréquences de réception :	
FM analogique	FM 87,5–108 MHz
Numérique bande III, DAB+	DAB 174–240 MHz
Antenne :	Antenne-câble DAB/FM
Aiguille de lecture :	Système à cristal
Diamètre de plateau	17,5 / 25 / 30 cm
Vitesse de rotation	33, 45, 78 tours par minute
Prise AUX / prise casque	jack de 3,5 mm
Port USB :	V. 2.0, 5 V 
Sortie audio	Cinch stéréo

Débit binaire MP3	32 - 256 kbps
Format d'enregistrement	32 /64 / 96 / 128 / 192 / 256 kbps

Sous réserve de modifications techniques et d'erreurs. Les dimensions sont des valeurs approximatives.

Directives et normes : Ce produit est conforme aux directives suivantes :

2014/35/UE / 2014/30/UE / 2014/53/UE

et à la directive sur le marquage CE.



Comment contacter le fabricant

DGC GmbH
Graf-Zeppelin-Str. 7
D-86899 Landsberg

www.dual.de

Consignes d'élimination

Élimination de l'emballage

Votre nouvel appareil a été protégé par un emballage lors de son acheminement. Tous les matériaux utilisés sont compatibles avec l'environnement et recyclables.

Veuillez apporter votre contribution et éliminez l'emballage de façon respectueuse de l'environnement.

Concernant les moyens actuels d'élimination des déchets, informez-vous auprès de votre revendeur ou concernant votre installation de gestion de déchets communale.



Danger d'étouffement !

Ne cédez pas l'emballage et ses éléments à des enfants.

Danger d'étouffement par les films ou d'autres matériaux d'emballage.

Élimination de l'appareil

Les appareils usagés ne sont pas des déchets sans valeur. Une élimination respectueuse de l'environnement permet de recycler des matières brutes précieuses. Renseignez auprès de l'administration de votre ville ou de votre commune concernant les possibilités d'une élimination réglementaire et respectueuse de l'environnement de l'appareil.



Cet appareil est marqué selon la directive 2002/96/CE concernant les appareils électriques et électroniques usagés (DEEE).

Ce produit, arrivé en fin de vie, ne doit pas être éliminé par le biais des ordures ménagères ordinaires ; il doit être remis à un point de collecte prévoyant le recyclage d'appareils électriques et électroniques. Le symbole figurant sur le produit, dans le manuel d'utilisation ou sur l'emballage, attire votre attention à cet égard. Les matériaux sont recyclables conformément à leur marquage. Avec la réutilisation, le recyclage des matériaux ou d'autres formes de recyclage d'appareils usagés, vous apportez une contribution importante à la protection de notre environnement.



Danger de mort !

Débranchez la fiche secteur sur les appareils qui ne sont plus utilisés. Déconnectez le câble d'alimentation et débranchez-le avec la fiche.