

NR 100 V1_09-13



DUAL NR 100

**Stereo
Komplettsystem**



Bedienungsanleitung

Das Vorwort

Diese Bedienungsanleitung hilft Ihnen beim

- bestimmungsgemäßen und
- sicheren

Gebrauch Ihres **NR 100**, im folgenden Plattenspieler oder Gerät genannt.

Die Zielgruppe dieser Bedienungsanleitung

Die Bedienungsanleitung richtet sich an jede Person, die den Plattenspieler

- aufstellt,
- bedient,
- reinigt
- oder entsorgt.

Alle Marken- und Produktnamen sind Warenzeichen oder eingetragene Warenzeichen der jeweiligen Hersteller.

Ersatzteile & Zubehör:

Die Verfügbarkeit von passendem Zubehör und Ersatzteilen für Ihr Gerät können Sie rund um die Uhr unter <http://www.dual-shop.de/ersatzteile-zubehoer/> erfragen. Bitte beachten Sie, dass wir nur an eine Anschrift innerhalb von Deutschland versenden können.

Die Gestaltungsmerkmale dieser Bedienungsanleitung

Verschiedene Elemente der Bedienungsanleitung sind mit festgelegten Gestaltungsmerkmalen versehen. So können sie leicht feststellen, ob es sich um

normalen Text,

- Aufzählungen oder

→ Handlungsschritte

handelt.

Reset-Hinweis:

In seltenen Fällen kann es passieren, dass die Software des Gerätes „einfriert“ und das Gerät nicht mehr auf eine Bedienung reagiert.

In diesem Falle gehen Sie bitte wie folgt vor:

- Gerät ausschalten
- Netzstecker aus der Steckdose ziehen
- Kurze Zeit warten
- Netzstecker in Steckdose stecken
- Gerät einschalten.

Der Systemspeicher wird zurückgesetzt und das Gerät ist wieder betriebsbereit.

Inhaltsverzeichnis

Hinweise zur Handhabung	5	Zentrierpuck	20
Sicherheitshinweise	5	Abnehmen/Anbringen der Nadelschutzkappe.....	20
Aufstellen des Gerätes	6	Wie Sie allgemeine Geräte-Funktionen bedienen	21
Umgang mit Batterien	7	Wie Sie das Gerät einschalten	21
Bestimmungsgemäßer Gebrauch	9	Wie Sie die Quelle einstellen.....	21
Die Beschreibung des Gerätes	10	Wie Sie die Lautstärke einstellen	21
Der Lieferumfang	10	Wie Sie die Soundeffekte einstellen.....	21
Die besonderen Eigenschaften	10	Wie Sie das Gerät ausschalten	21
Die Bedienelemente am Gerät.....	11	Eco-Standby-Modus.....	21
Fernbedienung.....	14	Wie Sie die Uhrzeit einstellen.....	22
Wie Sie das Gerät zum Betrieb vorbereiten	15	Wie Sie die Sleep-Funktion benutzen	22
Wie Sie das Netzkabel anschließen.....	15	Wie Sie den CD-Player bedienen	23
Wie Sie die Lautsprecher anschließen.....	15	Allgemeine Hinweise zu CDs/MP3-CDs	23
Wie Sie den Antennenempfang verbessern.....	16	Welche Discs Sie verwenden können	24
Wie Sie die Batterien einlegen	16	Wie Sie Discs einlegen.....	24
Wie Sie eine externe Tonquelle anschließen.....	17	Wie Sie Discs entnehmen	24
Den Ton an externen Geräten ausgeben	18	Wie Sie eine Disc wiedergeben.....	25
Wie Sie einen Kopfhörer benutzen	18	Wie Sie Titel einstellen	25
Wie Sie den Plattenspieler zum Betrieb vorbereiten 19		Wie Sie die Wiederholungsfunktion nutzen.....	26
Plattentellerbelag	19	Wie Sie den Zufallsgenerator nutzen	27
Zentrierpuck	19	Wie Sie Titel anspielen (INTRO)	27
Tonarm:.....	19	Wie Sie die Programmierungsfunktion nutzen	28
Gegengewicht anbringen	19		
Anti-Skating-Einstellung	20		

Abspielen einer Schallplatte	29	Wie Sie die Aufnahme-Funktion nutzen	37
Vorgehensweise	29	Vorbereitungen	38
Unterbrechen des Abspielens	29	Aufnahme von CD	38
Abspielen einer 45 U /min-Schallplatte mit großem Mittelloch	29	Aufnahme von Schallplatte	38
Drehzahl-Feineinstellung PITCH ADJ.	29	Aufnahme von externer Quelle	38
Automatische Tonarmrückführung	30	Aufnahme von Kassette	39
Wie Sie das Radio bedienen	31	Aufnahme von Radio	39
Wie Sie einen Sender einstellen	31	Wie Sie die Lösch-Funktion nutzen	40
Wie Sie Sender speichern	32	Einzelnen Titel löschen	40
Wie Sie die USB-Funktion bedienen	33	Wie Sie die Timerfunktion benutzen	41
Speichermedium einsetzen	33	Timer einstellen	41
Funktionen der MP3-Wiedergabe	33	Wie Sie den Timer ein- und ausschalten	42
Speichermedium entnehmen	33	Wie Sie den Timer nach Alarm ganz ausschalten	42
Wie Sie die SD-Funktion bedienen	34	Wie Sie den Plattenspieler reinigen	43
Speichermedium einsetzen	34	Hinweise zur CD	43
Funktionen	34	Reinigung der Nadel und der Platte	44
Wie Sie den Kassettenspieler bedienen	35	Auswechseln der Nadel	44
Einschalten der Betriebsart Kassette	35	Wie Sie Fehler beseitigen	45
Einsetzen der Kassette	35	Technische Daten	48
Wiedergabe von Kassetten	36	Entsorgungshinweise	49

Hinweise zur Handhabung

Lesen Sie bitte alle Sicherheitshinweise sorgfältig durch und bewahren Sie diese für spätere Fragen auf. Befolgen Sie immer alle Warnungen und Hinweise in dieser Bedienungsanleitung und auf der Rückseite des Gerätes.



Sicherheitshinweise

Vorsicht!

- Das Gerät darf nur an eine Netzspannung von 230 V~, 50 Hz angeschlossen werden. Versuchen Sie niemals, das Gerät mit einer anderen Spannung zu betreiben.
- Verbinden Sie das Gerät nicht mit dem Netzanschluss, falls die Spannung nicht mit diesem Wert übereinstimmt.
- Der Netzstecker darf erst angeschlossen werden, nachdem die Installation vorschriftsmäßig beendet ist.
- Wenn der Netzstecker bzw. das Netzkabel des Gerätes defekt ist bzw. wenn das Gerät sonstige Schäden aufweist, darf es nicht in Betrieb genommen werden.
- Beim Abziehen des Netzkabels von der Steckdose am Stecker ziehen - nicht am Kabel.
- Um Feuergefahr und die Gefahr eines elektrischen Schlages zu vermeiden, setzen Sie das Gerät weder Regen noch sonstiger Feuchtigkeit aus.
- Nehmen Sie das Gerät nicht in der Nähe von Badewannen, Swimmingpools oder spritzendem Wasser in Betrieb.
- Stellen Sie keine Behälter mit Flüssigkeit, z.B. Blumenvasen, auf das Gerät. Diese könnten umfallen, und die auslaufende Flüssigkeit kann zu erheblicher Beschädigung bzw. zum Risiko eines elektrischen Schlages führen.
- Sollten Fremdkörper oder Flüssigkeit in das Gerät gelangen, ziehen Sie sofort den Netzstecker aus der Steckdose. Lassen Sie das Gerät von qualifiziertem Fachpersonal überprüfen, bevor Sie es wieder in Betrieb nehmen. Andernfalls besteht die Gefahr eines elektrischen Schlags.
- Öffnen Sie nicht das Gehäuse. Andernfalls besteht die Gefahr eines elektrischen Schlags.
- Versuchen Sie niemals ein defektes Gerät selbst zu reparieren. Wenden Sie sich immer an eine unserer Kundendienststellen.
- Öffnen Sie das Gerät auf keinen Fall – dies darf nur der Fachmann.
- Fremdkörper, z.B. Nadeln, Münzen, etc., dürfen nicht in das Innere des Gerätes fallen.

- Es dürfen keine offenen Brandquellen, wie z.B. brennende Kerzen auf das Gerät gestellt werden.
- Lassen Sie Kinder niemals unbeaufsichtigt dieses Gerät benutzen.
- Überlassen Sie Wartungsarbeiten stets qualifiziertem Fachpersonal. Andernfalls gefährden Sie sich und andere.
- Die Anschlusskontakte auf der Geräterückseite nicht mit metallischen Gegenständen oder den Fingern berühren. Die Folge können Kurzschlüsse sein.
- Das Gerät bleibt auch in ausgeschaltetem Zustand Standby mit dem Stromnetz verbunden. Ziehen Sie den Stecker des Netzteils aus der Steckdose, falls Sie das Gerät über einen längeren Zeitraum nicht benutzen. Ziehen Sie nur am Netzstecker.
- Hören Sie Musik nicht mit großer Lautstärke. Dies kann zu bleibenden Gehörschäden führen.
- Dieses Gerät ist nicht dafür bestimmt, durch Personen (einschließlich Kinder) mit eingeschränkten physischen, sensorischen oder geistigen Fähigkeiten oder mangels Erfahrung und/oder mangels Wissen benutzt zu werden, es sei denn, sie werden durch eine für ihre Sicherheit zuständige Person beaufsichtigt oder erhalten von ihr Anweisungen, wie das Gerät zu benutzen ist.
- Kinder müssen beaufsichtigt werden, um sicherzustellen, dass sie nicht mit dem Gerät spielen.

- Es ist verboten Umbauten am Gerät vorzunehmen.
- Beschädigte Geräte bzw. beschädigte Zubehörteile dürfen nicht mehr verwendet werden.

Aufstellen des Gerätes

- Stellen Sie das Gerät auf einen festen, sicheren und horizontalen Untergrund. Sorgen Sie für gute Belüftung.
- Stellen Sie das Gerät nicht auf weiche Oberflächen wie Teppiche, Decken oder in der Nähe von Gardinen und Wandbehängen auf. Die Lüftungsöffnungen könnten verdeckt werden. Die notwendige Luftzirkulation kann dadurch unterbrochen werden. Dies könnte möglicherweise zu einem Gerätebrand führen.
- Stellen Sie das Gerät nicht in der Nähe von Wärmequellen wie Heizkörpern auf. Vermeiden Sie direkte Sonneneinstrahlungen und Orte mit außergewöhnlich viel Staub.
- Beachten Sie, dass die Gerätefüße u.U. farbige Abdrücke auf bestimmten Möbeloberflächen hinterlassen könnten. Verwenden Sie einen Schutz zwischen Ihren Möbeln und dem Gerät.
- Der Standort darf nicht in Räumen mit hoher Luftfeuchtigkeit, z.B. Küche oder Sauna, gewählt werden, da Niederschläge von Kondenswasser zur Beschädigung des Gerätes führen können. Das Gerät ist für die Verwendung in trockener Umgebung und in

gemäßigem Klima vorgesehen und darf nicht Tropf- oder Spritzwasser ausgesetzt werden.

- Sie dürfen das Gerät nur in waagerechter Position betreiben. Nicht im Freien verwenden!
- Halten Sie das Gerät von Geräten fern, die starke Magnetfelder erzeugen.
- Bei Verwendung von Energiesparlampen in unmittelbarer Nähe kann ggf. die Funktion des Gerätes beeinträchtigt werden.
- Stellen Sie keine schweren Gegenstände auf das Gerät.
- Legen Sie eine rutschfeste Unterlage unter die Gerätefüße, um Abdrücke auf Möbeloberflächen zu vermeiden.
- Wenn Sie das Gerät von einer kalten in eine warme Umgebung bringen, kann sich im Inneren des Gerätes Feuchtigkeit niederschlagen. Warten Sie in diesem Fall etwa eine Stunde, bevor Sie es in Betrieb nehmen.
- Stellen Sie sicher, dass das Netzkabel oder der Stecker immer leicht zugänglich sind, so dass Sie das Gerät schnell von der Stromversorgung trennen können! Verlegen Sie das Netzkabel so, dass niemand darüber stolpern kann.
- Die Steckdose sollte möglichst nah am Gerät sein.
- Zur Netzverbindung Netzstecker vollständig in die Steckdose stecken.

- Verwenden Sie einen geeigneten, leicht zugänglichen Netzanschluss und vermeiden Sie die Verwendung von Mehrfachsteckdosen!
- Netzkabel bzw. Stecker nicht mit nassen Händen anfassen, Gefahr eines elektrischen Schlages!
- Bei Störungen oder Rauch- und Geruchsbildung aus dem Gehäuse sofort Netzstecker aus der Steckdose ziehen!
- Ziehen Sie vor Ausbruch eines Gewitters den Netzstecker aus der Steckdose.
- Wenn das Gerät längere Zeit nicht benutzt wird, z.B. vor Antritt einer längeren Reise, ziehen Sie den Netzstecker aus der Steckdose.
- Zu hohe Lautstärke, besonders bei Kopfhörern, kann zu Gehörschäden führen.

Umgang mit Batterien

- Achten Sie darauf, dass Batterien nicht in die Hände von Kindern gelangen. Kinder könnten Batterien in den Mund nehmen und verschlucken. Dies kann zu ernsthaften Gesundheitsschäden führen. Bewahren Sie deshalb Batterien und Fernbedienung für Kleinkinder unerreichbar auf. In diesem Fall sofort einen Arzt aufsuchen!
- Normale Batterien dürfen nicht geladen, mit anderen Mitteln reaktiviert, nicht auseinandergenommen,

erhitzt oder ins offene Feuer geworfen werden (**Explosionsgefahr!**).

- Wechseln Sie schwächer werdende Batterien rechtzeitig aus. Batteriekontakte und Gerätekontakte vor dem Einlegen reinigen.
- Wechseln Sie immer alle Batterien gleichzeitig aus und verwenden Sie Batterien des gleichen Typs.
- Bei falsch eingelegter Batterie besteht **Explosionsgefahr!**
- Versuchen Sie nicht, die Batterie wiederaufzuladen, auseinander zu nehmen, auf eine Temperatur von über 100°C zu erhitzen oder zu verbrennen.
- Entsorgen Sie verbrauchte Batterien sofort. Ersetzen Sie Batterien nur durch Batterien des richtigen Typs und der richtigen Modellnummer.

Vorsicht!

- Batterien keinen extremen Bedingungen aussetzen. Nicht auf Heizkörpern ablegen, nicht direkter Sonnenstrahlung aussetzen!
- Ausgelaufene oder beschädigte Batterien können bei Berührung mit der Haut Verätzungen verursachen. Benutzen Sie in diesem Fall geeignete Schutzhandschuhe. Reinigen Sie das Batteriefach mit einem trockenen Tuch.

Wichtiger Hinweis zur Entsorgung:

Batterien können Giftstoffe enthalten, die die Gesundheit und die Umwelt schädigen.

- Batterien unterliegen der Europäischen Richtlinie 2006/66/EG. Diese dürfen nicht mit dem normalen Hausmüll entsorgt werden.
- Bitte informieren Sie sich über die örtlichen Bestimmungen zu gesonderten Entsorgung von Batterien, da durch die korrekte Entsorgung Umwelt und Menschen vor möglichen negativen Folgen geschützt werden.

Dieses Zeichen finden Sie auf schadstoffhaltigen Batterien:



Fernbedienung:

Wenn das Gerät längere Zeit nicht betrieben wird, entnehmen Sie alle Batterien, da diese auslaufen und das Gerät beschädigen können.

USB-Medien:

Verwenden Sie kein USB-Kabel zum Anschluss von USB-Medien an die USB- Schnittstelle. Der USB-Anschluss ist nur zum direkten Anschluss von USB-Medien ausgelegt.

Nicht zu direktem Anschluss an PCs geeignet!

Bestimmungsgemäßer Gebrauch

Das Gerät dient zum Abspielen und Digitalisieren von Schallplatten, Musikkassetten und CDs. Das Gerät ist für den privaten Gebrauch konzipiert und nicht für gewerbliche Zwecke geeignet.

Jede andere Verwendung gilt als nicht bestimmungsgemäß und kann zu Sach- oder sogar zu Personenschäden führen. Der Hersteller übernimmt keine Haftung für Schäden, die durch nicht bestimmungsgemäßen Gebrauch entstanden sind.

Bevor Sie das Gerät in Betrieb nehmen, lesen Sie bitte zuerst die Sicherheitshinweise und die Installationsanleitung aufmerksam durch. Nur so können Sie alle Funktionen sicher und zuverlässig nutzen. Heben Sie die Installationsanleitung gut auf und übergeben Sie sie auch an einen möglichen Nachbesitzer.



Warnung!

Das Gerät arbeitet mit unsichtbarem Laserlicht. Vorsicht, Laserstrahlung im Inneren des Gerätes. Zur Vermeidung von Strahlungsschäden darf das Gehäuse nur von qualifiziertem Fachpersonal geöffnet werden. Informationsetikett auf der Geräterückseite (s. Bild).

Die Beschreibung des Gerätes

Der Lieferumfang

Entnehmen Sie das Gerät und alle Zubehörteile aus der Verpackung.

Heben Sie den Karton und das Verpackungsmaterial auf, um das Gerät bei einem späteren Transport sicher wieder verpacken zu können. Achten Sie auf die Schutzkappe für die Nadel am Tonarmkopf.

Sie darf **nicht** weggeworfen werden!

Bitte stellen Sie sicher, dass alle nachfolgend aufgeführten Zubehörteile vorhanden sind:

- Der Plattenspieler mit 2 Lautsprechern,
- Plattenteller vormontiert,
- vormontiertes Tonabnehmersystem mit Nadel,
- Gegengewicht,
- Plattentellerbelag,
- Abdeckhaube mit 2 Scharnieren
- Zentrierpuck (Adapter für 7" EP's),
- Fernbedienung
- diese Bedienungsanleitung.

Hinweis:





Prüfen Sie, ob die Lieferung vollständig und unbeschädigt ist. Sollte die Lieferung unvollständig sein oder Transportschäden aufweisen, nehmen Sie das Gerät nicht in Betrieb, sondern wenden Sie sich bitte an unseren Service.

Die besonderen Eigenschaften

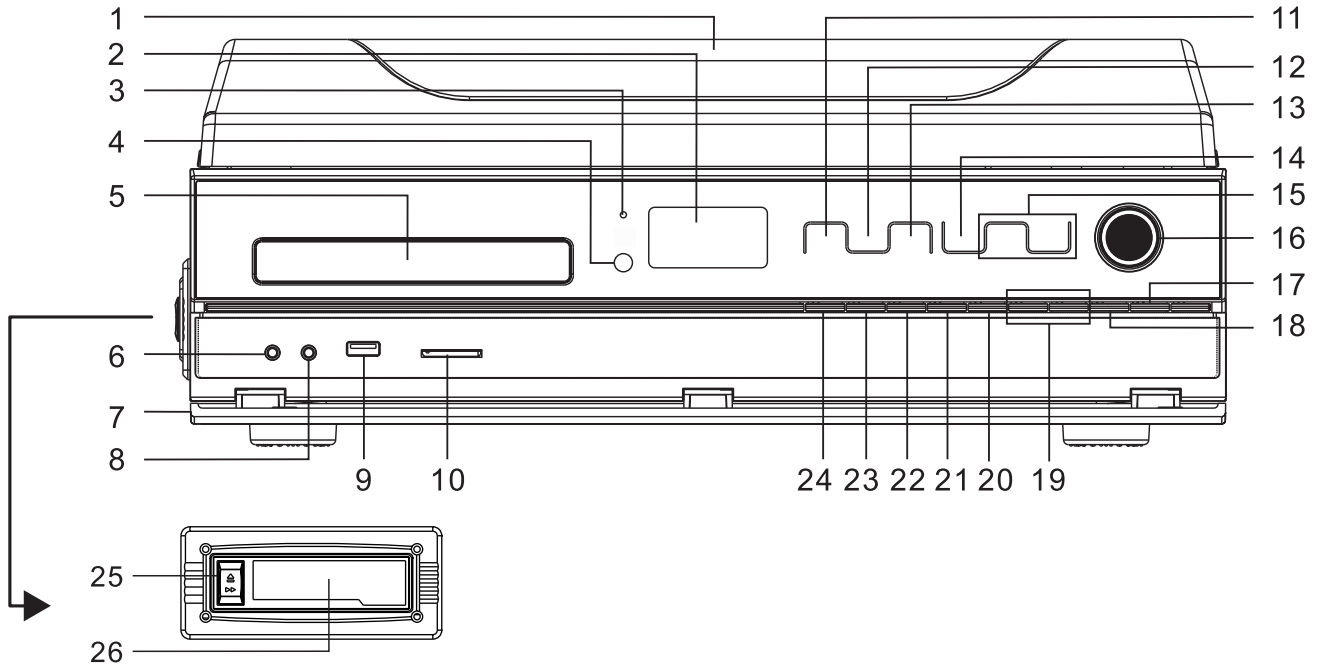
- Mit diesem Gerät können Sie Schallplatten für 33, 45 und 78 U/min abspielen, CDs wiedergeben, Radio hören und USB-/SD-Medien wiedergeben und Kassette spielen.
- Sie können Ihre Schallplatten, CDs und Musik-Kassetten über den USB-Anschluss sowie den SD/MMC-Anschluss digitalisieren.
- Das Gerät kann an einen Audio-Eingang (AUX-In) angeschlossen werden. Sie können externe Audio-Geräte anschließen.
- Das Gerät besitzt einen Kopfhöreranschluss.
- Das Radio empfängt auf den Frequenzen UKW 87,5 – 108 MHz.
- Sie können 30 UKW-Sender auf Programmplätzen speichern.
- Das Gerät verfügt über eine Zeitanzeige im 12 oder 24 h - Format.

Die Bedienelemente am Gerät



1		Abdeckhaube
2		Display
3		Standby-LED
4		IR-Fernbedienungsempfänger
5		CD-Fach
6		Kopfhöreranschluss, 3,5 mm Klinke
7		Abdeckung
8	AUX IN	Anschluss externe Audiogeräte, 3,5 mm Klinke
9		USB-Anschluss
10		Anschluss für SD/MMC
11		Standby, ON
12	FUNCTION	Funktionswahl Betriebsart TUNER, CD, USB, CARD, PHONO/AUX, TAPE
13	● REC	Aufnahme
14	PRESET EQ	Equalizer-Klangfunktion
15	▼ VOLUME ▲	Lautstärketasten
16	EJECT	Tonarmrückführung
17	▶	Wiedergabe starten, pause
18	■	Wiedergabe stoppen

19		SKIP-Tasten, Titelsprung
20	FOLDER PRE ▲	Ordner weiterschalten MP3 Tuner: gespeicherte Sender wählen
21	MEMORY / CLK ADJ.	Programmierfunktion, UKW- Sender speichern, Uhrzeit einstellen (in Standby)
22	ST/MO PLAY MODE	UKW: Stereo, Mono, Wiederholfunktionen
23	TS	Aufnahme: Track Separation
24	▲	CD-Fach öffnen, schließen
25	▲▶▶	EJECT, Cassette Vorlauf
26		Kassettenfach

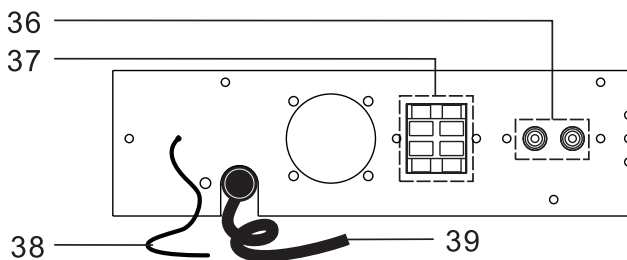

Plattenspieler

27	Single-Adapter
28	Stroboskop
29	Einstellschraube
30	Gegengewicht
31	Anti-Skating
32	Tonarm-Lift
33	Arretierung Tonarm mit Abnehmer
34	Schalter Drehzahl (SPEED 33/45/78)
35	Pitch-Einstellung

Rückseite

36	LINE OUT R, L	Anschluss für Verstärker, stereo Cinch
37	SPEAKER R, L	Anschluss Lautsprecher
38	UKW-Wurfantenne	
39	AC ~	Netzanschluss für 230 V ~ / 50 Hz
-	Typenschild (Rückseite)	

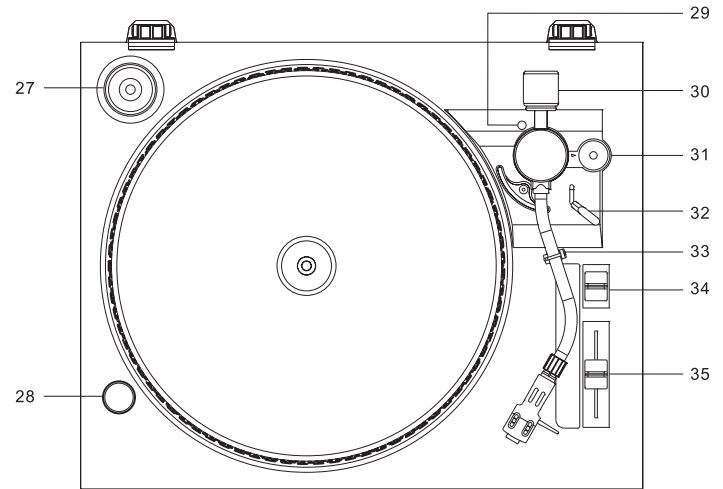

Fernbedienung

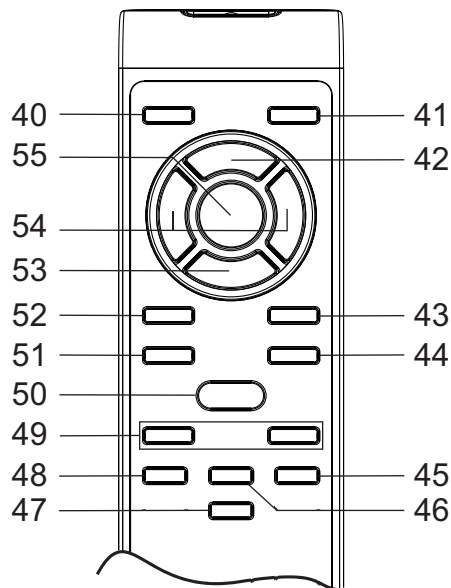

40		Einschalten, Ausschalten Standby
41	FUNCTION	Funktionswahl Betriebsart TUNER, CD, USB, CARD, PHONO/AUX, TAPE
42	MEM / CLK ADJ.	USB/SD-Programmierfunktion, UKW-Sender speichern, Uhrzeit einstellen (in Standby)

43	FOLDER/PRE ▲	TUNER: gespeicherten Sender wählen USB/SD: Album wählen
44	● REC	Aufnahme
45	SLEEP TIMER	Sleep-Funktion Einstellung Weckfunktion
46	PLAY MODE / FM-ST/MONO	Wiederholungsfunktionen, Zufall, Intro UKW: Stereo, Mono
47	FIND TS	Suchfunktion MP3-CD, USB, SD Aufnahme: Track Separation
48	DISPLAY	Umschaltung Anzeige Uhrzeit
49	- VOL +	Lautstärke einstellen
50	PRESET EQ	Equalizer-Klangfunktion
51	DELETE INFO	Titel löschen ID3 Tag Info zu/abschalten
52	FOLDER/PRE ▼	TUNER: gespeicherten Sender wählen USB/SD: Album wählen
53	■	Wiedergabe stoppen
54	◀◀ ▶▶ - TUNE +	UKW Frequenzeinstellung SKIP-Tasten, Titelsprung
55	▶▶	Wiedergabe starten, pause

Wie Sie das Gerät zum Betrieb vorbereiten

Wie Sie das Netzkabel anschließen

- ➔ Sie können das Gerät an das normale Stromnetz (230 V ~ / 50 Hz) anschließen.
- ➔ Stecken Sie den Netzstecker AC~ 39 in die Netzsteckdose. Die Standby-LED 3 leuchtet.

Vorsicht!

- ➔ Vergewissern Sie sich, dass die Betriebsspannung mit der örtlichen Netzspannung übereinstimmt, bevor Sie den Netzanschluss herstellen. Beachten Sie die Angaben auf dem Typenschild.



Wenn das Gerät an die Netzspannung angeschlossen ist, sind aufgrund der Standby-Funktion Teile des Gerätes in Betrieb. Um das Gerät ganz auszuschalten, **muss** der Netzstecker gezogen werden.

- ➔ Nach dem erstmaligen Verbinden des Gerätes mit dem Stromnetz zeigt das Display „ -- : -- “.

Hinweis:

Ziehen Sie bei Nichtverwendung den Netzstecker aus der Steckdose. Ziehen Sie am Netzstecker und nicht am Kabel. Ziehen Sie vor Ausbruch eines Gewitters den Netzstecker aus der Steckdose. Wenn das Gerät längere

Zeit nicht benutzt wird, z.B. vor Antritt einer längeren Reise, ziehen Sie den Netzstecker.

Die beim Betrieb entstehende Wärme muss durch ausreichende Luftzirkulation abgeführt werden. Deshalb darf das Gerät nicht abgedeckt oder in einem geschlossenen Schrank untergebracht werden. Sorgen Sie für einen Freiraum von mindestens 10 cm um das Gerät.

Hinweis:

Nach einem Stromausfall wird möglicherweise **nicht** die korrekte Uhrzeit angezeigt.

Wie Sie die Lautsprecher anschließen

- Nur die mitgelieferten Lautsprecher anschließen!
 - Zum Lautsprecheranschluss Gerät ausschalten und Netzstecker aus der Steckdose ziehen!
- ➔ Drücken Sie die Klemmhebel nieder und stecken Sie die Kabel der Lautsprecher in die Anschlussbuchsen SPEAKER 37. Die linke Lautsprecherbox ist mit der Anschlussklemme SPEAKER L 37 und die rechte Box mit der Klemme SPEAKER R 37 zu verbinden.

- Die schwarze Ader (bzw. die markierte Ader bei gleichfarbigen Kabeln) des Lautsprecherkabels ist jeweils an der schwarzen (-) Klemme des Gerätes zu befestigen. Die rote Ader (bzw. die nicht markierte Ader bei gleichfarbigen Kabeln) ist an der roten (+) Klemme zu befestigen.

Hinweis:

Nur das abisolierte Ende des Lautsprecherkabels einstecken!

Um die beste Klangqualität zu erhalten, positionieren Sie die Lautsprecher möglichst so, dass diese ein gleichschenkeliges Dreieck bilden (siehe nachstehende Abbildung).

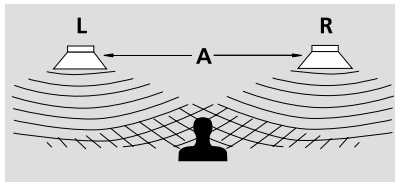

Wenn die Lautsprecher durch Vorhänge, Möbel oder ähnlichem verdeckt werden, wird die Klangqualität schlechter. Stellen Sie daher alle Lautsprecher so auf, dass sich kein Hindernis zwischen Ihrer Hörposition und den Lautsprechern befindet.

Wie Sie den Antennenempfang verbessern

Die Anzahl und Qualität der zu empfangenden Sender hängt von den Empfangsverhältnissen am Aufstellort ab. Mit der UKW-Wurfantenne 38 kann ein brauchbarer Empfang erzielt werden.

- Diese Antenne muss in voller Länge auf den günstigsten Empfang ausgerichtet werden.
- Bei schlechtem Empfang raten wir mit der Taste ST/MONO 46 auf MONO zu schalten.

Wie Sie die Batterien einlegen

- Zum Betrieb der Fernbedienung benötigen Sie zwei alkalische Batterien, Typ Micro, 1,5 V, LR03/AAA (**nicht** im Lieferumfang enthalten). Achten Sie beim Einlegen auf die richtige Polung.
- Schließen Sie den Batteriefachdeckel wieder sorgfältig, so dass die Haltetaschen des Deckels im Gehäuse einrasten.

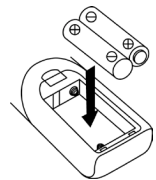

Hinweis:

Wird die Fernbedienung längere Zeit nicht benutzt, sollten die Batterien herausgenommen werden. Andernfalls kann die Fernbedienung durch Auslaufen der Batterien beschädigt werden.

Die Batterien dürfen nicht aufgeladen, kurzgeschlossen, geöffnet, erwärmt oder in ein Feuer geworfen werden.

Nimmt die Reichweite der Fernbedienung ab, sollten die Batterien gegen neue ausgetauscht werden.

Es sollte darauf geachtet werden, nur Batterien oder Akkus gleichen Typs zu verwenden. Verwenden Sie niemals gleichzeitig alte und neue Batterien.

Verwenden Sie auslaufgeschützte Batterien!

Wie Sie das Gerät mit der Fernbedienung bedienen

Mit der Infrarot-Fernbedienung können Sie die wichtigsten Funktionen der Anlage bequem vom Sitzplatz aus bedienen. Bei der Bedienung des Gerätes mit der Fernbedienung beachten Sie bitte folgende Punkte:

- Die Fernbedienung auf den Empfänger 4 an der Gerätefront richten.
- Es muss Sichtverbindung zwischen Sender und Empfänger gewährleistet sein.
- Nimmt die Reichweite der Fernbedienung ab, sollten die Batterien gegen neue ausgetauscht werden.

Die maximale Reichweite beträgt ungefähr 6 Meter frontal vor dem Gerät.

Wie Sie eine externe Tonquelle anschließen

Sie können den Ton eines externen Gerätes (z. B. Kopfhörerausgang Mobiltelefon, MP3-Player) über die Lautsprecher des Gerätes wiedergeben.

- ➔ Schließen Sie ein Stereo-Audiokabel (3,5 mm Klinke) des Audioausgangs Ihres externen Gerätes an den AUX-IN-Anschluss 8 auf der Gerätefront an.

Hinweis:

Der Schallplattenspieler ist damit ausgeschaltet. Um wieder Schallplatten hören zu können, entfernen Sie den Klinkenstecker vom Anschluss AUX IN 8.

- ➔ Wählen Sie mit FUNCTION 41 die Betriebsart PHONO/AUX.
- ➔ Starten Sie die Wiedergabe am externen Gerät.

Den Ton an externen Geräten ausgeben

Sie können aber ebenso den Ton über den LINE OUT – Anschluss 36 über einen externen Verstärker wiedergeben. Verwenden Sie dazu ein Cinch-Audiokabel (stereo).

- ➔ Wenn Sie den Ton über einen externen Verstärker wiedergeben möchten, verbinden Sie den Anschluss 36 mit dem Eingang am Verstärker.
- ➔ Starten Sie die Wiedergabe der gewünschten Quelle. Wählen Sie am externen Gerät den entsprechenden Eingang.
- ➔ Regeln Sie die Lautstärke an beiden Geräten.

Wie Sie einen Kopfhörer benutzen



Gehörschäden!

Hören Sie Musik nicht mit großer Lautstärke über Kopfhörer. Dies kann zu bleibenden Gehörschäden führen. Regeln Sie vor der Verwendung von Kopfhörern die Gerätelautstärke auf minimale Lautstärke.

Wenn Sie einen Kopfhörer anschließen, sind die Lautsprecher stumm geschaltet.

- ➔ Verwenden Sie nur Kopfhörer mit 3,5 Millimeter Klinkenstecker.
- ➔ Stecken Sie den Stecker des Kopfhörers in die Kopfhörer-Buchse 6 des Geräts.

Die Klangwiedergabe erfolgt jetzt ausschließlich über den Kopfhörer.

- ➔ Wenn Sie wieder über die Lautsprecher hören möchten, ziehen Sie den Stecker des Kopfhörers aus der Kopfhörer-Buchse des Geräts.

Wie Sie den Plattenspieler zum Betrieb vorbereiten

- Überprüfen Sie vor der Montage das Zubehör auf Vollständigkeit.
- Stellen Sie den Plattenspieler auf eine stabile, erschütterungsfreie und horizontale Fläche.
- Stellen Sie den Plattenspieler so weit wie möglich von den Lautsprechern entfernt auf und isolieren Sie ihn von dem ausgesendeten Schall, um Vibrationen zu minimieren.

Plattentellerbelag

- Legen Sie den Plattentellerbelag (Antistatische Filzmatte) auf den Plattenteller auf.

Zentrierpuck

Der Zentrierpuck wird z.B. für Single-Platten ohne Zentrierstern benötigt. Wird der Zentrierpuck gerade nicht gebraucht, können Sie diesen auf die dafür vorgesehene Ablage 27 legen.

Tonarm:

Der Tonarm ist für den Transport an der Ablage mit der Klemme gesichert. Lösen Sie die Klemme 33 vor der ersten Inbetriebnahme. Für einen späteren Transport sollte der Tonarm wieder auf der Ablage mit der Klemme 33 gesichert werden, um Schäden durch Erschütterungen zu vermeiden.

Gegengewicht anbringen

Das Gegengewicht wird wie dargestellt auf den Tonarm geschraubt.

Einstellung:

- Das Gewicht aufschieben
- Das Gewicht steht an der weißen Markierung bei Position "0".
- Das Gewicht entgegen dem Uhrzeigersinn auf den Tonarm drehen.
- Der Anpressdruck für das werkseitige montierte Abnehmersystem beträgt 4 – 6 Gramm.

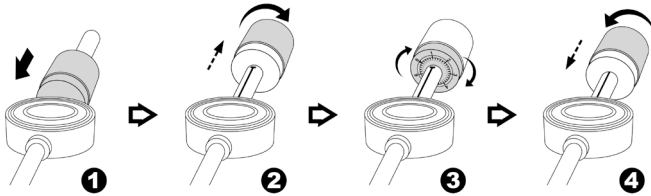

Anti-Skating-Einstellung

Der durch die Skating-Kraft verursachte Zug des Tonarmes zum Plattenzentrum bewirkt eine Erhöhung der Auflagekraft auf der inneren Rillenflanke der Platte. Zur Kompensation der Skating-Kraft und der von Ihr ausgehenden besonders nachteiligen Wirkung für die Abtastung von Stereo-Schallplatten besitzt das Gerät eine Anti-Skating-Einrichtung.

- ➔ Stellen Sie den Antiskating-Einstellknopf 31 auf den gleichen Wert ein, wie die Auflagekraft.

Zentrierpuck

Der Zentrierpuck wird z.B. für Single-Platten ohne Zentrierstern benötigt. Wird der Zentrierpuck gerade nicht gebraucht, können Sie diesen auf die dafür vorgesehene Ablage legen.

Abnehmen/Anbringen der Nadelschutzkappe

- ➔ Vor der Wiedergabe einer Schallplatte muss die Nadelschutzkappe (3) vom Tonabnehmer (1) entfernt werden. Ziehen sie die Kappe (3) nach vorne ab.

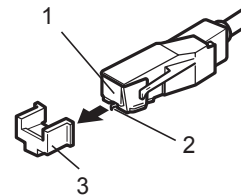

Es wird empfohlen, die Nadelkappe zum Schutz der Nadel (2) nach der Wiedergabe wieder anzubringen.

Wie Sie allgemeine Geräte-Funktionen bedienen

Sie können die Einstellungen sowohl mit den Tasten am Gerät wie auch mit der Fernbedienung vornehmen. Identische Beschriftung auf Fernbedienung und Gerät bedeutet identische Funktionen.

Die Beschreibung der Bedienung erfolgt in der Regel anhand der Tasten der Fernbedienung.

Wie Sie das Gerät einschalten

- Mit der Taste  11 bzw. 40 schalten Sie das Gerät ein.
- Die Standby-LED 3 erlischt.
- Das Display schaltet sich mit der zuletzt eingestellten Betriebsart ein.

Wie Sie die Quelle einstellen

- Mit FUNCTION 12 am Gerät bzw. 41 der Fernbedienung schalten Sie zu TUNER, CD, USB, CARD, PHONO/AUX, TAPE.
- Entfernen Sie angeschlossene Geräte vom Anschluss AUX IN 8, um Schallplatten zu hören.
- In Stellung PHONO/AUX können Sie externe Quellen wiedergeben.

Wie Sie die Lautstärke einstellen

- Drücken Sie die Taste –VOL+ 49 der Fernbedienung bzw. 15 am Gerät, um leiser bzw. lauter zu stellen.

Wie Sie die Soundeffekte einstellen

- Drücken Sie die Taste EQ 50 wiederholt, um durch die Equaliser-Einstellungen zu schalten.

Flat → Classic → Rock → Pop → Jazz



Wie Sie das Gerät ausschalten

- Mit der Taste  11 bzw. 40 schalten Sie das Gerät aus, die Uhrzeit wird eingeblendet.
- Die Standby-LED 3 leuchtet.

Eco-Standby-Modus

Das Gerät schaltet sich nach einiger Zeit ohne Wiedergabe bzw. ohne Signal automatisch in Standby.

- Drücken Sie die Taste  11 bzw. 40, um das Gerät wieder einzuschalten.

Wie Sie die Uhrzeit einstellen

- Drücken Sie in STANDBY (Gerät ausgeschaltet, mit Stromnetz verbunden) die Taste MEM CLK ADJ. 42. SET CLOCK erscheint im Display.
- **12hr** oder **24hr** erscheint im Display.
- Drücken Sie **I◀◀ ▶▶I** 54, um die Darstellung der Uhrzeit im 12h- oder 24h-Format zu ändern und bestätigen Sie mit der Taste MEM CLK ADJ. 42.
- Stellen Sie mit **I◀◀ ▶▶I** 54 zuerst die Stunden und dann die Minuten ein und bestätigen Sie jeweils mit MEM CLK ADJ. 42.

Die Uhrzeit ist damit eingestellt und beginnt zu zählen.

- Die Uhrzeit wird in Standby angezeigt.

Hinweis:

- Nach einem Stromausfall **müssen** Sie die Uhr- und Weckzeit neu einstellen.

Wie Sie die Sleep-Funktion benutzen

Sie können in Schritten von 90, 75, ... 15, OFF Minuten den Zeitraum einstellen, nach dem sich das Gerät in jeder Betriebsart in Standby schaltet. „SLEEP“ erscheint im Display.

- Drücken Sie zur Einstellung die Taste SLEEP 45 wiederholt.

Wie Sie den CD-Player bedienen

Allgemeine Hinweise zu CDs/MP3-CDs

Das Gerät ist für Musik-CDs geeignet, die mit Audio-Daten (CD-DA oder MP3 für CD-R und CD-RW) bespielt sind. MP3-Formate müssen mit ISO 9660 Level 1 oder Level 2 erstellt werden. Multisession-CDs können nicht gelesen werden.

Im MP3-Betrieb sind die Begriffe „Folder“ = Album und „Title“ ausschlaggebend. „Folder“ entspricht dem Ordner am PC, „Title“ der Datei am PC oder einem CD-DA-Titel.

Das Gerät sortiert die Alben bzw. die Titel eines Albums nach Namen in alphabetischer Reihenfolge. Wenn Sie eine andere Reihenfolge bevorzugen sollten, ändern Sie den Namen des Titels bzw. Albums und stellen Sie eine Nummer vor den Namen.

Beim Brennen von CD-R und CD-RW mit Audio-Daten können verschiedene Probleme auftreten, die eine störungsfreie Wiedergabe bisweilen beeinträchtigen. Ursache hierfür sind fehlerhafte Software- und Hardware-Einstellungen oder der verwendete Rohling. Falls solche Fehler auftreten, sollten Sie den Kundendienst Ihres CD-Brenner/Brennersoftware-Herstellers kontaktieren oder entsprechende Informationen – z.B. im Internet – suchen.

Hinweis:

Wenn Sie Audio-CDs anfertigen, beachten Sie die gesetzlichen Grundlagen und verstoßen Sie nicht gegen die Urheberrechte Dritter.

Halten Sie das CD-Fach immer geschlossen, damit sich kein Staub auf der Laseroptik ansammelt.

Das Gerät kann CDs mit MP3 Dateien und normale Audio CDs (CD-DA) abspielen. Andere Dateiendungen wie z.B. *.doc, *.txt, *.pdf usw. werden nicht unterstützt. Nicht abgespielt werden können u.a. Musikdateien oder Playlists mit den Endungen *.WMA, *.AAC, *.DLF, *.M3U und *.PLS.

Hinweis: Aufgrund der Vielfalt an unterschiedlicher Encodersoftware kann nicht garantiert werden, dass jede MP3 Datei störungsfrei abgespielt werden kann.

Bei fehlerhaften Titeln/Files wird die Wiedergabe beim nächsten Titel/File fortgesetzt.

Es ist von Vorteil beim Brennen der CD mit niedriger Geschwindigkeit zu brennen und die CD als Single-Session und finalisiert anzulegen.

Welche Discs Sie verwenden können

Der CD-Player ist mit CD-, CD-R/RW- und MP3-CD-Medien kompatibel. Sie können alle hier erwähnten Discs mit diesem Gerät ohne Adapter abspielen.

Spielen Sie keine anderen Medien wie DVDs etc. ab.



Disc-Größe 12 cm/8 cm CDs
Spielzeit 74 min. bzw. 24 min. max.

- Wenn Sie das Gerät transportieren, entfernen Sie die Disc aus dem Laufwerk. Damit vermeiden Sie Beschädigungen am CD-Player und der Disc.

Hinweis:

Die Wiedergabequalität bei MP3-CDs ist von der Einstellung der Bitrate und der verwendeten Brenn-Software abhängig.

Wie Sie Discs einlegen

- Um die CD-Wiedergabe einzuschalten, mit FUNCTION 41 zu CD stellen.
- Um CDs einzulegen, ▲ OPEN 24 drücken, im Display erscheint „OPEN“. Die Schublade öffnet sich nach vorne. Dabei darf diese nicht behindert werden.

Hinweis:

Bei geöffnetem CD-Fach ist darauf zu achten, dass keine Fremdgegenstände in das Gerät gelangen können. Die Linse des Laserabtasters darf auf keinen Fall berührt werden.

- CD-Fach nur bei Stillstand der CD öffnen.
- CD mit der bedruckten Seite nach oben vorsichtig einlegen. Vergewissern Sie sich, dass die CD nicht schief sitzt.
- CD-Fach schließen. Die CD wird eingelesen.

Hinweis:

Ist keine CD eingelegt erscheint nach kurzer Zeit „NODISC“ im Display.

Warten Sie mit der Bedienung, bis der CD Inhalt komplett eingelesen wurde, um sicherzustellen, dass alle benötigten Informationen von der CD gelesen wurden. Besonders bei MP3-CDs kann dieser Vorgang einige Zeit in Anspruch nehmen.

Wie Sie Discs entnehmen

- Zum Entnehmen der CD zuerst die Wiedergabe mit der STOP-Taste ■ 53 beenden, das CD-Fach öffnen und die CD an den Rändern entnehmen.

Wie Sie eine Disc wiedergeben

Wird die CD falsch eingelegt oder ist die CD fehlerhaft erscheint „NODISC“ im Display.

Hinweis:

Ist eine MP3-CD eingelegt erscheint der Hinweis MP3 im Display.

→ Drücken Die die Taste ►|| 55.

Das Gerät startet mit der Wiedergabe des ersten Titels. Die Titelnummer des aktuellen Titels sowie das Symbol ► erscheinen im Display.

→ Wenn Sie eine Abspielpause wünschen, drücken Sie die Taste ►|| 55.

Das Gerät unterbricht die Wiedergabe.

→ Um die Wiedergabe fortzusetzen, drücken Sie erneut die Taste ►|| 55.

→ Wenn Sie die Wiedergabe beenden wollen, drücken Sie die Taste ■ 53. Im Display erscheint die Gesamtzahl der Titel.

Hinweis:

Drücken Sie stets die Taste ■ 53 vor der Entnahme der CD.

Wie Sie Titel einstellen

- Wenn Sie zum nächsten Titel springen wollen, drücken Sie einmal die Taste ►►I 54.
- Wenn Sie zum Beginn des Titels springen wollen, drücken Sie einmal die Taste mit I◀◀ 54.
- Wenn Sie zum vorigen Titel springen wollen, drücken Sie zweimal die Taste mit I◀◀ 54.

Das Display zeigt die jeweils eingestellte Titel-Nummer.

- Drücken Sie so oft, bis die gewünschte Titel-Nummer angezeigt wird.

MP3-Album einstellen

- Zum Einstellen von MP3-Alben drücken Sie die Taste ▲ FOLDER/PRE ▼ 52, 43. Das vorige bzw. nächste Album wird gewählt.

ID3-TAG Info darstellen

- Zum Darstellen von ID3-Tags drücken Sie die Taste INFO 51. ID3-Tags werden nacheinander eingeblendet, z.B. Titel, Künstler, Albumname etc. Steht keine ID3-Tag Info zur Verfügung erscheint z.B. 'no title' etc.
- Zum Ausschalten INFO 51 erneut drücken.

Titelsuche

Sie können gezielt nach Titeln und Alben suchen.

- Drücken Sie FIND 47 und wählen Sie mit Taste I◀◀ ▶▶I 54 den Titel. Bestätigen Sie mit ▶II 55, der Titel wird gespielt.
- Drücken Sie FIND 47 erneut und wählen Sie mit Taste I◀◀ ▶▶I 54 das Album. Bestätigen Sie mit ▶II 55, die Titel des gewählten Albums werden gespielt.

Schneller Suchlauf vorwärts oder rückwärts

Sie können im laufenden Titel einen schnellen Suchlauf vorwärts oder rückwärts durchführen, um eine bestimmte Stelle zu suchen. Dabei erfolgt keine Musik-Wiedergabe über die Lautsprecher.

- Drücken Sie zum schnellen Vorlauf die Taste ▶▶I 54 und halten Sie die Taste gedrückt, bis Sie die gewünschte Stelle gefunden haben.
- Drücken Sie zum schnellen Rücklauf die Taste I◀◀ 54 und halten Sie die Taste gedrückt, bis Sie die gewünschte Stelle gefunden haben.
- Lassen Sie die Taste los. Die Wiedergabe wird an dieser Stelle fortgesetzt.

Wie Sie die Wiederholungsfunktion nutzen

Titel, Album, CD wiederholen

- Wählen Sie den Titel am Gerät aus.

Am Display wird die gewählte Titel-Nummer angezeigt.

- Drücken Sie die Taste PLAY MODE 46.

Es erscheint das Symbol  im Display. Der gewählte Titel wird wiederholt wiedergegeben.

Album wiederholen (nur MP3-CDs)

- Drücken Sie erneut die Taste PLAY MODE 46.

„FOLDER“ erscheint mit  im Display. Das Album wird wiederholt wiedergegeben.

- Drücken Sie erneut die Taste PLAY MODE 46.

„ALL“ erscheint mit  im Display. Alle Titel der CD werden wiederholt wiedergegeben.

Hinweis:

Die Wiederholungsfunktion kann auch bei aktivierter Programmierungsfunktion eingestellt werden.

Wiederholungsfunktion beenden

- Drücken Sie die Taste PLAY MODE 46 so oft, bis die Wiederholen-Anzeige nicht mehr angezeigt wird.

Die Disc wird ohne Wiederholung bis zum Ende abgespielt, wenn Sie die Wiedergabe nicht stoppen.

Wie Sie den Zufallsgenerator nutzen

Mit dem Zufallsgenerator können Sie die Titel einer CD in einer beliebigen gemischten Reihenfolge abspielen.

Hinweis:

Den Zufallsgenerator können Sie nur einstellen, wenn sich eine CD im geschlossenen CD-Fach befindet.

- Drücken Sie im PLAY-Modus die Taste PLAY MODE 46 wiederholt, bis im Display „**RAN**“ erscheint.
- Die Titel werden in zufälliger Reihenfolge wiedergegeben, dann stoppt die Wiedergabe.
- Um die zufällige Wiedergabe der Titel zu stoppen, drücken Sie die Taste PLAY MODE 46 wiederholt, bis die Anzeige „**RAN**“ im Display verschwindet.

Hinweis:

Den Zufallsgenerator können Sie nicht einstellen, wenn Sie das Gerät programmiert haben.

Wie Sie Titel anspielen (INTRO)

- Drücken Sie die Taste PLAY MODE 46 wiederholt, bis „**INTRO**“ im Display erscheint. Wenn Sie **INTRO** während der Wiedergabe drücken beginnt die Funktion mit dem gerade laufenden Titel.

Die **INTRO**-Funktion spielt jeden Titel für 10 Sekunden an. Nach dem Anspielen des letzten Titels stoppt die Funktion automatisch.

- Um die Funktion zu stoppen, die Taste PLAY MODE 46 wiederholt drücken, bis die Anzeige verschwindet

Wie Sie die Programmierungsfunktion nutzen

Mit der Programmierungsfunktion können Sie bis zu 40 Titel einer CD bzw. einer MP3-CD in einer von Ihnen festgelegten Reihenfolge abspielen. Ist der Programmspeicher voll, erscheint „FULL“ im Display.

Hinweis:

Die Programmierung können Sie nur vornehmen, wenn eine Disc im geschlossenen CD-Fach liegt und wenn sich das Gerät im Stopp-Modus befindet.

- Legen Sie eine Disc in das CD-Fach und schließen Sie es.
- Drücken Sie die Taste ■ 53.
- Drücken Sie die Taste MEM / CLK ADJ. 42.

Auf dem Display sehen Sie die Titelnummer 01, die Nummer des Programmplatzes „PR-01“ blinkend sowie "MEMORY".

- Wählen Sie mit den Tasten I◀◀, ▶▶I 54 den ersten zu programmierenden Titel aus.
- Bei MP3-CDs können Sie mit ▲ FOLDER/PRE ▼52, 43 zum ersten Titel des vorigen, nächsten Albums schalten.
- Speichern Sie die gewünschte Titelnummer mit der Taste MEM / CLK ADJ. 42. Der Titel ist jetzt auf Programmplatz 01 programmiert.

- Auf dem Display sehen Sie die Nummer des nächsten Programmplatzes „PR-02“. Programmieren Sie auf diese Weise die gewünschte Reihenfolge der Titel.
- Drücken Sie die Taste ▶II 55, um die Wiedergabe der Auswahl zu beginnen. Im Display erscheint **MEMORY**, die aktuelle Titelnummer und die Spielzeit.
- Wenn Sie die Wiedergabe der programmierten Auswahl unterbrechen möchten, drücken Sie einmal die Taste ▶II 55.
- Um die Wiedergabe erneut zu starten, drücken Sie einmal die Taste ▶II 55.
- Um die programmierte Wiedergabe zu beenden, drücken Sie die Taste ■ 53.

Hinweis:

Wenn Sie das CD-Fach öffnen oder FUNCTION 41 betätigen, wird der Programmspeicher gelöscht. Drücken der Taste ■ 53 beendet die Programmierung ebenfalls.

Erfolgt im Programmiermodus ca. 5 Sekunden kein Tastendruck, wird der Modus ohne Speicherung beendet.

Abspielen einer Schallplatte

Vorgehensweise

- Legen Sie eine Schallplatte auf den Plattenteller.
- Wählen Sie mit FUNCTION 41 PHONO/AUX.

Hinweis:

Entfernen Sie ggf. eine externe Quelle am Anschluss AUX IN 8.

Anmerkung:

Wählen Sie mit den SPEED 34 die Geschwindigkeit, mit der Sie die Schallplatte abspielen möchten.

- Entfernen Sie den Nadelschutz.
- Lösen Sie die Klemme 33.
- Heben Sie den Lift-Hebel 32 an.
- Schwenken Sie den Tonarm über die gewünschte Rille. Der Plattenteller dreht sich.
- Stellen Sie den Lift-Hebel 32 nach unten. Der Tonarm senkt sich langsam auf die Schallplatte ab und die Wiedergabe beginnt.

Unterbrechen des Abspielens

- Stellen Sie den Lift-Hebel 32 nach oben.

Dadurch hebt sich die Tonabnehmernadel von der Schallplatte ab.

Abspielen einer 45 U/min-Schallplatte mit großem Mittelloch

- Stecken Sie den 45 U/min-Adapter 27 auf die Plattentellerachse.
- Wählen Sie mit den SPEED 34 die Geschwindigkeit.

Drehzahl-Feineinstellung PITCH ADJ.

Die Drehzahl ist mit dem Pitch-Schieber 35 über einen Bereich von -10 % bis + 10 % regelbar.

- Schieben Sie den Schieber 35 nach unten, um die Drehzahl zu reduzieren bzw. nach oben, um die Drehzahl zu erhöhen.

Die Zahlen auf der Skala geben ungefähre Prozentzahlen für die Drehzahlregulierung an.

Wenn eine der vier Stroboskoppunktereihen am Plattentellerrand stationär zu bleiben scheint, so wird dadurch die korrekte Drehzahl (bzw. Nenndrehzahl) angezeigt.

Automatische Tonarmrückführung

Das Gerät verfügt über eine automatische Tonarmrückführung am Ende der Schallplatte. Sie können den Tonarm jederzeit manuell auf die Ablage zurückführen.

➔ Drücken Sie dazu EJECT 16.

Einstellung der Rückführung

Entfernen Sie die Abdeckung der Stellschraube 34.

❶: Drehen Sie die Schraube mittels eines Kreuzschlitz-Schraubendrehers im Uhrzeigersinn, um die Rückführung später einzuleiten.

❷: Drehen Sie die Schraube mittels eines Kreuzschlitz-Schraubendrehers im Gegen-Uhrzeigersinn, um die Rückführung früher einzuleiten.

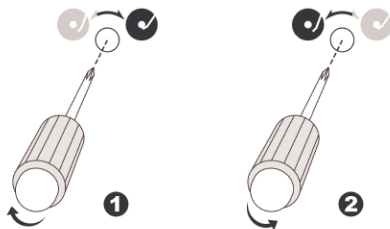

➔ Montieren Sie abschließend die Abdeckung der Stellschraube.

Wie Sie das Radio bedienen

Hinweis:

Das Gerät empfängt auf den Frequenzen UKW (FM) 87,5 - 108 MHz.

- Wählen Sie mit FUNCTION 41 die Quelle TUNER.
- Sie können die Wurfantenne ausrichten und auf volle Länge ausziehen, um den Empfang zu verbessern.

Hinweis:

In der Regel werden UKW-Sender im Stereo-Ton empfangen. Die Anzeige „“ erscheint.

- Sie können mit der Taste FM-ST/MONO 46 auf Mono schalten, um Rauschen zu unterdrücken.

Wie Sie einen Sender einstellen

Manuelle Senderwahl

- Drücken Sie die Tasten **I◀◀ –TUNE, ▶▶I TUNE+** 54 kurz, dies verändert die Empfangsfrequenz schrittweise nach oben bzw. nach unten. Im UKW-Bereich in 0,05 MHz-Schritten (= Feineinstellung). Damit können Sie auch schwache Sender einstellen, deren Frequenz Ihnen bekannt ist.

Die Frequenzanzeige im Display zeigt die eingestellte Frequenz an.

Sendersuchlauf

- Langes Drücken der Tasten **I◀◀ –TUNE, ▶▶I TUNE+** 54 (ca. 2 Sekunden), startet den Suchlauf. Der automatische Suchlauf findet nur Sender mit einem starken Signal. Schwache Sender können nur manuell eingestellt werden.
- Erneutes Drücken der Tasten **I◀◀ –TUNE, ▶▶I TUNE+** 54 (ca. 2 Sekunden), setzt den Suchlauf fort. Während des Suchlaufs ist der Tuner stumm geschaltet.

Wie Sie Sender speichern

Der Programm-Speicher kann 30 Stationen im FM-Bereich (UKW) speichern.

Hinweis:

Die gespeicherten Sender bleiben bei Stromausfall nicht erhalten. Trennen Sie deshalb das Gerät **nicht** vom Stromnetz.

- In der Betriebsart FM (TUNER) den gewünschten Sender mit den Tasten **I◀◀ –TUNE**, **▶▶I TUNE+** 54 einstellen.
- Taste **MEM / CLK ADJ. 42** drücken, **MEMORY** erscheint im Display, **1** blinkt im Display.
- Mit der Taste **▼ FOLDER/PRE ▲ 43, 52** einen Programmplatz wählen, dazu ggf. die Taste mehrmals drücken.
- Mit der Taste **MEM / CLK ADJ. 42** den eingestellten Sender auf dem Programmplatz speichern.
- Speichern weiterer Sender: Vorgang wiederholen.

Anwählen der programmierten Stationen

- Taste **▼ FOLDER/PRE ▲ 43, 52** drücken, um die gespeicherten Programmplätze aufwärts bzw. abwärts durchzuschalten.

Das Display stellt den jeweils eingestellten Kanal dar.

Löschen einer Programmplatz-Speicherung

- Sie können eine Programmplatz-Speicherung dadurch löschen, indem Sie einen neuen Sender auf den Programmplatz speichern.

Wie Sie die USB-Funktion bedienen

Hinweis:

Aufgrund der Vielzahl verschiedener Modelle an MP3 Flash Player, USB-Speichermedien kann nicht garantiert werden, dass jedes Modell unterstützt wird. Verwenden Sie keine USB-Verlängerungskabel!

Es werden Geräte der USB Version 1.0 und 2.0 unterstützt.

Warten Sie mit der Bedienung, bis der Inhalt komplett eingelesen wurde, um sicherzustellen, dass alle benötigten Informationen vom Speichermedium gelesen wurden. Wenn kein Speichermedium angeschlossen ist oder nicht gelesen werden kann, erscheint die Anzeige PLS INSERT USB im Display.

Speichermedium einsetzen

- Mit FUNCTION 41 zu USB schalten.
- USB-Medium mit dem USB-Anschluss 9 verbinden. Die Daten des Speichermediums werden eingelesen.

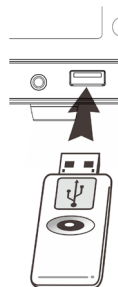

- Warten Sie mit der Bedienung, bis der Inhalt komplett eingelesen wurde, um sicherzustellen, dass alle benötigten Informationen vom Speichermedium gelesen wurden.
- Die Wiedergabe des ersten Titels startet automatisch.
- Wiedergabe stoppen: Taste ■ 53 drücken. Die Gesamtanzahl der Titel und Alben erscheint im Display.

Funktionen der MP3-Wiedergabe

Die weitere Bedienung sowie die Wiedergabefunktionen ist wie unter „Wie Sie eine Disc wiedergeben“, siehe S. 25, beschrieben.

Speichermedium entnehmen

- Entfernen Sie das USB-Speichermedium durch Abziehen. Schalten Sie ggf. vorher mit FUNCTION 41 um.

Wie Sie die SD-Funktion bedienen

Speichermedium einsetzen

Vorsicht!

Wenn die Speicherkarte falsch herum in den Kartenschacht eingesteckt wird, kann die Karte nicht erkannt werden. Die Karte oder die darauf befindlichen Daten können beschädigt werden.

Hinweis:

Schieben Sie die Karte mit der Beschriftung nach oben in den Kartenschacht 10.

- ➔ Drücken Sie FUNCTION 41 ggf. wiederholt, um zu CARD zu schalten.
- ➔ Das Medium wird gelesen.
- ➔ Die Wiedergabe des ersten Titels startet automatisch.
- ➔ Wiedergabe stoppen: Taste ■ 53 drücken, die Gesamtzahl der Titel und Alben erscheint im Display.

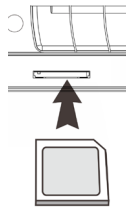

Funktionen

Die weitere Bedienung sowie die Wiedergabefunktionen ist wie unter „Wie Sie eine Disc wiedergeben“, siehe S. 25, beschrieben.

Speichermedium entnehmen

- ➔ Entnehmen Sie die Karte wieder, indem Sie sie herausziehen. Schalten Sie ggf. vorher mit FUNCTION 41 um.

Hinweis:

Beim Anschließen von USB/SD-Speichermedien kann es vorkommen, dass das Gerät oder das Medium durch statische Aufladung „einfriert“. Führen Sie dann einen Reset durch.

Wie Sie den Kassettenspieler bedienen

Hinweis

Es ist darauf zu achten, dass keine Fremdgegenstände in das Kassettenfach 26 gelangen können.

Einschalten der Betriebsart Kassetten

- Drücken Sie FUNCTION 41 ggf. wiederholt, um zu TAPE zu schalten.

Einsetzen der Kassetten

Hinweis

Der Kassettenspieler erzielt die bestmögliche Qualität bei der Verwendung von Kassetten des Standards IEC I.

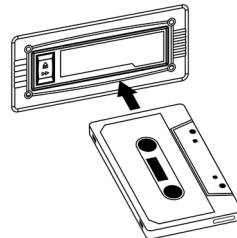

- Die Kassetten wird so eingelegt, dass die offene Bandseite nach rechts zeigt und die zu spielende Kassettenseite hinten ist.
- Schieben Sie die Kassetten wie beschrieben ein.

Das Gerät beginnt **automatisch** mit der Wiedergabe.

Hinweis:

Bei ungleichmäßigem Lauf von Kassetten, besonders bei der Ausführung C 120, liegt die Ursache zumeist an der Kassetten und nicht am Gerät.

- Straffen Sie das Band ggf. vor dem Einlegen.

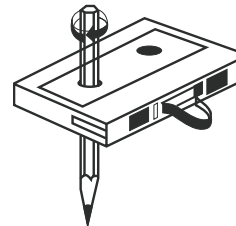
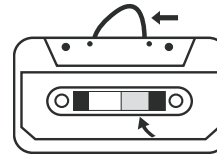

Wiedergabe von Kassetten

- Sobald Sie die Kassette einschieben, läuft der Bandtransport an und die Wiedergabe beginnt.

Erreicht die Kassette während der Wiedergabe das Bandende, wird die Wiedergabe beendet.

Vorlauf

- Drücken Sie die Taste EJ/FF 25 **halb** bis sie einrastet, um die Kassette vorzuspulen.
- Zum Beenden des Vorlaufs die Taste EJ/FF 25 erneut kurz drücken und loslassen.

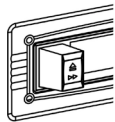

PLAY

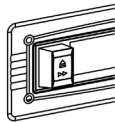

FAST
FORWARD

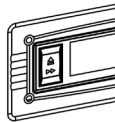

EJECT

Kassette entnehmen

- Drücken Sie die Taste EJ/FF 25 **voll durch**, um die Kassette auszuwerfen.
- Während des schnellen Vorlaufs erfolgt keine Wiedergabe.
- Nehmen Sie die Kassette nach der kompletten Wiedergabe immer aus dem Gerät.

Wie Sie die Aufnahme-Funktion nutzen

Die Aufnahme-Funktion zeichnet Ihre Musik auf ein USB- oder SD-Medium auf. Die Aufzeichnung erfolgt mit einfacher Geschwindigkeit **während** der Wiedergabe. Die Titel werden dabei mit einer Bitrate von 64, 128, 192 kbps mit einer Samplingrate von 44,1 kHz encodiert und als MP3-Files in einem Verzeichnis „RECORD/AUDIO“ gespeichert. Dieses wird automatisch angelegt. Dabei werden die Titelnamen REC001, REC002, etc. erzeugt.

Encodierung: Umwandlung analoger Signale in digitale Zeichen und Verdichtung der Daten nach Maßgabe eines Kompressionsstandards zur Reduzierung des Datenvolumens.

Folgende Aufzeichnungsmöglichkeiten stehen zur Verfügung:

- Von CD, von Kassette, vom Plattenspieler, vom externen Anschluss AUX sowie vom Radio.

Hinweis:

Aufnahmen sind nur im Rahmen der Urheberrechtsbestimmungen zulässig.

Einstellung der Titelseparierung TS und der Bitrate

Bei Aufzeichnung von Phono und Cassette können Sie einzelne Titel erzeugen. (nicht im Modus Radio-Aufnahme).

- ➔ Drücken Sie dazu bei laufender Aufnahme die Taste TS 47 der Fernbedienung. Die Aufnahme wird "separiert" und in eine neue Datei gespeichert.

Sie können die Bitrate der Encodierung einstellen (Voreinstellung 128 kbps):

Im Betriebs-Modus PHONO/AUX ohne Wiedergabe:

- ➔ Drücken Sie die Taste INFO 51 der Fernbedienung. Die eingestellte Bitrate erscheint im Display.
- ➔ Verändern Sie den Wert mit **◀◀ ▶▶** 54 und bestätigen Sie mit INFO 51.

Vorbereitungen

- Stecken Sie ein USB-Medium in den USB-Anschluss 9 **oder** eine SD-/MMC-Karte in den Anschluss 10.

Falls Sie beide Medien verbunden haben, wählen Sie mit **I◀◀▶▶I** 54 das Zielmedium und bestätigen Sie mit **●** REC 44.

Aufnahme von CD

- CD-Betrieb mit Taste FUNCTION 41 einschalten.
- Gewünschten Titel wiedergeben. Sie können auch eine Titelprogrammierung vornehmen, siehe S. 28.
- Taste **●** REC 44 drücken. Die Aufnahme startet.

Im Display erscheint USB oder CARD und **REC** blinkt.

- Taste **●** REC 44 wiederholt drücken, um REC_ALL zu wählen.

Allgemeiner Hinweis:



Beenden Sie die Aufzeichnung einzelner Titel mit der Taste **■** 53. Anderenfalls werden mehrere Titel in ein MP3-File encodiert. Oder Sie separieren die Aufnahme mit der Taste TS 47.

Siehe S. 37.

MP3-Titel von einer CD kopieren

Bei MP3-CDs werden die Titel von der CD auf USB, SD kopiert. Die Daten werden in das Verzeichnis FCOPY kopiert.

Aufnahme von Schallplatte

- Schallplattenbetrieb PHONO mit Taste FUNCTION 41 einschalten.
- Gewünschten Titel der Schallplatte wiedergeben.
- Taste **●** REC 44 drücken. Die Aufnahme startet.

Im Display erscheint USB oder CARD und **REC** blinkt.

- Aufzeichnung beenden: Taste **■** 53 drücken.

Aufnahme von externer Quelle

- AUX-IN-Betrieb PHONO mit Taste FUNCTION 41 einschalten.
- Externe Quelle anschließen und wiedergeben.
- Taste **●** REC 44 drücken. Die Aufnahme startet.

Im Display erscheint USB oder CARD und **REC** blinkt.

- Aufzeichnung beenden: Taste **■** 53 drücken.

Aufnahme von Kassette

- Kassetten-Betrieb TAPE mit Taste FUNCTION 41 einschalten.
- Kassette wiedergeben.
- Taste ● REC 44 drücken. Die Aufnahme startet.

Im Display erscheint USB oder CARD und **REC** blinkt.

- Aufzeichnung beenden: Taste ■ 53 drücken.

Aufnahme von Radio

- Radio-Betrieb TUNER mit Taste FUNCTION 41 einschalten.
- Einen Sender einstellen.
- Taste ● REC 44 drücken. Die Aufnahme startet.

Im Display erscheint USB oder CARD und **REC** blinkt. Ist die Empfangsqualität des UKW-Signals zu schwach, kann keine Aufzeichnung erfolgen. Im Display erscheint "no good".

- Aufzeichnung beenden: Taste ■ 53 drücken.

MP3 von USB, SD kopieren

Aktuellen Titel kopieren

- USB-Betrieb mit Taste FUNCTION 41 einschalten.
- Wiedergabe des zu kopierenden Titels starten.
- Taste ● REC 44 drücken. Der Kopiervorgang startet.
- Im Display erscheint "USB" & "**REC**" und **CARD** blinken.

Alle Titel kopieren

- USB-Betrieb mit Taste FUNCTION 41 einschalten.
- Warten bis das Medium gelesen ist. **Keine Wiedergabe! Medium bleibt im STOPP-Modus.**
- Taste ● REC 44 drücken. Der Kopiervorgang startet.
- Im Display erscheint "USB" & "**REC**" und **CARD** blinken.

Wie Sie die Lösch-Funktion nutzen

Die Lösch-Funktion löscht einzelne Titel, die auf Ihrem USB-/SD-Medium gespeichert sind.

Hinweis:

Legen Sie sich Backup-Kopien Ihrer Daten an!
Der Hersteller übernimmt **keine** Verantwortung bei Datenverlust!

Einzelnen Titel löschen

- Drücken Sie DELETE 51, im Display erscheint del " ---001 ".
- Mit **I◀◀▶▶I** 54 zu löschenden Titel wählen.
- Taste DELETE 51 drücken. Die Auswahl " YES " und " NO "erscheint.
- Mit **I◀◀▶▶I** 54 " YES " wählen und mit Taste DELETE 51 bestätigen. Der Titel wird gelöscht.

Hinweis:

Der Löschvorgang kann nicht rückgängig gemacht werden!

Wie Sie die Timerfunktion benutzen

Hinweis:

Die Timerfunktion können Sie erst bedienen, wenn Sie die korrekte Uhrzeit eingestellt haben, siehe S. 22.

Im Modus AUX, PHONO ist keine Timerfunktion möglich.

Timer einstellen

Die Timerfunktion schaltet das Gerät zur eingestellten Zeit ein. Sie können wählen, ob Sie mit dem Radio, CD oder mit USB-/SD-Medien geweckt werden wollen.

Hinweis:

- CD, USB, SD: Eingelegt bzw. Medium korrekt verbunden. MP3-Files auf Medium
- TUNER: Radiostation einstellen.
- Bei Netzausfall funktioniert der Timer **nicht**. Überprüfen Sie nach einem Netzausfall die eingestellte Uhrzeit und stellen Sie die Weckzeit neu ein.

Die Schaltzeit einstellen

- Drücken Sie **in Standby** die Taste TIMER 45 und halten Sie sie gedrückt, bis SET TIME im Display erscheint.
- Stellen Sie mit FUNCTION 41 die gewünschte Quelle CD, TUNER, USB, CARD ein und bestätigen Sie mit der Taste TIMER 45.
- Stellen Sie mit **I◀◀▶▶I** 54 die Stunde und die Minute ein und bestätigen Sie jeweils mit der Taste TIMER 45.
 - Die Einstellung ist abgeschlossen und der Timer programmiert. Das Gerät schaltet sich in Standby.
 - Einen aktiven Timer erkennen Sie an der TIMER-Anzeige im Display.

Hinweis:

Das Gerät schaltet sich mit der gewählten Quelle bei Erreichen der Einschaltzeit ein. Die Lautstärke steigt bis zum Level 20 an.

- Haben Sie TUNER gewählt, wird die zuletzt eingestellte Radiostation zum Wecken eingestellt.
- Ist kein Medium verbunden, werden Sie mit TUNER geweckt.

Wie Sie den Timer ein- und ausschalten

- Taste TIMER 45 kurz drücken, um den Timer ein- und auszuschalten.
- Bei eingeschaltetem Timer erscheint im Display die TIMER-Anzeige. ⌚

Wie Sie den Timer nach Alarm ganz ausschalten

- Drücken Sie die Taste ⏻ 11, 40, um den Timer auszuschalten.

Hinweis:

Die Timerfunktion schaltet das Gerät am nächsten Tag zur eingestellten Zeit wieder ein. Im Display ist weiterhin die Timer-Anzeige eingeblendet. ⌚

Wie Sie den Plattenspieler reinigen



Stromschlag

Um die Gefahr eines elektrischen Schlags zu vermeiden, dürfen Sie das Gerät nicht mit einem nassen Tuch oder unter fließendem Wasser reinigen.

ACHTUNG!

Sie dürfen keine Scheuerschwämme, Scheuerpulver und Lösungsmittel wie Alkohol oder Benzin verwenden.

- Reinigen Sie das Gehäuse mit einem weichen, mit Wasser angefeuchteten Tuch.

Hinweise zur CD

Die CD stets in der Hülle aufbewahren und nur an den Kanten anfassen. Die in Regenbogenfarben schimmernde Oberfläche darf nicht berührt werden und sollte stets sauber sein. Kein Papier oder Klebeband auf die Etikettenseite der Disk kleben. Die CD sollte von praller Sonneneinstrahlung und Wärmequellen wie Heizungen ferngehalten werden.

Ebenfalls darf eine CD nicht in einem direkt in der Sonne geparkten Wagen liegen, da die Innentemperatur im

Wagen extrem hoch ansteigen kann. Fingerabdrücke und Staub auf der bespielten Seite mit einem sauberen, trockenen Reinigungstuch reinigen.

Es dürfen zum Reinigen von CDs keine Plattenpflegemittel wie Plattenspray, Reinigungsflüssigkeiten, Antistatikspray oder Lösungsmittel wie Benzin, Verdünnung oder sonstige im Handel erhältliche Chemikalien verwendet werden. Hartnäckige Flecken können eventuell mit einem feuchten Fensterleder beseitigt werden.

- Wischen Sie vom Mittelpunkt zum Rand der Disc.

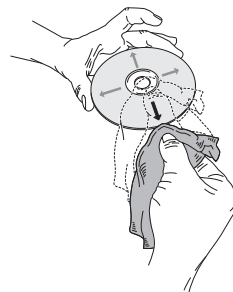

Kreisende Bewegungen beim Reinigen verursachen Kratzer. Diese können zu Fehlern bei der Wiedergabe führen.

Reinigung der Nadel und der Platte

Nadel und Platte sollten vor dem Abspielen stets gereinigt werden, um eine vorzeitige Abnutzung zu verhindern.

- Streichen Sie mit einem Reinigungspinsel von hinten nach vorne über die Nadel.
- Zur Reinigung der Platte wischen Sie mit einem Plattentuch leicht schräg über die Platte.

Auswechseln der Nadel

Die Abtastnadel ist durch den Abspielvorgang natürlichem Verschleiß ausgesetzt. Wir empfehlen daher eine regelmäßige Überprüfung, die bei Magnet-Abtastnadeln nach min. 1000 Spielstunden erfolgen sollte.

Hinweis:

Abgenutzte oder beschädigte (abgesplitterte) Abtastnadeln zerstören die Schallplatten.

Verwenden Sie bei Ersatzbedarf, wenn möglich, die Original Nadel.

- Ziehen Sie die Abtastnadel schräg nach unten ab.
- Das Einsetzen der Abtastnadel erfolgt in umgekehrter Weise. Achten Sie darauf, dass der Zapfen zuerst einrastet und dann die Abtastnadel nach oben geschwenkt wird. Es darf kein Spalt auftreten. Prüfen Sie den festen Sitz vor der Wiedergabe.

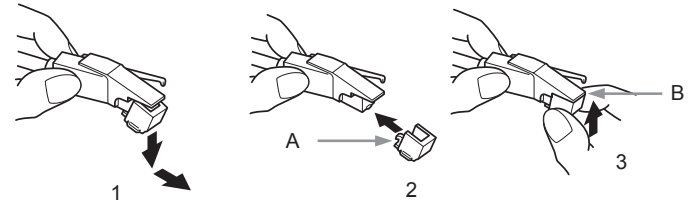

Wie Sie Fehler beseitigen

Wenn das Gerät nicht wie vorgesehen funktioniert, überprüfen Sie es anhand der folgenden Tabellen.

Wenn Sie die Störung auch nach den beschriebenen Überprüfungen nicht beheben können, nehmen Sie bitte Kontakt mit dem Hersteller auf.

Probleme mit dem Gerät

Symptom	Mögliche Ursache/Abhilfe
Gerät lässt sich nicht einschalten.	Das Gerät wird nicht mit Strom versorgt. Schließen Sie das Netzkabel richtig an die Netzsteckdose an. Legen Sie unverbrauchte Batterien ein. (Fernbedienung).
Es ist kein Ton zu hören.	Erhöhen Sie die Lautstärke. Ggf. ist die falsche Quelle gewählt worden. Entfernen Sie das Audio-Kabel vom externen Anschluss AUX IN.

Symptom	Mögliche Ursache/Abhilfe
Es ist ein Störrauschen zu hören.	In der Nähe des Gerätes sendet ein Mobiltelefon oder ein anderes Gerät störende Radiowellen aus. Entfernen Sie das Mobiltelefon oder das Gerät aus der Umgebung des Gerätes.
Es treten andere Bedienungsstörungen, laute Geräusche oder eine gestörte Display-Anzeige auf.	Elektronische Bauteile des Gerätes sind gestört. Ziehen Sie den Netzstecker. Lassen Sie das Gerät ca. 10 Sekunden von der Stromquelle getrennt. Schließen Sie das Gerät erneut an oder setzen Sie die Batterien ein.
Das Display schaltet sich nicht ein.	Gerät einschalten. Netzstecker ziehen, wieder einstecken, Gerät einschalten.

Probleme mit dem CD-Player

Symptom	Mögliche Ursache/Abhilfe
Die CD wird nicht wiedergegeben oder springt bei der Wiedergabe weiter.	Das Gerät befindet sich nicht im CD-Modus. Falsche CD eingelegt.
	Das CD-Fach ist nicht geschlossen. Schließen Sie das CD-Fach.
	Die CD ist falsch eingelegt. Legen Sie die CD mit der beschrifteten Seite nach oben ein. Die CD muss gut zentriert im CD-Fach liegen.
	Die CD ist verschmutzt oder defekt. Reinigen Sie die CD, verwenden Sie eine andere CD.
	Im CD-Fach hat sich Feuchtigkeit niedergeschlagen. Entnehmen Sie die CD und lassen Sie das CD-Fach ca. 1 Stunde zum trocknen offen stehen.
	Die Spielzeit der CD beträgt mehr als 74 Minuten.

Symptom	Mögliche Ursache/Abhilfe
Der Ton setzt aus.	Die Lautstärke ist zu hoch eingestellt. Drehen Sie die Lautstärke herunter.
	Die CD ist beschädigt oder verschmutzt. Reinigen Sie die CD oder ersetzen Sie sie.
	Das Gerät ist Vibrationen ausgesetzt. Stellen Sie das Gerät an einem vibrationsarmen Ort auf.

Probleme mit dem Plattenspieler

Symptom	Mögliche Ursache/Abhilfe
Der Tonarm überspringt Spuren, gleitet über die Platte oder bewegt sich nicht	Der Plattenspieler steht nicht waagrecht. Den Plattenspieler auf eine waagerechte Unterlage stellen. Die Platte ist verschmutzt oder verkratzt. Die Platte mit einem Plattenreiniger reinigen oder eine andere Platte abspielen.
Kein Ton	Nadelschutz nicht abgenommen. Tonarm in oberer Position.
Schlechte Tonqualität, starke Störgeräusche, Tonaussetzer usw.	Die Nadel ist verschmutzt oder abgenutzt. Die Nadel mit einem Pinsel säubern bzw. auswechseln. Die Platte ist verschmutzt oder verstaubt. Die Platte mit einem Plattenreiniger reinigen.
Die Drehzahl stimmt nicht.	Die Drehzahl entsprechend der Angabe auf der Platte einstellen. (33 U/min. oder 45 U/min.)

Probleme mit dem Kassettenspieler

Symptom	Mögliche Ursache/Abhilfe
Die Wiedergabe ist unregelmäßig.	Der Tonkopf ist verschmutzt. Reinigen Sie den Tonkopf.
	Die Kassette ist defekt. Wechseln Sie die Musikkassette.

Probleme mit USB/SD-Medien

Symptom	Mögliche Ursache/Abhilfe
Keine Wiedergabe möglich.	Das Gerät befindet sich nicht im USB/SD-Modus. Mit FUNCTION zur jeweiligen Quelle schalten.
	Medium nicht eingesetzt oder leer. Medium korrekt einsetzen bzw. mit Musikdaten bespielen.
Keine Aufnahme möglich	Das Medium sollte FAT32 formatiert sein.

Probleme mit dem Radio

Symptom	Mögliche Ursache/Abhilfe
Es wird kein Radiosender empfangen.	Das Gerät befindet sich nicht im Radio-Modus. Schalten Sie mit FUNCTION zu TUNER.
Der Ton ist schwach oder von schlechter Qualität.	Andere Geräte, z.B. Fernseher stören den Empfang. Stellen Sie den Radio/CD-Player weiter entfernt von diesen Geräten auf.
	Die Wurfantenne ist nicht ganz ausgezogen oder ausgerichtet. Ziehen Sie die Antenne aus. Drehen Sie die Antenne, um den Empfang zu verbessern.



Technische Änderungen und Irrtümer vorbehalten. Die Abmessungen sind ungefähre Werte.

Richtlinien und Nomen: Dieses Produkt entspricht der Niederspannungsrichtlinie (2006/95/EC, 1275/2008/EC), der EMV-Richtlinie (2004/108/EC) und der CE-Kennzeichenrichtlinie.

Technische Daten

Abmessungen (BxHxT):	427 mm x 165 mm x 375 mm
Lautsprecher (BxHxT):	146 mm x 229 mm x 155 mm
Gewicht Gerät (AUS):	4,8 kg EA FA *
CE • * a } * • ^ a c } * :	2 x 2 W
Spannungsversorgung:	230 V Wechselstrom, 50 Hz
Leistungsaufnahme:	22 W, Standby < 1 W
Batterien Fernbedienung:	2 x 1,5 V, AAA
Umgebungsbedingungen:	+5 °C bis +35 °C 45 % bis 85 % relative Luftfeuchte (nicht kondensierend)
Empfangsfrequenzen:	UKW 87,5–108 MHz
Antenne:	UKW-Wurfantenne
Abtastnadel:	Kristallsystem
Platten-Durchmesser	17,5 / 25 / 30 cm
Drehgeschwindigkeit	33, 45, 78 Upm
AUX-/Kopfhöreranschluss	3,5 mm Klinke
USB-Anschluss:	V. 2.0, 5 V
Audio-Ausgang	Cinch stereo
MP3-Sampling	44,1 kHz
Aufnahmeformat	32 /64 / 96 / 128 / 192 / 256 kbps

Wie Sie den Hersteller erreichen

DGC GmbH
Graf-Zeppelin-Str. 7
D-86899 Landsberg

www.dual.de

Entsorgungshinweise

Entsorgung der Verpackung

Ihr neues Gerät wurde auf dem Weg zu Ihnen durch die Verpackung geschützt. Alle eingesetzten Materialien sind umweltverträglich und wieder verwertbar.

Bitte helfen Sie mit und entsorgen Sie die Verpackung umweltgerecht.

Über aktuelle Entsorgungswege informieren Sie sich bei Ihrem Händler oder über Ihre kommunale Entsorgungseinrichtung.



Erstickungsgefahr!

Verpackung und deren Teile nicht Kindern überlassen.

Erstickungsgefahr durch Folien und anderen Verpackungsmaterialien.

Wie Sie das Gerät entsorgen

Altgeräte sind kein wertloser Abfall. Durch umweltgerechte Entsorgung können wertvolle Rohstoffe wiedergewonnen werden. Erkundigen Sie sich in Ihrer Stadt- oder Gemeindeverwaltung nach Möglichkeiten einer umwelt- und sachgerechten Entsorgung des Gerätes.



Dieses Gerät ist entsprechend der Richtlinie 2002/96/EG über Elektro- und Elektronik-Altgeräte (WEEE) gekennzeichnet.

Dieses Produkt darf am Ende seiner Lebensdauer nicht über den normalen Haushaltsabfall entsorgt werden, sondern muss an einem Sammelpunkt für das Recycling von elektrischen und elektronischen Geräten abgegeben werden. Das Symbol auf dem Produkt, der Gebrauchsanleitung oder der Verpackung weist darauf hin. Die Werkstoffe sind gemäß ihrer Kennzeichnung wiederverwertbar. Mit der Wiederverwendung, der stofflichen Verwertung oder anderen Formen der Verwertung von Altgeräten leisten Sie einen wichtigen Beitrag zum Schutze unserer Umwelt.



Lebensgefahr!

Bei ausgedienten Geräten Netzstecker ziehen. Netzkabel durchtrennen und mit dem Stecker entfernen.