



ML 44

Stereo Mikro-System

Bedienungsanleitung

Das Vorwort

Diese Bedienungsanleitung hilft Ihnen beim

- bestimmungsgemäßen und
- sicheren

Gebrauch Ihrer Stereoanlage, im folgenden Anlage oder Gerät genannt.

Die Zielgruppe dieser Bedienungsanleitung

Die Bedienungsanleitung richtet sich an jede Person, die das Gerät

- aufstellt,
- bedient,
- reinigt
- oder entsorgt.



Vorsicht!

Entfernen Sie die Transportsicherung aus dem Disk-Fach, bevor Sie das Gerät in Betrieb nehmen.

Die Gestaltungsmerkmale dieser Bedienungsanleitung

Verschiedene Elemente der Bedienungsanleitung sind mit festgelegten Gestaltungsmerkmalen versehen. So können sie leicht feststellen, ob es sich um

normalen Text,

- Aufzählungen oder
- Handlungsschritte

handelt.

Reset-Hinweis:

In seltenen Fällen kann es passieren, dass die Software des Gerätes „einfriert“ und das Gerät nicht mehr auf eine Bedienung reagiert.

In diesem Falle gehen Sie bitte wie folgt vor:

- Gerät ausschalten
- Netzstecker aus der Steckdose ziehen
- Kurze Zeit warten
- Netzstecker in die Steckdose stecken
- Gerät einschalten.

Der Systemspeicher wird zurückgesetzt und das Gerät ist wieder betriebsbereit.

Inhaltsverzeichnis

Geräteübersicht	5	Wie Sie das Gerät ausschalten	18
Fernbedienung	7	Wie Sie einen Kopfhörer benutzen	19
Hinweise zur Handhabung	9	Wie Sie eine externe Tonquelle anschließen	19
Sicherheitshinweise	9	Wie Sie den CD-Player bedienen	20
Umgang mit Batterien	10	Allgemeine Hinweise zu CDs/MP3-CDs.....	20
Aufstellen des Gerätes	11	Welche Discs Sie verwenden können	21
Die Beschreibung des Gerätes	13	Wie Sie Discs einlegen	21
Der Lieferumfang	13	Wie Sie Discs entnehmen.....	22
Die besonderen Eigenschaften des Gerätes	13	Wie Sie eine Disc wiedergeben	22
Wie Sie das Gerät zum Betrieb vorbereiten	14	Wie Sie Titel einstellen	22
Wie Sie die Lautsprecher anschließen.....	14	Wie Sie die Wiederholungsfunktion nutzen	23
Wie Sie den Antennenempfang verbessern.....	15	Wie Sie den Zufallsgenerator nutzen.....	24
Wie Sie die Fernbedienungsbatterien einlegen	15	Wie Sie Titel anspielen (INTRO).....	24
Wie Sie das Netzkabel anschließen.....	16	Wie Sie die Programmierungsfunktion nutzen.....	25
Wie Sie allgemeine Geräte-Funktionen bedienen	17	Wie Sie die USB-Funktion bedienen	26
Wie Sie das Gerät einschalten	17	Speichermedium einsetzen	26
Wie Sie die Quelle einstellen	17	Funktionen	26
Wie Sie die Lautstärke einstellen	17	Wie Sie die SD-Funktion bedienen	27
Wie Sie die Bassverstärkung einschalten	18	Speichermedium einsetzen	27
Wie Sie die Soundeffekte einstellen.....	18	Funktionen	27
Wie Sie die Uhrzeit einstellen	18	Wie Sie den Kassettenrekorder bedienen	28
Wie Sie die Sleep-Funktion benutzen	18	Einschalten der Betriebsart Kassette.....	28
Wie Sie die Stummschaltung einschalten	18	Einsetzen der Kassette.....	28
		Wiedergabe von Kassetten.....	28

Wie Sie die Aufnahmefunktion benutzen	29	Wie Sie das Gerät reinigen	35
Absicherung gegen unbeabsichtigtes Löschen.....	29	Hinweise zur CD	35
Radioaufnahme	29	Hinweise zu Kassetten	36
CD-Aufnahme.....	30	Wie Sie den Kassettenrekorder reinigen	36
Aufnahme anhören.....	30	Wie Sie Fehler beseitigen	37
Wie Sie das Radio bedienen	31	Technische Daten	40
Wie Sie einen Sender einstellen	31	Entsorgungshinweise	41
Wie Sie Sender speichern.....	32		
Wie Sie die Timerfunktion benutzen	33		
Timer einstellen	33		
Weckfunktion ein- und ausschalten	34		
Wecker nach Alarm mit SNOOZE kurz unterbrechen...	34		
Wecker nach Alarm ganz ausschalten	34		

Geräteübersicht

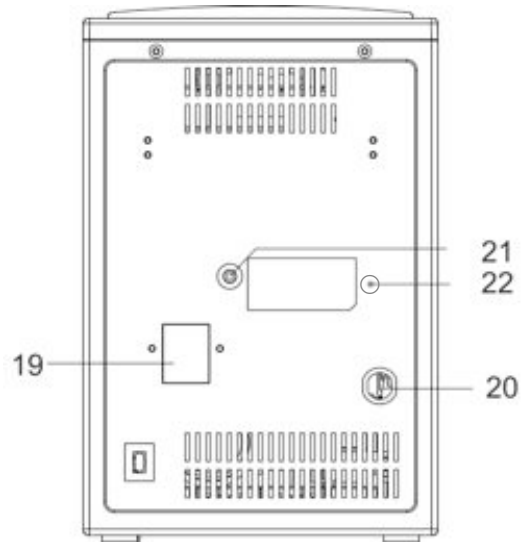
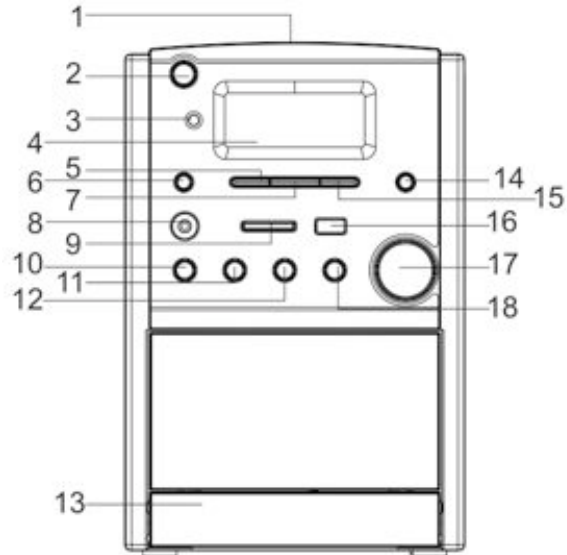

1		CD-Fach
2		Power On/Off, Standby
3	IR	Fernbedienungsempfänger
4		Display
5	PLAY MODE	Wiederholfunktion, Anspielfunktion, Zufallswiedergabe
6	FUNCTION	Betriebsartwahlschalter CD, CARD, USB, TAPE, TUNER, AUX
7	MEMORY CLOCK	Programmierfunktion Einstellung Uhrzeit (in Standby)
8	AUX IN	Anschluss externe Quelle 3,5 mm Klinenstecker
9	SD/MMC	Speicherkartenschacht
10	 BAND	CD/USB: Wiedergabe stoppen Radio: Bandwahl UKW / MW
11		CD/USB/SD: Titelwahl, Suchlauf
12		Radio: Frequenz einstellen, Sendersuchlauf Timer: Uhrzeit einstellen

13	Kassettentasten	
		RECORD
		PLAY
		REW
		F.FWD
		STOP/EJECT
		PAUSE
14	EQ	Equalizer-Klangfunktion
15	FOLDER +	Albumwahl MP3
16	USB	USB-Anschluss
17	VOLUME	Lautstärkereglern
18	 	CD/USB/SD: Wiedergabe starten, Pause Radio: Umschaltung stereo, mono
	ST./MONO	
19	SPEAKER	Lautsprecheranschluss
20	AC ~	Netzanschluss für 230 V ~ / 50 Hz
21	PHONES	Kopfhöreranschluss 3,5 mm Klinenstecker
22	FM ANT	75 Ohm-Antennenanschluss UKW

Fernbedienung

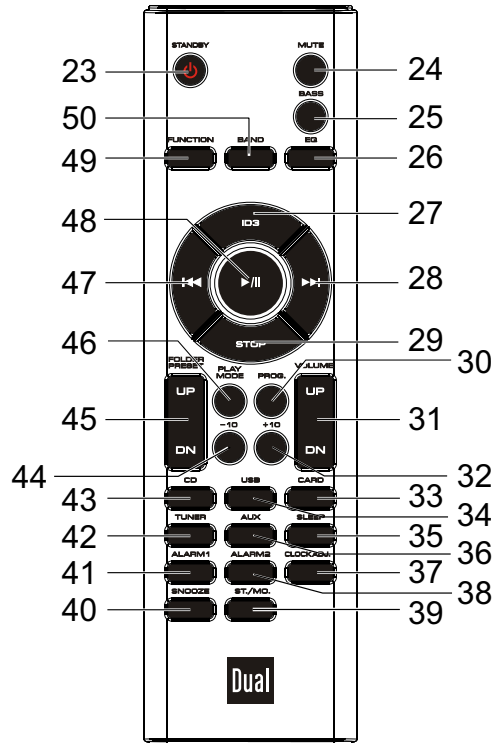

23	⏻ STANDBY	Einschalten, Ausschalten STANDBY
24	MUTE	Stummschaltung
25	BASS	Bassverstärkung
26	EQ	Equalizer-Klangfunktion
27	ID3	MP3-Wiedergabe: ID3-Tag einschalten
28	⏮, ⏪, ⏩, ⏭	CD/USB/SD: Titelwahl, Suchlauf Radio: Frequenz einstellen, Sendersuchlauf Timer: Uhrzeit einstellen
29	STOP	Wiedergabe beenden
30	PROG.	Programmierfunktion
31	DN VOLUME UP	Lautstärketasten
32	+10	Titelwahl +10, -10 (vorwärts, rückwärts)
44	-10	
33	CARD	Betriebsart SD/MMC
34	USB	Betriebsart USB
35	SLEEP	Sleep-Funktion
36	AUX	Betriebsart AUX IN, externe Quelle
37	CLK-ADJ.	Uhrzeit-Einstellung (in Standby)
38	ALARM 1, 2	In Standby: Alarm ein-/ausschalten bzw. Alarmeinstellung aktivieren
41		

Inhaltsverzeichnis

39	ST./MO.	Umschaltung stereo, mono	48	▶ II	CD/USB/SD: Wiedergabe unterbrechen, starten
40	SNOOZE	Schlummer-Funktion aktivieren	49	FUNCTION	Betriebsartwahlschalter CD, CARD, USB, TAPE, TUNER, AUX
42	TUNER	Betriebsart Radio	50	BAND	Bandwahl UKW/MW
43	CD	Betriebsart CD	--		Batterie-Fach (Rückseite)
45	FOLDER PRESET UP DN	Albumwahl MP3 Radio: gespeicherte Sender wählen Uhr: Einstellung Stunde			
46	PLAY MODE	Wiederholfunktion, Anspielfunktion, Zufallswiedergabe			

Warnung!

Das Gerät arbeitet mit unsichtbarem Laserlicht. Vorsicht, Laserstrahlung im Inneren des Gerätes. Zur Vermeidung von Strahlungsschäden darf das Gehäuse nur von qualifiziertem Fachpersonal geöffnet werden. Informationsetikett auf der Geräterückseite (s. Bild).

Hinweise zur Handhabung

Lesen Sie bitte alle Sicherheitshinweise sorgfältig durch und bewahren Sie diese für spätere Fragen auf. Befolgen Sie immer alle Warnungen und Hinweise in dieser Bedienungsanleitung und auf der Rückseite des Gerätes.



Sicherheitshinweise

Vorsicht!

- Das Gerät darf nur an eine Netzspannung von 230 V~, 50 Hz angeschlossen werden. Versuchen Sie niemals, das Gerät mit einer anderen Spannung zu betreiben.
- Der Netzstecker darf erst angeschlossen werden, nachdem die Installation vorschriftsmäßig beendet ist.
- Wenn der Netzstecker des Gerätes defekt ist bzw. wenn das Gerät sonstige Schäden aufweist, darf es nicht in Betrieb genommen werden.
- Das Gerät bleibt auch in ausgeschaltetem Zustand mit dem Stromnetz verbunden. Ziehen Sie den Netzstecker aus der Steckdose, falls Sie das Gerät über einen längeren Zeitraum nicht benutzen. Ziehen Sie nur am Netzstecker.
- Beim Abziehen des Netzkabels von der Steckdose am Netzstecker ziehen - nicht am Kabel.
- Um Feuergefahr und die Gefahr eines elektrischen Schlages zu vermeiden, setzen Sie das Gerät weder Regen noch sonstiger Feuchtigkeit aus.
- Nehmen Sie das Gerät nicht in der Nähe von Badewannen, Swimmingpools oder spritzendem Wasser in Betrieb.
- Stellen Sie keine Behälter mit Flüssigkeit, z.B. Blumenvasen, auf das Gerät. Diese könnten umfallen, und die auslaufende Flüssigkeit kann zu erheblicher Beschädigung bzw. zum Risiko eines elektrischen Schlages führen.
- Es dürfen keine offenen Brandquellen, wie z.B. brennende Kerzen auf das Gerät gestellt werden.
- Fremdkörper, z.B. Nadeln, Münzen etc. dürfen nicht in das Innere des Gerätes fallen.
- Sollten Fremdkörper oder Flüssigkeit in das Gerät gelangen, ziehen Sie sofort den Netzstecker aus der Steckdose. Lassen Sie das Gerät von qualifiziertem Fachpersonal überprüfen, bevor Sie es wieder in Betrieb nehmen. Andernfalls besteht die Gefahr eines elektrischen Schlages.
- Öffnen Sie das Gerät auf keinen Fall – dies darf nur der Fachmann. Andernfalls besteht die Gefahr eines elektrischen Schlages.

- Versuchen Sie niemals ein defektes Gerät selbst zu reparieren. Wenden Sie sich immer an eine unserer Kundendienststellen.
- Die Anschlusskontakte auf der Geräterückseite nicht mit metallischen Gegenständen oder den Fingern berühren. Die Folge können Kurzschlüsse sein.
- Überlassen Sie Wartungsarbeiten stets qualifiziertem Fachpersonal. Andernfalls gefährden Sie sich und andere.
- Lassen Sie Kinder niemals unbeaufsichtigt dieses Gerät benutzen.
- Hören Sie Discs oder Radio nicht mit großer Lautstärke. Dies kann zu bleibenden Gehörschäden führen.
- Der CD-Player verwendet einen unsichtbaren Laserstrahl. Dieser kann Ihre Augen bei falscher Handhabung verletzen. Schauen Sie niemals in das geöffnete CD-Fach.
- Dieses Gerät wurde als Laser-Gerät der Klasse 1 (CLASS 1 LASER) eingestuft. Der entsprechende Aufkleber (CLASS 1 LASER PRODUCT) befindet sich auf der Rückseite des Gerätes.



Umgang mit Batterien

- Achten Sie darauf, dass Batterien nicht in die Hände von Kindern gelangen. Kinder könnten Batterien in den Mund nehmen und verschlucken. Dies kann zu ernsthaften Gesundheitsschäden führen. In diesem Fall bitte sofort einen Arzt aufsuchen!
- Normale Batterien dürfen nicht geladen, erhitzt oder ins offene Feuer geworfen werden (Explosionsgefahr!).
- Tauschen Sie schwächer werdende Batterien rechtzeitig aus.
- Tauschen Sie immer alle Batterien gleichzeitig aus und verwenden Sie Batterien des gleichen Typs.
- Auslaufende Batterien können Beschädigungen am Gerät verursachen. Wenn Sie das Gerät längere Zeit nicht benutzen, nehmen Sie die Batterien aus dem Batteriefach.

Vorsicht!

- Ausgelaufene oder beschädigte Batterien können bei Berührung mit der Haut Verätzungen verursachen. Benutzen Sie in diesem Fall geeignete Schutzhandschuhe. Reinigen Sie das Batteriefach mit einem trockenen Tuch.
- Normale Batterien dürfen nicht geladen, erhitzt oder ins offene Feuer geworfen werden (**Explosionsgefahr!**).

Wichtiger Hinweis zur Entsorgung:

Batterien können Giftstoffe enthalten, die die Gesundheit und die Umwelt schädigen.

- Batterien unterliegen der Europäischen Richtlinie 2006/66/EG unterliegen. Diese dürfen nicht mit dem normalen Hausmüll entsorgt werden.
- Bitte informieren Sie sich über die örtlichen Bestimmungen zu gesonderten Entsorgung von Batterien, da durch die korrekte Entsorgung Umwelt und Menschen vor möglichen negativen Folgen geschützt werden.

Dieses Zeichen finden Sie auf schadstoffhaltigen Batterien:

**Aufstellen des Gerätes**

- Der Standort darf nicht in Räumen mit hoher Luftfeuchtigkeit, z.B. Küche oder Sauna, gewählt werden, da Niederschläge von Kondenswasser zur Beschädigung des Gerätes führen können. Das Gerät ist für die Verwendung in trockener Umgebung und in gemäßigttem Klima vorgesehen und darf nicht Tropf- oder Spritzwasser ausgesetzt werden.
- Stellen Sie das Gerät nicht in der Nähe von Wärmequellen wie Heizkörpern auf. Vermeiden Sie direkte Sonneneinstrahlungen und Orte mit außergewöhnlich viel Staub.
- Das Gerät nicht in der Nähe von Geräten aufstellen, die starke Magnetfelder erzeugen (z.B. Motoren, Lautsprecher, Transformatoren).
- Das Gerät nicht in einem geschlossenen und in der prallen Sonne geparkten Wagen liegen lassen, da sich sonst das Gehäuse verformen kann.
- Stellen Sie das Gerät auf einen festen, sicheren und horizontalen Untergrund. Sorgen Sie für gute Belüftung.
- Die Lüftungsschlitze der Rückwand und der Seiten müssen stets frei bleiben. Sie dürfen nicht durch Gardinen, Decken oder Zeitungen verdeckt werden.

- Stellen Sie das Gerät nicht auf weiche Oberflächen wie Teppiche, Decken oder in der Nähe von Gardinen und Wandbehängen auf. Die Lüftungsöffnungen könnten verdeckt werden. Die notwendige Luftzirkulation kann dadurch unterbrochen werden. Dies könnte möglicherweise zu einem Gerätebrand führen.
- Sie dürfen das Gerät nur in waagerechter Position betreiben.
- Stellen Sie keine schweren Gegenstände auf das Gerät.
- Wenn Sie das Gerät von einer kalten in eine warme Umgebung bringen, kann sich im Inneren des Gerätes Feuchtigkeit niederschlagen. Warten Sie in diesem Fall etwa eine Stunde, bevor Sie es in Betrieb nehmen.
- Stellen Sie sicher, dass das Netzkabel oder der Stecker immer leicht zugänglich sind, sodass Sie das Gerät schnell von der Stromversorgung trennen können! Die Steckdose sollte möglichst nah am Gerät sein.
- Verlegen Sie das Netzkabel so, dass niemand darüber stolpern kann.
- Verwenden Sie einen geeigneten, leicht zugänglichen Netzanschluss und vermeiden Sie die Verwendung von Mehrfachsteckdosen!
- Netzstecker nicht mit nassen Händen anfassen, Gefahr eines elektrischen Schlags!
- Zur Netzverbindung Netzstecker vollständig in die Steckdose stecken.
- Bei Störungen oder Rauch- und Geruchsbildung aus dem Gehäuse sofort Netzstecker aus der Steckdose ziehen!
- Ziehen Sie vor Ausbruch eines Gewitters den Netzstecker aus der Steckdose.
- Wenn das Gerät längere Zeit nicht benutzt wird, z.B. vor Antritt einer längeren Reise, ziehen Sie den Netzstecker aus der Steckdose.
- Wenn das Gerät längere Zeit nicht betrieben wird, entnehmen Sie alle Batterien, da diese auslaufen und das Gerät beschädigen können.
- Zu hohe Lautstärke, besonders bei Kopfhörern, kann zu Gehörschäden führen.

Die Beschreibung des Gerätes

Der Lieferumfang

Bitte stellen Sie sicher, dass alle nachfolgend aufgeführten Zubehörteile vorhanden sind:

- Stereo Micro-System,
- Fernbedienung (Batterie nicht im Lieferumfang),
- 2 Lautsprecher,
- diese Bedienungsanleitung.

Die besonderen Eigenschaften des Gerätes

Das Gerät besteht aus einem Radio-Kassettenrekorder mit MP3-CD-Spieler und USB/SD-Anschluss.

Mit diesem Gerät können Sie:

- CDs, CD-R/RWs und MP3-CDs abspielen. Selbstgebrannte CDs müssen „finalisiert“ sein. Beachten Sie dazu die Hinweise im Handbuch Ihres CD-Recorders.
- Der CD-Player kann einzelne Titel oder eine ganze CD automatisch wiederholen.

- Der CD-Player kann bis zu 20 Titel einer CD bzw. einer MP3-CD in einer programmierbaren Reihenfolge oder mit der Zufall-Funktion abspielen.
- Sie können mit dem Gerät MP3-Files von USB-Sticks sowie SD-Medien wiedergeben.
- Das Gerät stellt ID3-Tags dar.
- Das Radio empfängt auf den Frequenzen UKW 87,5–108 MHz und MW 522–1620 KHz.
- Sie können im UKW-Bereich zwischen Mono und Stereo wählen.
- Sie können 10 UKW-Sender und 10 MW-Sender auf Programmplätzen speichern.
- Das Gerät verfügt über eine Zeitanzeige sowie eine Weckfunktion mit zwei Weckzeiten.
- Mit dem Kassettenrekorder können Sie Aufnahmen von CD/USB/SD und Radioquelle anfertigen.
- Das Gerät besitzt eine Bassverstärkung sowie einen Equalizer mit voreingestellten Klangeffekten.

Hinweis:

Beim Anschließen von USB/SD-Speichermedien kann es vorkommen, dass das Gerät oder das Medium durch statische Aufladung „einfriert“. Führen Sie dann einen Reset durch, siehe S. 2.

Wie Sie das Gerät zum Betrieb vorbereiten

Sie können das Gerät an das normale Stromnetz (230 V ~ / 50 Hz) anschließen.

Die beim Betrieb entstehende Wärme muss durch ausreichende Luftzirkulation abgeführt werden. Deshalb darf das Gerät nicht abgedeckt oder in einem geschlossenen Schrank untergebracht werden. Sorgen Sie für einen Freiraum von mindestens 10 cm um das Gerät.

Vorsicht!

Verbinden Sie zuerst die Geräte-Komponenten untereinander bevor Sie die Netzverbindung herstellen.

Wie Sie die Lautsprecher anschließen

- Nur die mitgelieferten Lautsprecher anschließen!
 - Zum Lautsprecheranschluss Gerät ausschalten und Netzstecker aus der Steckdose ziehen!
- ➔ Drücken Sie die Klemmhebel nieder und stecken Sie die Kabel der Lautsprecher in die Anschlussbuchsen SPEAKER (19). Die linke Lautsprecherbox ist mit der Anschlussklemme SPEAKER L und die rechte Box mit der Klemme SPEAKER R zu verbinden.

- ➔ Die schwarze Ader des Lautsprecherkabels ist jeweils an der schwarzen (–) Klemme des Gerätes zu befestigen. Die rote Ader ist an der roten (+) Klemme zu befestigen.

Hinweis:

Nur das abisolierte Ende des Lautsprecherkabels einstecken!

Um die beste Klangqualität zu erhalten, positionieren Sie die Lautsprecher möglichst so, dass diese ein gleichschenkeliges Dreieck bilden (siehe nachstehende Abbildung).

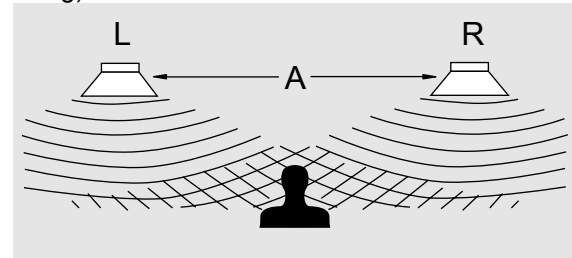

Wenn die Lautsprecher durch Vorhänge, Möbel oder ähnlichem verdeckt werden, wird die Klangqualität schlechter. Stellen Sie daher alle Lautsprecher so auf, dass sich kein Hindernis zwischen Ihrer Hörposition und den Lautsprechern befindet.

Wie Sie den Antennenempfang verbessern

Die Anzahl und Qualität der zu empfangenden Sender hängt von den Empfangsverhältnissen am Aufstellort ab.

- Mit der UKW-Wurfantenne kann ein brauchbarer Empfang erzielt werden. Diese Antenne muss in voller Länge auf den günstigsten Empfang ausgerichtet werden.
- Bei schlechtem Empfang raten wir mit der Taste ST/MO (39) auf MONO zu schalten.
- Zum Anschluss an die Hausantenne ein 75 Ohm Koaxialkabel als Verbindung zur Antennenbuchse (22) einstecken.

Die eingebaute MW-Antenne ist für den Empfang von Sendern im MW-Bereich ausreichend. Sie können das Gerät drehen, um den Empfang zu verbessern.

Wie Sie die Fernbedienungsbatterien einlegen

- ➔ Zum Betrieb der Fernbedienung benötigen Sie 2 Batterien Typ Micro, 1,5 V, LR03/AAA (**nicht** im Lieferumfang enthalten). Achten Sie beim Einlegen auf die richtige Polung!
- ➔ Schließen Sie den Batteriefachdeckel wieder sorgfältig, so dass die Haltetaschen des Deckels im Gehäuse einrasten.

Hinweis:

Wird die Fernbedienung längere Zeit nicht benutzt, sollten die Batterien herausgenommen werden. Andernfalls kann die Fernbedienung durch Auslaufen der Batterien beschädigt werden.

Die Batterien dürfen nicht aufgeladen, kurzgeschlossen, geöffnet, erwärmt oder in ein Feuer geworfen werden.

Nimmt die Reichweite der Fernbedienung ab, sollten die Batterien gegen neue ausgetauscht werden.

Es sollte darauf geachtet werden, nur Batterien oder Akkus gleichen Typs zu verwenden. Verwenden Sie niemals gleichzeitig alte und neue Batterien.

Verwenden Sie auslaufgeschützte Batterien!

Wichtiger Hinweis zur Entsorgung

Batterien können Giftstoffe enthalten, die die Umwelt schädigen.

- ➔ Entsorgen Sie die Batterien deshalb unbedingt entsprechend den für Sie geltenden gesetzlichen Bestimmungen. Werfen Sie die Batterien niemals in den normalen Hausmüll.

Wie Sie das Netzkabel anschließen

- ➔ Stecken Sie den Netzstecker AC~ (20) in die Netzsteckdose.

Das Gerät befindet sich in Standby, die Uhrzeit 0:00 erscheint und beginnt zu zählen.

Hinweis:

Ziehen Sie bei Nichtverwendung den Stecker aus der Steckdose. Ziehen Sie am Netzstecker und nicht am Kabel. Ziehen Sie vor Ausbruch eines Gewitters den Netzstecker. Wenn das Gerät längere Zeit nicht benutzt wird, z.B. vor Antritt einer längeren Reise, ziehen Sie den Netzstecker.

Hinweis:

Nach einem Stromausfall wird möglicherweise nicht die korrekte Uhrzeit angezeigt.

Wie Sie allgemeine Geräte-Funktionen bedienen

Sie können die Einstellungen sowohl mit den Tasten am Gerät wie auch mit der Fernbedienung vornehmen.

Hinweis:

Die Beschreibung der Bedienung erfolgt in der Regel anhand der Tasten der Fernbedienung.

Wie Sie das Gerät einschalten

Mit dem Schalter  STANDBY (2, 23) schalten Sie das Gerät ein, das Display (4) leuchtet.

Wie Sie das Gerät mit der Fernbedienung bedienen

Mit der Infrarot-Fernbedienung können Sie die wichtigsten Funktionen der Anlage bequem vom Sitzplatz aus bedienen. Bei der Bedienung des Gerätes mit der Fernbedienung beachten Sie bitte folgende Punkte:

- Die Fernbedienung auf den Fernbedienungsempfänger IR (3) an der Gerätefront richten.
- Es muss Sichtverbindung zwischen Sender und Empfänger gewährleistet sein.

- Nimmt die Reichweite der Fernbedienung ab, sollten die Batterien gegen neue ausgewechselt werden.

Die maximale Reichweite beträgt ungefähr 6 Meter frontal vor dem Gerät.

Wie Sie die Quelle einstellen

- ➔ Mit dem Schalter FUNCTION (6, 49) können Sie zu CD, CARD, USB, TAPE, TUNER, AUX schalten.
- ➔ Mit den Tasten CD (43), TUNER (42), CARD (33), USB (34), AUX (36) schalten Sie direkt zur jeweiligen Quelle.

Hinweis zu USB-Betrieb:

Das Gerät unterstützt nicht den Anschluss von USB-Medien über USB-Verlängerungskabel.

Nicht zu direktem Anschluss an PCs geeignet!

Wie Sie die Lautstärke einstellen

- ➔ Drücken Sie die Tasten VOLUME UP, DN (31) bzw. drehen Sie den Regler (17), um die gewünschte Lautstärke einzustellen.
lauter: nach rechts drehen
leiser: nach links drehen.

Wie Sie die Bassverstärkung einschalten

- ➔ Mit der Taste BASS (25) können Sie die Bassverstärkung ein- bzw. ausschalten.

Wie Sie die Soundeffekte einstellen

- ➔ Drücken Sie die Taste EQ (14) am Gerät bzw. 26 der Fernbedienung wiederholt. Damit können Sie den wiedergegebenen Sound der gehörten Musikrichtung anpassen.
- Folgende Einstellungen sind möglich: CLASSIC, ROCK, POP, JAZZ, FLAT.
Die aktive Einstellung wird im Display angezeigt.

Wie Sie die Uhrzeit einstellen

- ➔ Drücken Sie in STANDBY (Gerät ausgeschaltet, mit Stromnetz verbunden) die Taste CLK-ADJ. (37). Die 12 bzw. 24-Stunden-Anzeige erscheint.
- ➔ Wählen Sie mit **I◀◀**, **▶▶I** (28, 47) die Darstellung der Uhrzeit im 12h- oder 24h-Format und bestätigen Sie mit der Taste CLK-ADJ. (37).
- ➔ Stellen Sie mit **I◀◀**, **▶▶I** (28, 47) zuerst die Stunden ein und bestätigen Sie mit CLK-ADJ. (37).

- ➔ Stellen Sie mit **I◀◀**, **▶▶I** (28, 47) die Minuten ein und bestätigen Sie mit CLK-ADJ. (37).

Die Uhrzeit ist damit eingestellt und beginnt zu zählen. Im 12h-Format erscheint zusätzlich AM bzw. PM im Display.

Wie Sie die Sleep-Funktion benutzen

Sie können in Schritten von 90, 60, 30, 15 Minuten den Zeitraum einstellen, nach dem sich das Gerät in jeder Betriebsart in Standby schaltet. „SLEEP“ erscheint im Display.

- ➔ Drücken Sie dazu die Taste SLEEP (35) wiederholt, im Display wird die jeweils verbleibende Spielzeit dargestellt.

Wie Sie die Stummschaltung einschalten

Sie können die Lautstärke mit einem Tastendruck auf die Taste MUTE (24) ganz abschalten. MUTE erscheint im Display.

Wie Sie das Gerät ausschalten

- ➔ Mit dem Schalter **⏻** STANDBY (2, 23) schalten Sie das Gerät aus, die Displaybeleuchtung erlischt.

Wie Sie einen Kopfhörer benutzen



Gehörschäden!

Hören Sie Discs oder Radio nicht mit großer Lautstärke über Kopfhörer. Dies kann zu bleibenden Gehörschäden führen. Regeln Sie vor der Verwendung von Kopfhörern die Gerätelautstärke auf minimale Lautstärke.

Wenn Sie einen Kopfhörer (nicht im Lieferumfang) anschließen, sind die Lautsprecher stumm geschaltet.

- ➔ Verwenden Sie nur Kopfhörer mit 3,5 Millimeter Klinkenstecker.
- ➔ Stecken Sie den Stecker des Kopfhörers in die Kopfhörer-Buchse PHONES (21) des Gerätes.

Die Klangwiedergabe erfolgt jetzt ausschließlich über den Kopfhörer.

- ➔ Wenn Sie wieder über die Lautsprecher hören möchten, ziehen Sie den Stecker des Kopfhörers aus der Kopfhörer-Buchse des Gerätes.

Wie Sie eine externe Tonquelle anschließen

Sie können den Ton eines externen Gerätes (z. B. TV-Gerät, DVD-Player, MP3-Player) über die Lautsprecher des Gerätes wiedergeben.

- ➔ Schließen Sie ein Stereo-Audiokabel des Audioausgangs Ihres externen Gerätes an den AUX-IN-Anschluss (8) an.
- ➔ Wählen Sie mit FUNCTION (6, 49) die Betriebsart AUX.
- ➔ Starten Sie die Wiedergabe am externen Gerät.

Wie Sie den CD-Player bedienen

Allgemeine Hinweise zu CDs/MP3-CDs

Das Gerät ist für Musik-CDs geeignet, die mit Audio-Daten (CD-DA oder MP3 für CD-R und CD-RW) bespielt sind. MP3-Formate müssen mit ISO 9660 Level 1 oder Level 2 erstellt werden. Multisession-CDs können nicht gelesen werden.

Im MP3-Betrieb sind die Begriffe „Folder“ = Album und „Title“ ausschlaggebend. „Folder“ entspricht dem Ordner am PC, „Title“ der Datei am PC oder einem CD-DA-Titel.

Das Gerät sortiert die Alben bzw. die Titel eines Albums nach Namen in alphabetischer Reihenfolge. Wenn Sie eine andere Reihenfolge bevorzugen sollten, ändern Sie den Namen des Titels bzw. Albums und stellen Sie eine Nummer vor den Namen.

Beim Brennen von CD-R und CD-RW mit Audio-Daten können verschiedene Probleme auftreten, die eine störungsfreie Wiedergabe bisweilen beeinträchtigen. Ursache hierfür sind fehlerhafte Software- und Hardware-Einstellungen oder der verwendete Rohling. Falls solche Fehler auftreten, sollten Sie den Kundendienst Ihres CD-Brenner/Brennersoftware-Herstellers kontaktieren oder entsprechende Informationen – z.B. im Internet – suchen.

Hinweis:

Wenn Sie Audio-CDs anfertigen, beachten Sie die gesetzlichen Grundlagen und verstoßen Sie nicht gegen die Urheberrechte Dritter.

Halten Sie das CD-Fach immer geschlossen, damit sich kein Staub auf der Laseroptik ansammelt.

Das Gerät kann CDs mit MP3 Dateien und normale Audio CDs (CD-DA) abspielen. Andere Dateierweiterungen wie z.B. *.doc, *.txt, *.pdf usw. werden nicht unterstützt. Nicht abgespielt werden können u.a. Musikdateien oder Playlists mit den Endungen *.AAC, *.DLF, *.M3U und *.PLS.

Hinweis: Aufgrund der Vielfalt an unterschiedlicher Encodersoftware kann nicht garantiert werden, dass jede MP3 Datei störungsfrei abgespielt werden kann.

Bei fehlerhaften Titeln/Files wird die Wiedergabe beim nächsten Titel/File fortgesetzt.

Es ist von Vorteil beim Brennen der CD mit niedriger Geschwindigkeit zu brennen und die CD als Single-Session und finalisiert anzulegen.

Welche Discs Sie verwenden können

Der CD-Player ist mit CD-, CD-R/RW- und MP3-CD-Medien kompatibel. Sie können alle hier erwähnten Discs mit diesem Gerät ohne Adapter abspielen.

Spielen Sie keine anderen Medien wie DVDs etc. ab.



Disc-Größe 12 cm/8 cm CDs
Spielzeit 74 min. bzw. 24 min. max.

- ➔ Wenn Sie das Gerät transportieren, entfernen Sie die Disc aus dem Laufwerk. Damit vermeiden Sie Beschädigungen am CD-Player und der Disc.

Hinweis:

Die Wiedergabequalität bei MP3-CDs ist von der Einstellung der Bitrate und der verwendeten Brenn-Software abhängig.

Wie Sie Discs einlegen

- ➔ Vor der ersten Verwendung: Entfernen Sie zuerst den Transportschutz-Einleger aus dem CD-Fach (1).
- ➔ Um die CD-Wiedergabe einzuschalten, den Betriebsartwahlschalter FUNCTION (49) zu CD stellen. Oder Taste CD (43) drücken.
- ➔ Um CDs einzulegen, OPEN/CLOSE am CD-Fach (1) drücken, im Display (4) erscheint „OPEN“. Der Deckel öffnet sich nach oben. Dabei darf der Deckel nicht behindert werden.

Hinweis:

Bei geöffnetem CD-Fach (1) ist darauf zu achten, dass keine Fremdgegenstände in das Gerät gelangen können. Die Linse des Laserabtasters darf auf keinen Fall berührt werden.

- ➔ CD-Fach (1) nur bei Stillstand der CD öffnen.
- ➔ CD mit der bedruckten Seite nach oben vorsichtig einlegen und auf die Arretierung des Halters drücken. Vergewissern Sie sich, dass die CD nicht schief sitzt.
- ➔ CD-Fach (1) schließen. Die CD wird eingelesen, im Display erscheint „TOC READ“, während des Einlesens. Nach Abschluss des Einlesevorgangs erscheint bei CD die Anzahl der Titel und die Gesamtspielzeit, bei MP3-CDs die Anzahl der Alben und die Gesamtzahl der Titel im Display (4).

Hinweis:

Ist keine CD eingelegt erscheint nach kurzer Zeit „NO DISC“ im Display (4).

Warten Sie mit der Bedienung, bis der CD Inhalt komplett eingelesen wurde, um sicherzustellen, dass alle benötigten Informationen von der CD gelesen wurden. Besonders bei MP3-CDs kann dieser Vorgang einige Zeit in Anspruch nehmen.

Wie Sie Discs entnehmen

- ➔ Zum Entnehmen der CD zuerst die Wiedergabe mit der Stop-Taste (10, 29) beenden, das CD-Fach (1) öffnen und die CD an den Rändern entnehmen.

Wie Sie eine Disc wiedergeben

Wird die CD falsch eingelegt oder ist die CD fehlerhaft erscheint „NO DISC“ im Display (4).

- ➔ Wenn Sie die Wiedergabe starten wollen, drücken Sie einmal die Taste ► II (18, 48).

Das Gerät startet mit der Wiedergabe des ersten Titels. Die Titelnummer des aktuellen Titels sowie das Symbol ► erscheinen im Display (4). Bei MP3-CDs erscheint zusätzlich MP3.

- ➔ Wenn Sie eine Abspielpause wünschen, drücken Sie die Taste ► II (18, 48) erneut.

Das Gerät unterbricht die Wiedergabe. Im Display (4) blinkt ►.

- ➔ Um die Wiedergabe fortzusetzen, drücken Sie erneut die Taste ► II (18, 48).
- ➔ Wenn Sie die Wiedergabe beenden wollen, drücken Sie die Taste STOP (10, 29). Im Display (4) erscheint die Gesamtzahl der Titel.

Hinweis:

Drücken Sie stets die Taste STOP ■ (10, 29) vor der Entnahme der CD.

Wie Sie Titel einstellen

- ➔ Wenn Sie zum nächsten Titel springen wollen, drücken Sie einmal die Taste ►►I (28, 47).
- ➔ Wenn Sie zum Beginn des Titels springen wollen, drücken Sie einmal die Taste I◄◄ (28, 47).
- ➔ Wenn Sie zum vorigen Titel springen wollen, drücken Sie zweimal die Taste I◄◄ (28, 47).

Das Display (4) zeigt die jeweils eingestellte Titelnummer.

- ➔ Drücken Sie so oft, bis die gewünschte Titelnummer angezeigt wird.

Schneller Suchlauf vorwärts oder rückwärts

Sie können im laufenden Titel einen schnellen Suchlauf vorwärts oder rückwärts durchführen, um eine bestimmte Stelle zu suchen. Dabei erfolgt die Musik-Wiedergabe über die Lautsprecher.

- Drücken Sie zum schnellen Vorlauf die Taste ►►I (28, 47) und halten Sie die Taste gedrückt, bis Sie die gewünschte Stelle gefunden haben.
- Drücken Sie zum schnellen Rücklauf die Taste I◄◄ (28, 47) und halten Sie die Taste gedrückt, bis Sie die gewünschte Stelle gefunden haben.
- Lassen Sie die Taste los. Die Wiedergabe wird an dieser Stelle fortgesetzt.

MP3-Album einstellen

- Zum Einstellen von MP3-Alben drücken Sie die Taste FOLDER UP (45). Das nächste Album wird gewählt.
- Oder Sie drücken FOLDER DN (45), das vorige Album wird gewählt.

Wie Sie die Wiederholungsfunktion nutzen

Titel, CD wiederholen

- Wählen Sie den Titel am Gerät aus.

Am Display (4) wird die gewählte Titel-Nummer angezeigt.

- Drücken Sie die Taste ► II (18, 48).
- Drücken Sie einmal die Taste PLAY MODE (46).

„REPEAT“ erscheint blinkend im Display (4). Der gewählte Titel wird wiederholt wiedergegeben.

- Drücken Sie zweimal die Taste PLAY MODE (46).

„REPEAT“ erscheint im Display (4). Alle Titel der CD werden wiederholt wiedergegeben.

Album wiederholen (nur MP3-CDs)

- Drücken Sie zweimal die Taste PLAY MODE (46).

„REPEAT“ und das Ordner-Symbol erscheint im Display (4). Das Album wird wiederholt wiedergegeben.

Hinweis:

Die Wiederholungsfunktion kann auch bei aktivierter Programmierungsfunktion eingestellt werden.

Wiederholungsfunktion beenden

- ➔ Drücken Sie die Taste PLAY MODE (46) so oft, bis die Wiederholen-Anzeige nicht mehr angezeigt wird.

Die Disc wird ohne Wiederholung bis zum Ende abgespielt, wenn Sie die Wiedergabe nicht stoppen.

Wie Sie den Zufallsgenerator nutzen

Mit dem Zufallsgenerator können Sie die Titel einer CD in einer beliebig gemischten Reihenfolge abspielen.

Hinweis:

Den Zufallsgenerator können Sie nur einstellen, wenn sich eine CD im geschlossenen CD-Fach befindet.

- ➔ Drücken Sie im PLAY-Modus die Taste PLAY MODE (46) wiederholt, bis im Display (4) „RANDOM“ erscheint.
- ➔ Die Titel werden in zufälliger Reihenfolge wiedergegeben, dann stoppt die Wiedergabe.
- ➔ Um die zufällige Wiedergabe der Titel zu stoppen, drücken Sie die Taste PLAY MODE (46) wiederholt, bis die Anzeige „RANDOM“ im Display (4) verschwindet.

Hinweis:

Den Zufallsgenerator können Sie nicht einstellen, wenn Sie das Gerät programmiert haben.

Wie Sie Titel anspielen (INTRO)

- ➔ Drücken Sie die Taste PLAY MODE (46) wiederholt, bis „INTRO“ im Display erscheint.

Wenn Sie INTRO während der Wiedergabe drücken beginnt die Funktion mit dem gerade laufenden Titel. Die INTRO-Funktion spielt jeden Titel für 10 Sekunden an. Nach dem Anspielen des letzten Titels stoppt die Funktion automatisch.

- ➔ Um die Funktion zu stoppen, die Taste PLAY MODE (46) wiederholt drücken, bis die Anzeige verschwindet.

Wie Sie die Programmierungsfunktion nutzen

Mit der Programmierungsfunktion können Sie bis zu 20 Titel einer CD bzw. einer MP3-CD in einer von Ihnen festgelegten Reihenfolge abspielen.

Hinweis:

Die Programmierung können Sie nur vornehmen, wenn eine Disc im geschlossenen CD-Fach (1) liegt und wenn sich das Gerät im Stopp-Modus befindet.

- Legen Sie eine Disc in das CD-Fach (1) und schließen Sie es.
- Drücken Sie die Taste STOP (10, 29).
- Drücken Sie die Taste PROG. (30).

Auf dem Display (4) sehen Sie die Nummer des Programmplatzes „P01“ und MEMORY blinkend.

- Wählen Sie mit den Tasten I◀◀, ▶▶I (28, 47), den ersten zu programmierenden Titel aus.
- Bei MP3-CDs können Sie mit FOLDER UP bzw. FOLDER DN (45) das Album wählen und dann mit den Tasten I◀◀, ▶▶I (28, 47), den zu programmierenden Titel.
- Speichern Sie die gewünschte Titelnummer mit der Taste PROG. (30). Der Titel ist jetzt auf Programmplatz 01 programmiert.

- Auf dem Display (4) sehen Sie die Nummer des nächsten Programmplatzes „P02“. Programmieren Sie auf diese Weise die gewünschte Reihenfolge der Titel.
- Drücken Sie die Taste ▶ II (18, 48), um die Wiedergabe der Auswahl zu beginnen. Im Display (4) erscheint MEMORY und die aktuelle Titelnummer.
- Wenn Sie die Wiedergabe der programmierten Auswahl unterbrechen möchten, drücken Sie einmal die Taste ▶ II (18, 48).
- Um die Wiedergabe erneut zu starten, drücken Sie einmal die Taste ▶ II (18, 48).
- Um die programmierte Wiedergabe zu beenden, drücken Sie die Taste STOP (10, 29).

Hinweis:

Wenn Sie das CD-Fach (1) öffnen oder den Schalter FUNCTION (49) betätigen, wird der Programmspeicher gelöscht. Zweimaliges Drücken der Taste STOP (10, 29) beendet die Programmierung ebenfalls.

Wie Sie die USB-Funktion bedienen

Hinweis:

Die Speichergröße des USB-Mediums ist auf 4 GB limitiert.

Aufgrund der Vielzahl verschiedener Modelle an MP3 Flash Player, USB-Speichermedien kann nicht garantiert werden, dass jedes Modell unterstützt wird. Verwenden Sie keine USB-Verlängerungskabel!

Es werden Geräte der USB Version 1.0 und 2.0 unterstützt.

Beim Anschließen von USB-Medien kann es vorkommen, dass das Gerät oder das Medium durch statische Aufladung „einfriert“. Führen Sie dann einen Reset durch, siehe S. 2.

Speichermedium einsetzen

- ➔ Mit FUNCTION (49) zu USB schalten.
- ➔ USB-Medium mit dem USB-Anschluss (16) verbinden. Die Daten des Speichermediums werden eingelesen. Die Gesamtzahl der Titel des Mediums wird angezeigt.
- ➔ Warten Sie mit der Bedienung, bis der Inhalt komplett eingelesen wurde, um sicherzustellen,

dass alle benötigten Informationen vom Speichermedium gelesen wurden. Wenn kein Speichermedium angeschlossen ist oder nicht gelesen werden kann, erscheint die Anzeige „NO USB“ im Display (4).

- ➔ Die Wiedergabe des ersten Titels mit der Taste ► II (48) starten.
- ➔ Wiedergabe stoppen: Taste STOP (29) drücken, die Gesamtzahl der Titel erscheint im Display (4).

Funktionen

Die weitere Bedienung sowie die Wiedergabefunktionen sind wie unter „Wie Sie eine Disc wiedergeben“, siehe S. 22, beschrieben.

Speichermedium entnehmen

- ➔ Entfernen Sie das USB-Speichermedium durch Abziehen.

Wie Sie die SD-Funktion bedienen

Speichermedium einsetzen

Vorsicht!

Wenn die Speicherkarte falsch herum in den Kartenschacht eingesteckt wird, kann die Karte nicht erkannt werden. Die Karte oder die darauf befindlichen Daten können beschädigt werden.

Hinweis:

Die Speichergröße der Memory-Cards ist auf Medien mit max. 4 GB limitiert. SDHC-Medien werden nicht unterstützt.

- ➔ Schieben Sie die Karte mit der Beschriftung nach oben in den Kartenschacht (33).
- ➔ Drücken Sie FUNCTION (49) ggf. wiederholt, um zu CARD zu schalten.
- ➔ Das Medium wird gelesen.
- ➔ Die Wiedergabe des ersten Titels mit der Taste ► II (48) starten.

- ➔ Wiedergabe stoppen: Taste STOP (29) drücken, die Gesamtzahl der Titel und Alben erscheint im Display.

Funktionen

Die weitere Bedienung sowie die Wiedergabefunktionen sind wie unter „Wie Sie eine Disc wiedergeben“, siehe S. 22, beschrieben.

Speichermedium entnehmen

- ➔ Entnehmen Sie die Karte wieder, indem Sie sie herausziehen.

Wie Sie den Kassettenrekorder bedienen

Hinweis bei Bedienung des Kassettenrekorders

Bei geöffnetem Kassettenfach ist darauf zu achten, dass keine Fremdgegenstände in das Gerät gelangen können.

Einschalten der Betriebsart Kassette

- Um den Kassettenbetrieb einzuschalten, mit dem Betriebsartwahlschalter FUNCTION (49) auf TAPE stellen. Die Klappe unter dem Kassettenfach bei PULL OPEN nach vorne öffnen, um zu den Kassettentasten (13) zu gelangen.

Einsetzen der Kassette

Hinweis

Der Kassettenrecorder erzielt die bestmögliche Qualität bei der Verwendung von Kassetten des Standards IEC I. Speziell bei der Aufnahme mit anderen Kassetten-Standards kann es zu Qualitätseinbußen kommen.

- Durch Drücken der Taste ■ ▲ (13) öffnet sich das Kassettenfach.

Die Kassette wird so eingelegt, dass die volle Spule links ist und die offene Kassettenseite nach unten zeigt. Danach das Kassettenfach wieder vorsichtig schließen. Das Gerät ist nun betriebsbereit.

Hinweis:

Bei ungleichmäßigem Lauf von Kassetten, besonders bei der Ausführung C 120, liegt die Ursache zumeist an der Kassette und nicht am Gerät.

Wiedergabe von Kassetten

- Drücken Sie die PLAY-Taste ► (13). Dadurch läuft der Bandtransport an und die Wiedergabe beginnt. Zur Unterbrechung dient die PAUSE-Taste II (13). Zum Fortsetzen der Wiedergabe die PAUSE-Taste II (13) erneut drücken.

Erreicht die Kassette während der Wiedergabe das Bandende, wird die Wiedergabe beendet.

Vorlauf/Rücklauf

- Drücken Sie die STOP-Taste ■ ▲ (13)
- Drücken Sie F.FWD. ►► (13) um das Band vorlaufen zu lassen bzw. REW ◀◀ (13) um das Band zurücklaufen zu lassen.

Wie Sie die Aufnahmefunktion benutzen

Absicherung gegen unbeabsichtigtes Löschen

Bei jeder Neuaufnahme wird die alte Aufnahme gelöscht. An der Rückseite der Kassette befinden sich zwei kleine Plastikzungen. Werden diese heraus gebrochen, ist das Band vor zufälligem Löschen geschützt.

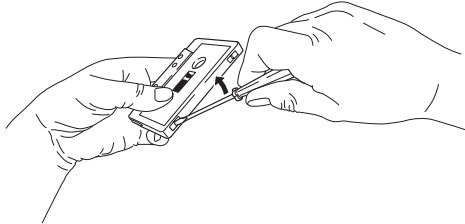

Bei bespielten Kassetten der Industrie sind diese Zungen bereits entfernt. Ein nachträgliches Löschen ist trotzdem möglich, wenn Sie vor einer Neuaufnahme die Öffnung mit Plastik-Klebeband überkleben.

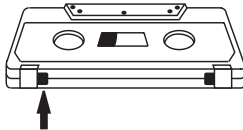

Radioaufnahme

Hinweis:

Rundfunk- oder CD-Aufnahmen sind nur im Rahmen der Urheberrechtsbestimmungen zulässig.

Mit dem Gerät kann eine Aufnahme von Radio und CD durchgeführt werden. Die optimale Aussteuerung übernimmt eine funktionssichere Steuerautomatik. Eine Veränderung der Lautstärke nimmt keinen Einfluss auf die Aufnahme.

- ➔ Legen Sie eine unbespielte Kassette in das Kassettenfach ein. Achten Sie darauf, dass die Lasche für die Aufnahmesperre nicht heraus gebrochen ist.

Hinweis:

Falls die Kassette nicht vollständig zurückgespult wurde, können Sie dies auch manuell durchführen.



- ➔ Wählen Sie mit FUNCTION (49) die Quelle TUNER und mit BAND (50) FM (UKW) bzw. AM (MW).

Hinweis:

Aufnahme von Radio:

- ➔ Stellen Sie die gewünschte Frequenz (Sender) ein.

Aufnahme starten

- ➔ Starten Sie die Aufnahme, indem Sie die Taste REC ● (13) und die Taste PLAY ► (13) gleichzeitig drücken.
- ➔ Unterbrechen Sie die Aufnahme kurz, indem Sie die Taste PAUSE II (13) drücken, setzen Sie die Aufnahme durch erneutes Drücken der Taste PAUSE II (13) wieder fort.
- ➔ Beenden Sie die Aufnahme, indem Sie die Taste STOP ■ (13) drücken.

Hinweis:

Erreicht die Kassette während der Aufnahme das Bandende, wird die Aufnahme automatisch beendet.

CD-Aufnahme

- ➔ Wählen Sie mit FUNCTION (49) die Quelle CD.
- ➔ Legen Sie die gewünschte CD ein von der Sie eine Aufnahme erstellen wollen.
- ➔ Programmieren Sie falls gewünscht die Titelreihenfolge oder einen einzelnen Titel. Wenn Sie einen einzelnen Titel der CD aufnehmen möchten, wählen Sie diesen mit den Tasten I◀◀, ▶▶I (28, 47) aus.

- ➔ Legen Sie eine unbespielte Kassette in das Kassettenfach ein. Achten Sie darauf, dass die Lasche für die Aufnahmesperre nicht heraus gebrochen ist. Beachten Sie hierzu die Hinweise zur Absicherung gegen unbeabsichtigtes Löschen.
- ➔ Starten Sie die Aufnahme, indem Sie die Taste REC ● (13) und die Taste PLAY ► (13) gleichzeitig drücken.
- ➔ Starten Sie die Wiedergabe der CD mit der Taste ► II (48).
- ➔ Aufnahme unterbrechen: Drücken Sie die Taste PAUSE II (13), Aufnahme fortsetzen: erneut die Taste PAUSE II (13) drücken.
- ➔ Aufnahme beenden: Drücken Sie die Taste STOP ■ (13).

Hinweis:

Erreicht die Kassette während der Aufnahme das Bandende, wird die Aufnahme automatisch beendet.

Aufnahme anhören

- ➔ Wählen Sie mit FUNCTION (49) die Quelle TAPE.
- ➔ Spulen Sie die Kassette zurück.
- ➔ Drücken Sie die PLAY-Taste ► (13) zur Wiedergabe.

Wie Sie das Radio bedienen

Hinweis:

Das Gerät empfängt auf den Frequenzen FM (UKW) 87,5–108 MHz und AM (MW) 522–1620 KHz.

- ➔ Um den Radio einzuschalten, drücken Sie TUNER (42) oder FUNCTION (49) wiederholt.
- ➔ Um den gewünschten Frequenzbereich FM oder AM auszuwählen, drücken Sie BAND (50).
- ➔ Wenn Sie UKW einstellen, können Sie die Wurfantenne ausrichten, um den Empfang zu verbessern.

Hinweis:

In der Regel werden UKW-Sender im Stereo-Ton empfangen. Die Anzeige **(SD)** erscheint. Wenn der UKW Empfang in Stereoqualität gestört ist, können Sie mit ST./MO. 39 auf Mono stellen. Dadurch wird der Empfang rauschärmer. Die Anzeige **(SD)** erlischt.

- ➔ Wenn Sie MW einstellen, können Sie das Gerät drehen, um den Empfang zu verbessern.

Wie Sie einen Sender einstellen

Manuelle Senderwahl

Drücken Sie die Tasten **I◀◀**, **▶▶I** (28, 47) kurz, dies verändert die Empfangsfrequenz schrittweise nach oben bzw. nach unten. Im UKW-Bereich in 0,05 MHz-Schritten, im MW-Bereich in 9-kHz-Schritten (= Feineinstellung). Damit können Sie auch schwache Sender einstellen, deren Frequenz Ihnen bekannt ist.

Sendersuchlauf

Langes Drücken der Tasten **I◀◀**, **▶▶I** (28, 47) (ca. 1 Sekunde), startet den Suchlauf. Der automatische Suchlauf findet nur Sender mit einem starken Signal. Schwache Sender können nur manuell eingestellt werden.

Erneutes Drücken der Tasten **I◀◀**, **▶▶I** (28, 47) (ca. 1 Sekunde), setzt den Suchlauf fort. Während des Suchlaufs ist der Tuner stumm geschaltet.

Wie Sie Sender speichern

Der Programm-Speicher kann 10 Stationen im FM-Bereich (UKW) und 10 Stationen im AM-Bereich (MW) speichern.

Hinweis:

Bei Netzausfall wird der Speicher gelöscht und die Sender müssen neu programmiert werden.

- ➔ In der Betriebsart TUNER mit BAND (50) auf FM- oder AM-Empfang stellen.
- ➔ Den gewünschten Sender mit den Tasten **I◀◀**, **▶▶I** (28, 47) einstellen.
- ➔ Taste PROG. (30) drücken.
- ➔ Speicherplatz mit PRESET UP/DN (45) einstellen und mit PROG. (30) bestätigen. Der eingestellte Sender wird auf einen Programmplatz gespeichert.

Hinweis:

Wird ca. 5 Sekunden keine Taste gedrückt, ist der Programmier-Modus beendet.

- ➔ Speichern weiterer Sender: Vorgang wiederholen.

Anwählen der programmierten Stationen

- ➔ Sie können durch Drücken der Taste PRESET UP/DN (45) die gespeicherten Programmplätze aufwärts/abwärts durchschalten.

Das DISPLAY (4) stellt den jeweils eingestellten Kanal und den Speicherplatz dar.

Löschen einer Programmplatz-Speicherung

Neuen Sender auf gewünschten Programmplatz speichern.

Wie Sie die Timerfunktion benutzen

Hinweis:

Die Timerfunktion können Sie erst bedienen, wenn Sie die korrekte Uhrzeit eingestellt haben, siehe S. 18.

Timer einstellen

Das Gerät verfügt über zwei Weckzeiten, die das Gerät zur jeweils eingestellten Weckzeit einschalten.

- ALARM 1: Sie können wählen, ob Sie mit dem Radio, per CD oder USB/SD-Medium geweckt werden wollen.
- ALARM 2: weckt mit Buzzer (Signalton).

Hinweis:

- Timer mit CD: CD muss eingelegt sein
- Timer mit USB/SD: USB-Stick bzw. SD-Medium muss angeschlossen sein, Musikdaten müssen sich auf dem Medium befinden.
- Bei Netzausfall funktioniert der Timer **nicht**. Überprüfen Sie nach einem Netzausfall die eingestellte Uhrzeit und stellen Sie die Weckzeit neu ein.

Hinweis:

Bei Netzausfall bleibt die Uhrzeit nicht gespeichert.

Wie Sie die Einschaltzeit einstellen

Sie können zwei Einschaltzeiten ALARM 1, ALARM 2 des Gerätes einstellen. Wird während der Einstellung länger als 10 Sekunden keine Taste gedrückt, verlässt das Gerät den Modus automatisch. Sie müssen dann von vorne beginnen.

- ➔ Drücken Sie die Taste ALARM 1 bzw. ALARM 2 (41, 38).
- ➔ Wählen Sie mit FUNCTION (49) die gewünschte Quelle TUN, CD, USB, SD (**nur bei ALARM 1**). Die zum Wecken eingestellte Betriebsart/Quelle wird im Display dargestellt.
- ➔ Stellen Sie mit VOLUME UP, DN (31) die Einschallautstärke **V** ein.
- ➔ Stellen Sie mit den Tasten **I◀◀**, **▶▶I** (28, 47) zuerst die Stunden ein und bestätigen Sie mit ALARM 1 (41).
- ➔ Stellen Sie mit den Tasten **I◀◀**, **▶▶I** (28, 47) die Minuten ein und bestätigen Sie mit ALARM 1 (41).

Der Timer schaltet das Gerät zur eingestellten Uhrzeit mit der gewählten Quelle ein.

Im Display erscheint zur Signalisierung eines aktiven Timers **ALARM 1** bzw. **ALARM 2**.

Hinweis:

Das Gerät schaltet sich mit der gewählten Quelle und der eingestellten Lautstärke bei Erreichen der Einschaltzeit ein.

Weckfunktion ausschalten

- Taste ALARM 1 bzw. ALARM 2 (41, 38) drücken, um den Timer auszuschalten.

Wecker nach Alarm mit SNOOZE kurz unterbrechen

- Drücken Sie die Taste SNOOZE (40), um den Wecker für ca. 5 Minuten auszuschalten. Dies können Sie während der einstündigen Alarmzeit beliebig oft wiederholen.

Wecker nach Alarm ganz ausschalten

- Drücken Sie die Taste  STANDBY (23), um den Wecker auszuschalten.

Hinweis:

Die Weckfunktion schaltet das Gerät am nächsten Tag zur eingestellten Weckzeit wieder ein. Im Display ist weiterhin der eingestellte **ALARM 1** oder **ALARM 2** eingeblendet.

Wie Sie das Gerät reinigen

Stromschlag!

Um die Gefahr eines elektrischen Schlages zu vermeiden, dürfen Sie das Gerät nicht mit einem nassen Tuch oder unter fließendem Wasser reinigen. Vor dem Reinigen Netzstecker ziehen.

ACHTUNG!

Sie dürfen keine Scheuerschwämme, Scheuerpulver und Lösungsmittel wie Alkohol oder Benzin verwenden.

- ➔ Reinigen Sie das Gehäuse mit einem weichen, mit Wasser angefeuchteten Tuch.

Hinweise zur CD

Die CD stets in der Hülle aufbewahren und nur an den Kanten anfassen. Die in Regenbogenfarben schimmernde Oberfläche darf nicht berührt werden und sollte stets sauber sein. Kein Papier oder Kleband auf die Etikettenseite der Disk kleben. Die CD sollte von praller Sonneneinstrahlung und Wärmequellen wie Heizungen ferngehalten werden.

Ebenfalls darf eine CD nicht in einem direkt in der Sonne geparkten Wagen liegen, da die Innentemperatur im Wagen extrem hoch ansteigen kann. Fingerabdrücke und Staub auf der bespielten Seite mit einem sauberen, trockenen Reinigungstuch reinigen.

Es dürfen zum Reinigen von CDs keine Plattenpflegemittel wie Plattenspray, Reinigungsflüssigkeiten, Antistatikspray oder Lösungsmittel wie Benzin, Verdünnung oder sonstige im Handel erhältliche Chemikalien verwendet werden. Hartnäckige Flecken können eventuell mit einem feuchten Fensterleder beseitigt werden.

- ➔ Wischen Sie vom Mittelpunkt zum Rand der Disc.

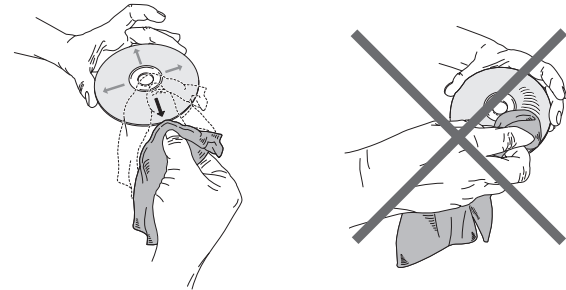

Kreisende Bewegungen beim Reinigen verursachen Kratzer. Diese können zu Fehlern bei der Wiedergabe führen.

Hinweise zu Kassetten

Spulen Sie die Kassette vor der Aufbewahrung zum Bandanfang zurück. Die Kassetten stets in der Hülle aufbewahren. Am Besten bewahren Sie Kassetten stehend auf, wobei die volle Spule unten liegen sollte.

Die Kassette darf nicht zu hohen Temperaturen (Sonnenlicht, Heizungen usw.) oder Feuchtigkeit ausgesetzt werden. Ebenfalls darf die Kassette keinem Magnetfeld (Lautsprecher, Computer-Monitore usw.) ausgesetzt werden.

Wie Sie den Kassettenrekorder reinigen

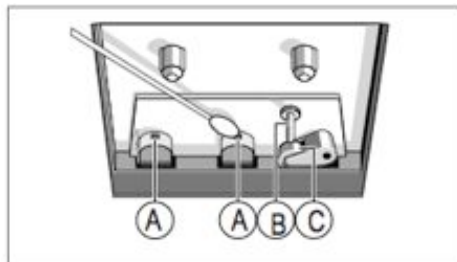

Bei längerem Betrieb bildet der vom Tonband abfallende magnetische Staub eine Schicht auf dem Aufnahme-/Wiedergabekopf (A), dem Löschkopf (A), der Tonwelle

(C) und der Banddruckrolle (B). Bei Nachlassen der Aufnahme- oder Wiedergabequalität müssen diese Teile mit Alkohol oder Tonkopfreiniger gesäubert werden.

- ➔ Zum Reinigen öffnen Sie das Kassettenfach.
- ➔ Benutzen Sie zum Reinigen ein Tuch oder ein Wattestäbchen.

Wegen der schlechten Zugänglichkeit dieser Teile ist die Verwendung einer Reinigungskassette zu empfehlen. Weitergehende Eingriffe, z.B. Ölen, Fetten, Änderungen von Einstellungen usw., dürfen nicht vorgenommen werden.

C 120-Kassetten sind nicht empfehlenswert. Bei ungleichmäßigem Lauf von Kassetten liegt die Ursache im Allgemeinen an der Kassette.

Schlagen Sie diese vor dem Einsetzen flach von beiden Seiten sanft auf eine Tischplatte o. Ä., damit vorstehende Bandwindungen zurechtgeschoben werden.

Hinweis zum Marken- und Urheberrecht

Alle genannten Marken sind Dienstleistungsmarken, Marken oder eingetragene Marken der entsprechenden Hersteller. Die unautorisierte Vervielfältigung sowie der Vertrieb von Internet-/CD-Aufnahmen stellt eine Verletzung des Urheberrechts dar und ist strafbar. Die unbefugte Vervielfältigung urheberrechtlich geschützter Werke, einschließlich Computerprogramme, Dateien, Rundfunksendungen und musikalischer Werke, kann eine Verletzung des Urheberrechts darstellen und eine Strafbarkeit begründen. Dieses Gerät darf zu den genannten missbräuchlichen Zwecken nicht verwendet werden.

Wie Sie Fehler beseitigen

Wenn das Gerät nicht wie vorgesehen funktioniert, überprüfen Sie es anhand der folgenden Tabellen.

Wenn Sie die Störung auch nach den beschriebenen Überprüfungen nicht beheben können, nehmen Sie bitte Kontakt mit dem Hersteller auf.

Probleme mit dem Gerät

Symptom	Mögliche Ursache/Abhilfe
Gerät lässt sich nicht einschalten.	Das Gerät wird nicht mit Strom versorgt. Schließen Sie das Netzkabel richtig an die Netzsteckdose an.
Es ist kein Ton zu hören.	Erhöhen Sie die Lautstärke. Ziehen Sie den Kopfhörer-Stecker aus dem Gerät, wenn Sie über Lautsprecher hören möchten. Ggf. ist die falsche Quelle gewählt worden.
Das Display schaltet sich nicht ein.	Gerät einschalten. Netzstecker ziehen, wieder einstecken, Gerät einschalten.

Symptom	Mögliche Ursache/Abhilfe
Es ist ein Störrauschen zu hören.	In der Nähe des Gerätes sendet ein Mobiltelefon oder ein anderes Gerät störende Radiowellen aus. Entfernen Sie das Mobiltelefon oder das Gerät aus der Umgebung des Gerätes.
Es treten andere Bedienungsstörungen, laute Geräusche oder eine gestörte Display-Anzeige auf.	Elektronische Bauteile des Gerätes sind gestört. Ziehen Sie den Netzstecker. Lassen Sie das Gerät ca. 10 Sekunden von der Stromquelle getrennt. Schließen Sie das Gerät erneut an oder setzen Sie die Batterien ein.

Probleme mit der Fernbedienung

Symptom	Mögliche Ursache/Abhilfe
Die Fernbedienung funktioniert nicht.	Batterien falsch eingelegt oder schwach. Überprüfen Sie die Polarität, wechseln Sie die Batterien. IR-Verbindung unterbrochen. Entfernen Sie Objekte, die sich zwischen Fernbedienung und Gerät befinden. Abstand zu groß. Max. Entfernung zum Gerät: ca. 6 Meter

Probleme mit dem CD-Player

Symptom	Mögliche Ursache/Abhilfe
Die CD wird nicht wiedergegeben oder springt bei der Wiedergabe weiter.	Das Gerät befindet sich nicht im CD-Modus.
	Falsche CD eingelegt.
	Das CD-Fach ist nicht geschlossen. Schließen Sie das CD-Fach.
	Die CD ist falsch eingelegt. Legen Sie die CD mit der beschrifteten Seite nach oben ein. Die CD muss gut zentriert im CD-Fach liegen.
	Die CD ist verschmutzt oder defekt. Reinigen Sie die CD, verwenden Sie eine andere CD.
	Im CD-Fach hat sich Feuchtigkeit niedergeschlagen. Entnehmen Sie die CD und lassen Sie das CD-Fach ca. 1 Stunde zum trocknen offen stehen.
Die Spielzeit der CD beträgt mehr als 74 Minuten.	

Symptom	Mögliche Ursache/Abhilfe
Der Ton setzt aus.	Die Lautstärke ist zu hoch eingestellt. Regeln Sie die Lautstärke herunter.
	Die CD ist beschädigt oder verschmutzt. Reinigen Sie die CD oder ersetzen Sie sie.
	Das Gerät ist Vibrationen ausgesetzt. Stellen Sie das Gerät an einem vibrationsarmen Ort auf.

Probleme mit USB/SD-Medien

Symptom	Mögliche Ursache/Abhilfe
Keine USB - Wiedergabe möglich.	Das Gerät befindet sich nicht im USB/SD -Modus. Mit FUNCTION zur jeweiligen Quelle schalten.
	Medium nicht eingesetzt oder leer. Medium korrekt einsetzen bzw. mit Musikdaten bespielen.

Probleme mit dem Radio

Symptom	Mögliche Ursache/Abhilfe
Es wird kein Radiosender empfangen.	Das Gerät befindet sich nicht im Radio-Modus. Schalten Sie mit FUNCTION zu TUNER.
Der Ton ist schwach oder von schlechter Qualität.	Andere Geräte, z.B. Fernseher stören den Empfang. Stellen Sie den Radio/CD-Player weiter entfernt von diesen Geräten auf.
	Die Wurfantenne ist nicht ganz ausgezogen oder ausgerichtet. Ziehen Sie die Antenne aus. Drehen Sie die Antenne oder das Gerät, um den Empfang zu verbessern.

Probleme mit dem Kassettenrekorder

Symptom	Mögliche Ursache/Abhilfe
Die Wiedergabe ist unregelmäßig.	Der Tonkopf ist verschmutzt. Reinigen Sie den Tonkopf.
	Die Kassette ist defekt. Wechseln Sie die Musikkassette.
Es ist keine Aufnahme möglich.	Der Aufnahmeschutz der Kassette ist entfernt worden. Wechseln Sie die Kassette oder decken Sie den Aufnahmeschutz mit Klebeband ab.
	Falsche Quelle TUNER oder CD gewählt. Quelle mit FUNCTION wählen.
	Die Aufnahme ist verzerrt.
Die Aufnahme ist verzerrt.	Der Aufnahmekopf ist verschmutzt. Reinigen Sie den Aufnahmekopf.
	Die Kassette ist defekt oder falsch. Wechseln Sie die Kassette, verwenden Sie keine METAL- oder CHROM-Kassetten.
Höhere Frequenzen sind zu schwach.	Der Aufnahmekopf ist verschmutzt. Reinigen Sie den Aufnahmekopf.

Technische Daten

Abmessungen Gerät (Breite x Tiefe x Höhe)	170 x 240 x 258 mm
Lautsprecher:	140 x 175 x 255 mm
Gewicht Gerät:	ca. 2,4 kg
Gewicht Lautsprecher:	ca. 1,4 kg
Spannung:	230 V Wechselstrom, 50 Hz, 25 W Standby < 1 W
Ausgangsleistung:	2 x 5,0 W RMS
Umgebungsbedingungen:	+5° C bis +35° C 5 % bis 90 % relative Luftfeuchte (nicht kondensierend)
Radio: Empfangsfrequenzen:	UKW 87,5–108 MHz MW 522–1620 kHz
Antenne:	UKW 75 OHM MW-Antenne eingebaut

CD Laser:	655 nm Wellenlänge, Klasse1
Kassettenrekorder Bandgeschwindigkeit:	Stereo-Aufnahmesystem < als 0,4%, Mittelwert 0,18, 48%
Kassettenformat:	Kompakt-Kassetten C 30 - C 90, Normal Typ I Ferro/Superferro (Fe2O3)
Fernbedienungs-batterie	2 x 1,5V, AAA
Kopfhörer / AUX Anschlussbuchse:	3,5 mm
Wiedergabebitrates MP3	8-320 kbit/s



Technische Änderungen und Irrtümer vorbehalten. Die Abmessungen sind ungefähre Werte.
Richtlinien und Nomen: Dieses Produkt entspricht der Niederspannungsrichtlinie (2006/95/EC, 1275/2008/EC), der EMV-Richtlinie (2004/108/EC) und der CE-Kennzeichenrichtlinie.

Wie Sie den Hersteller erreichen

DGC GmbH
Graf-Zeppelin-Str. 7
D-86899 Landsberg

Entsorgungshinweise

Entsorgung der Verpackung

Ihr neues Gerät wurde auf dem Weg zu Ihnen durch die Verpackung geschützt. Alle eingesetzten Materialien sind umweltverträglich und wieder verwertbar. Bitte helfen Sie mit und entsorgen Sie die Verpackung umweltgerecht. Über aktuelle Entsorgungswege informieren Sie sich bei Ihrem Händler oder über Ihre kommunale Entsorgungseinrichtung.

Erstickungsgefahr!

Verpackung und deren Teile nicht Kindern überlassen.

Erstickungsgefahr durch Folien und andere Verpackungsmaterialien.

Entsorgung des Gerätes

Altgeräte sind kein wertloser Abfall. Durch umweltgerechte Entsorgung können wertvolle Rohstoffe wieder gewonnen werden. Erkundigen Sie sich in Ihrer Stadt- oder Gemeindeverwaltung nach Möglichkeiten einer umwelt- und sachgerechten Entsorgung des Gerätes. Vor der Entsorgung des Gerätes sollten die Batterien entfernt werden.



Dieses Gerät ist entsprechend der Richtlinie 2002/96/EG über Elektro- und Elektronik-Altgeräte (WEEE) gekennzeichnet.

Dieses Produkt darf am Ende seiner Lebensdauer nicht über den normalen Haushaltsabfall entsorgt werden, sondern muss an einem Sammelpunkt für das Recycling von elektrischen und elektronischen Geräten abgegeben werden. Das Symbol auf dem Produkt, der Gebrauchsanleitung oder der Verpackung weist darauf hin. Die Werkstoffe sind gemäß ihrer Kennzeichnung wiederverwertbar. Mit der Wiederverwendung, der stofflichen Verwertung oder anderen Formen der Verwertung von Altgeräten leisten Sie einen wichtigen Beitrag zum Schutze unserer Umwelt.

Lebensgefahr!

Bei ausgedienten Geräten Netzstecker ziehen. Netzkabel durchtrennen und mit dem Stecker entfernen.



ML 44

Systeme micro stéréo

Manuel d'utilisation



Avant-propos

Ce manuel d'utilisation vous aide en vue d'une utilisation

- conforme aux prescriptions et
- sûre

de votre chaîne stéréo, appelée par la suite chaîne ou appareil.

Groupe ciblé par ce manuel d'utilisation

Le manuel d'utilisation s'adresse à toute personne, qui

- installe,
- utilise,
- nettoie
- ou élimine l'appareil.



Attention !

Retirez la sécurité de transport du compartiment de disque avant de mettre l'appareil en service.

Caractéristique de présentation de ce manuel d'utilisation

Divers éléments du manuel d'utilisation sont munis de caractéristiques de présentation définies. Ainsi, vous pourrez rapidement vous rendre compte s'il s'agit

de texte normal,

- d'énumérations ou
- d'étapes de manipulation.

Réinitialisation :

Dans de rares cas, il peut arriver que le micrologiciel de l'appareil ne réponde plus et que l'appareil ne réagisse plus à une commande.

Dans ces cas-là, procédez comme suit :

- Eteignez l'appareil
- Débranchez la prise
- Patientez quelques instants
- Branchez la fiche secteur dans la prise de courant
- Mettez l'appareil en marche.

La mémoire est réinitialisée et l'appareil est à nouveau fonctionnel.

Table des matières

Vue d'ensemble de l'appareil	5	Mise en sourdine / coupure du son.....	18
Télécommande	7	Comment arrêter l'appareil	18
Remarques concernant le maniement	9	Utilisation d'un casque	19
Consignes de sécurité.....	9	Branchement d'une source audio externe	19
Manipulation des piles.....	10	Comment faire fonctionner le lecteur de CD.....	20
Installation de l'appareil.....	11	Remarques générales concernant les CD / CD MP3	20
Description de l'appareil.....	13	Quels disques pouvez-vous utiliser	21
Volume de livraison.....	13	Comment insérer les disques	21
Caractéristiques particulières de l'appareil.....	13	Comment retirer les CD	22
Comment préparer le fonctionnement de l'appareil	14	Comment lire un disque.....	22
Comment brancher les haut-parleurs.....	14	Comment sélectionner des titres	22
Amélioration de la réception d'antenne	15	Comment utiliser la fonction de répétition.....	23
Insertion des piles de la télécommande	15	Comment utiliser le générateur de hasard.....	24
Raccordement du câble d'alimentation	16	Comment lire le début de chaque titre (INTRO)	24
Comment utiliser les fonctions générales de		Comment utiliser la fonction de programmation	25
l'appareil.....	17	Comment utiliser la fonction USB.....	26
Mise en marche de l'appareil	17	Insertion du support de données	26
Comment régler la source	17	Fonctions	26
Réglage du volume sonore	17	Utilisation de la fonction SD	27
Activation de l'amplification des basses	18	Insertion du support de données	27
Réglage des effets sonores	18	Fonctions	27
Réglage de l'heure	18	Comment utiliser l'enregistreur de cassettes	28
Utilisation de la fonction SLEEP (endormissement).....	18	Activation du mode cassette.....	28
		Insertion de la cassette.....	28
		Lecture de cassettes.....	28

Comment utiliser la fonction d'enregistrement.....	29	Comment nettoyer l'appareil	35
Protection contre un effacement involontaire	29	Remarques concernant les CD.....	35
Enregistrement de la radio	29	Consignes concernant les cassettes	36
Enregistrement à partir d'un CD.....	30	Comment nettoyer l'enregistreur de cassettes	36
Ecouter l'enregistrement	30	Remarques concernant les droits des marques et les droits d'auteur	36
Utilisation de la radio	31	Comment remédier aux erreurs	37
Réglage d'une station.....	31	Caractéristiques techniques.....	40
Mémorisation des stations.....	32	Consignes d'élimination	41
Utilisation de la fonction timer	33		
Réglage du timer	33		
Désactiver la fonction réveil	34		
Interruption brève du réveil après l'alarme au moyen de la fonction SNOOZE.....	34		
Extinction complète du réveil après l'alarme	34		

Vue d'ensemble de l'appareil

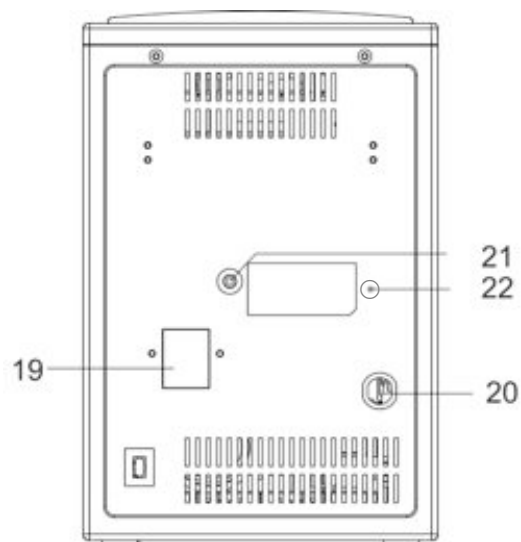
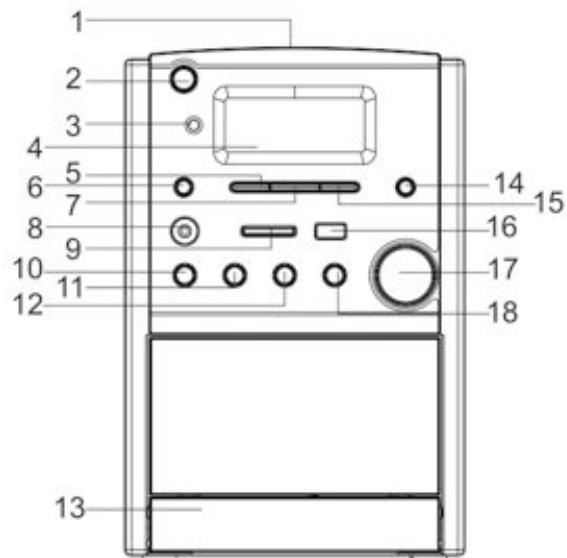
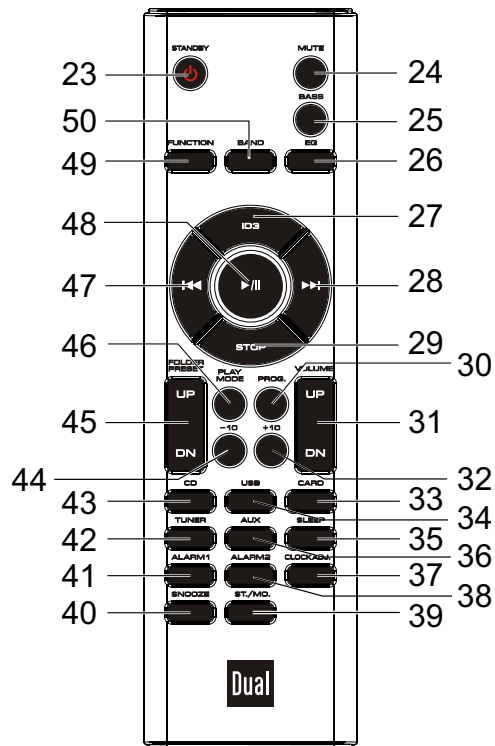

Table des matières

1		Compartiment CD	13	Touches cassette	
2		Marche / arrêt, mode veille			RECORD
3	IR	Récepteur de la télécommande			PLAY
4		Afficheur			REW
5	PLAY MODE	Fonction de répétition, lecture du début des titres, lecture aléatoire			F.FWD
6	FUNCTION	Sélecteur de modes CD, CARD, USB, TAPE, TUNER, AUX			STOP/EJECT
7	MEMORY CLOCK	Fonction de programmation Réglage de l'heure (en mode veille)			Pause
8	AUX IN	Raccordement source externe fiche jack, 3,5 mm	14	EQ	Fonction de sonorité de l'égaliseur
9	SD/MMC	Logement pour carte mémoire	15	FOLDER +	Sélection d'album MP3
10	 BAND	CD/USB : Arrêt de la lecture Radio : Sélection de bande FM / PO	16	USB	Port USB
11		CD/USB/SD : Sélection de titres, recherche rapide Radio : Réglage de la fréquence, recherche automatique de stations Timer : Réglage de l'heure	17	VOLUME	Bouton de réglage du volume
12			18		CD/USB/SD : Démarrage de la lecture, pause ST./MONO Radio : Commutation stéréo, mono
			19	SPEAKER	Raccordement des haut-parleurs
			20	AC ~	Prise secteur pour 230 V ~ / 50 Hz
			21	PHONES	Prise casque fiche jack 3,5 mm
			22	FM ANT	Raccordement pour antenne FM 75 ohms

Télécommande



23	⏻ STANDBY	Mise en marche, arrêt MODE VEILLE
24	MUTE	Mise en sourdine
25	BASS	Renforcement des basses
26	EQ	Fonction de sonorité de l'égaliseur
27	ID3	Lecture MP3 : activation tags ID3
28	⏮, ⏪, ⏩, ⏭	CD/USB/SD : Sélection de titres, recherche rapide
47		Radio : Réglage de la fréquence, recherche automatique de stations
		Timer : Réglage de l'heure
29	STOP	Arrêt de la lecture
30	PROG.	Fonction de programmation
31	DN VOLUME UP	Touches de volume
32	+10	Sélection de titres +10, -10 (en avant, en arrière)
44	-10	
33	CARD	Mode SD/MMC
34	USB	Mode USB
35	Sleep	Fonction SLEEP
36	AUX	Mode AUX IN, source externe
37	CLK-ADJ.	Réglage de l'heure (en mode veille)

Table des matières

38 41	ALARM 1, 2	En mode veille : Activation / désactivation de l'alarme ou activation du réglage de l'alarme	48	▶	CD/USB/SD : Interruption, démarrage de la lecture
39	ST./MO.	Commutation stéréo, mono	49	FUNCTION	Sélecteur de modes CD, CARD, USB, TAPE, TUNER, AUX
40	SNOOZE	Activation de la fonction de rappel d'alarme	50	BAND	Sélection de bande FM / PO
42	TUNER	Mode radio	--		Compartiment des piles (face arrière)
43	CD	Mode CD			
45	FOLDER PRESET UP DN	Sélection d'album MP3 Radio : Sélection des stations mémorisées Horloge : Réglage des heures			
46	PLAY MODE	Fonction de répétition, lecture du début des titres, lecture aléatoire			



Avertissement !

L'appareil fonctionne avec une lumière laser invisible. Prudence, rayonnement laser à l'intérieur de l'appareil. Pour éviter des dommages dus au rayonnement laser, le boîtier doit uniquement être ouvert par un personnel qualifié. Etiquette d'information sur la face arrière de l'appareil (voir illustration).

Remarques concernant le maniement

Veillez lire consciencieusement toutes les consignes de sécurité et conservez-les au cas où vous vous poseriez des questions ultérieurement. Observez toujours tous les avertissements et toutes les consignes figurant dans ce manuel d'utilisation, ainsi que ceux figurant au dos de l'appareil.



Consignes de sécurité

Attention !

- L'appareil doit uniquement être raccordé à une tension secteur de 230 V~, 50 Hz. N'essayez jamais d'utiliser l'appareil avec une autre tension.
- La fiche secteur doit seulement être raccordée après la fin de l'installation conforme aux prescriptions.
- Si la fiche secteur de l'appareil est défectueuse ou si l'appareil présente d'autres dommages, l'appareil ne doit pas être mis en marche.
- L'appareil reste branché au réseau électrique, même lorsqu'il est éteint. Débranchez la fiche secteur de la prise de courant si vous n'utilisez pas l'appareil pendant une période prolongée. Tirez uniquement au niveau de la fiche secteur, pas sur le câble.
- Lors du débranchement du cordon d'alimentation de la prise de courant, tirer sur la fiche d'alimentation - et non sur le câble.
- Afin d'éviter un risque d'incendie et le risque d'un choc électrique, n'exposez pas l'appareil à la pluie ni à toute autre sorte d'humidité.
- Ne mettez pas l'appareil en service à proximité de baignoires, de piscines ou autres jets d'eau.
- Ne posez pas de récipient contenant des liquides, p. ex. vases à fleurs, sur l'appareil. Ils pourraient se renverser et le liquide qui s'écoule risquerait d'entraîner des dommages considérables ou même un choc électrique.
- Ne posez pas de bougies allumées ou autres sources potentielles d'incendie sur l'appareil.
- Aucun corps étranger (p. ex. aiguilles, pièces de monnaie, etc.) ne doit tomber à l'intérieur de l'appareil.
- Si des corps étrangers ou du liquide devaient parvenir à l'intérieur de l'appareil, débranchez immédiatement la fiche secteur de la prise de courant. Faites vérifier l'appareil par un spécialiste qualifié avant de le remettre en service, Danger de choc électrique en cas d'ouverture du boîtier.
- N'ouvrez en aucun cas l'appareil – seul un spécialiste doit l'ouvrir. Danger de choc électrique en cas d'ouverture du boîtier.

- N'essayez jamais de réparer vous-même un appareil défectueux. Adressez-vous toujours à nos points de service après-vente.
- Veillez également à ne pas toucher les contacts situés au dos de l'appareil avec des objets métalliques ou avec les doigts. Ceci peut occasionner des courts-circuits.
- Faites effectuer les travaux de maintenance uniquement par des spécialistes qualifiés, faute de quoi, vous vous mettriez vous-même ou d'autres personnes en danger.
- Ne laissez jamais des enfants utiliser cet appareil sans surveillance.
- N'écoutez pas des CD ou la radio avec un volume trop élevé, car cela pourrait entraîner des troubles auditifs durables.
- Le lecteur de CD utilise un rayon laser invisible qui pourrait vous blesser les yeux en cas de manipulation non-conforme. Ne regardez jamais directement dans le compartiment CD lorsqu'il est ouvert.
- Cet appareil est un appareil à laser de classe 1 (CLASS 1 LASER). L'autocollant correspondant (CLASS 1 LASER PRODUCT) se trouve au dos de l'appareil.



Manipulation des piles

- Veillez à ce que les piles soient maintenues hors de portée des enfants. Les enfants peuvent mettre en bouche les piles et les avaler, ce qui peut conduire à de graves problèmes de santé. En pareil cas, consultez immédiatement un médecin !
- Les piles normales ne doivent pas être rechargées, être chauffées ou lancées au feu (risque d'explosion !).
- Remplacez à temps des piles devenues faibles.
- Remplacez toujours toutes les piles en même temps et utilisez des piles du même type.
- L'écoulement des piles peut endommager l'appareil. Si vous n'utilisez pas l'appareil pendant une période prolongée, retirez les piles du compartiment à piles.

Attention !

- Les piles usagées ou endommagées peuvent provoquer des irritations cutanées. Veillez à porter des gants de protection. Nettoyez le compartiment à piles avec un chiffon sec.
- Les piles normales ne doivent pas être rechargées, être chauffées ou lancées au feu (**risque d'explosion !**).

Remarque importante concernant l'élimination :

Les piles peuvent contenir des produits toxiques qui sont nuisibles pour la santé et l'environnement.

- Les piles sont soumises à la directive européenne 2006/66/CE. Ces piles ne doivent pas être éliminées avec les ordures ménagères normales.
- Veuillez vous informer sur les prescriptions locales en matière de gestion des déchets concernant les piles, étant donné que l'élimination correcte permet de protéger l'environnement et l'homme contre des conséquences négatives potentielles.

Ce pictogramme se trouve sur les piles à substances nocives :



Installation de l'appareil

- L'appareil ne doit pas être installé dans des locaux avec un taux d'humidité de l'air élevé, p. ex. cuisine ou sauna, étant donné que des dépôts d'eau de condensation risqueraient d'endommager l'appareil. L'appareil est prévu pour un fonctionnement dans un environnement sec et au sein d'un climat tempéré, et ne doit pas être exposé aux gouttes d'eau ni aux projections d'eau.
- N'installez pas l'appareil à proximité de sources de chaleur telles que des radiateurs. Évitez l'ensoleillement direct et les emplacements exposés à une quantité exceptionnelle de poussières.
- Ne placez pas l'appareil à proximité d'équipements générant des champs magnétiques de forte intensité (moteurs, haut-parleurs, transformateurs par exemple).
- Ne laissez pas l'appareil dans une voiture fermée et stationnée en plein soleil, sinon le boîtier risque de se déformer.
- Installez l'appareil sur un support solide, sûr et horizontal. Veillez à une bonne ventilation.
- Les fentes d'aération à l'arrière et sur les côtés doivent toujours être dégagées. Elles ne doivent pas être recouvertes par des rideaux, des nappes ou des journaux.

- Ne posez pas l'appareil sur des surfaces molles telles que moquettes, tapis, couvertures, ou à proximité de rideaux ou de revêtements muraux. Les ouvertures d'aération pourraient être obstruées. La circulation de l'air nécessaire risquerait d'être interrompue. ce qui pourrait conduire à un embrasement de l'appareil.
- Vous ne devez utiliser l'appareil qu'en position horizontale.
- Ne posez pas d'objets lourds sur l'appareil.
- Lorsque vous déplacez l'appareil d'un environnement froid vers un environnement chaud, de l'humidité peut se former à l'intérieur de l'appareil. Dans ce cas, attendez environ une heure avant de le mettre en service.
- Veillez toujours à une bonne accessibilité au câble d'alimentation ou au connecteur, de manière à pouvoir débrancher rapidement l'appareil de l'alimentation électrique ! La prise doit être située le plus près possible de l'appareil.
- Posez le câble d'alimentation de manière à éviter tous risques de trébuchement.
- Utiliser un raccordement secteur approprié et éviter d'utiliser des multiprises !
- Ne pas toucher la fiche d'alimentation avec les mains mouillées, risque d'électrocution !
- Pour le raccordement au secteur, enfoncer complètement la fiche secteur dans la prise.
- En cas de dérangements ou de formation de fumée et d'odeurs provenant de l'appareil, retirer immédiatement la fiche d'alimentation de la prise !
- Si un orage menace, débranchez la fiche secteur de la prise de courant.
- Débranchez la fiche secteur de la prise de courant si l'appareil n'est pas utilisé pendant une période prolongée, p. ex. avant d'entreprendre un voyage prolongé.
- Si l'appareil n'est pas exploité pendant une période prolongée, retirez toutes les piles, car celles-ci risquent de couler et d'endommager l'appareil.
- Un volume trop élevé, surtout lors de l'utilisation de casques, peut conduire à des dommages auditifs.

Description de l'appareil

Volume de livraison

Veillez vérifier que tous les accessoires mentionnés ci-dessous sont présents :

- système micro stéréo,
- télécommande (piles non contenues dans le volume de livraison),
- 2 haut-parleurs,
- le présent manuel d'utilisation.

Caractéristiques particulières de l'appareil

L'appareil se compose d'un enregistreur de cassettes - radio avec lecteur de CE MP3 et un port USB/SD.

Avec cet appareil vous pouvez :

- lire des CD, CD-R/RW et CD MP3. Les CD gravés doivent être finalisés. Consultez à ce sujet les instructions du manuel de votre graveur de CD.
- Le lecteur de CD peut répéter automatiquement différents morceaux ou le CD complet.

- Le lecteur de CD peut lire dans un ordre programmable ou avec la fonction aléatoire jusqu'à 20 titres d'un CD ou d'un CD MP3.
- Avec l'appareil, vous pouvez lire des fichiers MP3 à partir de clés USB ainsi que des supports de données SD.
- L'appareil affiche les tags ID3.
- La radio reçoit les plages de fréquences FM 87,5 – 108 MHz et PO 522 – 1620 kHz.
- Dans la gamme FM, vous pouvez choisir entre le mode stéréo et le mode mono.
- Vous pouvez mémoriser jusqu'à 10 émetteurs FM et 10 émetteurs PO.
- L'appareil dispose d'un affichage de l'heure ainsi que d'une fonction réveil avec deux alarmes.
- Avec l'enregistreur de cassettes, vous pouvez réaliser des enregistrements à partir d'une source CD/USB/SD et radio.
- L'appareil est pourvu d'une amplification des basses ainsi que d'un égaliseur avec effets sonores prééglés.

Remarque :

Lors du raccordement de supports de données USB/SD, il peut arriver que l'appareil ou le support de données se "bloque" suite à la présence d'électricité statique. Effectuez une réinitialisation (cf. p. 2).

Comment préparer le fonctionnement de l'appareil

Vous pouvez raccorder l'appareil au secteur normal (230 V ~ / 50 Hz).

La chaleur résultant du fonctionnement doit être évacuée par une circulation d'air suffisante. Pour cette raison, l'appareil ne doit pas être recouvert ou logé dans une armoire fermée. Veillez à disposer d'un espace libre d'au moins 10 cm autour de l'appareil.

Attention !

Raccordez tout d'abord les composants de l'appareil entre eux avant d'établir la connexion au secteur.

Comment brancher les haut-parleurs

- Branchez uniquement les haut-parleurs fournis !
 - Pour le branchement des haut-parleurs, mettez l'appareil hors tension et débranchez la fiche secteur de la prise de courant !
- ➔ Pressez les leviers de blocage vers le bas et insérez les câbles des haut-parleurs dans les prises de raccordement SPEAKER (19). L'enceinte de gauche doit être raccordée à la borne SPEAKER L et l'enceinte de droite à la borne SPEAKER R.

- ➔ Fixez le fil noir de chaque câble de haut-parleur à la borne noire (-) de l'appareil. Le fil rouge doit être fixé à la borne rouge (+).

Remarque :

Insérer uniquement l'extrémité dénudée du câble de haut-parleur !

Afin d'obtenir la meilleure qualité de son possible, positionnez les haut-parleurs dans la mesure du possible de façon à former un triangle équilatéral (voir figure ci-dessous).

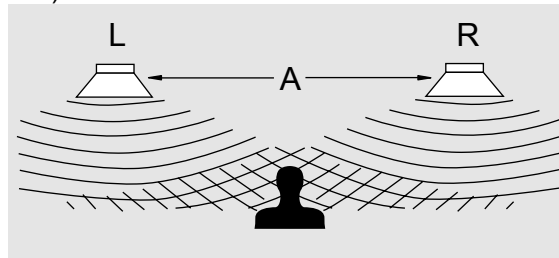

Si les haut-parleurs sont masqués par des rideaux, des meubles, etc., la qualité sonore sera plus mauvaise. Pour cette raison, disposez tous les haut-parleurs de manière à éviter tout obstacle entre votre position d'écoute et les haut-parleurs.

Amélioration de la réception d'antenne

Le nombre et la qualité des stations que vous pouvez recevoir dépend des conditions de réception sur le lieu d'installation.

- L'antenne-câble FM permet une réception appropriée. Elle doit être orientée sur toute sa longueur en fonction de la meilleure réception possible.
- En cas de mauvaise réception, il est recommandé de commuter en mode MONO à l'aide de la touche ST/MO (39).
- Pour le raccordement à l'antenne maison, branchez un câble coaxial de 75 ohms sur la prise antenne (22).

L'antenne PO intégrée est suffisante pour la réception d'émetteurs dans la plage PO. Vous pouvez tourner l'appareil pour améliorer la réception.

Insertion des piles de la télécommande

- ➔ Deux piles alcalines de type micro 1,5 V LR03/AAA (**non** contenues dans le volume de livraison) sont nécessaires pour le fonctionnement de la télécommande. Veillez à la polarité correcte lors de l'insertion des piles !
- ➔ Fermez correctement le couvercle du compartiment à piles, de manière à ce que les languettes de fixation s'enclenchent dans le boîtier.

Remarque :

Les piles devraient être retirées de la télécommande si celle-ci n'est pas utilisée pendant une période prolongée. Dans le cas contraire, l'écoulement des piles peut endommager la télécommande.

Ne rechargez pas, ne court-circuitez pas, n'ouvrez pas, ne chauffez pas et ne jetez pas les piles dans le feu.

Les piles doivent être remplacées par des piles neuves si la portée de la télécommande diminue.

Il convient de veiller à utiliser uniquement des piles ou des accumulateurs de même type. N'utilisez jamais en même temps des piles usagées et des piles neuves.

Utilisez des piles protégées contre l'écoulement !

Remarque importante concernant l'élimination

Les piles peuvent contenir des substances toxiques, nuisibles pour l'environnement.

- ➔ Par conséquent, éliminez les piles conformément aux prescriptions légales en vigueur. Ne jetez en aucun cas les piles dans les ordures ménagères.

Raccordement du câble d'alimentation

- ➔ Branchez la fiche secteur AC~ (20) dans la prise secteur.

L'appareil se trouve en mode veille ; l'heure 0:00 apparaît et commence à compter.

Remarque :

En cas de non-utilisation, débranchez la fiche de la prise de courant. Tirez sur la fiche secteur et non pas sur le câble. Débranchez la fiche secteur si un orage menace. Débranchez la fiche secteur si l'appareil n'est pas utilisé sur une période prolongée, p. ex. avant d'entreprendre un voyage.

Remarque :

Après une panne de courant, l'heure affichée n'est probablement pas correcte.

Comment utiliser les fonctions générales de l'appareil

Vous pouvez effectuer les réglages aussi bien à l'aide des touches se trouvant sur l'appareil qu'à l'aide de la télécommande.

Remarque :

La description de l'utilisation s'effectue en règle générale au moyen des touches de la télécommande.

Mise en marche de l'appareil

Le commutateur \cup STANDBY (2, 23) vous permet de mettre l'appareil en marche ; l'afficheur (4) s'allume.

Utilisation de la télécommande

La télécommande infrarouge permet d'activer confortablement les fonctions principales de l'appareil à partir de son fauteuil. Veuillez observer les points suivants lors de l'utilisation de la télécommande :

- Dirigez la télécommande en direction du récepteur infrarouge (3) se trouvant sur la face avant de l'appareil.
- Veillez à ce qu'il n'y ait aucun obstacle entre l'émetteur et le récepteur.
- Les piles doivent être remplacées par des piles neuves si la portée de la télécommande diminue.

La portée maximale est d'environ 6 mètres, face à l'appareil.

Comment régler la source

- ➔ Le sélecteur **FUNCTION** (6, 49) vous permet de commuter entre **CD**, **CARD**, **USB**, **TAPE**, **TUNER** et **AUX**.
- ➔ Les touches **CD** (43), **TUNER** (42), **CARD** (33), **USB** (34) et **AUX** (36) permettent d'accéder directement à la source correspondante.

Remarque concernant le mode **USB** :

L'appareil ne permet pas de brancher des disques durs USB par un câble USB.

Il n'est pas prévu pour un branchement direct à un PC !

Réglage du volume sonore

- ➔ Pour régler le volume sonore souhaité, pressez les touches **VOLUME UP**, **DN** (31) ou tournez le bouton de réglage (17) ; plus fort : rotation vers la droite, moins fort : rotation vers la gauche.

Activation de l'amplification des basses

- La touche BASS (25) vous permet d'activer et de désactiver l'amplification des basses.

Réglage des effets sonores

- Pressez la touche EQ (14) de façon répétée sur l'appareil ou la touche 26 de la télécommande. Vous pourrez ainsi adapter le son restitué du genre musical écouté.
- Les réglages suivants sont possibles : CLASSIC, ROCK, POP, JAZZ, FLAT.
Le réglage actif apparaît sur l'afficheur.

Réglage de l'heure

- Pressez en mode veille (appareil éteint, connecté au secteur) la touche CLK-ADJ. (37). L'affichage 12 h ou 24 h apparaît.
- Sélectionnez au moyen de **I◀◀**, **▶▶I** (28, 47) l'affichage de l'heure au format 12 h ou 24 h et validez à l'aide de la touche CLK-ADJ. (37).
- Réglez tout d'abord les heures au moyen de **I◀◀**, **▶▶I** (28, 47) et validez à l'aide de la touche CLK-ADJ. (37).

- Réglez les minutes au moyen de **I◀◀**, **▶▶I** (28, 47) et validez à l'aide de la touche CLK-ADJ. (37).

De ce fait, l'heure est réglée et commence à compter. "AM" ou "PM" est affiché additionnellement pour le format "12 h".

Utilisation de la fonction SLEEP (endormissement)

Vous pouvez régler, par pas de 90, 60, 30, 15 minutes, la durée après laquelle l'appareil se met en mode veille, quel que soit le mode opératoire dans lequel il se trouve. "SLEEP" apparaît sur l'afficheur.

- Pressez à cet égard de façon répétée la touche SLEEP (35) ; la durée de lecture restante est affichée respectivement sur l'afficheur.

Mise en sourdine / coupure du son

Vous pouvez désactiver entièrement le volume sonore en pressant la touche MUTE (24). MUTE apparaît sur l'afficheur.

Comment arrêter l'appareil

- Le commutateur **⏻** STANDBY (2, 23) vous permet d'éteindre l'appareil ; l'éclairage de l'affichage s'éteint.

Utilisation d'un casque



Troubles auditifs !

N'écoutez pas de disques ou la radio à un volume trop élevé avec le casque, car cela pourrait entraîner des troubles auditifs durables. Avant d'utiliser le casque, réglez le volume de l'appareil sur le volume minimum.

Si vous raccordez un casque (non compris dans la livraison), le son des haut-parleurs est coupé.

- ➔ Utilisez uniquement des casques avec une prise jack de 3,5 millimètres.
- ➔ Branchez la fiche du casque d'écoute sur la prise casque femelle PHONES (21) de l'appareil.

Le son est maintenant uniquement retransmis via le casque.

- ➔ Si vous souhaitez à nouveau écouter via les haut-parleurs, retirez la fiche du casque de la prise casque de l'appareil.

Branchement d'une source audio externe

Vous pouvez restituer le son d'un appareil externe (p. ex. téléviseur, lecteur de DVD, lecteur MP3) via les haut-parleurs de l'appareil.

- ➔ Branchez le câble audio stéréo de la sortie audio de votre appareil sur la prise AUX-IN (8).
- ➔ Sélectionnez la source AUX à l'aide du sélecteur FUNCTION (6, 49).
- ➔ Démarrez la lecture sur l'appareil externe.

Comment faire fonctionner le lecteur de CD

Remarques générales concernant les CD / CD MP3

L'appareil est approprié pour des CD musicaux contenant des données audio (CD-DA ou MP3 pour CD-R et CD-RW). Les formats MP3 doivent être créés selon la norme ISO 9660 niveau 1 ou niveau 2. Les CD multisessions ne sont pas lisibles avec l'appareil.

Les termes "Album" et "Titre" sont utilisés en mode MP3. "Album" correspond au répertoire sur le PC et "Titre" au fichier sur le PC ou à un titre CD-DA.

L'appareil trie les albums ou les titres d'après les noms, dans l'ordre alphabétique. Si vous souhaitez un ordre différent, renommez le titre ou l'album et placez un numéro devant le nom.

Lors de la gravure de données audio sur des CD-R et CD-RW, il peut se produire des problèmes risquant d'affecter la restitution correcte. Ces problèmes sont dus à des défauts de paramétrage du logiciel et du matériel ou bien aux CD vierges utilisés. Si ce type de problème se produit, contactez le service après-vente de votre graveur de CD et du logiciel de gravure, ou bien

recherchez des informations à ce sujet, par exemple sur Internet.

Remarque :

Si vous confectionnez des CD audio, respectez les dispositions légales et ne violez pas de droits d'auteur.

Maintenez toujours fermé le compartiment CD pour éviter l'accumulation de poussière sur l'optique laser.

L'appareil peut lire des CD avec des fichiers MP3 et des CD audio normaux (CD-DA). D'autres extensions de fichiers telles que p. ex. *.doc, *.txt, *.pdf, etc., ne sont pas supportées. Les fichiers musicaux ou les listes de lecture avec les extensions *.AAC, *.DLF, *.M3U et *.PLS ne peuvent pas être lus.

Remarque : Compte tenu de la multitude de logiciels d'encodage différents, il n'est pas possible de garantir que tous les fichiers MP3 puissent être lus sans dérangements.

En cas de titres / fichiers défectueux, la lecture est poursuivie avec le titre / fichier suivant.

Si vous gravez des CD, faites-le de préférence à basse vitesse et créez le CD en mode monosession puis finalisez-le.

Quels disques pouvez-vous utiliser

Le lecteur de CD est compatible avec les médias CD, CD-R/RW et CD MP3. Vous pouvez lire tous ces CD avec l'appareil sans adaptateur.

Ne lisez pas d'autres supports tels que des DVD, etc.



Taille des CD 12 cm / 8 cm
Durée de lecture 74 min ou 24 min maximum

- ➔ Lorsque vous transportez l'appareil, retirez le disque du lecteur. Vous évitez des dommages sur le lecteur de CD et le disque.

Remarque :

Dans le cas de CD MP3, la qualité d'écoute dépend de la configuration du débit binaire et du logiciel de gravure utilisé.

Comment insérer les disques

- ➔ Avant la première utilisation : Retirez tout d'abord la protection de transport insérée dans le compartiment CD (1).
- ➔ Pour activer la lecture du CD, placez le sélecteur de modes FUNCTION (49) sur CD. Ou pressez la touche CD (43).
- ➔ Pour insérer des CD, pressez le bouton OPEN/CLOSE sur le compartiment CD (1) ; "OPEN"

apparaît sur l'afficheur (4). Le couvercle du compartiment CD s'ouvre vers le haut. A cette occasion, le mouvement du couvercle ne doit pas être gêné.

Remarque :

Lorsque le couvercle du compartiment CD (1) est ouvert, assurez-vous qu'aucun objet ne puisse tomber à l'intérieur de l'appareil. Ne touchez en aucun cas la lentille du lecteur laser.

- ➔ Ouvrez uniquement le compartiment CD (1) à l'arrêt du CD.
- ➔ Insérer avec précaution le CD avec la face imprimée vers le haut et le presser sur le support. Assurez-vous que le CD n'est pas positionné de travers.
- ➔ Fermez le compartiment CD (1). Le CD est chargé ; l'affichage "TOC READ" apparaît sur l'afficheur pendant le chargement. Après la fin du processus de chargement, le nombre de titres et la durée de lecture totale apparaît sur l'afficheur (4) pour les CD, ou le nombre d'albums et la durée de lecture totale des titres pour les CD MP3.

Remarque :

Si aucun CD n'est inséré, le message "NO DISC" apparaît sur l'afficheur (4) après un court instant.

Avant de manipuler l'appareil, attendez que le contenu complet du CD ait été lu, afin de garantir que toutes les informations nécessaires du CD ont été lues. Avec les CD MP3, ce processus peut durer un certain temps.

Comment retirer les CD

- Pour prélever le CD, terminez tout d'abord la lecture à l'aide de la touche STOP (10, 29), ouvrez le compartiment CD (1) et prélevez le CD en le tenant par les bords.

Comment lire un disque

Si le CD est mal inséré ou si le CD est défectueux, "NO DISC" apparaît sur l'afficheur (4).

- Si vous souhaitez démarrer la lecture, pressez une seule fois la touche ► II (18, 48).

L'appareil démarre la lecture du premier morceau. Le numéro du titre actuel ainsi que le symbole ► apparaissent sur l'afficheur (4). MP3 apparaît additionnellement pour les CD MP3.

- Si vous souhaitez faire une pause de lecture, pressez une nouvelle fois la touche ► II (18, 48).

L'appareil interrompt la lecture. ► clignote sur l'afficheur (4).

- Pour poursuivre la lecture, pressez une nouvelle fois la touche ► II (18, 48).

- Si vous souhaitez terminer la lecture, pressez la touche STOP (10, 29). Le nombre total de titres apparaît sur l'afficheur (4).

Remarque :

Pressez toujours la touche STOP ■ (10, 29) avant de retirer le CD.

Comment sélectionner des titres

- Si vous souhaitez sauter au titre suivant, pressez une seule fois la touche ►► I (28, 47).
- Si vous souhaitez sauter au début du titre, pressez une seule fois la touche I◀◀ (28, 47).
- Si vous souhaitez sauter au titre précédent, pressez deux fois la touche I◀◀ (28, 47).

L'afficheur (4) indique respectivement le numéro du titre sélectionné.

- Appuyez plusieurs fois jusqu'à ce que le numéro du titre recherché s'affiche.

Recherche rapide en avant ou en arrière

Vous pouvez effectuer une recherche rapide vers l'avant ou vers l'arrière dans le morceau en cours pour chercher un passage spécifique. A cette occasion, la restitution musicale s'effectue via les haut-parleurs.

- Pour effectuer une avance rapide, pressez la touche ►►I (28, 47) et maintenez la touche pressée jusqu'à ce que vous ayez trouvé l'endroit souhaité.
- Pour effectuer un retour rapide, pressez la touche I◄◄ (28, 47) et maintenez la touche pressée jusqu'à ce que vous ayez trouvé l'endroit souhaité.
- Relâchez la touche. La lecture redémarre à cet endroit.

Sélection d'un album MP3

- Pour sélectionner des albums MP3, pressez la touche FOLDER UP (45). L'album suivant est sélectionné.
- Ou pressez FOLDER DN (45) pour sélectionner l'album précédent.

Comment utiliser la fonction de répétition

Répétition d'un titre, CD

- Sélectionnez le titre sur l'appareil.

Le numéro du titre sélectionné apparaît sur l'afficheur (4).

- Pressez la touche ► II (18, 48).
- Pressez une seule fois la touche PLAY MODE (46).

"REPEAT" apparaît en clignotant sur l'afficheur (4). La lecture du titre sélectionné est répétée.

- Pressez deux fois la touche PLAY MODE (46).

"REPEAT" apparaît sur l'afficheur (4). La lecture de tous les titres du CD est répétée.

Répéter un album (uniquement CD MP3)

- Pressez deux fois la touche PLAY MODE (46).

"REPEAT" et le symbole de dossier apparaissent sur l'afficheur (4). La lecture de l'album est répétée.

Remarque :

La fonction de répétition peut également être utilisée lorsque la fonction de programmation est activée.

Terminer la fonction de répétition

- ➔ Pressez plusieurs fois la touche PLAY MODE (46), jusqu'à ce que l'affichage de répétition n'est plus affiché.

Le disque va être lu jusqu'à la fin, sans nouvelle répétition, sauf si vous mettez fin à la lecture.

Comment utiliser le générateur de hasard

Le générateur de hasard permet de lire les morceaux d'un CD dans un ordre aléatoire.

Remarque :

Vous pouvez uniquement activer le générateur aléatoire lorsqu'un CD se trouve dans le compartiment CD fermé.

- ➔ Pressez la touche PLAY MODE (46) de façon répétée en mode PLAY, jusqu'à l'apparition de "RANDOM" sur l'afficheur(4).
- ➔ Les titres sont lus dans un ordre aléatoire, puis la lecture s'arrête.
- ➔ Pour arrêter la lecture aléatoire des titres, pressez la touche PLAY MODE (46) de façon répétée, jusqu'à la disparition de l'affichage "RANDOM" sur l'afficheur (4).

Remarque :

Vous ne pouvez pas activer la lecture aléatoire si vous avez programmé l'appareil.

Comment lire le début de chaque titre (INTRO)

- ➔ Pressez la touche PLAY MODE (46) de façon répétée, jusqu'à l'apparition de "INTRO" sur l'afficheur.

Si vous pressez la touche INTRO pendant la lecture, la fonction commencera avec le titre en cours de lecture. La fonction INTRO lit chaque titre pendant 10 secondes. La fonction est arrêtée automatiquement après la lecture du dernier titre.

- ➔ Pour arrêter la fonction, pressez la touche PLAY MODE (46) de façon répétée, jusqu'à la disparition de l'affichage.

Comment utiliser la fonction de programmation

La fonction de programmation vous permet de lire dans un ordre défini par vous même jusqu'à 20 titres d'un CD ou d'un CD MP3.

Remarque :

Vous pouvez uniquement effectuer la programmation si un disque se trouve dans le compartiment CD (1) fermé et si l'appareil se trouve en mode "arrêt".

- Insérez un disque dans le compartiment CD (1), puis fermez-le.
- Pressez la touche STOP (10, 29).
- Pressez la touche PROG. (30).

Le numéro de l'emplacement de programme "P01" ainsi que "MEMORY" clignotent sur l'afficheur (4).

- Sélectionnez le premier titre à programmer à l'aide des touches I◀◀, ▶▶I (28, 47).
- Dans le cas de CD MP3 vous pouvez sélectionner l'album au moyen de FOLDER UP ou FOLDER DN (45), puis le titre à programmer à l'aide des touches I◀◀, ▶▶I (28, 47).
- Mémorisez le numéro de titre souhaité au moyen de la touche PROG. (30). Le titre est à présent programmé sur l'emplacement de programme 01.

- Le numéro de l'emplacement de programme suivant "P02" apparaît sur l'afficheur (4). Procédez de la même manière pour programmer les titres dans l'ordre que vous souhaitez.
- Pressez la touche ▶ II (18, 48) pour commencer la lecture de la sélection. "MEMORY" et le numéro de titre actuel apparaissent sur l'afficheur (4).
- Si vous souhaitez interrompre la lecture de la sélection programmée, pressez une seule fois la touche ▶ II (18, 48).
- Pour poursuivre la lecture, pressez une seule fois la touche ▶ II (18, 48).
- Pour arrêter la lecture programmée, pressez deux fois la touche STOP (10, 29).

Remarque :

La mémoire de programmation est effacée si vous ouvrez le compartiment CD (1) ou si vous actionnez le sélecteur FUNCTION (49). Une double pression sur la touche STOP (10, 29) vous permet également de quitter le mode programmation.

Comment utiliser la fonction USB

Remarque :

La taille de la mémoire du support de données USB est limitée à 4 Go.

Compte tenu de la multitude de modèles différents de lecteurs flash MP3 et de supports de données USB, il n'est pas possible de garantir que chaque modèle soit supporté. N'utilisez pas de câble prolongateur USB !

Les appareils USB version 1.0 et 2.0 sont supportés.

Lors du raccordement de supports de données USB, il peut arriver que l'appareil ou le support de données se "bloque" suite à la présence d'électricité statique. Effectuez une réinitialisation (cf. p. 2).

Insertion du support de données

- ➔ Commuter en mode USB au moyen de FUNCTION (49).
- ➔ Connectez le support de données USB au port (16). Les données du support de données sont chargées. Le nombre total de titres du support s'affiche.
- ➔ Avant de manipuler l'appareil, attendez que le contenu complet a été lu, afin de garantir que toutes les informations nécessaires du support de données

ont été lues. Si aucun support de données n'est connecté ou ne peut être lu, alors l'affichage "NO USB" apparaît sur l'afficheur (4).

- ➔ Démarrez la lecture du premier titre à l'aide de la touche ► || (48).
- ➔ Pour arrêter la lecture : pressez la touche STOP (29) ; le nombre total de titres apparaît sur l'afficheur (4).

Fonctions

La suite de la commande ainsi que les fonctions de lecture sont décrites au chapitre "Comment lire un disque", voir p. 22.

Prélèvement du support de données

- ➔ Retirez le support de données USB en le débranchant.

Utilisation de la fonction SD

Insertion du support de données

Attention !

Si la carte mémoire est introduite à l'envers dans le lecteur de carte, elle n'est pas détectée. La carte et les données qui s'y trouvent peuvent être endommagées.

Remarque :

La taille mémoire des cartes est limitée sur les supports de données à max. 4 Go. Les supports SDHC ne sont pas supportés.

- ➔ Insérez la carte dans le logement de carte (33), avec l'inscription vers le haut (33).
- ➔ Pressez **FUNCTION** (49), le cas échéant de façon répétée, pour commuter en mode **CARD**.
- ➔ Le support de données est lu.
- ➔ Démarrez la lecture du premier titre à l'aide de la touche **▶ ||** (48).

- ➔ Pour arrêter la lecture : pressez la touche **STOP** (29) ; le nombre total de titres et d'albums apparaît sur l'afficheur.

Fonctions

La suite de la commande ainsi que les fonctions de lecture sont décrites au chapitre "Comment lire un disque", voir p. 22.

Prélèvement du support de données

- ➔ Prélevez la carte en la retirant du logement.

Comment utiliser l'enregistreur de cassettes

Consignes lors de l'utilisation de l'enregistreur de cassettes

Lorsque le compartiment de cassette est ouvert, assurez-vous qu'aucun objet étranger ne puisse tomber dans l'appareil.

Activation du mode cassette

- ➔ Pour activer le mode cassette, positionnez le sélecteur de modes FUNCTION (49) sur TAPE. Ouvrez le volet sous le compartiment de cassette vers l'avant (PULL OPEN), afin d'accéder aux touches de cassette (13).

Insertion de la cassette

Remarque

Pour un enregistrement de grande qualité, utilisez des cassettes à la norme IEC I. L'utilisation d'autres cassettes risque de donner lieu à des problèmes de qualité.

- ➔ Le compartiment de cassette s'ouvre en pressant la touche ■ ▲ (13).

Insérez la cassette de manière à ce que la bobine enroulée se trouve à gauche et le côté ouvert de la cassette dirigé vers le bas. Refermez ensuite avec précaution le compartiment de cassette. A présent, l'appareil est opérationnel.

Remarque :

En cas de fonctionnement irrégulier de cassettes, notamment avec la version C 120, la cause provient bien souvent de la cassette et non pas de l'appareil.

Lecture de cassettes

- ➔ Pressez la touche PLAY ► (13). De ce fait, le transport de la bande est démarré et la lecture commence. La touche PAUSE II (13) permet d'interrompre la lecture. Pour poursuivre la lecture, pressez à nouveau la touche PAUSE II (13).

La lecture s'arrête lorsque la cassette arrive à la fin de la bande en mode lecture.

Avance / retour

- ➔ Pressez la touche STOP ■ ▲ (13)
- ➔ Pressez F.FWD. ►► (13) pour avancer la bande, ou REW ◀◀ (13) pour faire revenir la bande en arrière.

Comment utiliser la fonction d'enregistrement

Protection contre un effacement involontaire

A chaque nouvel enregistrement, l'ancien enregistrement est effacé. Deux languettes en plastique se trouvent sur la face arrière de la cassette. Si ces languettes sont cassées, la bande est protégée contre un éventuel effacement fortuit.

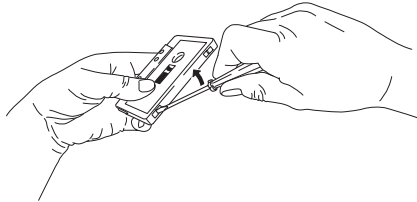

Ces languettes sont déjà ôtées sur les cassettes enregistrés du commerce. Un effacement ultérieur est malgré tout possible, en collant un ruban adhésif sur l'ouverture des languettes avant d'effectuer un nouvel enregistrement.

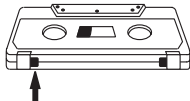

Enregistrement de la radio

Remarque :

Les enregistrements radio ou à partir de CD sont uniquement autorisés dans le cadre des clauses concernant les droits d'auteurs.

L'appareil permet un enregistrement à partir de la radio ou d'un CD. Un système automatique de commande fiable se charge de la commande optimale. La modification du volume sonore n'a aucune influence sur l'enregistrement.

- ➔ Insérez une cassette vierge dans le compartiment de cassette . Assurez-vous que les languettes de protection contre l'enregistrement ne sont pas cassées.

Remarque :

Si la cassette n'a pas été entièrement rembobinée, vous pouvez également le faire manuellement.

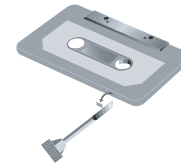

- ➔ Sélectionnez au moyen de FUNCTION (49) la source "TUNER" et au moyen de BAND (50) "FM" ou "PO".

Remarque :

Enregistrement à partir de la radio :

- Réglez la fréquence (station) souhaitée.

Démarrage de l'enregistrement

- Démarrez l'enregistrement en pressant simultanément la touche REC ● (13) et la touche PLAY ► (13).
- Vous pouvez interrompre brièvement l'enregistrement en pressant la touche PAUSE II (13), puis poursuivre à nouveau l'enregistrement en pressant à nouveau la touche PAUSE II (13).
- Pour terminer l'enregistrement, pressez la touche STOP ■ (13).

Remarque :

L'enregistrement s'arrête automatiquement lorsque la cassette arrive à la fin de la bande en mode enregistrement.

Enregistrement à partir d'un CD

- Sélectionnez au moyen de FUNCTION (49) la source CD.
- Insérez le CD souhaité, à partir duquel vous souhaitez effectuer un enregistrement. Si souhaité, programmez l'ordre des titres ou un seul titre. Si vous souhaitez enregistrer un seul titre du CD, sélectionnez ce titre au moyen des touches I◀◀, ▶▶I (28, 47).

- Insérez une cassette vierge dans le compartiment de cassette. Assurez-vous que les languettes de protection contre l'enregistrement ne sont pas cassées. Tenez compte à cet égard des indications concernant la protection contre un effacement involontaire.
- Démarrez l'enregistrement en pressant simultanément la touche REC ● (13) et la touche PLAY ► (13).
- Démarrez la lecture du CD à l'aide de la touche ► II (48).
- Pour interrompre l'enregistrement : pressez la touche PAUSE II (13) ; pour poursuivre l'enregistrement : pressez à nouveau la touche PAUSE II (13).
- Arrêter l'enregistrement : Pressez la touche STOP ■ (13).

Remarque :

L'enregistrement s'arrête automatiquement lorsque la cassette arrive à la fin de la bande en mode enregistrement.

Ecouter l'enregistrement

- Sélectionnez au moyen de FUNCTION (49) la source TAPE.
- Rembobinez la cassette.
- Pressez la touche PLAY ► (13) pour démarrer la lecture.

Utilisation de la radio

Remarque :

L'appareil reçoit les fréquences FM 87,5–108 MHz et PO 522–1620 KHz.

- Pour activer la radio, pressez TUNER (42) ou pressez FUNCTION (49) de façon répétée.
- Pour sélectionner la bande de fréquences souhaitée FM ou PO, pressez la touche BAND (50).
- Si vous réglez la gamme FM, vous pouvez orienter l'antenne-câble afin d'améliorer la réception.

Remarque :

En règle générale, les émetteurs FM sont reçus en mode stéréo. L'affichage **(SD)** apparaît. Si la réception FM en stéréo est de mauvaise qualité, vous pouvez commuter en mode "Mono" au moyen de ST./MO. 39. De ce fait, la réception sera à faible bruit. L'affichage **(SD)** s'éteint.

- Si vous réglez la gamme PO, vous pouvez tourner l'appareil pour améliorer la réception.

Réglage d'une station

Sélection manuelle des stations

Pressez brièvement les touches **I◀◀**, **▶▶I** (28, 47) pour modifier pas à pas la fréquence de réception vers le haut ou vers le bas. Dans la bande FM, par pas de 0,05 MHz ; dans la bande PO, par pas de 9 kHz (= réglage fin). De ce fait, vous pourrez également régler des émetteurs faibles dont vous connaissez la fréquence.

Recherche automatique de stations

Une pression prolongée sur les touches **I◀◀**, **▶▶I** (28, 47) (env. 1 seconde) permet de démarrer la recherche automatique. La recherche automatique peut uniquement trouver des stations dont le signal de réception est fort. Les émetteurs faibles ne peuvent être réglés que manuellement.

Une nouvelle pression sur les touches **I◀◀**, **▶▶I** (28, 47) (env. 1 seconde) permet de poursuivre la recherche automatique. Pendant la recherche automatique, le mode radio est coupé.

Mémorisation des stations

La mémoire de programmes peut mémoriser 10 stations en mode FM et 10 stations en mode PO.

Remarque :

En cas de panne de courant, la mémoire est effacée et les stations doivent être reprogrammées.

- En mode TUNER, réglez la réception FM ou PO au moyen de BAND (50).
- Réglez la station souhaitée au moyen des touches I◀◀, ▶▶I (28, 47).
- Pressez la touche PROG. (30).
- Réglez l'emplacement mémoire au moyen de PRESET UP/DN (45) et validez à l'aide de PROG. (30). La station réglée est mémorisée sur l'emplacement de programme.

Remarque :

Si aucune touche n'est actionnée pendant 5 secondes, le mode programmation est quitté automatiquement.

- Mémorisation d'autres stations : Répéter le processus.

Sélection des stations programmées

- En pressant la touche PRESET UP/DN (45), vous pouvez défiler vers le haut / vers le bas entre les emplacements de programme mémorisés.

Le canal sélectionné et l'emplacement mémoire apparaissent sur l'afficheur (4).

Effacement d'un emplacement de programme mémorisé

Mémoriser le nouvel émetteur sur l'emplacement de programme souhaité.

Utilisation de la fonction timer

Remarque :

Vous pouvez seulement utiliser la fonction timer après avoir réglé correctement l'heure, voir p. 18.

Réglage du timer

L'appareil dispose de deux alarmes, qui allument l'appareil aux heures de réveil respectives réglées.

- ALARM 1 : Vous pouvez sélectionner si vous souhaitez être réveillé avec la radio, via CD ou support de données USB/SD.
- ALARM 2 : Réveil avec avertisseur sonore (buzzer).

Remarque :

- Timer avec CD : Un CD doit être inséré
- Timer avec USB/SD : Une clé USB ou un support de données SD doit être connecté(e) ; des données musicales doivent se trouver sur le support de données.
- En cas de panne de courant, le timer **ne fonctionne pas**. Après une panne de courant, vérifiez l'heure réglée et réglez à nouveau l'alarme.

Remarque :

L'heure ne reste pas mémorisée en cas de panne de courant.

Réglage de l'heure d'activation

Vous pouvez régler deux heures d'activation ("Alarm 1", "Alarm 2") pour l'appareil. Si aucune touche n'est pressée pendant plus de 10 secondes durant le réglage, alors l'appareil quitte automatiquement ce mode. Vous devez alors recommencer le processus depuis le début.

- Pressez la touche ALARM 1 ou ALARM 2 (41, 38).
- Sélectionnez au moyen de FUNCTION (49) la source souhaitée TUN, CD, USB ou SD (**uniquement pour "ALARM 1"**). Le mode / la source réglé(e) pour le réveil apparaît sur l'afficheur.
- Réglez au moyen de VOLUME UP, DN (31) le volume sonore de mise en marche **V**.
- Réglez tout d'abord les heures à l'aide des touches **I◀◀**, **▶▶I** (28, 47) et validez au moyen de ALARM 1 (41).
- Réglez les minutes à l'aide des touches **I◀◀**, **▶▶I** (28, 47) et validez au moyen de ALARM 1 (41).

Le timer enclenche l'appareil à l'heure réglée avec la source sélectionnée.

Un timer actif est signalé sur l'afficheur au moyen de **ALARM 1** ou **ALARM 2**.

Remarque :

L'appareil se met en marche avec la source et le volume sonore sélectionnés en atteignant l'heure de mise en marche réglée.

Désactiver la fonction réveil

- Pressez la touche ALARM 1 ou ALARM 2 (41, 38) pour désactiver le timer.

Interruption brève du réveil après l'alarme au moyen de la fonction SNOOZE

- Pressez la touche SNOOZE (40) pour désactiver le réveil pendant env. 5 minutes. Vous pouvez répéter cela à volonté pendant la durée d'alarme d'une heure.

Extinction complète du réveil après l'alarme

- Pressez la touche  STANDBY (23) pour désactiver le réveil.

Remarque :

La fonction réveil active de nouveau l'appareil le lendemain, à l'heure d'alarme réglée. La fonction **ALARM 1** ou **ALARM 2** réglée reste affichée sur l'afficheur.

Comment nettoyer l'appareil



Risque d'électrocution !

Afin d'éviter le risque d'un choc électrique, ne lavez pas l'appareil avec un chiffon mouillé ou sous l'eau courante. Avant d'effectuer le nettoyage, débranchez la fiche secteur.

Attention !

N'utilisez pas d'éponge à gratter, de poudre à récurer ni de solvant tel que l'alcool ou l'essence.

→ Nettoyez le boîtier à l'aide d'un chiffon doux légèrement humide.

Remarques concernant les CD

Toujours garder le CD dans son emballage et ne le saisir que par les bords. La surface qui présente les couleurs d'un arc-en-ciel ne doit pas être touchée et doit toujours être propre. Ne collez pas de papier ni de bande adhésive sur le côté étiquette du disque. Le CD doit être tenu à l'abri du rayonnement solaire direct et des sources de chaleur telles que les chauffages.

Le CD ne doit également pas se trouver dans une voiture stationnée en plein soleil car la température à l'intérieur du véhicule peut être extrêmement élevée. Nettoyez les

empreintes digitales et la poussière sur le côté enregistré à l'aide d'un chiffon de nettoyage propre et sec.

Pour le nettoyage des CD, n'utilisez pas de produits de nettoyage pour disques tels que des sprays pour disques, ni de liquides de nettoyage, de sprays antistatiques ou de solvants tels que l'essence, ni de diluants ou d'autres produits chimiques disponibles dans le commerce. Les tâches tenaces peuvent éventuellement être enlevées à l'aide d'une peau de chamois humide.

→ Essuyez les disques en allant du centre vers les bords.

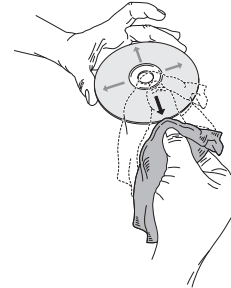

N'essuyez pas en faisant des mouvements circulaires, car vous provoqueriez des rayures qui généreraient ensuite des erreurs à la lecture.

Consignes concernant les cassettes

Rembobinez la cassette jusqu'au début de la bande, avant de la ranger. Conserver systématiquement les cassettes dans leur boîtier. Ranger de préférence les cassettes debout, auquel cas la bobine pleine devrait se trouver en bas.

La cassette ne doit pas être exposée à des températures trop élevées (lumière du soleil, chauffage, etc.) ou à l'humidité. La cassette ne doit pas non plus être exposée à des champs magnétiques (haut-parleur, écran d'ordinateur, etc.).

Comment nettoyer l'enregistreur de cassettes

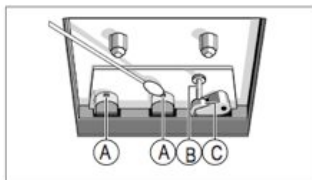

En cas de fonctionnement prolongé, la poussière magnétique tombant de la bande de lecture forme une couche sur la tête d'enregistrement / tête de lecture (A), sur la tête d'effacement (A), sur le cabestan (C) et sur le galet d'appui de bande (B). Si la qualité de l'enregistrement ou de

la lecture faiblit, ces pièces doivent être nettoyées avec de l'alcool ou un nettoyant pour têtes de lecture.

- ➔ Ouvrez le compartiment de cassette pour le nettoyage.
- ➔ Utilisez un chiffon ou des tiges-cotons pour le nettoyage.

Du fait de la mauvaise accessibilité à ces pièces, il est recommandé d'utiliser une cassette de nettoyage.

Aucune autre intervention ne doit être effectuée, comme p. ex. un huilage, un graissage, des modifications de réglages, etc.

Les cassettes C 120 ne sont pas recommandées. En cas de fonctionnement irrégulier de cassettes, la cause se trouve en général du côté de la cassette.

Avant de les insérer, tapez en douceur ces cassettes à plat des deux côtés sur une table ou similaire, afin d'aligner les enroulements de bande qui dépassent.

Remarques concernant les droits des marques et les droits d'auteur

Toutes les marques citées sont des marques de service, des marques ou des marques déposées des fabricants correspondants.

La reproduction non autorisée, ainsi que la commercialisation d'enregistrements Internet / à partir de CD constitue une violation des droits d'auteur et est passible de poursuites pénales. La reproduction interdite d'œuvres protégées par les droits d'auteur, y compris de programmes d'ordinateurs, de fichiers, d'émissions radio et d'œuvres musicales, peut constituer une violation des droits d'auteur et est passible de poursuites pénales. Cet appareil ne doit pas être utilisé à ces fins abusives mentionnées.

Comment remédier aux erreurs

Si l'appareil ne fonctionne pas comme prévu, contrôlez-le au moyen des tableaux suivants.

Si vous ne pouvez pas éliminer le défaut, même après les contrôles décrits, veuillez contacter le fabricant.

Problèmes avec l'appareil

Symptôme	Cause possible / remède
L'appareil ne peut pas être mis en marche.	L'appareil n'est pas alimenté en courant. Raccordez correctement le câble d'alimentation sur la prise secteur.
Aucun son n'est audible.	Augmentez le volume. Retirez la prise pour casque de l'appareil si vous souhaitez écouter par les haut-parleurs. Le cas échéant, la source appropriée n'est pas sélectionnée.
L'afficheur n'est pas activé.	Mettez l'appareil en marche. Débranchez la fiche secteur, rebranchez-la, mettez l'appareil en marche.

Symptôme	Cause possible / remède
Un bruit parasite est audible.	Un téléphone portable émet à proximité de l'appareil ou un autre appareil émet des ondes radio parasites. Eloignez le téléphone portable ou l'appareil parasite de l'environnement de l'appareil.
D'autres dérangements de fonctionnement, des bruits forts ou un dérangement de l'afficheur apparaissent.	Des composants électroniques de l'appareil sont en dérangement. Débranchez la fiche secteur. Laissez l'appareil séparé de la source de courant pendant env. 10 secondes. Raccordez à nouveau l'appareil ou remplacez les piles.

Problèmes avec la télécommande

Symptôme	Cause possible / remède
La télécommande ne fonctionne pas.	Piles mal insérées ou faibles. Contrôlez la polarité, remplacez les piles. Liaison IR interrompue. Enlevez les objets qui se trouvent entre la télécommande et l'appareil. Distance trop grande. Distance max. par rapport à l'appareil : env. 6 mètres

Problèmes avec le lecteur de CD

Symptôme	Cause possible / remède
Le CD n'est pas lu ou saute lors de la lecture.	L'appareil ne se trouve pas en mode CD.
	Le CD inséré n'est pas conforme.
	Le compartiment CD n'est pas fermé. Fermez le compartiment CD.
	Le CD est mal placé. Insérez le CD, l'étiquette étant tournée vers le haut. Le CD doit être bien centré dans le compartiment.
	Le CD est sale ou défectueux. Nettoyez le CD, utilisez un autre CD.
	De l'humidité s'est formée dans le compartiment CD. Sortez le CD et laissez le compartiment ouvert pendant 1 heure environ afin qu'il sèche.
	La durée de lecture du CD est supérieure à 74 minutes.

Symptôme	Cause possible / remède
Il y a des coupures de son.	Le volume sonore est réglé trop haut. Réduisez le volume sonore.
	Le CD est endommagé ou sali. Nettoyez le CD ou changez-le.
	L'appareil est soumis à des vibrations. Placez l'appareil dans un endroit sans vibrations.

Problèmes avec les supports de données USB/SD

Symptôme	Cause possible / remède
Pas de lecture du support de données USB possible.	L'appareil ne se trouve pas en mode USB/SD. Commuter sur la source correspondante au moyen de FUNCTION.
	Support non inséré ou vierge. Insérer correctement le support de données ou y enregistrer des données musicales.

Problèmes avec la radio

Symptôme	Cause possible / remède
L'appareil ne reçoit aucune station.	L'appareil ne se trouve pas en mode radio. Commuter sur TUNER au moyen de FUNCTION.
Le son est faible ou de mauvaise qualité.	D'autres appareils, par ex. un téléviseur, perturbent la réception. Éloignez davantage la radio / le lecteur de CD de ces appareils. L'antenne filaire n'est pas entièrement déployée ou n'est pas orientée correctement. Sortez l'antenne. Tournez l'antenne ou l'appareil pour améliorer la réception.

Problèmes avec l'enregistreur de cassettes

Symptôme	Cause possible / remède
La lecture est irrégulière.	La tête de lecture est encrassée. Nettoyez la tête de lecture. La cassette est défectueuse. Remplacez la cassette.
Aucun enregistrement n'est possible.	La protection d'enregistrement de la cassette a été enlevée. Remplacez la cassette ou recouvrez la protection d'enregistrement avec un ruban adhésif. Source incorrecte TUNER ou CD sélectionnée. Sélectionner la source au moyen du sélecteur FUNCTION.
L'enregistrement est déformé.	La tête d'enregistrement est encrassée. Nettoyez la tête d'enregistrement. Mauvaise cassette ou cassette défectueuse. Remplacez la cassette, n'utilisez pas de cassette METAL ou CHROME.
Les hautes fréquences sont trop faibles.	La tête d'enregistrement est encrassée. Nettoyez la tête d'enregistrement.

Caractéristiques techniques

Dimensions de l'appareil (largeur x profondeur x hauteur)	170 x 240 x 258 mm
Haut-parleurs :	140 x 175 x 255 mm
Poids de l'appareil :	env. 2,4 kg
Poids des haut-parleurs :	env. 1,4 kg
Tension :	courant alternatif 230 V, 50 Hz, 25 W en mode veille < à 1 W
Puissance de sortie :	2 x 5,0 W RMS
Conditions ambiantes :	+5° C à +35° C 5 % / 90 % d'humidité relative (sans condensation)
Radio :	
Fréquences de réception :	FM 87,5–108 MHz PO 522–1620 kHz
Antenne :	FM 75 ohms antenne PO intégrée

CD Laser :	Longueur d'onde 655 nm, classe 1
Enregistreur de cassettes Vitesse de bande :	Système d'enregistrement stéréo < à 0,4 %, valeur moyenne 0,18, 48 %
Format de cassette :	Cassettes compactes C 30 - C 90, type normal I Ferro/Superferro (Fe ₂ O ₃)
Piles de la télécommande	2 x 1,5V, AAA
Casque / prise femelle AUX :	3,5 mm
Débit binaire de lecture MP3	8-320 kbits/s



Sous réserve de modifications techniques et d'erreurs. Les dimensions sont des valeurs approximatives.

Directives et normes : Ce produit satisfait à la directive sur la basse tension (2006/95/CE, 1275/2008/CE), à la directive CEM (2004/108/CE) et à la directive sur le marquage CE.

Comment contacter le fabricant

DGC GmbH
Graf-Zeppelin-Str. 7
D-86899 Landsberg

Consignes d'élimination

Élimination de l'emballage

Votre nouvel appareil a été protégé par un emballage lors de son acheminement. Tous les matériaux utilisés sont compatibles avec l'environnement et recyclables. Veuillez apporter votre contribution et éliminez l'emballage de façon respectueuse de l'environnement. Concernant les moyens actuels d'élimination des déchets, informez-vous auprès de votre revendeur ou concernant votre installation de gestion de déchets communale.



Danger d'étouffement !

Ne laissez pas l'emballage et ses éléments à des enfants.

Danger d'étouffement par les films ou d'autres matériaux d'emballage.

Mise au rebut de l'appareil

Les appareils usagés ne sont pas des déchets sans valeur. Une élimination respectueuse de l'environnement permet de recycler des matières brutes précieuses. Renseignez auprès de l'administration de votre ville ou de votre commune concernant les possibilités d'une élimination réglementaire et respectueuse de l'environnement de l'appareil. Les piles doivent être retirées de l'appareil avant l'élimination de celui-ci.



Cet appareil est marqué selon la directive 2002/96/CE concernant les appareils électriques et électroniques usagés (WEEE).

Ce produit, arrivé en fin de vie, ne doit pas être éliminé par le biais des ordures ménagères ordinaires ; il doit être remis à un point de collecte prévoyant le recyclage d'appareils électriques et électroniques. Le symbole figurant sur le produit, dans le manuel d'utilisation ou sur l'emballage, attire votre attention à cet égard. Les matériaux sont recyclables conformément à leur marquage. Avec la réutilisation, le recyclage des matériaux ou d'autres formes de recyclage d'appareils usagés, vous apportez une contribution importante à la protection de notre environnement.



Danger de mort !

Débranchez la fiche secteur sur les appareils qui ne sont plus utilisés. Déconnectez le câble d'alimentation et débranchez-le avec la fiche.



ML 44

Micro-sistema stereo

Istruzioni d'uso



Premessa

Questo manuale aiuta a utilizzare

- in modo sicuro e
- conforme a quanto prescritto

il vostro impianto stereo, in seguito chiamato semplicemente impianto o apparecchio.

Destinatari di queste istruzioni d'uso

Le istruzioni d'uso sono rivolte a coloro che

- installano,
- utilizzano,
- puliscono
- o smaltiscono l'apparecchio.



Attenzione!

Eliminare la protezione per il trasporto dallo scomparto disco prima di mettere in funzione l'apparecchio.

Caratteristiche grafiche di queste istruzioni d'uso

Diversi elementi del manuale sono contrassegnati con simboli particolari. In

questo modo risulta semplice capire se si tratta di

testo normale,

- elenchi o
- istruzioni operative.

Nota relativa al resettaggio:

In rari casi, può accadere che il software dell'apparecchio si blocchi e l'apparecchio non reagisca più ai comandi.

In questi casi procedere come segue:

- Spegnerne l'apparecchio
- Estrarre la spina dalla presa
- Attendere qualche istante
- Inserire nuovamente la spina nella presa
- Accendere l'apparecchio.

La memoria del sistema viene resettata e l'apparecchio è di nuovo pronto per l'uso.

Indice

Visione d'insieme dell'apparecchio.....5

Telecomando7

Istruzioni per l'uso9

Istruzioni di sicurezza.....9

Impiego delle batterie.....10

Collocazione dell'apparecchio.....11

Descrizione dell'apparecchio.....13

Contenuto della confezione.....13

Particolari caratteristiche dell'apparecchio.....13

Preparazione dell'apparecchio prima della messa in

funzione14

Collegamento degli altoparlanti.....14

Come migliorare la ricezione dell'antenna.....15

Come inserire le batterie del telecomando.....15

Collegamento del cavo di rete.....16

Funzioni generali dell'apparecchio17

Accensione dell'apparecchio.....17

Impostazione della fonte.....17

Regolazione del volume.....17

Attivazione dell'amplificazione dei bassi.....17

Impostazione degli effetti sonori.....18

Regolazione dell'ora.....18

Come utilizzare la funzione SLEEP.....18

Disattivazione dell'audio.....18

Spegnimento dell'apparecchio.....18

Utilizzo delle cuffie.....19

Collegamento di una fonte sonora esterna.....19

Utilizzo del lettore CD.....20

Avvertenze generali sui CD/CD MP3.....20

CD utilizzabili.....21

Inserimento di un disco.....21

Estrazione di un disco.....22

Riproduzione di un disco.....22

Impostazione dei brani.....22

Utilizzo della funzione repeat.....23

Utilizzo della riproduzione casuale.....24

Scansione dei brani (INTRO).....24

Utilizzo della funzione programma.....25

Utilizzo della funzione USB.....26

Inserimento di un supporto di memoria.....26

Funzioni.....26

Utilizzo della funzione SD.....27

Inserimento di un supporto di memoria.....27

Funzioni.....27

Come utilizzare il registratore.....28

Attivazione della modalità Cassetta.....28

Inserimento della cassetta.....28

Riproduzione di cassette.....28

Come utilizzare la funzione Registrazione.....	29	Pulizia dell'apparecchio	35
Protezione contro una cancellazione accidentale	29	Avvertenze sull'utilizzo dei CD	35
Registrazione dalla radio	29	Avvertenze sulle cassette	36
Registrazione da CD	30	Come pulire il registratore.....	36
Ascolto della registrazione	30	Nota relativa ai marchi e ai diritti d'autore.....	36
Funzionamento della radio.....	31	Eliminazione delle anomalie	37
Impostazione di un'emittente.....	31	Dati tecnici.....	40
Memorizzazione delle emittenti.....	32	Indicazioni per lo smaltimento	41
Come utilizzare la funzione timer.....	33		
Impostazione del timer	33		
Spegnimento della funzione sveglia.....	34		
Breve interruzione della sveglia con SNOOZE dopo l'allarme	34		
Spegnimento definitivo della sveglia dopo l'allarme.....	34		

Visione d'insieme dell'apparecchio

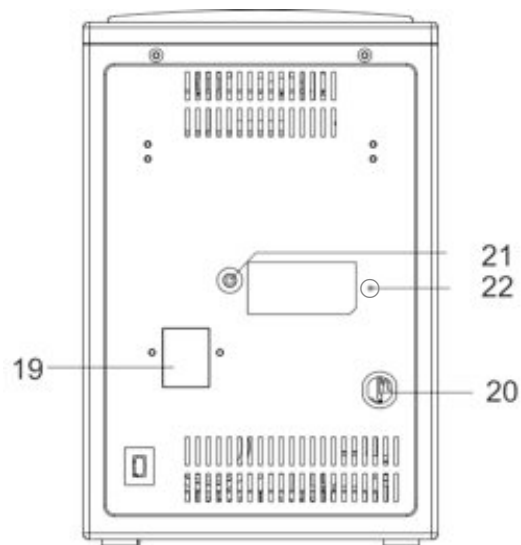
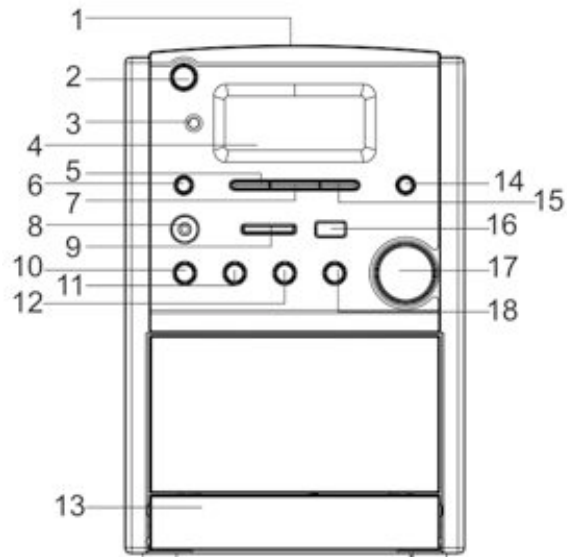

1		Scomparto CD
2		Power On/Off, Standby
3	iR	Ricevitore telecomando
4		Schermo
5	PLAY MODE	Funzione repeat, funzione di scansione brani, riproduzione casuale
6	FUNCTION	Interruttore di selezione del modo operativo CD, CARD, USB, TAPE, TUNER, AUX
7	MEMORY CLOCK	Funzione programmazione regolazione ora (in standby)
8	AUX IN	Preso fonte esterna spinotto 3,5 mm
9	SD/MMC	Slot scheda di memoria
10	 BAND	CD/USB: arresto riproduzione Radio: selezione banda FM / AM
11 12	 	CD/USB/SD: selezione dei brani, ricerca automatica Radio: regolazione frequenza, ricerca automatica emittente Timer: impostazione dell'ora

13	Pulsanti per il registratore	
		RECORD
		PLAY
		REW
		F.FWD
		STOP/EJECT
		Pausa
14	EQ	Funzione sonora equalizzatore
15	FOLDER +	Scelta album MP3
16	USB	Porta USB
17	VOLUME	Regolatore del volume
18		CD/USB/SD: avvio riproduzione, pausa
	ST./MONO	Radio: commutazione stereo/mono
19	SPEAKER	Attacco altoparlanti
20	AC ~	Attacco alla rete 230 V ~ / 50 Hz
21	PHONES	Preso per cuffie spinotto da 3,5 mm
22	FM ANT	Preso antenna FM 75 Ohm

Telecomando

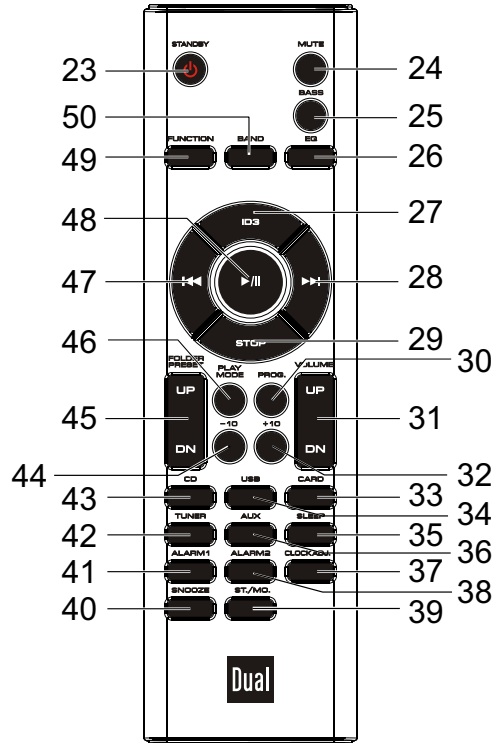

23	STANDBY	Accensione, spegnimento STANDBY
24	MUTE	Disattivazione audio
25	BASS	Amplificazione bassi
26	EQ	Funzione sonora equalizzatore
27	ID3	Riproduzione MP3: attivazione ID3-tag
28	◀◀ ▶▶	CD/USB/SD: selezione dei brani, ricerca automatica
47	▶▶ ▶▶	Radio: regolazione frequenza, ricerca automatica emittente
		Timer: impostazione dell'ora
29	STOP	Arresto della riproduzione
30	PROG.	Funzione di programmazione
31	DN VOLUME UP	Tasti del volume
32	+10	Selezione dei brani +10, -10 (avanti, indietro)
44	-10	
33	CARD	Modo operativo SD/MMC
34	USB	Modo operativo USB
35	Sleep	Funzione sleep
36	AUX	Modo operativo AUX IN, fonte esterna
37	CLK-ADJ.	Regolazione ora (in standby)

38	ALARM 1, 2	In standby:
41		accensione/spegnimento allarme o attivazione impostazione allarme
39	ST./MO.	Commutazione stereo, mono
40	SNOOZE	Attivazione funzione snooze
42	TUNER	Modo operativo Radio
43	CD	Modo operativo CD
45	FOLDER PRESET UP DN	Scelta album MP3 Radio: scelta emittente memorizzata Ora: impostazione dell'ora
46	PLAY MODE	Funzione repeat, funzione di scansione brani, riproduzione casuale

48	▶	CD/USB/SD: interruzione riproduzione, avvio
49	FUNCTION	Interruttore di selezione del modo operativo CD, CARD, USB, TAPE, TUNER, AUX
50	BAND	Selezione banda FM/AM
--		Scoperto batterie (lato posteriore)



Avviso!

L'apparecchio utilizza una luce laser invisibile. Attenzione, radiazione laser all'interno dell'apparecchio. Per evitare danni provocati dalla radiazione, l'alloggiamento deve essere aperto solo da personale specializzato. Etichetta informativa sul retro dell'apparecchio (v. figura).

Istruzioni per l'uso

Leggere attentamente le norme di sicurezza e conservarle per eventuali consultazioni successive. Seguire sempre tutte le avvertenze e le istruzioni di questo manuale e quelle riportate sul retro dell'apparecchio.



Istruzioni di sicurezza

Attenzione!

- L'apparecchio può solo essere collegato a una tensione di rete di 230 V~, 50 Hz. Non cercare mai di far funzionare l'apparecchio con un'altra tensione.
- Collegare la spina alla rete elettrica solo dopo aver completato correttamente l'installazione.
- Se la spina di rete dell'apparecchio è guasta o se l'apparecchio presenta altri danni, non deve essere messo in funzione.
- Anche se spento, l'apparecchio rimane collegato alla rete elettrica. Staccare la spina dalla presa di corrente, qualora l'apparecchio non venga utilizzato per lungo tempo. Tirare tenendo soltanto la spina.
- Quando si stacca il cavo di rete dalla presa, tirare afferrando la spina e non il cavo.
- Al fine di evitare il rischio di incendio e di scossa elettrica, tenere l'apparecchio al riparo dalla pioggia e dall'umidità.
- Non mettere in funzione l'apparecchio nelle vicinanze di vasche da bagno, piscine o dove si formano spruzzi d'acqua.
- Non mettere mai contenitori con liquidi, es. vasi di fiori, sull'apparecchio. Questi potrebbero rovesciarsi e il liquido fuoriuscito può provocare danni considerevoli o causare una scossa elettrica.
- Non posare fonti di combustione libere, come ad es. candele accese, sull'apparecchio.
- Corpi estranei, ad es. aghi, monete, ecc., non devono cadere all'interno dell'apparecchio.
- Qualora corpi estranei o liquidi penetrassero all'interno dell'apparecchio, scollegare immediatamente la spina dalla presa di corrente. Fare controllare l'apparecchio da personale specializzato qualificato prima di rimetterlo in funzione. In caso contrario, vi è il rischio di scossa elettrica.
- Non aprire l'apparecchio in nessun caso: questo è consentito soltanto a un tecnico esperto. In caso contrario, vi è il rischio di scossa elettrica.
- Non cercare mai di riparare da soli un apparecchio difettoso. Rivolgersi sempre a uno dei nostri centri di assistenza clienti.

- Non toccare le connessioni sul lato posteriore dell'apparecchio con oggetti metallici o con le dita, in quanto potrebbero verificarsi cortocircuiti.
- Fare eseguire i lavori di manutenzione sempre da personale specializzato qualificato. In caso contrario si corre il rischio di mettere in pericolo se stessi e gli altri.
- Non lasciare l'apparecchio incustodito alla portata dei bambini.
- Non ascoltare la radio o i dischi a un volume troppo alto. Ciò può danneggiare l'udito in modo permanente.
- Il lettore CD utilizza un raggio laser invisibile. In caso di utilizzo errato, esso può procurare lesioni agli occhi. Non guardare mai all'interno dello scomparto CD aperto.
- Questo apparecchio è stato classificato come apparecchio laser di classe 1 (CLASS 1 LASER). L'adesivo (CLASS 1 LASER PRODUCT) si trova sul retro dell'apparecchio.



Impiego delle batterie

- Tenere le batterie fuori dalla portata dei bambini, che potrebbero metterle in bocca e inghiottirle, riportando seri danni alla salute. In tal caso consultare subito un medico
- Le batterie normali non devono essere ricaricate, riscaldate o gettate nel fuoco (pericolo di esplosione!).
- Sostituire a tempo debito le batterie che si stanno esaurendo.
- Sostituire sempre tutte le batterie insieme e utilizzare sempre batterie dello stesso tipo.
- L'eventuale fuoriuscita di liquido dalle batterie potrebbe danneggiare l'apparecchio. Se l'apparecchio non viene utilizzato per lungo tempo, rimuovere le batterie dall'apposito scomparto.

Attenzione!

- Le batterie danneggiate o da cui sia fuoriuscito del liquido possono provocare ustioni chimiche al contatto con la pelle. In questo caso utilizzare guanti protettivi adeguati. Pulire lo scomparto batterie con un panno asciutto.
- Le batterie normali non devono essere ricaricate, riscaldate o gettate nel fuoco (**pericolo di esplosione!**).

Informazioni importanti sullo smaltimento:

Le batterie possono contenere sostanze nocive, dannose per la salute e per l'ambiente.

- Le batterie sono soggette alla direttiva europea 2006/66/CE. Esse non vanno smaltite con i normali rifiuti domestici.
- Informarsi sulle disposizioni locali per la raccolta differenziata delle batterie, perché grazie allo smaltimento corretto si preservano l'ambiente e le persone da possibili conseguenze negative.

Questo simbolo è presente sulle batterie contenenti sostanze tossiche:

**Collocazione dell'apparecchio**

- Il luogo in cui si colloca l'apparecchio non deve essere un ambiente con elevata umidità, ad es. una cucina o una sauna, perché la formazione di acqua di condensa può provocare danni all'apparecchio. L'apparecchio è destinato all'uso in un ambiente asciutto e dal clima mite e non deve essere esposto a gocciolamenti o spruzzi d'acqua.
- Non collocare l'apparecchio vicino a fonti di calore come radiatori. Evitare i raggi solari diretti e i luoghi eccessivamente polverosi.
- Non collocare l'apparecchio vicino ad apparecchi che generano forti campi magnetici (ad es. motori, altoparlanti, trasformatori).
- Non lasciare l'apparecchio in un'auto chiusa parcheggiata al sole, in quanto si potrebbe deformare l'involucro esterno.
- Collocare l'apparecchio su un piano stabile, sicuro e orizzontale. Provvedere a una buona aerazione.
- Le aperture per l'aerazione, situate sul retro e sui lati, devono sempre rimanere libere. Non devono venire occluse da tende, coperte o giornali.

- Non posare mai l'apparecchio su superfici morbide, come tappeti, coperte o in prossimità di tende e addobbi da parete. Le aperture di aerazione potrebbero rimanere coperte. In tal modo, si rischia di interrompere la circolazione d'aria necessaria, che potrebbe causare il conseguente incendio dell'apparecchio.
- Far funzionare l'apparecchio soltanto in posizione orizzontale.
- Non posare oggetti pesanti sull'apparecchio.
- Quando si sposta l'apparecchio da un ambiente freddo a uno caldo, è possibile che al suo interno si formi della condensa. In questo caso, attendere circa un'ora prima di mettere in funzione l'apparecchio.
- Accertarsi che il cavo di alimentazione o la spina siano sempre facilmente accessibili, in modo da poter staccare rapidamente l'apparecchio dall'alimentazione elettrica! La presa deve trovarsi il più possibile vicino all'apparecchio.
- Posare il cavo di alimentazione in modo da evitare che qualcuno si inciampi.
- Utilizzare un allacciamento alla rete adatto e facilmente accessibile e non usare prese multiple.
- Non afferrare la spina con le mani bagnate: pericolo di scossa elettrica!
- Per il collegamento alla rete elettrica, inserire completamente la spina nella presa.
- In caso di anomalie o formazione di fumo e odori nell'involucro esterno, staccare subito la spina dalla presa.
- Prima che scoppi un temporale, staccare la spina di rete dalla presa di corrente.
- Qualora l'apparecchio non venga utilizzato per molto tempo, ad es. nel caso di un lungo viaggio, estrarre la spina dalla presa di corrente.
- Se l'apparecchio non viene messo in funzione per lungo tempo, estrarre tutte le batterie che, esaurendosi, potrebbero danneggiare l'apparecchio.
- Un volume troppo alto, in particolare se si utilizzano le cuffie, può provocare danni all'udito.

Descrizione dell'apparecchio

Contenuto della confezione

Accertarsi che siano presenti tutti gli accessori di seguito elencati:

- micro-sistema stereo,
- telecomando (batteria non inclusa nella confezione),
- 2 altoparlanti (casse acustiche),
- il presente manuale d'uso.

Particolari caratteristiche dell'apparecchio

L'apparecchio è costituito da un registratore a cassette-radio con lettore CD MP3 e porta USB/SD.

Con questo apparecchio è possibile:

- riprodurre CD, CD-R/RW e CD MP3 . Per quanto riguarda i CD masterizzati, è necessario chiudere la sessione di registrazione. Leggere le note al riguardo nel manuale del masterizzatore di CD.
- Il lettore CD può riprodurre singoli brani o l'intero CD automaticamente.

- Il lettore CD può riprodurre fino a 20 brani di un CD o di un CD MP3 in un ordine programmato o casuale (funzione di riproduzione casuale).
- Con l'apparecchio è possibile riprodurre file MP3 da chiavette USB e da supporti SD.
- L'apparecchio permette di visualizzare gli ID3 tag.
- La radio riceve sulle frequenze FM 87,5–108 MHz e AM 522–1620 kHz.
- Nella gamma FM, si può scegliere tra mono e stereo.
- È possibile memorizzare 10 emittenti FM e 10 emittenti AM sulle posizioni di programma.
- L'apparecchio dispone di un display dell'ora e di una funzione di allarme con due orari di sveglia.
- Con il registratore a cassette, si possono effettuare registrazioni da CD/USB/SD e dalla radio.
- L'apparecchio possiede un amplificatore dei bassi e un equalizzatore con effetti acustici preimpostati.

Nota:

Quando si collegano supporti di memorizzazione USB/SD può succedere che l'apparecchio o il supporto “si blocchi” per la carica statica. Eseguire quindi un resettaggio, vedere pag. 2.

Preparazione dell'apparecchio prima della messa in funzione

L'apparecchio può essere collegato alla normale rete elettrica (230 V ~ / 50 Hz).

Al fine di eliminare il calore che si sviluppa durante il funzionamento è necessario garantire una sufficiente aerazione. Pertanto, non coprire l'apparecchio e non collocarlo in un armadio chiuso. Lasciare uno spazio libero di almeno 10 cm intorno all'apparecchio.

Attenzione!

Collegare anzitutto i componenti dell'apparecchio gli uni con gli altri prima di effettuare la connessione alla rete elettrica.

Collegamento degli altoparlanti

- Collegare solo gli altoparlanti in dotazione
 - Prima di collegare gli altoparlanti, spegnere l'apparecchio e togliere la spina dalla presa di corrente.
- ➔ Premere giù le leve di bloccaggio e inserire i cavi delle casse (altoparlanti) negli attacchi di connessione SPEAKER (19). La cassa acustica sinistra deve essere collegata al morsetto SPEAKER L e la cassa destra al morsetto SPEAKER R.

- ➔ Il filo nero del cavo delle casse acustiche deve essere fissato al morsetto nero (-) dell'apparecchio. Il filo rosso deve essere fissato al morsetto rosso (+).

Nota:

Inserire soltanto l'estremità priva di guaina del cavo delle casse acustiche!

Al fine di ottenere la massima qualità sonora, posizionare, se possibile, gli altoparlanti di modo che essi formino un triangolo equilatero con il punto in cui si è posizionati (vedere immagine seguente).

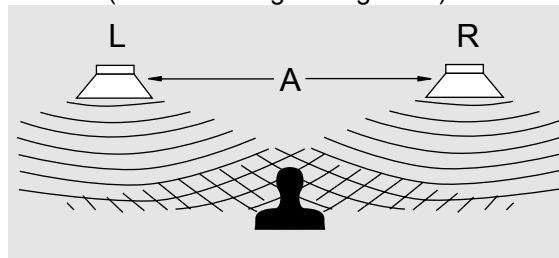

Per evitare di compromettere la qualità sonora, non posizionare gli altoparlanti dietro a tende, mobili, o simili. Posizionare gli altoparlanti di modo che non vi siano ostacoli tra la propria posizione di ascolto e gli altoparlanti stessi.

Come migliorare la ricezione dell'antenna

La quantità e la qualità delle emittenti che è possibile ricevere dipende dalle condizioni di ricezione del luogo in cui si trova l'apparecchio.

- Grazie all'antenna FM è possibile ottenere una ricezione adeguata. Tale antenna deve essere orientata in tutta la sua lunghezza nella direzione di ricezione più favorevole.
- In caso di ricezione insufficiente, si consiglia di posizionare il tasto ST/MO (39) su MONO.
- Per il collegamento all'antenna esterna, utilizzare un cavo coassiale da 75 Ohm da inserire nella presa per antenna (22).

L'antenna integrata AM è sufficiente per ricevere emittenti nella banda AM. Per migliorare la ricezione può essere opportuno girare l'apparecchio.

Come inserire le batterie del telecomando

- ➔ Per il funzionamento del telecomando occorrono 2 batterie tipo Micro, 1,5 V, LR03/AAA (**non** contenute nella confezione). Durante l'inserimento, prestare attenzione alla polarità corretta!
- ➔ Richiudere accuratamente il coperchio dello scomparto batterie, in modo che le linguette di arresto scattino.

Nota:

Nel caso in cui il telecomando non venga utilizzato per molto tempo, estrarre le batterie che, esaurendosi, possono danneggiare il telecomando.

Le batterie non devono essere ricaricate, cortocircuitate, aperte, riscaldate o gettate nel fuoco.

Se per far funzionare il telecomando diventa necessario avvicinarsi troppo all'apparecchio, sostituire le batterie.

Utilizzare solo batterie o accumulatori dello stesso tipo. Non utilizzare mai batterie nuove e vecchie insieme.

Utilizzare solo batterie dalle quali non possa fuoriuscire liquido.

Informazioni importanti sullo smaltimento

Le batterie possono contenere sostanze tossiche dannose per l'ambiente.

- ➔ Smaltire pertanto le batterie sempre nel rispetto delle norme di legge vigenti in materia. Non gettare mai le batterie tra i normali rifiuti domestici.

Collegamento del cavo di rete

- ➔ Inserire la spina AC~ (20) nella presa di rete.

L'apparecchio si trova in standby, viene visualizzata l'ora 0:00 e inizia il conteggio.

Nota:

Quando l'apparecchio non è in funzione estrarre la spina dalla presa. Tirare tenendo la spina di rete e non il cavo. Staccare la spina prima di un temporale. Qualora l'apparecchio non venga utilizzato per molto tempo, ad es. nel caso di un lungo viaggio, estrarre la spina.

Nota:

È possibile che dopo un blackout elettrico il display non visualizzi l'ora corretta.

Funzioni generali dell'apparecchio

È possibile effettuare le impostazioni sia tramite i tasti, sia tramite il telecomando.

Nota:

Di norma la descrizione del funzionamento avviene in base ai tasti del telecomando.

Accensione dell'apparecchio

Con l'interruttore \cup STANDBY (2, 23) accendere l'apparecchio; il display (4) si illumina.

Uso dell'apparecchio con il telecomando

Grazie al telecomando a infrarossi è possibile attivare le più importanti funzioni dell'impianto stando comodamente seduti. Quando si usa l'apparecchio con il telecomando attenersi ai seguenti punti:

- Puntare il telecomando verso il relativo punto di ricezione IR (3) sulla parte anteriore dell'apparecchio.
- Tra il trasmettitore e il ricevitore non devono esserci oggetti che possano ostacolare la ricezione.
- Se per far funzionare il telecomando diventa necessario avvicinarsi troppo all'apparecchio, sostituire le batterie.

La distanza massima è circa 6 metri di fronte all'apparecchio.

Impostazione della fonte

- ➔ Con l'interruttore FUNCTION (6, 49) si può commutare tra CD, CARD, USB, TAPE, TUNER, AUX.
- ➔ Con i tasti CD (43), TUNER (42), CARD (33), USB (34), AUX (36) si commuta direttamente sulla relativa fonte.

Avvertenza per la modalità USB:

L'apparecchio non accetta la connessione di supporti USB con prolunghe per USB.

Non adatto alla connessione diretta al PC!

Regolazione del volume

- ➔ Premere i tasti VOLUME UP, DN (31) o ruotare il regolatore (17) per impostare il volume desiderato.
più alto: ruotare a destra
più basso: ruotare a sinistra.

Attivazione dell'amplificazione dei bassi

- ➔ Con il tasto BASS (25) si può attivare/disattivare l'amplificatore dei bassi.

Impostazione degli effetti sonori

- ➔ Premere ripetutamente il tasto EQ (14) sull'apparecchio o 26 del telecomando. In questo modo è possibile adattare la riproduzione in funzione del genere di musica che si sta ascoltando.
- Sono disponibili le seguenti impostazioni: CLASSIC, ROCK, POP, JAZZ, FLAT.
La selezione effettuata viene visualizzata sul display.

Regolazione dell'ora

- ➔ In STANDBY (apparecchio spento, collegato alla rete elettrica) premere il tasto CLK-ADJ. (37). Viene visualizzata l'indicazione 12 o 24 ore.
- ➔ Con **I◀◀** , **▶▶I** (28, 47) scegliere il modo di visualizzare l'ora nel formato 12 o 24 ore e confermare con il tasto CLK-ADJ. (37).
- ➔ Con **I◀◀** , **▶▶I** (28, 47) impostare dapprima le ore e confermare con CLK-ADJ. (37).
- ➔ Con **I◀◀** , **▶▶I** (28, 47) impostare i minuti e confermare con CLK-ADJ. (37).

L'ora è impostata e inizia il conteggio. Nel formato 12h, sul display viene visualizzato anche AM o PM.

Come utilizzare la funzione SLEEP

È possibile impostare l'intervallo di tempo di 90, 60, 30, 15 minuti dopo il quale l'apparecchio, in qualsiasi modalità di funzionamento, passa in standby. Sul display viene visualizzato "SLEEP".

- ➔ Premere ripetutamente il tasto SLEEP (35), sul display viene visualizzato il tempo restante.

Disattivazione dell'audio

È possibile disattivare completamente il volume premendo il tasto MUTE (24). Sul display viene visualizzato MUTE.

Spegnimento dell'apparecchio

- ➔ Con l'interruttore **⏻** STANDBY (2, 23) spegnere l'apparecchio; si spegne anche l'illuminazione del display.

Utilizzo delle cuffie



Danni all'udito

Non ascoltare la radio o i dischi con le cuffie a un volume troppo alto. Ciò può danneggiare l'udito in modo permanente. Prima di utilizzare le cuffie, regolare il volume al minimo.

Quando si collegano le cuffie (non in dotazione) il volume degli altoparlanti viene azzerato.

- Utilizzare solo cuffie con uno spinotto da 3,5 mm.
- Inserire il connettore delle cuffie nella presa dell'apparecchio PHONES (21).

Ora la riproduzione audio avviene esclusivamente tramite le cuffie.

- Quando si desidera ascoltare nuovamente attraverso gli altoparlanti, sfilare il connettore delle cuffie dalla presa per le cuffie dell'apparecchio.

Collegamento di una fonte sonora esterna

È possibile riprodurre il suono di un apparecchio esterno (ad es. apparecchio TV, lettore DVD, lettore MP3) attraverso gli altoparlanti dell'apparecchio.

- Collegare un cavo audio stereo dall'uscita audio del proprio apparecchio esterno all'ingresso AUX IN (8).
- Con FUNCTION (6, 49), scegliere il modo operativo AUX.
- Avviare la riproduzione sull'apparecchio esterno.

Utilizzo del lettore CD

Avvertenze generali sui CD/CD MP3

L'apparecchio è adatto a CD musicali registrati con dati audio (CD-DA o MP3 per CD-R e CD-RW). I formati MP3 devono essere realizzati con ISO 9660 Level 1 o Level 2. I CD multisessione non vengono letti.

Nella modalità MP3 sono indicativi i termini "Folder" = album e "Title". "Folder" corrisponde alla cartella del PC, "title" al file del PC o a un brano del CD-DA.

L'apparecchio cataloga gli album o i brani dell'album per titolo, in ordine alfabetico. Qualora si preferisse un altro ordine, occorre modificare il titolo del brano o dell'album e mettere un numero prima del titolo.

Quando si masterizzano CD-R e CD-RW con dati audio possono verificarsi diversi problemi, che talora impediscono una riproduzione perfetta. Le cause di ciò possono essere errori di impostazione del software e dell'hardware oppure il CD vergine utilizzato. Qualora si verificassero tali errori, sarebbe opportuno contattare l'assistenza tecnica del produttore del masterizzatore CD o del software di masterizzazione oppure ricercare le informazioni necessarie, ad es. su Internet.

Nota:

Quando si registrano CD audio, occorre rispettare le prescrizioni di legge e non violare i diritti d'autore.

Tenere lo scomparto CD sempre chiuso per evitare che la polvere si accumuli sul dispositivo ottico del laser.

L'apparecchio può riprodurre CD con file MP3 e normali CD audio (CD-DA). Altre estensioni di file, come ad es. *.doc, *.txt, *.pdf, ecc., non sono supportate. Tra l'altro, non possono essere riprodotti file musicali o playlist con le estensioni *.AAC, *.DLF, *.M3U e *.PLS.

Nota: A causa del gran numero di differenti software encoder esistenti, non è possibile garantire che qualsiasi file MP3 possa essere riprodotto senza disturbi.

Un brano o file "difettoso" viene saltato e la riproduzione prosegue con il brano successivo.

Quando si masterizzano CD è meglio masterizzare a bassa velocità, realizzare e finalizzare i CD come sessioni singole.

CD utilizzabili

Il CD Player è compatibile con CD, CD-R/RW e CD MP3. Con questo apparecchio è possibile riprodurre tutti i dischi citati, senza adattatore.

Non utilizzare dischi diversi, come DVD ecc.



Dimensioni CD 12 cm/8 cm
Tempo di esecuzione 74 min. o 24 min. max.

- ➔ Quando si trasporta l'apparecchio, estrarre il CD dal drive. Così si eviteranno danni al lettore CD e al disco.

Nota:

La qualità della riproduzione dei CD MP3 dipende dall'impostazione del bit rate e dal software di masterizzazione utilizzato.

Inserimento di un disco

- ➔ Prima di mettere in funzione l'apparecchio per la prima volta: togliere anzitutto l'insero protettivo per il trasporto dallo scomparto CD (1).
- ➔ Per attivare la riproduzione CD, posizionare il selettore FUNCTION (49) su CD. Oppure premere il tasto CD (43).
- ➔ Per inserire i CD, premere OPEN/CLOSE sullo scomparto CD (1); sul display (4) viene visualizzato "OPEN". Il coperchio si apre verso l'alto. Non ostacolare il movimento del coperchio.

Nota:

Quando lo scomparto CD (1) è aperto, evitare che corpi estranei penetrino nell'apparecchio. Non toccare mai la lente del laser.

- ➔ Aprire lo scomparto CD (1) solo quando il CD è fermo.
- ➔ Introdurre con cautela il CD con il lato stampato verso l'alto e premerlo sugli arresti del supporto. Verificare che il CD non sia inserito in modo storto.
- ➔ Chiudere lo scomparto (1). Il CD viene letto; durante la lettura sul display viene visualizzato "TOC READ". Una volta concluso il processo di lettura, sul display (4) viene visualizzato, se è presente un CD, il numero dei brani e il tempo totale di esecuzione, se è presente un CD MP3, compare il numero degli album e il totale dei brani.

Nota:

Nel caso in cui non sia inserito nessun CD, dopo breve tempo sul display (4) viene visualizzato "NO DISC".

Prima di premere qualsiasi tasto, attendere che la lettura del CD sia stata completata, di modo che tutte le informazioni necessarie siano state acquisite. Questa operazione può richiedere un certo tempo, soprattutto nei CD MP3.

Estrazione di un disco

- ➔ Per prelevare il CD, terminare prima la riproduzione con il tasto Stop (10, 29), quindi aprire lo scomparto CD (1) e prelevare il CD afferrandolo per i bordi.

Riproduzione di un disco

Se il CD non è inserito correttamente o è difettoso, sul display (4) viene visualizzato "NO DISC".

- ➔ Per iniziare la riproduzione, premere una volta il tasto ► II (18, 48).

L'apparecchio inizia a riprodurre il primo brano. Sul display (4) vengono visualizzati il numero del brano e il simbolo ► . Nel caso di CD MP3, compare anche MP3.

- ➔ Se si desidera mettere in pausa l'apparecchio, premere nuovamente il tasto ► II (18, 48) .

L'apparecchio interrompe la riproduzione. Sul display (4) lampeggia ► .

- ➔ Per proseguire la riproduzione, premere nuovamente il tasto ► II (18, 48).
- ➔ Per terminare la riproduzione, premere il tasto STOP (10, 29). Sul display (4) viene visualizzato il numero complessivo dei brani.

Nota:

Prima di rimuovere il CD, premere sempre il tasto STOP ■ (10, 29).

Impostazione dei brani

- ➔ Se si desidera passare al brano successivo, premere una volta il tasto ►►I (28, 47).
- ➔ Se si desidera andare all'inizio del brano, premere una volta il tasto I◄◄ (28, 47).
- ➔ Se si desidera passare al brano precedente, premere due volte il tasto I◄◄ (28, 47).

Il display (4) indica il numero del brano corrente.

- ➔ Premere il tasto più volte, finché non compare il numero del brano desiderato.

Ricerca rapida avanti o indietro

Per ricercare un determinato punto all'interno del brano, è possibile effettuare una ricerca rapida avanti o indietro. La musica viene riprodotta attraverso gli altoparlanti.

- Per l'avanzamento rapido, premere il tasto ►►I (28, 47) e mantenerlo premuto fino a trovare il punto desiderato.
- Per il riavvolgimento rapido, premere il tasto I◄◄ (28, 47) e mantenerlo premuto fino a trovare il punto desiderato.
- Rilasciare il tasto. La riproduzione riprende da questo punto.

Impostazione di un album MP3

- Per impostare gli album MP3, premere il tasto FOLDER UP (45). Viene selezionato l'album successivo.
- Oppure premere FOLDER DN (45); viene selezionato l'album precedente.

Utilizzo della funzione repeat

Ripetizione di un brano o di un CD

- Selezionare il brano dall'apparecchio.

Sul display (4) viene visualizzato il numero del brano selezionato.

- Premere il tasto ► II (18, 48).
- Premere una volta il tasto PLAY MODE (46).

Viene visualizzato "REPEAT" lampeggiante sul display (4). Il brano selezionato verrà riprodotto più volte di seguito.

- Premere due volte il tasto PLAY MODE (46).

Sul display (4) viene visualizzato "REPEAT". Tutti i brani del CD vengono ripetuti costantemente.

Ripetizione di un album (solo CD MP3)

- Premere due volte il tasto PLAY MODE (46).

Sul display (4) viene visualizzato "REPEAT" e il simbolo cartella. L'album viene riprodotto costantemente.

Nota:

La funzione repeat può essere impostata anche se è attiva la funzione programma.

Disattivazione della funzione repeat

- ➔ Premere ripetutamente il tasto PLAY MODE (46) fino a far scomparire l'indicazione di ripetizione sul display.

Se non si arresta la riproduzione, il disco viene riprodotto fino alla conclusione, senza ripetizioni.

Utilizzo della riproduzione casuale

Con il generatore casuale è possibile riprodurre i brani di un CD in ordine casuale.

Nota:

Il generatore casuale può essere impostato solo quando c'è un CD nello scomparto CD chiuso.

- ➔ Nella modalità PLAY, premere ripetutamente il tasto PLAY MODE (46), fino a quando non viene visualizzato "RANDOM" sul display (4).
- ➔ I brani vengono riprodotti in sequenza casuale, poi si ferma la riproduzione.
- ➔ Per terminare la riproduzione casuale dei brani, premere ripetutamente il tasto PLAY MODE (46) fino a far scomparire l'indicazione "RANDOM" sul display (4).

Nota:

Se è stata effettuata una programmazione, non è possibile utilizzare la riproduzione casuale.

Scansione dei brani (INTRO)

- ➔ Premere ripetutamente il tasto PLAY MODE (46) fino a quando non viene visualizzato "INTRO" sul display.

Se viene premuto il tasto INTRO durante la riproduzione, la funzione inizia col brano in corso di lettura.

La funzione INTRO riproduce ogni brano per 10 secondi. Dopo il breve ascolto dell'ultimo brano, la funzione si arresta automaticamente.

- ➔ Per arrestare la funzione, premere ripetutamente il tasto PLAY MODE (46) fino a fare scomparire l'indicazione.

Utilizzo della funzione programma

Con la funzione programma è possibile riprodurre fino a 20 brani di un CD o di un CD MP3 nell'ordine scelto.

Nota:

La programmazione è possibile solo quando vi è un CD nell'apposito scomparto (1) chiuso e l'apparecchio si trova in modalità stop.

- Inserire un disco nello scomparto CD (1) e chiuderlo.
- Premere il tasto STOP (10, 29).
- Premere il tasto PROG. (30).

Sul display (4) lampeggiano il numero della posizione di programma "P01" e MEMORY.

- Con i tasti I◀◀, ▶▶I (28, 47), selezionare il primo brano che si desidera programmare.
- Nel caso di CD MP3, si può scegliere l'album con FOLDER UP / FOLDER DN (45) e poi con i tasti I◀◀, ▶▶I (28, 47), il brano che si desidera programmare.
- Memorizzare il numero del brano desiderato con il tasto PROG. (30). Il brano è ora programmato nel posto di memoria 01.
- Sul display (4) è visualizzato il numero della successiva posizione di programma "P02". Programmare in questo modo l'ordine di riproduzione dei brani desiderato.

- Premere il tasto ▶ II (18, 48) per iniziare la riproduzione dei brani scelti. Sul display (4) viene visualizzato MEMORY e il numero attuale del brano.
- Se si desidera sospendere la riproduzione dei brani programmati, premere una volta il tasto ▶ II (18, 48).
- Per avviare nuovamente la riproduzione, premere una volta il tasto ▶ II (18, 48).
- Per terminare la riproduzione programmata, premere il tasto STOP (10, 29).

Nota:

Quando si apre lo scomparto CD (1) o si aziona l'interruttore FUNCTION (49), la memoria programmata viene cancellata. La programmazione si conclude anche premendo due volte il tasto STOP (10, 29).

Utilizzo della funzione USB

Nota:

Le dimensioni della memoria del supporto USB sono limitate a 4 GB.

Per via della molteplicità di modelli di MP3 Flash Player e di supporti USB, non si può garantire la compatibilità per tutti i modelli. Non usare prolunghe USB!

Sono supportati dispositivi della versione USB 1.0 e 2.0.

Quando si collega un supporto USB è possibile che l'apparecchio o il supporto "si blocchi" per la carica statica. Eseguire quindi un resettaggio, vedere pag. 2.

Inserimento di un supporto di memoria

- ➔ Con FUNCTION (49) commutare su USB.
- ➔ Collegare il supporto USB alla porta USB (16). Vengono letti i dati del supporto di memoria. Viene visualizzato il numero totale dei brani presenti sul supporto USB.
- ➔ Attendere finché il contenuto non sia stato letto completamente, per accertare che tutte le informazioni necessarie del supporto di memoria siano state acquisite. Qualora non sia stato inserito nessun supporto di memoria o quest'ultimo non

possa essere letto, sul display (4) viene visualizzata l'indicazione "NO USB".

- ➔ Avviare la riproduzione del primo brano con il tasto ► II (48).
- ➔ Per arrestare la riproduzione: Premere il tasto STOP (29); il numero complessivo dei brani viene visualizzato sul display (4).

Funzioni

Gli altri comandi e le funzioni di riproduzione sono descritti in "Riproduzione di un disco", vedere pag. 22.

Rimozione del supporto di memoria

- ➔ Il supporto di memoria USB deve essere rimosso estraendolo.

Utilizzo della funzione SD

Inserimento di un supporto di memoria

Attenzione!

Se la scheda di memoria è inserita erroneamente nella sua sede, non viene riconosciuta. La scheda o i dati presenti su di essa possono subire danni.

Nota:

La capacità delle schede di memoria è limitata a 4 GB al massimo. I supporti SDHC non sono compatibili.

- ➔ Inserire la scheda con la parte scritta verso l'alto nello slot della scheda stessa (33).
- ➔ Premere FUNCTION (49), all'occorrenza ripetutamente, per passare a CARD.
- ➔ Il supporto viene letto.
- ➔ Avviare la riproduzione del primo brano con il tasto ► II (48).

- ➔ Per arrestare la riproduzione: Premere il tasto STOP (29); il numero complessivo dei brani e degli album viene visualizzato sul display.

Funzioni

Gli altri comandi e le funzioni di riproduzione sono descritte in "Riproduzione di un disco", vedere pag. 22.

Rimozione del supporto di memoria

- ➔ Rimuovere la scheda estraendola.

Come utilizzare il registratore

Avvertenza per l'uso del registratore

Quando il vano cassette è aperto, evitare che corpi estranei penetrino nell'apparecchio.

Attivazione della modalità Cassetta

- Per attivare la riproduzione a cassetta, posizionare il selettore FUNCTION (49) su TAPE. Aprire in avanti lo sportello sotto il vano cassette con PULL OPEN per accedere ai tasti cassetta (13).

Inserimento della cassetta

Nota

Il registratore a cassette raggiunge la migliore qualità se si usano cassette con standard IEC I. Se si effettua la registrazione con altri standard, si possono verificare perdite di qualità.

- Il vano cassette si apre premendo il tasto ■ ▲ (13).

La cassetta va inserita in modo che il nastro completamente avvolto si trovi sulla sinistra e il lato aperto della cassetta sia rivolto verso il basso. Chiudere con cautela il vano cassette. L'unità è ora pronta per il funzionamento.

Nota:

Se lo svolgimento del nastro non è uniforme, soprattutto nelle cassette C 120, la causa di solito è della cassetta, e non dell'apparecchio.

Riproduzione di cassette

- Premere il tasto PLAY ► (13). In tal modo si avvia il sistema di trasporto nastro e inizia la riproduzione. Per interrompere, premere il tasto PAUSE II (13). Per riprendere la riproduzione, ripremere il tasto PAUSE II (13).

Quando la cassetta raggiunge la fine del nastro durante la riproduzione, la riproduzione termina.

Avanti/Indietro

- Premere il tasto STOP ■ ▲ (13)
- Premere F.FWD. ►► (13) per fare avanzare il nastro o REW ◀◀ (13) per riavvolgere il nastro.

Come utilizzare la funzione Registrazione

Protezione contro una cancellazione accidentale

Una nuova registrazione cancella quella precedente. Nella parte posteriore della cassetta ci sono due linguette di plastica. Per proteggere il nastro da una cancellazione accidentale è sufficiente romperle.

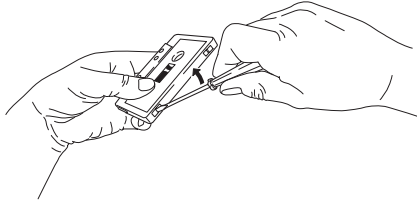

Nelle cassette già registrate industrialmente queste linguette sono già state eliminate. Una successiva cancellazione è comunque possibile se, prima di una nuova registrazione, l'apertura viene coperta da un nastro adesivo in plastica.

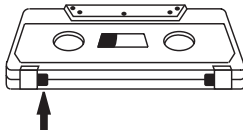

Registrazione dalla radio

Nota:

La registrazione di programmi radio o di CD è ammessa solo nel rispetto delle norme sui diritti di autore. L'apparecchio consente di effettuare una registrazione dalla radio e da un CD. La modulazione ottimale avviene tramite una funzione di comando automatico estremamente affidabile. Una modifica del volume non ha alcuna influenza sulla registrazione.

- ➔ Inserire una cassetta vuota nel vano cassette. Verificare che la linguetta protettiva non sia stata rimossa.

Nota:

Se la cassetta non è stata riavvolta completamente, è possibile effettuarlo manualmente.



- ➔ Con FUNCTION (49) scegliere la fonte TUNER e con BAND (50) FM (VHF) o AM (OM).

Nota:

Registrazione dalla radio:

- ➔ Selezionare la frequenza desiderata (emittente).

Inizio della registrazione

- ➔ Avviare la registrazione premendo contemporaneamente il tasto REC ● (13) e il tasto PLAY ► (13).
- ➔ Per interrompere temporaneamente la registrazione, premere il tasto PAUSE II (13), riprendere la registrazione premendo nuovamente il tasto PAUSE II (13).
- ➔ Per terminare la registrazione, premere il tasto STOP ■ (13).

Nota:

Quando la cassetta raggiunge la fine del nastro durante la registrazione, la registrazione termina automaticamente.

Registrazione da CD

- ➔ Con FUNCTION (49) selezionare la fonte CD.
- ➔ Inserire il CD da cui si desidera effettuare una registrazione.
- ➔ Programmare una serie di brani in sequenza oppure un singolo brano.
Se si desidera registrare un singolo brano del CD, selezionare il brano con i tasti I◀◀, ▶▶I (28, 47).

- ➔ Inserire una cassetta vuota nel vano cassette. Verificare che la linguetta protettiva non sia stata rimossa. A tale proposito leggere le note per evitare cancellazioni involontarie.
- ➔ Avviare la registrazione premendo contemporaneamente il tasto REC ● (13) e il tasto PLAY ► (13).
- ➔ Avviare la riproduzione del CD con il tasto ► II (48).
- ➔ Interrompere la registrazione: premere il tasto PAUSE II (13), Riprendere la registrazione: ripremere il tasto PAUSE II (13).
- ➔ Terminare la registrazione: premere il tasto STOP ■ (13).

Nota:

Quando la cassetta raggiunge la fine del nastro durante la registrazione, la registrazione termina automaticamente.

Ascolto della registrazione

- ➔ Con FUNCTION (49) selezionare la fonte TAPE.
- ➔ Riavvolgere la cassetta.
- ➔ Premere il tasto PLAY ► (13) per avviare la riproduzione.

Funzionamento della radio

Nota:

L'apparecchio riceve sulle frequenze FM (VHF) 87,5–108 MHz e AM (OM) 522–1620 KHz.

- Per accendere la radio, premere ripetutamente TUNER (42) o FUNCTION (49).
- Per selezionare la gamma di frequenze desiderata FM o AM, premere BAND (50).
- Se si imposta FM, si può orientare l'antenna filare per migliorare la ricezione.

Nota:

Di norma le emittenti FM vengono ricevute in stereo. Viene visualizzata la sigla **(SD)**. Se la ricezione FM subisce interferenze in stereo, è possibile passare in mono con ST./MO 39. In questo modo la ricezione è meno disturbata. La sigla **(SD)** scompare.

- Qualora si decida di impostare AM, girando l'apparecchio è possibile migliorare la ricezione.

Impostazione di un'emittente

Selezione manuale dell'emittente

Premendo brevemente i tasti **I◀◀**, **▶▶I** (28, 47) varia la frequenza di ricezione per gradi verso l'alto o verso il basso. Nella gamma FM in passi da 0,05 MHz, nella gamma AM in passi da 9-kHz (= sintonizzazione). In questo modo è possibile impostare anche le emittenti con segnale debole, qualora se ne conosca la frequenza.

Ricerca automatica emittenti

La pressione prolungata dei tasti **I◀◀**, **▶▶I** (28, 47) (circa 1 secondo), avvia la ricerca. La ricerca automatica rileva solo le emittenti con segnale forte. Le emittenti con segnale debole possono essere impostate solo manualmente.

Ripremendo i tasti **I◀◀**, **▶▶I** (28, 47) (circa 1 secondo) la ricerca continua. Nel corso della ricerca automatica, l'audio della radio viene disattivato.

Memorizzazione delle emittenti

La memoria programmata può memorizzare 10 stazioni nella banda FM (VHF) e 10 stazioni nella banda AM (OM).

Nota:

Se manca la corrente, la memoria viene cancellata e le emittenti devono essere riprogrammate.

- ➔ Nel modo operativo TUNER, impostare su FM o AM con BAND (50).
- ➔ Impostare l'emittente desiderata con i tasti **I◀◀**, **▶▶I** (28, 47).
- ➔ Premere il tasto PROG. (30).
- ➔ Impostare la posizione di memoria con PRESET UP/DN (45) e confermare con PROG. (30).
L'emittente impostata viene salvata in una posizione di programma.

Nota:

Se per ca. 5 secondi non viene premuto nessun tasto, la modalità Programma viene annullata.

- ➔ Per memorizzare ulteriori emittenti ripetere il procedimento sopra descritto.

Selezione delle emittenti programmate

- ➔ Premendo il tasto PRESET UP/DN (45) è possibile scorrere in un senso o nell'altro le posizioni di programma memorizzate.

Il DISPLAY (4) visualizza il canale di volta in volta impostato e la posizione di memoria.

Cancellazione di un'emittente memorizzata

Memorizzare una nuova emittente al posto di quella che si intende cancellare.

Come utilizzare la funzione timer

Nota:

Si può utilizzare la funzione timer soltanto se è stata impostata l'ora corretta, vedere pag. 18.

Impostazione del timer

L'apparecchio dispone di due orari di sveglia che accendono l'apparecchio agli orari di sveglia impostati.

- ALARM 1: si può scegliere se si desidera essere svegliati con la radio, il CD o il supporto USB/SD.
- ALARM 2: sveglia con il buzzer (segnale acustico).

Nota:

- Timer con CD: il CD deve essere inserito.
- Timer con USB/SD: la chiavetta USB/la scheda SD deve essere collegata e i dati musicali devono trovarsi sul supporto.
- Se manca la corrente, il timer **non** funziona. Se è mancata la corrente elettrica, quando torna verificare l'ora impostata e reimpostare l'ora di sveglia.

Nota:

Se manca la corrente, l'ora non resta memorizzata.

Impostazione dell'ora di accensione

Si possono impostare due orari di accensione allarme 1 e allarme 2 dell'apparecchio. Se durante l'impostazione non viene premuto nessun tasto per più di 10 secondi, questa modalità viene automaticamente disattivata ed è necessario ricominciare l'operazione dall'inizio.

- ➔ Premere il tasto ALARM 1 o ALARM 2 (41, 38).
- ➔ Con FUNCTION (49) scegliere la fonte desiderata TUN, CD, USB, SD (**solo per ALARM 1**). La fonte/modo operativo impostato per la sveglia viene raffigurato sul display.
- ➔ Con VOLUME UP, DN (31) impostare il volume di accensione **V**.
- ➔ Con i tasti **I◀◀**, **▶▶I** (28, 47) impostare dapprima le ore e confermare con ALARM 1 (41).
- ➔ Con i tasti **I◀◀**, **▶▶I** (28, 47) impostare i minuti e confermare con ALARM 1 (41).

Il timer accende l'apparecchio all'ora impostata con la fonte scelta.

Sul display viene visualizzato come segnalazione di timer attivo **ALARM 1** o **ALARM 2**.

Nota:

L'apparecchio si accende con la fonte scelta e il volume impostato al raggiungimento dell'ora di accensione.

Spegnimento della funzione sveglia

- ➔ Premere il tasto ALARM 1 o ALARM 2 (41, 38) per disattivare il timer.

Breve interruzione della sveglia con SNOOZE dopo l'allarme

- ➔ Premere il tasto SNOOZE (40) per arrestare la sveglia per circa 5 minuti. Questa operazione può essere ripetuta più volte durante l'ora di allarme.

Spegnimento definitivo della sveglia dopo l'allarme

- ➔ Premere il tasto  STANDBY (23) per spegnere la sveglia.

Nota:

La funzione sveglia riaccende l'apparecchio il giorno successivo all'ora di sveglia impostata. Sul display continua a essere visualizzato **ALARM 1** o **ALARM 2** impostato.

Pulizia dell'apparecchio

Rischio di scossa elettrica!

Al fine di evitare il pericolo di scossa elettrica, non pulire l'apparecchio con un panno umido o bagnato o con acqua corrente. Prima della pulizia staccare la spina.

Attenzione!

Non usare spugne abrasive, polvere abrasiva e solventi come alcol o benzina.

- ➔ Pulire l'involucro esterno con un panno morbido, inumidito con acqua.

Avvertenze sull'utilizzo dei CD

Conservare i CD nella loro custodia e prenderli solo per i bordi. Non toccare mai la superficie lucida iridescente e tenerla sempre pulita. Non incollare carta o adesivi sul lato dell'etichetta del disco. Tenere lontano dai raggi diretti del sole e da fonti di calore come impianti di riscaldamento.

Si raccomanda inoltre di non lasciare i CD nella vettura se parcheggiata direttamente sotto il sole, in quanto la temperatura all'interno della vettura potrebbe salire

notevolmente. Eliminare impronte e polvere dal lato stampato utilizzando un panno asciutto e pulito.

Per pulire i CD non utilizzare prodotti per la pulizia dei dischi, come spray, detergenti liquidi, spray antistatici o solventi come benzina, diluenti o altri prodotti chimici in commercio. Le macchie persistenti possono essere eliminate con un panno di pelle inumidito (del tipo utilizzato per i vetri delle auto).

- ➔ Pulire procedendo dal centro verso il bordo del disco.

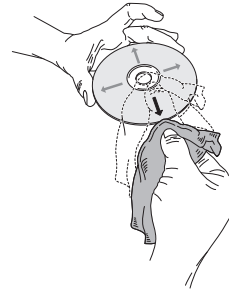

Pulire il disco con movimenti circolari può causare graffi. Essi possono provocare errori nella riproduzione.

Avvertenze sulle cassette

Riavvolgere la cassetta prima di estrarla. Conservare le cassette sempre nella relativa custodia. Le cassette andrebbero conservate in posizione verticale, con il nastro riavvolto in basso.

Non esporre la cassetta ad alte temperature (luce solare, riscaldamento ecc.) o all'umidità. Analogamente non esporla a campi magnetici (altoparlanti, monitor di computer ecc.).

Come pulire il registratore

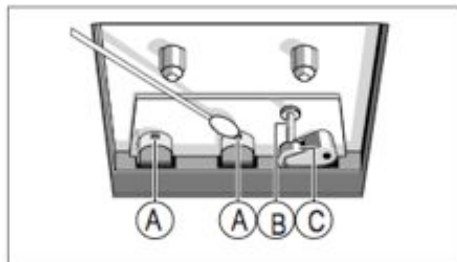

In caso di uso prolungato, la polvere magnetica che cade dal nastro crea uno strato sulla testina di registrazione/riproduzione (A), sulla testina di cancellazione (A), sull'alberino (C) e sul rullo pressore del nastro (B). Se la qualità della registrazione o della riproduzione diminuiscono, pulire queste parti con alcol o

con l'apposito prodotto per la pulizia delle testine magnetiche.

- ➔ Per la pulizia aprire il vano cassette.
- ➔ Per la pulizia utilizzare un panno o uno scovolino di cotone.

A causa della difficoltà di accedere a queste parti, si consiglia di utilizzare una cassetta puliscitestina.

Non sono necessari ulteriori interventi, come ad es. oliare, lubrificare, modificare le impostazioni ecc.

Si consiglia di non utilizzare le cassette C 120. Quando l'andamento della cassetta non è uniforme, la causa generalmente risiede nella cassetta.

Prima di inserire la cassetta, battetela leggermente di piatto sul piano del tavolo o simili, su entrambi i lati, per eliminare eventuali torsioni del nastro.

Nota relativa ai marchi e ai diritti d'autore

Tutti marchi indicati sono marchi per prestazioni di servizi, marchi o marchi registrati dei relativi costruttori.

La duplicazione non autorizzata e la vendita di registrazioni da Internet/CD costituiscono una violazione del diritto d'autore e sono punibili. La duplicazione non autorizzata di opere i cui diritti sono protetti, compresi programmi informativi, file, trasmissioni radiofoniche e opere musicali, può costituire una violazione del diritto d'autore ed essere punito dalla legge. Questo apparecchio non deve essere utilizzato per i suddetti scopi indebiti.

Eliminazione delle anomalie

Se l'apparecchio non funziona come previsto, effettuare una verifica utilizzando le seguenti tabelle.

Se non si riesce a eliminare l'anomalia seguendo le verifiche descritte, contattare la casa produttrice.

Problemi con l'apparecchio

Sintomo	Possibile causa/rimedio
L'apparecchio non si accende.	L'apparecchio non è alimentato dalla corrente. Collegare correttamente il cavo di rete alla presa elettrica.
Non si sente alcun suono.	Aumentare il volume. Estrarre la spina delle cuffie dall'apparecchio se si vogliono attivare gli altoparlanti. Potrebbe essere stata selezionata la fonte sbagliata.
Il display non si accende.	Accendere l'apparecchio. Estrarre la spina, reinserirla, accendere l'apparecchio.

Sintomo	Possibile causa/rimedio
Si sente un fruscio.	Un cellulare o un altro dispositivo vicino all'apparecchio emettono onde radio che creano disturbo. Allontanare il cellulare o il dispositivo dall'area dell'apparecchio.
Si verificano altri disturbi nel funzionamento, forti rumori o una visualizzazione del display disturbata.	I componenti elettronici dell'apparecchio sono disturbati. Estrarre la spina. Lasciare l'apparecchio staccato dalla rete elettrica per ca. 10 secondi. Collegare nuovamente l'apparecchio oppure inserire le batterie.

Problemi con il telecomando

Sintomo	Possibile causa/rimedio
Il telecomando non funziona.	Batterie inserite non correttamente o esaurite. Controllare la polarità, sostituire le batterie. Collegamento IR interrotto. Allontanare gli oggetti che si trovano tra il telecomando e l'apparecchio. Distanza troppo elevata. Distanza massima dall'apparecchio: circa 6 metri

Problemi con il lettore CD

Sintomo	Possibile causa/rimedio
Il CD non viene riprodotto oppure "salta" durante la riproduzione.	L'apparecchio non è nella modalità CD.
	Il CD inserito non è idoneo.
	Lo scomparto CD non è chiuso. Chiudere lo scomparto CD.
	Il CD inserito non è corretto. Inserire il CD con il lato scritto rivolto verso l'alto. Il CD deve essere ben centrato nell'apposito scomparto.
	Il CD è sporco o danneggiato. Pulire il CD, oppure utilizzarne un altro..
	Nello scomparto CD si è formata della condensa. Togliere il CD e lasciare l'apposito scomparto aperto per ca. 1 ora, di modo che asciughi.
	La durata di riproduzione del CD è superiore ai 74 minuti.

Sintomo	Possibile causa/rimedio
Il suono è irregolare.	Il volume è regolato troppo alto. Abbassare il volume.
	Il CD è danneggiato o sporco. Pulire il CD o sostituirlo.
	L'apparecchio è esposto a vibrazioni. Collocare l'apparecchio in un luogo non esposto alle vibrazioni.

Problemi con i supporti USB/SD

Sintomo	Possibile causa/rimedio
La chiavetta USB non viene letta.	L'apparecchio non si trova nella modalità USB/SD. Con FUNCTION commutare nella relativa fonte.
	Supporto non inserito o vuoto. Inserire il dispositivo correttamente o caricarlo con dati musicali.

Problemi con la radio

Sintomo	Possibile causa/rimedio
Non si riceve nessuna emittente radio.	L'apparecchio non è in modalità radio. Con FUNCTION commutare su TUNER.
Il suono è debole o di cattiva qualità.	Altri apparecchi, ad es. il televisore, disturbano la ricezione. Allontanare la radio/lettore CD da questi apparecchi.
	L'antenna non è totalmente estratta o orientata correttamente. Estrarre l'antenna. Per migliorare la ricezione può essere opportuno girare l'antenna o l'apparecchio.

Problemi con il registratore

Sintomo	Possibile causa/rimedio
La riproduzione è irregolare.	La testina magnetica è sporca. Pulire la testina magnetica.
	La cassetta è guasta. Sostituire la cassetta.
Non è possibile registrare.	La protezione della cassetta è stata rimossa. Sostituire la cassetta o coprire la protezione con nastro adesivo. È stata scelta la fonte errata TUNER o CD. Selezionare la fonte con FUNCTION.
La riproduzione è deformata.	La testina di registrazione è sporca. Pulire la testina di registrazione.
	La cassetta è sporca o danneggiata. Sostituire la cassetta, non usare cassette "METAL" o "CHROM"
Le frequenze più alte sono deboli.	La testina di registrazione è sporca. Pulire la testina di registrazione.

Dati tecnici

Dimensioni dell'apparecchio (l x p x a)	170 x 240 x 258 mm
Altoparlanti:	140 x 175 x 255 mm
Peso dell'apparecchio: Peso casse acustiche:	ca. 2,4 kg ca. 1,4 kg
Tensione:	230 V corrente alternata, 50 Hz, 25 W Standby < 1 W
Potenza di uscita:	2 x 5,0 W RMS
Condizioni ambientali:	da +5 °C a +35°C 5% - 90% di umidità relativa dell'aria (che non condensa)
Radio: Gamme di frequenze:	FM 87,5–108 MHz AM 522–1620 kHz
Antenna:	FM 75 OHM Antenna AM integrata

Laser CD:	655 nm lunghezza d'onda, classe 1
Registratore a cassette velocità del nastro: Formato cassetta:	Sistema di registrazione stereo < del 0,4%, valore medio 0,18, 48% cassette compact C 30 - C 90, tipo normale I Ferro/Superferro (Fe ₂ O ₃)
Batteria del telecomando	2 x 1,5V, AAA
Presca AUX / cuffia:	3,5 mm
Bitrate di riproduzione MP3	8-320 kbit/s



Con riserva di modifiche tecniche ed errori. Le dimensioni sono approssimative.

Direttive e norme: Questo prodotto è conforme alla direttiva per la bassa tensione (2006/95/CE, 1275/2008/CE), alla direttiva CEM (2004/108/CE) e alla direttiva di marchio CE.

Indirizzo del produttore

DGC GmbH
Graf-Zeppelin-Str. 7
D-86899 Landsberg

Indicazioni per lo smaltimento

Smaltimento dell'imballaggio

Durante il trasporto, l'apparecchio nuovo è stato protetto dall'imballaggio. Tutti i materiali usati sono ecologicamente compatibili e riutilizzabili. Contribuite anche voi smaltendo l'imballaggio nel rispetto dell'ambiente. È possibile reperire informazioni sui sistemi di smaltimento presso il rivenditore o il proprio centro di smaltimento comunale.



Pericolo di soffocamento!

Non lasciare l'imballaggio e i relativi componenti incustoditi alla portata dei bambini.

Vi è infatti pericolo di soffocamento a causa delle pellicole e di altri materiali di imballaggio.

Smaltimento dell'apparecchio

Gli apparecchi vecchi e quindi fuori servizio non sono rifiuti privi di valore. Grazie allo smaltimento nel rispetto dell'ambiente, è possibile recuperare materie prime utili. Informarsi presso la propria amministrazione cittadina o comunale circa le opportunità di smaltimento adeguato ed ecologico dell'apparecchio. Prima dello smaltimento dell'apparecchio rimuovere le batterie.



Questo apparecchio è contrassegnato in conformità alla direttiva 2002/96/CE sui rifiuti di apparecchiature elettriche ed elettroniche (RAEE).

Una volta terminato il suo ciclo di vita, questo prodotto non deve essere smaltito tra i normali rifiuti domestici, ma deve essere consegnato presso un punto di raccolta per il riciclaggio di apparecchi elettrici ed elettronici. Il simbolo sul prodotto, sul manuale d'uso o sull'imballaggio richiama a tale aspetto. I materiali vanno riciclati in base al proprio simbolo. Con il riutilizzo, il recupero dei materiali o altre forme di riciclaggio di apparecchi dismessi si contribuisce in modo decisivo alla protezione dell'ambiente in cui viviamo.



Pericolo di morte!

Una volta che l'apparecchio è fuori servizio, estrarre la spina della corrente elettrica. Scollegare il cavo di rete e rimuoverlo insieme alla spina.