

Design-Soundsystem mit Universal-Dock für iPod

DUAL Manhattan

Bedienungsanleitung



iPod not included

iPod is a trademark of Apple Computer, Inc.
Registered in the U.S. and other countries.

Das Vorwort

Diese Bedienungsanleitung hilft Ihnen beim

- bestimmungsgemäßen und
- sicheren

Gebrauch Ihres Design-Soundsystems Manhattan, im folgenden Gerät genannt.

Die Zielgruppe dieser Bedienungsanleitung

Die Bedienungsanleitung richtet sich an jede Person, die das Gerät

- aufstellt,
- bedient,
- reinigt
- oder entsorgt.

Die Gestaltungsmerkmale dieser Bedienungsanleitung

Verschiedene Elemente der Bedienungsanleitung sind mit festgelegten Gestaltungsmerkmalen versehen. So können sie leicht feststellen, ob es sich um

normalen Text,

- Aufzählungen oder
- Handlungsschritte

handelt.

Inhaltsverzeichnis

Geräteübersicht	4	Wie Sie die Betriebsart einstellen	17
Fernbedienung	5	Wie Sie Bässe/Höhen einstellen	17
Hinweise zur Handhabung	6	Wie Sie die Stummschaltung einschalten.....	17
Sicherheitshinweise	6	Wie Sie Ihren iPod® bedienen	17
Umgang mit Batterien	7	Wie Sie Ihren iPod® verwenden	18
Aufstellen des Gerätes.....	8	Einschalten	18
Die Beschreibung des Gerätes	10	Ausschalten	18
Lieferumfang	10	Wie Sie andere MP3-Player verwenden.....	18
Besondere Eigenschaften des Gerätes	10	Wie Sie die Weckfunktion benutzen	19
Wie Sie das Gerät zum Betrieb vorbereiten	11	Wie Sie Uhrzeit und Tag einstellen	19
Wie Sie die Standfüße montieren	11	Wecker einstellen	19
Wie Sie das Netzgerät anschließen.....	11	Weckfunktion ein- und ausschalten	20
Wie Sie die Batterie der Fernbedienung einlegen	12	Wecken mit iPod®	20
Anschlüsse am Gerät.....	13	Wecker nach Alarm mit SNOOZE kurz unterbrechen ...	21
Wie Sie die Antenne anschließen	13	Wecker nach Alarm ganz ausschalten	21
Wie Sie ein TV-Gerät anschließen.....	14	Wie Sie die SLEEP-Funktion benutzen	21
Wie Sie Ihren iPod® andocken	15	Wie Sie das Radio bedienen	22
Wie die Akkus des iPod® geladen werden	15	Wie Sie einen Sender einstellen.....	22
Wie Sie das Gerät bedienen	16	Wie Sie Sender speichern	23
Grundsätzlich beachten	16	Wie Sie das Gerät reinigen	23
Wie Sie das Gerät ein- und ausschalten	16	Wie Sie Fehler beseitigen	24
Wie Sie den Standby-Betrieb einstellen	16	Technische Daten	25
Wie Sie die Displayhelligkeit einstellen.....	16	Wie Sie den Hersteller erreichen.....	25
Wie Sie die Lautstärke einstellen.....	17	Entsorgungshinweise	26

Geräteübersicht

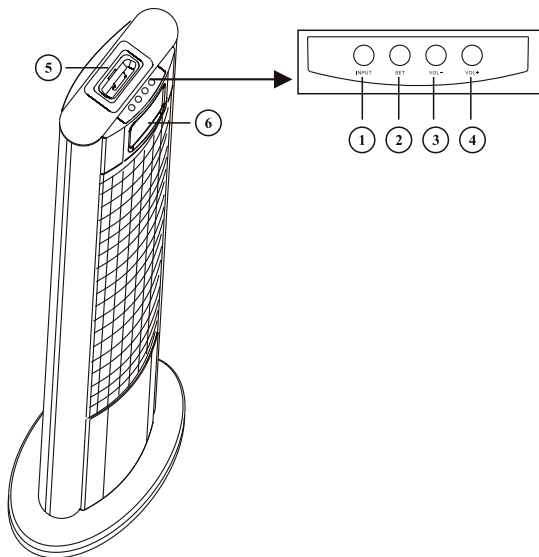

1	INPUT	Wahl der Quelle, Eingangssignal
2	SET	Menüwahl
3	VOL -	Lautstärkeregl. leiser
4	VOL +	Lautstärkeregl. lauter
5		iPod® Anschluss
6		Fernbedienungsempfänger

Display

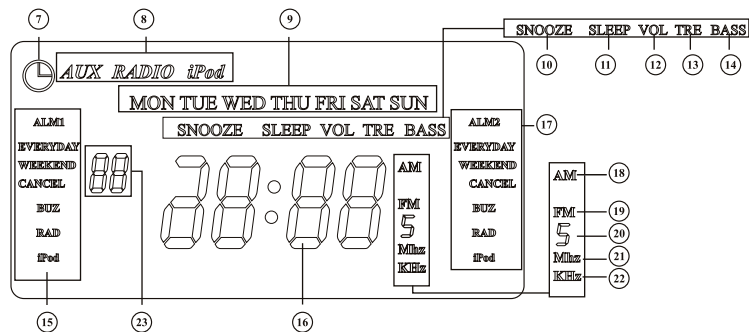

7	Uhr für Weckfunktion	16	Info-Display
8	Quelle AUX, RADIO, iPod®	17	Weckzeit 2
9	Wochentag	18	Radio: MW-Betrieb
10	SNOOZE-Funktion	19	Radio: UKW-Betrieb
11	Sleepfunktion	20	Anzeige UKW 0,05 MHz
12	Lautstärke	21	Radio: UKW MHz
13	Höhen	22	Radio: MW kHz
14	Bässe	23	Lautstärke-, Höhen-/Basseinstellung
15	Weckzeit 1		

Fernbedienung

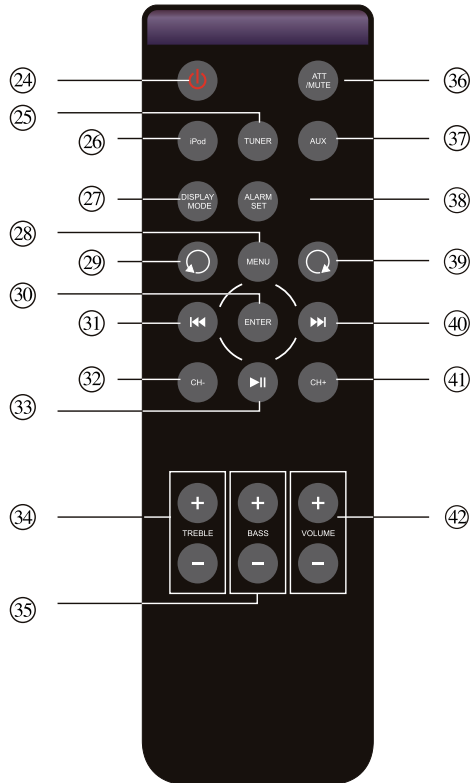

24	⏻	Einschalten, Ausschalten (Standby) des Gerätes bzw. iPod®
25	TUNER	Radio einschalten
26	iPOD®	Wahl des Eingangssignals iPod®
27	DISPLAY	LCD-Hintergrundbeleuchtung
28	MENU	Menübedienung
29		iPod®-Steuerung Gegenuhrzeigersinn
30	ENTER	Eingabe bestätigen/Auto
31	⏮	Voriger Titel, Rücklauf
32	CH-	Vorige Radiostation
33	▶	PLAY/PAUSE
34	TREBLE	Einstellung Höhen
35	BASS	Einstellung Bässe
36	ATT/MUTE	Stummschaltung
37	AUX	Externe Quelle wiedergeben
38	ALARM	Einstellung Weckzeit
39		iPod®-Steuerung Uhrzeigersinn
40	▶▶	Nächster Titel, Vorlauf
41	CH+	Nächste Radiostation
42	VOLUME	Lautstärkereger, + lauter, - leiser

Hinweise zur Handhabung

Lesen Sie bitte alle Sicherheitshinweise sorgfältig durch und bewahren Sie diese für spätere Fragen auf. Befolgen Sie immer alle Warnungen und Hinweise in dieser Bedienungsanleitung und auf der Rückseite des Gerätes.



Sicherheitshinweise

Vorsicht!

- Das Gerät darf nur an eine Netzspannung von 230 V~, 50 Hz angeschlossen werden. Versuchen Sie niemals, das Gerät mit einer anderen Spannung zu betreiben.
- Der Netzstecker darf erst angeschlossen werden, nachdem die Installation vorschriftsmäßig beendet ist.
- Wenn der Netzstecker des Gerätes defekt ist bzw. wenn das Gerät sonstige Schäden aufweist, darf es nicht in Betrieb genommen werden.
- Beim Abziehen des Netzkabels von der Steckdose am Netzstecker ziehen - nicht am Kabel.
- Um Feuergefahr und die Gefahr eines elektrischen Schlages zu vermeiden, setzen Sie das Gerät weder Regen noch sonstiger Feuchtigkeit aus.
- Nehmen Sie das Gerät nicht in der Nähe von Badewannen, Swimmingpools oder spritzendem Wasser in Betrieb.
- Stellen Sie keine Behälter mit Flüssigkeit, z.B. Blumenvasen, auf das Gerät. Diese könnten umfallen, und die auslaufende Flüssigkeit kann zu erheblicher Beschädigung bzw. zum Risiko eines elektrischen Schlages führen.
- Es dürfen keine offenen Brandquellen, wie z.B. brennende Kerzen auf das Gerät gestellt werden.
- Fremdkörper, z.B. Nadeln, Münzen etc. dürfen nicht in das Innere des Gerätes fallen.
- Sollten Fremdkörper oder Flüssigkeit in das Gerät gelangen, ziehen Sie sofort den Netzstecker aus der Steckdose. Lassen Sie das Gerät von qualifiziertem Fachpersonal überprüfen, bevor Sie es wieder in Betrieb nehmen. Andernfalls besteht die Gefahr eines elektrischen Schlages.
- Öffnen Sie das Gerät auf keinen Fall – dies darf nur der Fachmann. Andernfalls besteht die Gefahr eines elektrischen Schlages.
- Versuchen Sie niemals ein defektes Gerät selbst zu reparieren. Wenden Sie sich immer an eine unserer Kundendienststellen.
- Die Anschlusskontakte auf der Geräterückseite nicht mit metallischen Gegenständen oder den Fingern berühren. Die Folge können Kurzschlüsse sein.

- Überlassen Sie Wartungsarbeiten stets qualifiziertem Fachpersonal. Andernfalls gefährden Sie sich und andere.
- Lassen Sie Kinder niemals unbeaufsichtigt dieses Gerät benutzen.
- Hören Sie Musik oder Radio nicht mit großer Lautstärke. Dies kann zu bleibenden Gehörschäden führen.
- Ziehen Sie den Netzstecker aus der Steckdose, falls Sie das Gerät über einen längeren Zeitraum nicht benutzen. Ziehen Sie nur am Netzstecker. Schalten Sie das Gerät am Netzschalter (1) Power ON OFF aus.
- **Verwenden Sie stets den geeigneten iPod®-Adapter, um Schäden am Gerät bzw. Ihrem iPod® zu vermeiden.**
- Tauschen Sie schwächer werdende Batterien rechtzeitig aus.
- Tauschen Sie immer alle Batterien gleichzeitig aus und verwenden Sie Batterien des gleichen Typs.
- Auslaufende Batterien können Beschädigungen am Gerät verursachen. Wenn Sie das Gerät längere Zeit nicht benutzen, nehmen Sie die Batterien aus dem Batteriefach.
Vorsicht!
- Ausgelaufene oder beschädigte Batterien können bei Berührung mit der Haut Verätzungen verursachen. Benutzen Sie in diesem Fall geeignete Schutzhandschuhe. Reinigen Sie das Batteriefach mit einem trockenen Tuch.
- Normale Batterien dürfen nicht geladen, erhitzt oder ins offene Feuer geworfen werden (**Explosionsgefahr!**).

Umgang mit Batterien

- Achten Sie darauf, dass Batterien nicht in die Hände von Kindern gelangen. Kinder könnten Batterien in den Mund nehmen und verschlucken. Dies kann zu ernsthaften Gesundheitsschäden führen. In diesem Fall bitte sofort einen Arzt aufsuchen!
- Normale Batterien dürfen nicht geladen, erhitzt oder ins offene Feuer geworfen werden (Explosionsgefahr!).

Wichtiger Hinweis zur Entsorgung:

Batterien können Giftstoffe enthalten, die die Gesundheit und die Umwelt schädigen.

- Entsorgen Sie die Batterien deshalb unbedingt entsprechend der geltenden gesetzlichen Bestimmungen. Werfen Sie die Batterien niemals in den normalen Hausmüll.



Diese Zeichen finden Sie auf schadstoffhaltigen Batterien:

Pb = Batterie enthält Blei

Cd = Batterie enthält Cadmium

Hg = Batterie enthält Quecksilber

Aufstellen des Gerätes

- Der Standort darf nicht in Räumen mit hoher Luftfeuchtigkeit, z.B. Küche oder Sauna, gewählt werden, da Niederschläge von Kondenswasser zur Beschädigung des Gerätes führen können. Das Gerät ist für die Verwendung in trockener Umgebung und in gemäßigttem Klima vorgesehen und darf nicht Tropf- oder Spritzwasser ausgesetzt werden.
- Stellen Sie das Gerät nicht in der Nähe von Wärmequellen wie Heizkörpern auf. Vermeiden Sie direkte Sonneneinstrahlungen und Orte mit außergewöhnlich viel Staub.
- Das Gerät nicht in der Nähe von Geräten aufstellen, die starke Magnetfelder erzeugen (z.B. Motoren, Lautsprecher, Transformatoren).
- Das Gerät nicht in einem geschlossenen und in der prallen Sonne geparkten Wagen liegen lassen, da sich sonst das Gehäuse verformen kann.
- Stellen Sie das Gerät auf einen festen, sicheren und horizontalen Untergrund. Sorgen Sie für gute Belüftung.
- Die Lüftungsschlitze müssen stets frei bleiben. Sie dürfen nicht durch Gardinen, Decken oder Zeitungen verdeckt werden.
- Stellen Sie das Gerät nicht auf weiche Oberflächen wie Teppiche, Decken oder in der Nähe von Gardinen und Wandbehängen auf. Die Lüftungsöffnungen könnten verdeckt werden. Die notwendige Luftzirkulation kann dadurch unterbrochen werden. Dies könnte möglicherweise zu einem Gerätebrand führen.
- Beachten Sie, dass die Gerätefüße u.U. farbige Abdrücke auf bestimmten Möbeloberflächen hinterlassen könnten. Verwenden Sie einen Schutz zwischen Ihren Möbeln und dem Gerät.
- Sie dürfen das Gerät nur in senkrechter Position betreiben.
- Stellen Sie keine schweren Gegenstände auf das Gerät.
- Wenn Sie das Gerät von einer kalten in eine warme Umgebung bringen, kann sich im Inneren des

Gerätes Feuchtigkeit niederschlagen. Warten Sie in diesem Fall etwa eine Stunde, bevor Sie ihn es Betrieb nehmen.

- Das Gerät nur an einer geerdeten Netzsteckdose anschließen! Die Steckdose sollte möglichst nah am Gerät sein.
- Verlegen Sie das Netzkabel so, dass niemand darüber stolpern kann.
- Verwenden Sie einen geeigneten, leicht zugänglichen Netzanschluss und vermeiden Sie die Verwendung von Mehrfachsteckdosen!
- Netzstecker nicht mit nassen Händen anfassen, Gefahr eines elektrischen Schlages!
- Zur Netzverbindung Netzstecker vollständig in die Steckdose stecken.
- Der Standort darf nicht in Räumen mit hoher Luftfeuchtigkeit, z.B. Küche oder Sauna, gewählt werden, da Niederschläge von Kondenswasser zur Beschädigung des Gerätes führen können. Das Gerät ist für die Verwendung in trockener Umgebung und in gemäßigttem Klima vorgesehen und darf nicht Tropf- oder Spritzwasser ausgesetzt werden.
- Halten Sie das Gerät von Geräten fern, die starke Magnetfelder erzeugen.
- Bei Verwendung von Energiesparlampen in unmittelbarer Nähe kann ggf. die Funktion des Gerätes beeinträchtigt werden.
- Zur Netzverbindung Netzstecker vollständig in die Steckdose stecken.
- Bei Störungen oder Rauch- und Geruchsbildung aus dem Gehäuse sofort Netzstecker aus der Steckdose ziehen!
- Ziehen Sie vor Ausbruch eines Gewitters den Netzstecker aus der Steckdose.
- Wenn das Gerät längere Zeit nicht benutzt wird, z.B. vor Antritt einer längeren Reise, ziehen Sie den Netzstecker aus der Steckdose.
- Wenn das Gerät längere Zeit nicht betrieben wird, entnehmen Sie alle Batterien, da diese auslaufen und das Gerät beschädigen können.
- Zu hohe Lautstärke, besonders bei Kopfhörern, kann zu Gehörschäden führen.

Die Beschreibung des Gerätes

Lieferumfang

Bitte stellen Sie sicher, dass alle nachfolgend aufgeführten Zubehörteile vorhanden sind:

- Design-Soundsystem Manhattan,
- 4 St. Gerätefüße
- Fernbedienung inkl. Batterie,
- Netzteil DC 15 V, 2A
- iPod®-Adapter,
- AV-Kabel (Cinch),
- UKW-Wurfantenne,
- MW-Rahmenantenne,
- diese Bedienungsanleitung.

Besondere Eigenschaften des Gerätes

Das Gerät bietet Ihnen die ideale Plattform zum Andocken Ihres iPod® und Musikhören über die Lautsprecher der Dockingstation.

Haben Sie Ihren iPod® angedockt erfolgt die Wiedergabe über die Lautsprecher der Dockingstation.

Mit der mitgelieferten Fernbedienung können Sie Ihren angedockten iPod® bedienen.

Ein angedockter iPod® wird bei bestehender Netzverbindung über die Dockingstation geladen.

- Das Gerät verfügt über hochwertige Neodym-Lautsprecher.
- Der eingebaute Verstärker macht die Wiedergabe Ihrer Musik zum Hochgenuss.
- Sie können über die AUX IN – Schnittstelle jederzeit andere Musikquellen anschließen und die Wiedergabe über die Lautsprecher des Soundsystems genießen.
- Sie können die Musik der Dockingstation über die Audio-Out-Schnittstelle an anderen Audiogeräten wiedergeben.
- Sie können die Bilder und Videos Ihres iPod® über ein TV-Gerät bzw. ein anderes Display wiedergeben.
- Das Radio empfängt auf den Frequenzen UKW 87,5–108 MHz und MW 522–1620 KHz.
- Sie können bei der Klangwiedergabe im UKW-Bereich zwischen Mono und Stereo wählen.
- Sie können 10 UKW-Sender und 10 MW-Sender auf Programmplätzen speichern.
- Das Gerät verfügt über eine Zeitanzeige sowie eine Weckfunktion.

Das Gerät unterstützt alle iPod®-Modelle mit dem 30pin-Universal-Stecker.

Wie Sie das Gerät zum Betrieb vorbereiten

Wie Sie die Standfüße montieren

Drehen Sie das Gerät vorsichtig um und schrauben Sie die vier Standfüße in die dafür vorgesehenen Gewindebohrungen.

Wie Sie das Netzgerät anschließen

Schließen Sie die Dockingstation an das Stromnetz (230 V ~ / 50 Hz) an.

- ➔ Zur Stromversorgung zuerst das Kabel des Netzteils in die Buchse ② (DC 15V) am Gerät und dann den Netzstecker in die Steckdose 230 V ~, 50 Hz stecken.
- ➔ Vergewissern Sie sich, dass die Betriebsspannung des Netzteils mit der örtlichen Netzspannung übereinstimmt, bevor Sie es in die Steckdose stecken.
- ➔ Nach dem erstmaligen Verbinden des Gerätes mit dem Stromnetz zeigt das Display „00:00“.

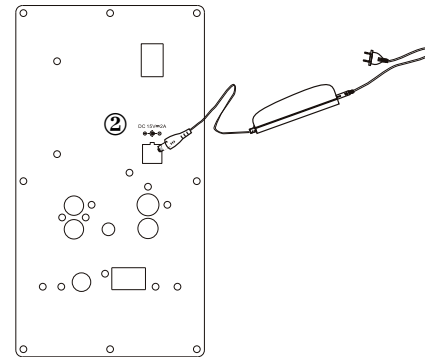

Hinweis:

Ziehen Sie bei Nichtverwendung den Netzstecker aus der Steckdose. Ziehen Sie am Netzstecker und nicht am Kabel. Ziehen Sie vor Ausbruch eines Gewitters den Netzstecker aus der Steckdose. Wenn das Gerät längere Zeit nicht benutzt wird, z.B. vor Antritt einer längeren Reise, ziehen Sie den Netzstecker.

Die beim Betrieb entstehende Wärme muss durch ausreichende Luftzirkulation abgeführt werden. Deshalb darf das Gerät nicht abgedeckt oder in einem geschlossenen Schrank untergebracht werden. Sorgen Sie für einen Freiraum von mindestens 10 cm um das Gerät.

Hinweis:

Nach einem Stromausfall wird möglicherweise nicht die korrekte Uhrzeit angezeigt.

Wie Sie die Batterie der Fernbedienung einlegen

Zum Betrieb der Fernbedienung ist eine Batterie vom Typ CR2025, 3 V beigelegt. Sollte die Fernbedienung auf Eingaben nicht mehr reagieren, wechseln Sie die Knopfzelle aus. Gehen Sie dazu folgendermaßen vor:

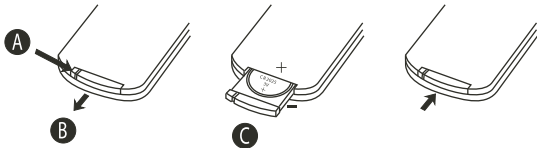

- ➔ Entfernen Sie den Batteriehalter **C** auf der Unterseite der Fernbedienung, drehen Sie dazu die Fernbedienung um.
- ➔ Drücken Sie den Hebel **A** in Pfeilrichtung nach innen.

- ➔ Ziehen Sie dann den Batteriehalter **C** in Richtung **B**. Nehmen Sie den Batteriehalter **C** heraus.
- ➔ Legen Sie eine Batterie vom Typ CR2025, 3 V ein. Achten Sie beim Einlegen auf die richtige Polung. Pluspol beim Einlegen nach oben.
- ➔ Schließen Sie das Batteriefach wieder sorgfältig, so dass der Hebel **A** des Batteriehalters einrastet.

Hinweis:

Wird die Fernbedienung längere Zeit nicht benutzt, sollte die Batterie herausgenommen werden. Andernfalls kann die Fernbedienung durch Auslaufen der Batterie beschädigt werden.

Vorsicht!

Die Batterien gehören nicht in Kinderhände. Das Verschlucken von Batterien kann zu ernsthaften Gesundheitsschäden führen.

Wichtiger Hinweis zur Entsorgung

Batterien können Giftstoffe enthalten, die die Umwelt schädigen.

Entsorgen Sie die Batterien deshalb unbedingt entsprechend den für Sie geltenden gesetzlichen Bestimmungen. Werfen Sie die Batterien niemals in den normalen Hausmüll.

Anschlüsse am Gerät

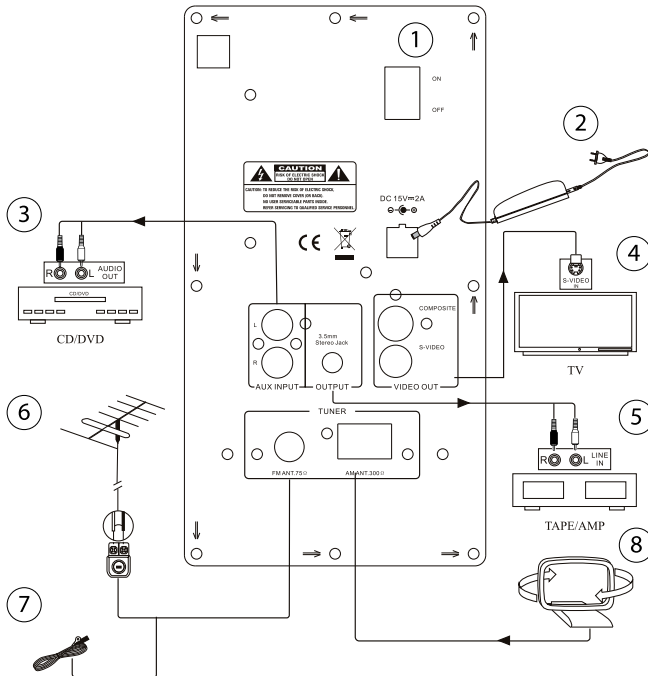

①	ON Off	Netzschalter
②	DC 15 V	Netzanschluss
③	AUX IN	Anschluss externe Quelle
④	Video Out	Ausgang Video, S-Video für TV
⑤	OUTPUT	3,5 mm Stereo-Audio-Ausgang
⑥	FM ANT	75 Ohm Antennenanschluss, Hausantenne
⑦	FM ANT	Anschluss UKW-Wurfantenne
⑧	AM ANT	Anschluss MW-Rahmenantenne

Wie Sie die Antenne anschließen

Die Anzahl und Qualität der zu empfangenden Sender hängt von den Empfangsverhältnissen am Aufstellort ab. Mit der UKW-Wurfantenne ⑦ kann ein brauchbarer Empfang erzielt werden. Diese Antenne muss in voller Länge auf den günstigsten Empfang ausgerichtet werden. Bei schlechtem Empfang raten wir auf MONO zu schalten. Zum Anschluss an die Hausantenne ein 75 Ohm Koaxialkabel ⑥ als Verbindung zur Antennenbuchse einstecken.

Die MW-Rahmenantenne ist für den Empfang von Sendern im MW-Bereich ausreichend. Verbinden Sie die MW-Rahmenantenne mit dem Anschluss AM ANT ⑧.

Wie Sie eine externe Tonquelle anschließen

Sie können den Ton eines externen Gerätes (z. B. CD-Player, DVD-Player, AV-Receiver, iPod® oder andere MP3-Player) über die Lautsprecher dieses Gerätes wiedergeben.

- ➔ Verbinden Sie den Audioausgang Ihres externen Gerätes über ein Audiokabel (Cinch bzw. Klinke) mit dem AUX INPUT-Anschluss ③ auf der Geräterückseite.

Wie Sie Musik über externe Geräte wiedergeben

Sie können den Ton des Gerätes an externen Geräten (z. B. AV-Receiver (AMP), Tapes) wiedergeben.

- ➔ Schließen Sie ein Audiokabel (3,5 mm Klinke) des Audioausgangs OUTPUT ⑤ auf der Geräterückseite an Ihr externes Gerät an.
- ➔ Verbinden Sie das Audiokabel mit einem Audio-Eingang stereo (z.B. Verstärker).
- ➔ Stellen Sie die Lautstärke an beiden Geräten ein.

Wie Sie ein TV-Gerät anschließen

Sie können die Bilder und Videos Ihres iPod® über ein TV-Gerät bzw. ein anderes Display wiedergeben.

- ➔ Schließen Sie ein Video-Kabel (Cinch) an den COMPOSITE-Anschluss VIDEO OUT ④ am Gerät sowie den Video-Eingang am TV-Gerät an. Starten Sie die Wiedergabe am iPod®.
- ➔ Alternativ können Sie ein S-Video-Kabel verwenden, damit erhalten Sie ein höherwertiges Bildsignal.

Hinweis:

Der Video-Ausgang funktioniert nicht bei

- iPod® Touch
- iPod® Classic
- iPod® Nano 3rd Generation
- sowie allen aktuelleren iPod®-Modellen.

Wie Sie Ihren iPod® andocken

Das Gerät wird mit verschiedenen iPod®-Adaptoren geliefert. Diese dienen dazu, die unterschiedlichen iPod®-Modelle sicher andocken zu können.

Übersicht iPod®-Adapter

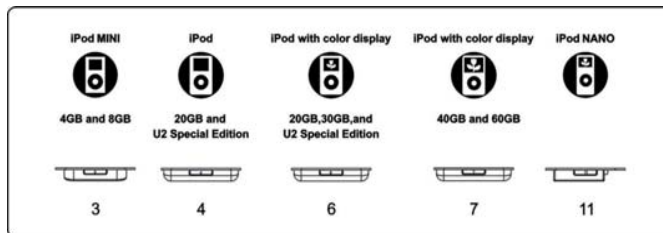

Wie Sie den Adapter einsetzen und den iPod® andocken

- Wählen Sie gemäß der Adapter-Übersicht den passenden Adapter aus. Die Bezeichnungen stehen auf der Unterseite der Adapter.
- Sie können auch den Adapter einsetzen, der Ihrem iPod® beigelegt ist.
- Drücken Sie den Adapter vorsichtig in den Anschluss (5) bis der Adapter einrastet. Prüfen Sie den korrekten Sitz.

- Nehmen Sie Ihren iPod® aus der Schutzhülle bzw. Tasche und setzen Sie Ihren iPod® vorsichtig in den Adapter ein.

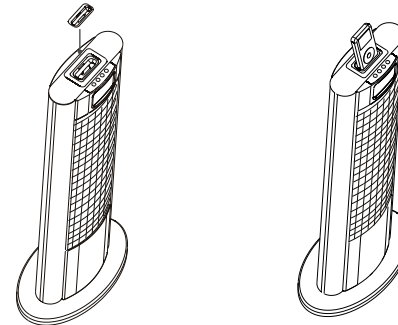

- Entfernen Sie den iPod® aus dem Adapter, indem Sie den iPod® vorsichtig nach oben anheben.

Wie die Akkus des iPod® geladen werden

Sobald Sie Ihren iPod® angedockt haben, werden die Akkus bei bestehendem Netzanschluss aufgeladen.

Hinweis:

Bei Verwendung eines iPod® oder anderen MP3-Players, der nicht über die Dockingstation angeschlossen wird, erfolgt keine automatische Akku-Aufladung.

Wie Sie das Gerät bedienen

Grundsätzlich beachten

Mit der Infrarot-Fernbedienung können die wichtigsten Funktionen der Anlage und des iPod® bequem vom Sitzplatz aus bedient werden. Die Schritte in dieser Bedienungsanleitung beziehen sich auf die Verwendung der Fernbedienung.

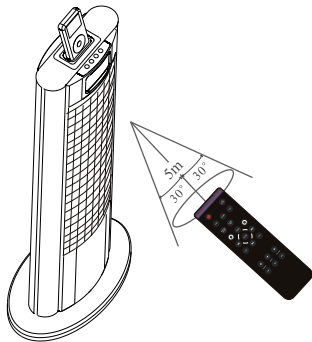

Bei Bedienung des Gerätes mit der Fernbedienung ist folgendes zu beachten:

- Die Fernbedienung (Sender) auf den Empfänger (6) im Display richten.
- Es muss Sichtverbindung zwischen Sender und Empfänger gewährleistet sein.
- Nimmt die Reichweite der Fernbedienung ab, sollten die Batterien gegen neue ausgetauscht werden.

Wie Sie das Gerät ein- und ausschalten

- ➔ Schalten Sie das Gerät an der Rückseite ein, indem Sie den Schalter ① auf ON stellen.
- ➔ Das Display schaltet sich ein und zeigt die Uhrzeit, das Gerät ist zur Wiedergabe über die Lautsprecher bereit.
- ➔ Um das Gerät auszuschalten, den Schalter ① auf OFF stellen.
- ➔ Das Display schaltet sich aus.

Wie Sie den Standby-Betrieb einstellen

- ➔ Drücken Sie bei eingeschaltetem Hauptschalter POWER die Taste  (24) der Fernbedienung. Das Gerät wird ausgeschaltet, das Symbol für das Eingangssignal (8) erlischt. Ein angedockter iPod® wird ebenfalls abgeschaltet.
- ➔ Taste erneut drücken zum Einschalten aus dem Standby-Modus.

Wie Sie die Displayhelligkeit einstellen

- ➔ Drücken Sie die Taste DISPLAY (27) wiederholt, um die Displayhelligkeit einzuschalten.

Wie Sie die Lautstärke einstellen

- Drücken Sie die Tasten VOL- (3) bzw. VOL+ (4) am Gerät, um die gewünschte Lautstärke einzustellen.

Hinweis:

Sie können die Lautstärke auch über die Fernbedienungstaste VOLUME (42) einstellen.

Während der Einstellung wird diese im Display angezeigt. Sie können die Lautstärke von 0 ... 63 einstellen.

Wie Sie die Betriebsart einstellen

Sie können das gewünschte Audio-Signal – die Quelle – beliebig wählen. Um Musik einer externen Quelle des AUX-Anschlusses ③ wiederzugeben, muss der iPod® nicht entfernt werden.

- Drücken Sie die Taste INPUT (1) wiederholt oder:
- Drücken Sie die Tasten IPOD® (26), TUNER (25) bzw. AUX (37), um zur Wiedergabe der jeweiligen Quelle zu schalten.

Wie Sie Bässe/Höhen einstellen

Drücken Sie die Tasten TREBLE (34) bzw. BASS (35). Höhen und Bässe können zwischen ± 14 dB eingestellt werden. Die Einstellung wird im Display (23) angezeigt.

Wie Sie die Stummschaltung einschalten

Sie können die Lautstärke mit einem Tastendruck auf die Taste MUTE (36) verringern und auch ganz abschalten.

1 x drücken: Lautstärke wird um 10 dB reduziert.

2 x drücken: Stummschaltung.

3 x drücken: Ton wird wieder eingeschaltet.

Wie Sie Ihren iPod® bedienen

Mit folgenden Tasten der Fernbedienung steuern und bedienen Sie Ihren angedockten iPod®:

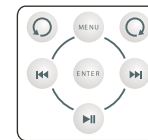

Die Bedienung erfolgt sinngemäß wie über die iPod®-Steuerungstasten. Lesen Sie ggf. in der Bedienungsanleitung Ihres iPod® nach.

Die Einstellung der Lautstärke erfolgt allerdings über die Tasten (3), (4) am Gerät bzw. VOLUME (42) der Fernbedienung.

Wie Sie Ihren iPod® verwenden

Einschalten

- ➔ Docken Sie Ihren bereits spielenden iPod® an das Gerät. Das Gerät schaltet sich automatisch ein und gibt die Musik Ihres iPod® wieder.

Hinweis:

Ist die Lautstärke des iPod® zu leise, schaltet das Gerät u.U. nicht automatisch ein. Drücken Sie in diesem Fall zweimal die STANDBY-Taste (24).

Befindet sich Ihr iPod® bereits angedockt in STANDBY:

- ➔ Drücken Sie die Taste ►|| (33). Der iPod® schaltet sich ein und beginnt mit der Wiedergabe.
- ➔ Erneutes Drücken der Taste ►|| (33) schaltet die Wiedergabe auf Pause.

Titelwahl/Suchlauf

- ➔ Drücken Sie kurz die Tasten I◀◀ (31), ▶▶I (40) um zum nächsten/vorigen Titel zu springen.
- ➔ Drücken Sie die Tasten I◀◀ (31), ▶▶I (40) und halten Sie sie gedrückt, um einen schnellen Suchlauf zu starten.

Ausschalten

- ➔ Drücken Sie die STANDBY-Taste (24). Das Gerät schaltet die Wiedergabe ab und den iPod® in STANDBY. Während der iPod® angedockt ist, werden die Akkus geladen.

Wie Sie andere MP3-Player verwenden

Sie können jede andere Musikquelle über die AUX IN-Buchse ③ wiedergeben, auch einen iPod®, den Sie nicht andocken, siehe S. 13.

Wie Sie die Weckfunktion benutzen

Hinweis:

Die Weckfunktion können Sie erst bedienen, wenn Sie die korrekte Uhrzeit eingestellt haben.

Wie Sie Uhrzeit und Tag einstellen

- ➔ Drücken Sie die Taste MENU (28) oder SET (2) am Gerät. Das Uhersymbol (7) sowie die Stunden blinken im Display.
- ➔ Stellen Sie mit den Tasten I◀◀ (31), ▶▶I (40) oder VOL +/- (3)/(4) am Gerät die aktuelle Uhrzeit in Stunden ein.
- ➔ Drücken Sie ENTER (30) oder SET (2), um die Stunden zu übernehmen. Jetzt blinken die Minuten.
- ➔ Stellen Sie mit den Tasten I◀◀ (31), ▶▶I (40) oder VOL +/- (3)/(4) am Gerät die aktuelle Uhrzeit in Minuten ein.
- ➔ Drücken Sie ENTER (30) oder SET (2), um die Minuten zu übernehmen. Jetzt blinkt der Wochentag (9).
- ➔ Stellen Sie mit den Tasten I◀◀ (31), ▶▶I (40) oder VOL +/- (3)/(4) am Gerät den Wochentag ein.
- ➔ Drücken Sie ENTER (30) oder SET (2), um die Einstellung zu übernehmen.

Hinweis:

Führen Sie die Einstellung zügig durch, da der Einstellmodus ansonsten automatisch beendet wird.

Wecker einstellen

- Das Gerät verfügt über zwei Weckzeiten, die das Gerät zur jeweils eingestellten Weckzeit einschalten. Sie können wählen, ob Sie mit dem Radio, einem angedockten iPod® oder einem Buzzer (Signalton) geweckt werden wollen. Der Wecker bleibt nach dem Wecken für 1 Stunde eingeschaltet und schaltet sich danach automatisch ab. Dies wiederholt sich, bis Sie den Alarm abschalten.

Einschaltzeit einstellen

Sie können zwei Einschaltzeiten Alarm 1, Alarm 2 des Gerätes einstellen. Wird während der Einstellung länger als 10 Sekunden keine Taste gedrückt, verlässt das Gerät den Modus automatisch. Sie müssen dann von vorne beginnen.

- ➔ Schalten Sie das Gerät ein und drücken Sie die Taste ALARM (38) bzw. SET (2) am Gerät bis die Displayanzeige (15) oder (17) blinkt.
- ➔ Wählen Sie durch Drücken der Taste ENTER (30) bzw. VOL +/- (3)/(4) am Gerät die Einstellung ALM 1 bzw. ALM 2 „ON“.
- ➔ Drücken Sie ENTER (30) oder SET (2), um die Weckzeit einzustellen.

- ➔ Stellen Sie mit den Tasten **I◀◀** (31), **▶▶I** (40) oder **VOL +/-** (3)/(4) am Gerät die Weckzeit in Stunden ein.
- ➔ Drücken Sie **ENTER** (30) oder **SET** (2), um die Stunden zu übernehmen. Jetzt blinken die Minuten.
- ➔ Stellen Sie mit den Tasten **I◀◀** (31), **▶▶I** (40) oder **VOL +/-** (3)/(4) am Gerät die Minuten ein.
- ➔ Drücken Sie **ENTER** (30) oder **SET** (2), um die Minuten zu übernehmen.
- ➔ Stellen Sie jetzt mit den Tasten **I◀◀** (31), **▶▶I** (40) oder **VOL +/-** (3)/(4) am Gerät den Weckmodus ein, täglich oder „ohne Wochenende“.
- ➔ Drücken Sie **ENTER** (30) oder **SET** (2), um die Einstellung zu übernehmen.
- ➔ Sie können nun mit **I◀◀** (31), **▶▶I** (40) oder **VOL +/-** (3)/(4) am Gerät die Quelle einstellen, Sie haben die Wahl zwischen iPod®, Radio oder Buzzer (Signalton). Die zum Wecken eingestellte Betriebsart/Quelle wird mit einem Symbol im Display dargestellt.

Der Timer schaltet das Gerät zur eingestellten Uhrzeit mit der gewählten Quelle ein.

Im Display erscheint zur Signalisierung eines aktiven Timers das Timersymbol (15) bzw. (17).

Weckfunktion ein- und ausschalten

- ➔ Schalten Sie das Gerät ein und drücken Sie die Taste **ALARM** (38) bzw. **SET** (2) am Gerät bis die Displayanzeige (15) oder (17) blinkt.
- ➔ Wählen Sie durch Drücken der Taste **ENTER** (30) bzw. **VOL +/-** (3)/(4) am Gerät die Einstellung **ALM 1** bzw. **ALM 2 „OFF“**.
- ➔ Bestätigen Sie durch Drücken der Taste **ENTER** (30) oder **SET** (2).

Wecken mit iPod®

Stellen Sie sicher, dass Ihr iPod® korrekt an das Gerät angedockt ist.

Hinweis:

Zum Wecken mit iPod® muss der iPod® ausgeschaltet sein. Er darf sich nicht im Play-Modus (Wiedergabe) befinden.

Der Wecker schaltet sich zur eingestellten Weckzeit für 1 Stunde lang ein. Stellen Sie sicher, dass Sie genügend Musikdaten zur Verfügung haben, anderenfalls aktivieren Sie die Wiederholfunktion des iPod®.

Falls versehentlich kein iPod® angedockt wurde oder sich keine Musikdaten auf dem iPod® befinden, schaltet das Gerät automatisch den Buzzer (Signalton) zum Wecken ein.

Wecker nach Alarm mit SNOOZE kurz unterbrechen

- Drücken Sie eine beliebige Taste der Fernbedienung bzw. am Gerät, um den Wecker für ca. 9 Minuten auszuschalten. Dies können Sie während der einstündigen Alarmzeit beliebig oft wiederholen.

Wecker nach Alarm ganz ausschalten

- Drücken Sie eine beliebige Taste der Fernbedienung bzw. am Gerät **zweimal**, um den Wecker auszuschalten.

Hinweis:

Die Weckfunktion schaltet das Gerät am nächsten Tag zur eingestellten Weckzeit wieder ein. Im Display ist weiterhin der eingestellte Alarm 1 oder Alarm 2 sowie die Quelle eingeblendet.

Wie Sie die SLEEP-Funktion benutzen

Sie können in mehreren Schritten von 1 Minute bis 90 Minuten den Zeitraum einstellen, nach dem sich das Gerät in jeder Betriebsart in Standby schaltet.

- Drücken Sie die Taste SET (2) am Gerät so lange, bis das SLEEP-Symbol (11) im Display erscheint.
- Stellen Sie mit den Tasten I◀◀ (31), ▶▶I (40) oder VOL +/- (3)/(4) am Gerät die gewünschte Einschlafzeit in Minuten ein.
- Drücken Sie ENTER (30) oder SET (2), um die Einstellung zu übernehmen.

Wie Sie das Radio bedienen

Hinweis:

Das Gerät empfängt auf den Frequenzen UKW 87,5–108 MHz und MW 522–1620 KHz.

- ➔ Um das Radio einzuschalten, drücken Sie die Funktionstaste TUNER (25) oder drücken Sie INPUT (1) am Gerät wiederholt.
- ➔ Um den gewünschten Frequenzbereich UKW oder MW auszuwählen, drücken Sie die Taste TUNER (25).
- ➔ Wenn Sie UKW einstellen, können Sie die Wurfantenne ausrichten, um den Empfang zu verbessern. Wir empfehlen den Anschluss an eine Hausantenne.

Hinweis:

In der Regel werden UKW-Sender im Stereo-Ton empfangen. Die Anzeige „ST“ erscheint.

- ➔ Wenn Sie MW einstellen, können Sie die MW-Rahmenantenne drehen, um den Empfang zu verbessern. Stellen Sie die Rahmenantenne mindestens 25 cm entfernt vom Gerät auf.

Wie Sie einen Sender einstellen

Manuelle Senderwahl

Drücken Sie die Tasten (29), (39) oder VOL +/- (3)/(4) kurz, dies verändert die Empfangsfrequenz schrittweise nach oben bzw. nach unten. Im UKW-Bereich in 0,05 MHz-Schritten, im MW-Bereich in 9-kHz-Schritten (= Feineinstellung). Damit können Sie auch schwache Sender einstellen, deren Frequenz Ihnen bekannt ist.

Sendersuchlauf

Langes Drücken der Tasten (29), (39) oder VOL +/- (3)/(4) (ca. 3 Sekunden), startet den Suchlauf. Der automatische Suchlauf findet nur Sender mit einem starken Signal. Schwache Sender können nur manuell eingestellt werden.

Während des Suchlaufs ist der Tuner stumm geschaltet.

Wie Sie Sender speichern

Der Programm-Speicher kann 10 Stationen im FM-Bereich (UKW) und 10 Stationen im MW-Bereich speichern.

Hinweis:

Die gespeicherten Sender bleiben auch bei Stromausfall erhalten.

- In der Betriebsart RADIO mit der Taste TUNER (25) auf FM- oder MW-Empfang stellen.
- Taste ENTER (30) drücken, der automatische Suchlauf startet und speichert alle Sender automatisch in der gefundenen Reihenfolge.

Anwählen der programmierten Stationen

- Sie können durch Drücken der Taste CH+/CH-(41)/(32) die gespeicherten Programmplätze aufwärts durchschalten.

Das DISPLAY zeigt den jeweils eingestellten Kanal und dessen Speicherplatz an.

Wie Sie das Gerät reinigen



Stromschlag!

Um die Gefahr eines elektrischen Schlages zu vermeiden, dürfen Sie das Gerät nicht mit einem nassen Tuch oder unter fließendem Wasser reinigen.

ACHTUNG!

Sie dürfen keine Scheuerschwämme, Scheuerpulver und Lösungsmittel wie Alkohol oder Benzin verwenden.

Reinigen Sie das Gehäuse mit einem weichen, mit Wasser angefeuchteten Tuch. Keine Lösungsmittel, Spiritus, Verdünnungen usw. verwenden; sie könnten die Oberfläche des Gerätes beschädigen.

Wie Sie Fehler beseitigen

Wenn das Gerät nicht wie vorgesehen funktioniert, überprüfen Sie es anhand der folgenden Tabellen.

Wenn Sie die Störung auch nach den beschriebenen Überprüfungen nicht beheben können, nehmen Sie bitte Kontakt mit dem Hersteller auf.

Probleme mit dem Gerät

Symptom	Mögliche Ursache/Abhilfe
Gerät lässt sich nicht einschalten.	Das Gerät wird nicht mit Strom versorgt. Schließen Sie das Netzkabel richtig an die Netzsteckdose an. Evtl. funktioniert die Steckdose nicht.
Es ist kein Ton zu hören.	Erhöhen Sie die Lautstärke. Schalten Sie die Wiedergabe am iPod® bzw. externen Gerät an. Entfernen Sie die externe Quelle des AUX - Anschlusses.
Es ist ein Störgeräusch zu hören.	In der Nähe des Gerätes sendet ein Mobiltelefon oder ein anderes Gerät störende Radiowellen aus. Entfernen Sie das Mobiltelefon aus der Umgebung des Gerätes.
iPod® kann nicht mit den Gerätetasten bedient werden.	iPod® ist nicht korrekt angedockt. Adapter prüfen, ggf. iPod® neu andocken. iPod®-Software veraltet. Software über www.apple.com/ipod/download aktualisieren. iPod® ist im Status „locked“. Prüfen, ob sich iPod® außerhalb korrekt bedienen lässt. Ggf. Hersteller-Anleitung lesen.

Symptom	Mögliche Ursache/Abhilfe
Es treten andere Bedienungsstörungen, laute Geräusche auf.	Elektronische Bauteile des Gerätes sind gestört. Ziehen Sie den Netzstecker. Lassen Sie das Gerät ca. 10 Sekunden von der Stromquelle getrennt. Schließen Sie das Gerät erneut an.
iPod® lässt sich nicht andocken.	Falscher Adapter. Richtigen Adapter verwenden, siehe Übersicht. Adapter nicht richtig eingesetzt, ggf. iPod® nochmals entfernen und neu einsetzen.
iPod® wird nicht geladen.	iPod® ist nicht korrekt angedockt. Adapter prüfen, ggf. iPod® neu andocken. iPod® ist im Status „locked“. Prüfen, ob sich iPod® außerhalb korrekt bedienen lässt. Ggf. Hersteller-Anleitung lesen.
Die Fernbedienung funktioniert nicht.	Batterie falsch eingelegt oder schwach. Polarität prüfen, Batterie wechseln. IR-Verbindung unterbrochen. Entfernen Sie Objekte, die sich zwischen Fernbedienung und Gerät befinden. Abstand zu groß. Max. Entfernung ca. 5 Meter

Probleme mit der Fernbedienung

Symptom	Mögliche Ursache/Abhilfe
Die Fernbedienung funktioniert nicht.	Batterie falsch eingelegt oder schwach. Polarität prüfen, Batterie wechseln. IR-Verbindung unterbrochen. Entfernen Sie Objekte, die sich zwischen Fernbedienung und Gerät befinden. Abstand zu groß. Max. Entfernung ca. 5 Meter

Probleme mit dem Radio

Symptom	Mögliche Ursache/Abhilfe
Es wird kein Radiosender empfangen.	Das Gerät befindet sich nicht im Radio-Modus. Schalten Sie auf RADIO
Der Ton ist gestört.	Andere Geräte, z. B. Fernseher stören den Empfang. Stellen Sie den Radio/CD-Player weiter entfernt von diesen Geräten auf. MW-Antenne ist nicht angeschlossen. Schließen Sie die MW-Antenne auf der Geräterückseite an, mind. 25 cm entfernt. Die Antenne ist nicht ausgezogen oder ausgerichtet. Ziehen Sie die Antenne aus. Drehen Sie die Antenne oder das Gerät, um den Empfang zu verbessern.

iPod is a trademark of Apple Computer, Inc., registered in the U.S. and other countries.

Technische Daten

Abmessungen Gerät (Breite x Tiefe x Höhe):	ca. 335 mm x 234 mm x 854 mm
Gewicht:	ca. 10 kg
Spannung:	230 V Wechselstrom, 50 Hz
Radio-Empfangsfrequenz	UKW 87,5–108 MHz MW 522–1620 KHz
Audioeingang:	R, L stereo Cinch
Audioausgang	3,5 mm Klinenstecker
Videoausgang:	Videobuchse (Cinch), S-Video
Ausgangsleistung:	2 x 5 W 4 Ohm / 1 x 10 W, 8 Ohm 1 kHz THD 1%
Signal-Rausch-Verhältnis	≥70dB
Frequenzbereich	200 Hz – 20 KHz (+1/-3 dB) 30 Hz – 200 Hz (+1/-3 dB)
Umgebungsbedingungen:	+5 C bis +35 C 5 % bis 90 % relative Luftfeuchte (nicht kondensierend)



Technische Änderungen und Irrtümer vorbehalten. Die Abmessungen sind ungefähre Werte.

Richtlinien und Normen: Dieses Produkt entspricht der Niederspannungsrichtlinie (2006/95/EC), der EMV-Richtlinie (2004/108/EC) und der CE-Kennzeichenrichtlinie.

Wie Sie den Hersteller erreichen

DGC GmbH
Graf-Zeppelin-Str. 7
86899 Landsberg/Germany

Entsorgungshinweise

Entsorgung der Verpackung

Ihr neues Gerät wurde auf dem Weg zu Ihnen durch die Verpackung geschützt. Alle eingesetzten Materialien sind umweltverträglich und wieder verwertbar. Bitte helfen Sie mit und entsorgen Sie die Verpackung umweltgerecht. Über aktuelle Entsorgungswege informieren Sie sich bei Ihrem Händler oder über Ihre kommunale Entsorgungseinrichtung.

Erstickungsgefahr!

Verpackung und deren Teile nicht Kindern überlassen.

Erstickungsgefahr durch Folien und andere Verpackungsmaterialien.

Entsorgung des Gerätes

Altgeräte sind kein wertloser Abfall. Durch umweltgerechte Entsorgung können wertvolle Rohstoffe wieder gewonnen werden. Erkundigen Sie sich in Ihrer Stadt- oder Gemeindeverwaltung nach Möglichkeiten einer umwelt- und sachgerechten Entsorgung des Gerätes. Vor der Entsorgung des Gerätes sollten die Batterien entfernt werden.



Dieses Gerät ist entsprechend der Richtlinie 2002/96/EG über Elektro- und Elektronik-Altgeräte (WEEE) gekennzeichnet.

Dieses Produkt darf am Ende seiner Lebensdauer nicht über den normalen Haushaltsabfall entsorgt werden, sondern muss an einem Sammelpunkt für das Recycling von elektrischen und elektronischen Geräten abgegeben werden. Das Symbol auf dem Produkt, der Gebrauchsanleitung oder der Verpackung weist darauf hin. Die Werkstoffe sind gemäß ihrer Kennzeichnung wiederverwertbar. Mit der Wiederverwendung, der stofflichen Verwertung oder anderen Formen der Verwertung von Altgeräten leisten Sie einen wichtigen Beitrag zum Schutze unserer Umwelt.

Lebensgefahr!

Bei ausgedienten Geräten Netzstecker ziehen. Netzkabel durchtrennen und mit dem Netzstecker entfernen.

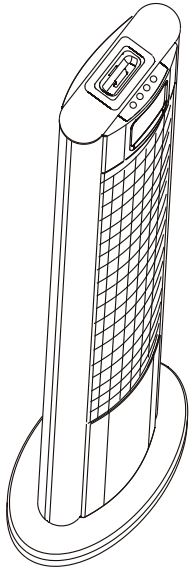

**Systeme son design
avec station d'accueil universelle
pour iPod**

DUAL Manhattan

Manuel d'utilisation



iPod not included



iPod is a trademark of Apple Computer Inc.
Registered in the U.S. and other countries.

Avant-propos

Ce manuel d'utilisation vous aide en vue d'une utilisation

- conforme aux prescriptions et
- sûre

de votre système son design Manhattan, appelé par la suite appareil.

Groupe ciblé par ce manuel d'utilisation

Le manuel d'utilisation s'adresse à toute personne, qui

- installe,
- utilise,
- nettoie
- ou élimine l'appareil.

Caractéristiques de présentation de ce manuel d'utilisation

Divers éléments du manuel d'utilisation sont munis de caractéristiques de présentation définies. Ainsi, vous pourrez rapidement vous rendre compte s'il s'agit

de texte normal,

- d'énumérations ou
- d'étapes de manipulation.

Table des matières

Vue d'ensemble de l'appareil	4
Télécommande	5
Remarques concernant le maniement	6
Consignes de sécurité.....	6
Maniement des piles	7
Installation de l'appareil	8
Description de l'appareil	10
Volume de livraison	10
Caractéristiques particulières de l'appareil	10
Comment préparer le fonctionnement de l'appareil	11
Comment monter les pieds supports.....	11
Comment brancher le bloc d'alimentation	11
Comment insérer la pile de la télécommande.....	12
Raccords sur l'appareil.....	13
Comment brancher l'antenne	13
Comment raccorder un téléviseur	14
Comment insérer votre iPod®	15
Comment charger les accumulateurs de l'iPod®	15
Utilisation de l'appareil	16
Principes de base à observer	16
Comment mettre en marche et arrêter l'appareil	16
Comment régler le mode veille	16
Comment régler la luminosité de l'afficheur	16
Comment régler le volume.....	17
Comment régler le mode opératoire.....	17
Comment régler les graves / aiguës.....	17
Comment activer la mise en sourdine (coupure du son)...	17
Comment commander votre iPod®	17
Comment utiliser votre iPod®	18
Mise en marche.....	18
Extinction	18
Comment utiliser d'autres lecteurs MP3.....	18
Comment utiliser la fonction réveil	19
Comment régler l'heure et le jour	19
Régler le réveil	19
Activer et désactiver la fonction réveil	20
Réveil avec l'iPod®	20
Interrompre brièvement le réveil après l'alarme au moyen de la fonction SNOOZE	21
Eteindre le réveil complètement après l'alarme	21
Comment utiliser la fonction SLEEP	21
Comment faire fonctionner la radio	22
Comment régler une station	22
Comment mémoriser une station	23
Comment nettoyer l'appareil	23
Comment remédier aux erreurs	24
Caractéristiques techniques	25
Comment contacter le fabricant.....	26
Consignes d'élimination	26
Mise au rebut de l'appareil.....	26

Vue d'ensemble de l'appareil

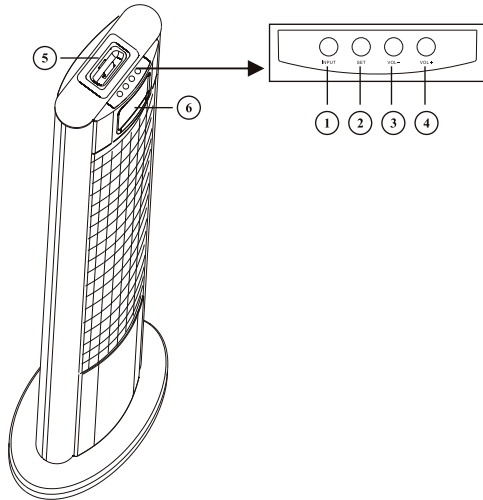

1	INPUT	Sélection de la source, signal d'entrée
2	SET	Sélection de menu
3	VOL -	Volume plus faible
4	VOL +	Volume plus élevé
5		Prise iPod®
6		Récepteur de la télécommande

DISPLAY

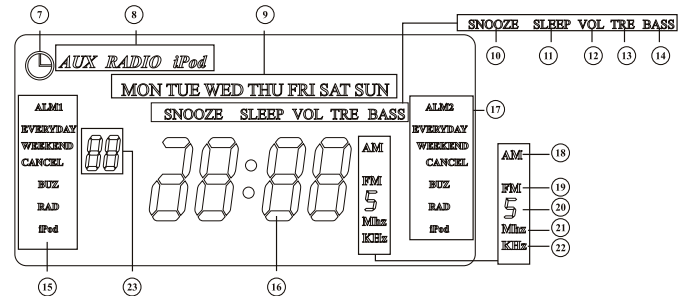

7	Horloge pour fonction réveil	16	Afficheur info
8	Source AUX, RADIO, iPod®	17	Alarme 2
9	Jour de la semaine	18	Radio : mode PO
10	Fonction SNOOZE (rappel d'alarme)	19	Radio : mode FM
11	Fonction SLEEP (arrêt différé)	20	Affichage FM 0,05 MHz
12	Volume sonore	21	Radio : FM MHz
13	Aiguës	22	Radio : PO kHz
14	Graves	23	Réglage du volume sonore, des aiguës / graves
15	Alarme 1		

Télécommande

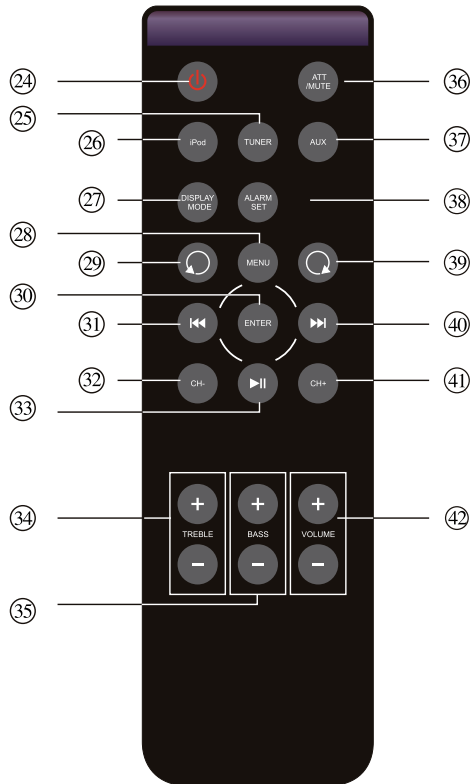

24		Mise en marche, arrêt (mode veille) de l'appareil ou de l'iPod®
25	TUNER	Activation de la radio
26	iPOD®	Sélection du signal d'entrée iPod®
27	DISPLAY	Eclairage de fond LCD
28	MENU	Commande par menus
29		Commande iPod® dans le sens antihoraire
30	ENTER	Validation entrée / auto
31		Titre précédent, retour
32	CH-	Station radio précédente
33		PLAY/PAUSE
34	TREBLE	Réglage aiguës
35	BASS	Réglage des basses
36	ATT/MUTE	Mise en sourdine
37	AUX	Restitution d'une source externe
38	ALARM	Réglage de l'alarme
39		Commande iPod® dans le sens horaire
40		Titre suivant, avance
41	CH+	Station radio suivante
42	VOLUME	Réglage du volume, + plus fort, - moins fort

Remarques concernant le maniement

Veillez lire consciencieusement toutes les consignes de sécurité et conservez-les au cas où vous vous poseriez des questions ultérieurement. Respectez toujours tous les avertissements et toutes les consignes de ce manuel d'utilisation, ainsi que ceux figurant au dos de l'appareil.



Consignes de sécurité

Attention !

- L'appareil doit uniquement être raccordé à une tension secteur de 230 V~, 50 Hz. N'essayez jamais d'utiliser l'appareil avec une autre tension.
 - La fiche secteur doit seulement être raccordée après la fin de l'installation conforme aux prescriptions.
 - Si la fiche secteur de l'appareil est défectueuse ou si l'appareil présente d'autres dommages, il est interdit de mettre l'appareil en marche.
 - Lors du débranchement du cordon d'alimentation de la prise de courant, tirer sur la fiche d'alimentation - et non sur le câble.
- Afin d'éviter un risque d'incendie et le risque d'un choc électrique, n'exposez pas l'appareil à la pluie ni à toute autre sorte d'humidité.
 - Ne mettez pas l'appareil en service à proximité de baignoires, de piscines ou autres jets d'eau.
 - Ne posez pas de récipient contenant des liquides, p. ex. vases à fleurs, sur l'appareil. Ils pourraient se renverser et le liquide qui s'écoule risquerait d'entraîner des dommages considérables ou même un choc électrique.
 - Ne posez pas de bougies allumées ou autres sources potentielles d'incendie sur l'appareil.
 - Des corps étrangers, p. ex. des aiguilles, des pièces de monnaie, etc., ne doivent pas tomber à l'intérieur de l'appareil.
 - Si des corps étrangers ou du liquide devaient parvenir à l'intérieur de l'appareil, débranchez immédiatement la fiche secteur de la prise de courant. Faites vérifier l'appareil par un spécialiste qualifié avant de le remettre en service. Danger de choc électrique en cas d'ouverture du boîtier.
 - N'ouvrez en aucun cas l'appareil – seul un spécialiste doit l'ouvrir. Danger de choc électrique en cas d'ouverture du boîtier.
 - N'essayez jamais de réparer vous-même un appareil défectueux. Adressez-vous toujours à nos points de service après-vente.

- Veiller également à ne pas toucher les contacts situés au dos de l'appareil avec des objets métalliques ou avec les doigts. Ceci peut occasionner des court-circuits.
- Faites effectuer les travaux de maintenance uniquement par des spécialistes qualifiés, faute de quoi, vous vous mettriez vous-même ou d'autres personnes en danger.
- Ne laissez jamais des enfants utiliser cet appareil sans surveillance.
- N'écoutez pas de musique ou la radio avec un volume sonore trop fort, car cela pourrait entraîner des troubles auditifs durables.
- Débranchez la fiche secteur de la prise de courant si vous n'utilisez pas l'appareil pendant une période prolongée. Tirez uniquement au niveau de la fiche secteur, pas sur le câble. Mettez l'appareil hors tension par le biais de l'interrupteur d'alimentation (1) Power ON OFF.
- **Utilisez toujours l'adaptateur iPod® approprié, afin d'éviter d'endommager l'appareil ou votre iPod®.**

Maniement des piles

- Veillez à ce que les piles soient maintenues hors de portée des enfants. Les enfants peuvent mettre en bouche les piles et les avaler, ce qui peut conduire à de graves problèmes de santé. En pareil cas, consultez immédiatement un médecin !
- Les piles normales ne doivent pas être rechargées, être chauffées ou lancées au feu (risque d'explosion!).
- Remplacez à temps des piles devenues faibles.
- Remplacez toujours toutes les piles en même temps et utilisez des piles du même type.
- L'écoulement des piles peut endommager l'appareil. Si vous n'utilisez pas l'appareil pendant une période prolongée, sortez les piles du compartiment des piles.
Attention !
- Les piles usagées ou endommagées peuvent provoquer des irritations cutanées. Veillez à porter des gants de protection. Nettoyez le compartiment des piles avec un chiffon sec.
- Les piles normales ne doivent pas être rechargées, être chauffées ou lancées au feu (**risque d'explosion!**).

Remarque importante concernant l'élimination :

Les piles peuvent contenir des produits toxiques qui sont nuisibles pour la santé et l'environnement.

- Par conséquent, éliminez les piles conformément aux prescriptions légales en vigueur. Ne jetez en aucun cas les piles dans les ordures ménagères.



Ce pictogramme se trouve sur les piles à substances nocives :

Pb = la pile contient du plomb

Cd = la pile contient du cadmium

Hg = la pile contient du mercure

Installation de l'appareil

- L'appareil ne doit pas être installé dans des locaux avec un taux d'humidité de l'air élevé, p. ex. cuisine ou sauna, étant donné que des dépôts d'eau de condensation risqueraient d'endommager l'appareil. L'appareil est prévu pour un fonctionnement dans un environnement sec et au sein d'un climat tempéré, et ne doit pas être exposé aux gouttes d'eau ni aux projections d'eau.
- N'installez pas l'appareil à proximité de sources de chaleur telles que radiateurs. Évitez l'ensoleillement direct et les emplacements exposés à une quantité exceptionnelle de poussières.
- N'installez pas l'appareil à proximité d'appareils qui génèrent des champs magnétiques importants (par exemple moteurs, haut-parleurs, transformateurs).
- Ne laissez pas l'appareil dans une voiture fermée et stationnée en plein soleil, sinon le boîtier risque de se déformer.
- Installez l'appareil sur un support solide, sûr et horizontal. Veillez à une bonne ventilation.
- Les fentes d'aération doivent toujours rester libres. Elles ne doivent pas être recouvertes par des rideaux, des nappes ou des journaux.
- Ne posez pas l'appareil sur des surfaces molles telles que moquettes, tapis, couvertures, ou à proximité de rideaux ou de tentures murales. Les ouvertures d'aération pourraient être obstruées. La circulation de l'air nécessaire risquerait d'être interrompue. ce qui pourrait conduire à un embrasement de l'appareil.
- Veuillez noter que les pieds de l'appareil peuvent éventuellement laisser des empreintes de couleur sur certaines surfaces de meuble. Utilisez une protection entre vos meubles et l'appareil.

- Vous ne devez utiliser l'appareil qu'en position verticale.
- Ne posez pas d'objets lourds sur l'appareil.
- Lorsque vous déplacez l'appareil d'un environnement froid vers un environnement chaud, de l'humidité peut se former à l'intérieur de l'appareil. Dans ce cas, attendez environ une heure avant de le mettre en service.
- Raccordez l'appareil uniquement à une prise de courant avec mise à la terre ! La prise doit être située le plus près possible de l'appareil.
- Posez le câble d'alimentation de manière à éviter tous risques de trébuchement.
- Utiliser un raccordement secteur approprié et éviter d'utiliser des multiprises !
- Ne pas toucher la fiche d'alimentation avec les mains mouillées, risque d'électrocution !
- Pour le raccordement au secteur, enfoncer complètement la fiche secteur dans la prise.
- L'appareil ne doit pas être installé dans des locaux avec un taux d'humidité de l'air élevé, p. ex. cuisine ou sauna, étant donné que des dépôts d'eau de condensation risqueraient d'endommager l'appareil. L'appareil est prévu pour un fonctionnement dans un environnement sec et au sein d'un climat tempéré, et ne doit pas être exposé aux gouttes d'eau ni aux projections d'eau.
- Gardez l'appareil à distance d'appareils générant de forts champs magnétiques.
- En cas d'utilisation de lampes d'économie d'énergie à proximité immédiate, le fonctionnement de l'appareil peut éventuellement être influencé.
- Pour le raccordement au secteur, enfoncer complètement la fiche secteur dans la prise.
- En cas de dérangements ou de formation de fumée et d'odeurs provenant de l'appareil, retirer immédiatement la fiche d'alimentation de la prise !
- Si un orage menace, débranchez la fiche secteur de la prise de courant.
- Débranchez la fiche secteur de la prise de courant si l'appareil n'est pas utilisé sur une période prolongée, p. ex. avant d'entreprendre un voyage prolongé.
- Si l'appareil n'est pas exploité pendant une période prolongée, retirez toutes les piles, car celles-ci risquent de couler et d'endommager l'appareil.
- Un volume trop élevé, surtout lors de l'utilisation de casques, peut conduire à des dommages auditifs.

Description de l'appareil

Volume de livraison

Veillez vérifier que tous les accessoires mentionnés ci-dessous sont présents :

- le système son design Manhattan,
- les 4 pieds d'appareil
- la télécommande, y compris la pile,
- le bloc d'alimentation 15 V c.c., 2A
- l'adaptateur iPod[®],
- le câble vidéo (Cinch),
- l'antenne-câble FM,
- l'antenne-cadre PO,
- le présent manuel d'utilisation.

Caractéristiques particulières de l'appareil

L'appareil constitue la plate-forme idéale pour l'insertion de votre iPod[®] et l'écoute musicale via les haut-parleurs de la station d'accueil.

Lorsque vous avez inséré votre iPod[®], la lecture s'effectue via les haut-parleurs de la station d'accueil.

La télécommande fournie vous permet de commander votre iPod[®] inséré.

Lorsque la connexion au secteur est effective, un iPod[®] inséré est chargé via la station d'accueil.

- L'appareil dispose de haut-parleurs néodymes de grande qualité.
- L'amplificateur intégré sublime la restitution de votre musique.
- Vous pouvez raccorder à tout moment d'autres sources musicales via l'interface AUX IN et apprécier la restitution via les haut-parleurs du système son.
- Vous pouvez restituer la musique de la station d'accueil sur d'autres appareils audio via l'interface de sortie audio ("Audio-Out").
- Vous pouvez restituer les images et les vidéos de votre iPod[®] via un téléviseur ou un autre visuel.
- La radio reçoit les plages de fréquences FM 87,5 – 108 MHz et PO 522 – 1620 kHz.
- Dans la gamme FM, vous pouvez choisir entre le mode mono et le mode stéréo pour la restitution du son.
- Vous pouvez mémoriser jusqu'à 10 émetteurs FM et 10 émetteurs PO.
- L'appareil dispose d'un affichage de l'heure ainsi que d'une fonction de réveil.

L'appareil supporte tous les modèles iPod[®] avec connecteur universel 30 broches.

Comment préparer le fonctionnement de l'appareil

Comment monter les pieds supports

Retournez avec précaution l'appareil et vissez les quatre pieds supports dans les taraudages prévus à cet effet.

Comment brancher le bloc d'alimentation

Raccordez la station d'accueil au secteur (230 V ~ / 50 Hz).

- Pour l'alimentation électrique, brancher tout d'abord le câble du bloc d'alimentation sur la prise femelle ② (15 V c.c.) de l'appareil, puis la fiche secteur sur la prise de courant 230 V ~, 50 Hz.
- Assurez-vous que la tension de service du bloc d'alimentation corresponde à la tension secteur locale, avant de le brancher sur la prise de courant.
- Après la première connexion de l'appareil avec le réseau électrique, l'afficheur indique "00:00".

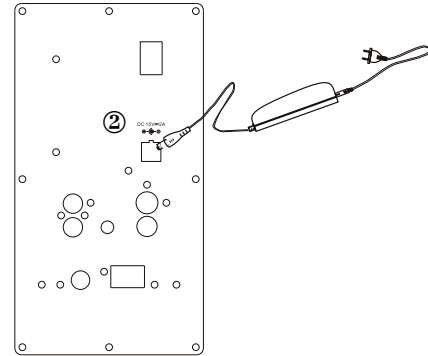

Remarque :

En cas de non-utilisation, débranchez la fiche secteur de la prise de courant. Tirez sur la fiche secteur et non pas sur le câble. Si un orage menace, débranchez la fiche secteur de la prise de courant. Débranchez la fiche secteur si l'appareil n'est pas utilisé sur une période prolongée, p. ex. avant d'entreprendre un voyage.

La chaleur résultant du fonctionnement doit être évacuée par une circulation d'air suffisante. Pour cette raison, l'appareil ne doit pas être recouvert ou logé dans une armoire fermée. Veillez à disposer d'un espace libre d'au moins 10 cm autour de l'appareil.

Remarque :

Après une panne de courant, l'heure affichée n'est probablement pas correcte.

Comment insérer la pile de la télécommande

Une pile de type CR2025, 3 V, est fournie pour le fonctionnement de la télécommande. Si la télécommande ne réagit plus aux commandes, remplacez la pile ronde. Pour ce faire, procédez comme suit :

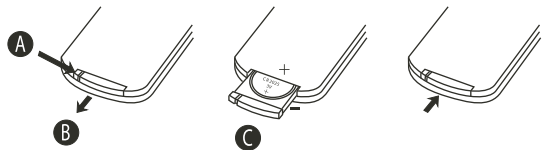

- ➔ Retournez la télécommande et retirez le porte-pile C situé sur la partie inférieure de la télécommande.
- ➔ Poussez le levier A vers l'intérieur, dans le sens de la flèche.

- ➔ Tirez ensuite le porte-pile C en direction B. Retirez le porte-pile C.
- ➔ Insérez une pile de type CR2025, 3 V. Veillez à la polarité correcte lors de l'insertion de la pile. Le pôle positif doit être dirigé vers le haut.
- ➔ Refermez soigneusement le compartiment de la pile, de façon à ce que le levier A du compartiment de pile s'enclenche.

Remarque :

La pile doit être retirée de la télécommande si celle-ci n'est pas utilisée pendant une période prolongée. Dans le cas contraire, l'écoulement de la pile peut endommager la télécommande.

Attention !

Les piles ne doivent pas arriver aux mains des enfants. L'ingestion des piles peut causer de graves troubles de la santé.

Remarque importante concernant la mise au rebut

Les piles peuvent contenir des substances toxiques, nuisibles pour l'environnement.

Par conséquent, rebutez les piles conformément aux prescriptions légales en vigueur. Ne jetez en aucun cas les piles dans les ordures ménagères.

Raccords sur l'appareil

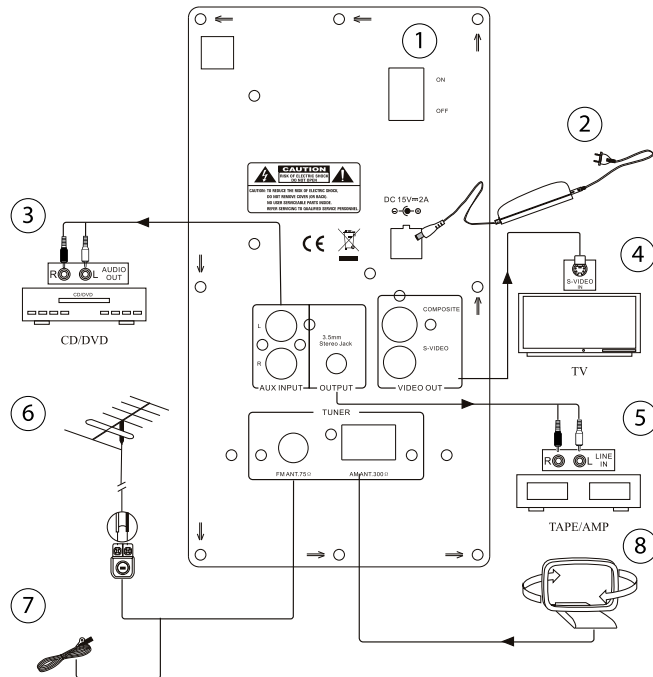

①	ON OFF	Interrupteur d'alimentation
②	DC 15 V	Raccordement au secteur
③	AUX IN	Prise pour source externe
④	VIDEO OUT	Sortie vidéo, S-vidéo pour TV
⑤	OUTPUT	Sortie audio stéréo 3,5 mm
⑥	FMANT	Prise d'antenne 75 ohms, antenne maison
⑦	FMANT	Prise antenne-câble FM
⑧	AMANT	Prise antenne cadre PO

Comment brancher l'antenne

Le nombre et la qualité des stations que vous pouvez recevoir dépendent des conditions de réception sur le lieu d'installation. L'antenne-câble FM ⑦ permet une réception appropriée. Elle doit être orientée sur toute sa longueur en fonction de la meilleure réception possible. En cas de mauvaise réception, il est conseillé de commuter sur MONO. Pour le raccordement à l'antenne maison, branchez un câble coaxial de raccordement de 75 ohms ⑥ sur la prise antenne.

L'antenne cadre PO est suffisante pour la réception d'émetteurs dans la gamme PO. Branchez l'antenne cadre PO sur la prise AM ANT ⑧.

Comment brancher une source audio externe

Vous pouvez restituer le son d'un appareil externe (p. ex. lecteur de CD, lecteur de DVD, récepteur vidéo, iPod® ou autres lecteurs MP3) via les haut-parleurs du présent appareil.

- ➔ Raccordez la sortie audio de votre appareil externe sur la prise AUX INPUT ③ au dos de l'appareil via un câble audio (connecteur Cinch / jack).

Comment restituer de la musique par le biais d'appareils externes

Vous pouvez restituer le son de l'appareil sur des appareils externes (p. ex. récepteur vidéo (AMP), lecteur de cassette).

- ➔ Raccordez un câble audio (connecteur jack 3,5 mm) entre la sortie audio OUTPUT ⑤ au dos de l'appareil et votre appareil externe.
- ➔ Raccordez le câble audio à une entrée audio stéréo (p. ex. amplificateur).
- ➔ Réglez le volume sonore sur les deux appareils.

Comment raccorder un téléviseur

Vous pouvez restituer les images et les vidéos de votre iPod® via un téléviseur ou un autre visuel.

- ➔ Raccordez un câble vidéo (connecteur Cinch) sur la prise COMPOSITE VIDEO OUT ④ de l'appareil, ainsi que l'entrée vidéo sur le téléviseur. Démarrez la lecture sur l'iPod®.
- ➔ En guise d'alternative, vous pouvez utiliser un câble S-vidéo pour obtenir un signal image de grande qualité.

Remarque :

La sortie vidéo ne fonctionne pas pour

- iPod® Touch
- iPod® Classic
- iPod® Nano 3rd Generation
- ainsi que pour tous les modèles iPod® plus actuels.

Comment insérer votre iPod®

L'appareil est livré avec différents adaptateurs iPod®. Ils permettent une insertion sûre des différents modèles d'iPod®.

Aperçu des adaptateurs iPod®

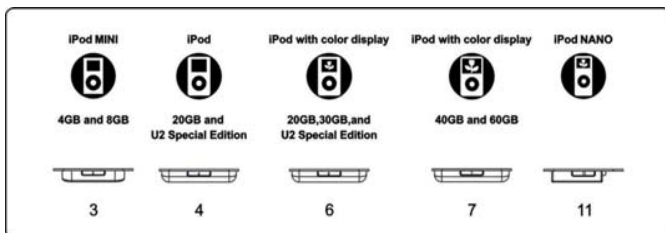

Comment insérer l'adaptateur et l'iPod®

- ➔ Choisissez l'adaptateur approprié conformément à l'aperçu des adaptateurs. Les désignations se trouvent sur la face inférieure des adaptateurs.
- ➔ Vous pouvez aussi insérer l'adaptateur joint à votre iPod®.
- ➔ Pressez avec précaution l'adaptateur dans l'interface (5), jusqu'à ce qu'il s'enclenche. Vérifiez le bon positionnement.

- ➔ Retirez votre iPod® de sa gaine de protection ou de sa pochette et insérez-le avec précaution dans l'adaptateur.

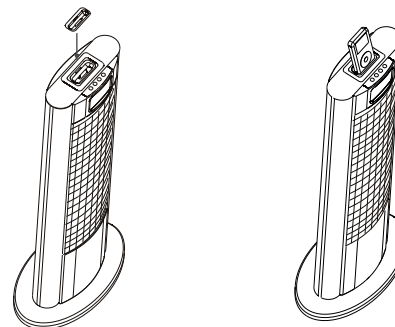

- ➔ Retirez l'iPod® de l'adaptateur en le soulevant avec précaution vers le haut.

Comment charger les accumulateurs de l'iPod®

Dès que vous avez inséré votre iPod®, les accumulateurs sont chargés si la connexion au secteur est établie.

Remarque :

En cas d'utilisation d'un iPod® ou d'autres lecteurs MP3 qui ne sont pas raccordés via la station d'accueil, il n'en résulte pas de charge automatique des accumulateurs.

Utilisation de l'appareil

Principes de base à observer

La télécommande infrarouge permet de régler confortablement les fonctions principales de l'installation et de l'iPod® à partir de son fauteuil. Les étapes décrites dans ce manuel d'utilisation se rapportent à l'utilisation de la télécommande.

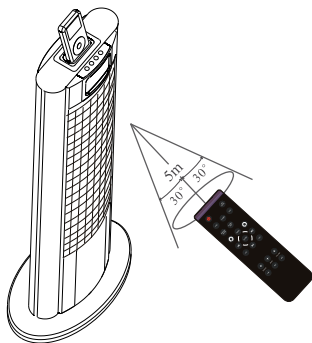

Lors de la commande de l'appareil à l'aide de la télécommande, observez les points suivants :

- Diriger la télécommande (émetteur) en direction du récepteur (6) intégré dans l'afficheur.
- Veillez à ce qu'il n'y ait aucun obstacle entre l'émetteur et le récepteur.
- Les piles doivent être remplacées par des neuves si la portée de la télécommande diminue.

Comment mettre en marche et arrêter l'appareil

- Mettez l'appareil en marche en positionnant l'interrupteur ① au dos de l'appareil sur ON.
- L'afficheur est activé et indique l'heure ; l'appareil est prêt pour la restitution via les haut-parleurs.
- Pour arrêter l'appareil, positionner l'interrupteur ① sur OFF.
- L'afficheur est désactivé.

Comment régler le mode veille

- Lorsque l'interrupteur principal POWER est enclenché, pressez la touche \cup (24) de la télécommande. L'appareil est désactivé, le symbole du signal d'entrée (8) s'éteint. Un iPod® inséré est également désactivé.
- Presser à nouveau la touche pour mettre en marche l'appareil à partir du mode veille.

Comment régler la luminosité de l'afficheur

- Pressez la touche DISPLAY (27) de façon répétée pour activer la luminosité de l'afficheur.

Comment régler le volume

→ Pressez les touches VOL- (3) ou VOL+ (4) sur l'appareil pour régler le volume sonore souhaité.

Remarque :

Vous pouvez également régler le volume sonore via la touche VOLUME (42) de la télécommande.

Celui-ci est affiché sur l'afficheur pendant le réglage.

Vous pouvez régler le volume sonore dans une plage comprise entre 0 et 63.

Comment régler le mode opératoire

Vous pouvez sélectionner le signal audio souhaité (source). L'iPod® ne doit pas être retiré pour écouter la musique d'une source externe via la prise AUX ③.

- Pressez la touche INPUT (1) de façon répétée, ou :
- Pressez les touches IPOD® (26), TUNER (25) ou AUX (37) pour commuter vers la lecture de la source correspondante.

Comment régler les graves / aiguës

Pressez les touches TREBLE (34) ou BASS (35). Les aiguës et les graves peuvent être réglées dans une plage de ± 14 dB. Le réglage apparaît sur l'afficheur (23).

Comment activer la mise en sourdine (coupure du son)

Vous pouvez réduire ou couper le volume sonore en pressant la touche MUTE (36).

Presser 1 x : le volume sonore est réduit de 10 dB.

Presser 2 x : coupure du son.

Presser 3 x : le son est réactivé.

Comment commander votre iPod®

Les touches suivantes de la télécommande vous permettent de piloter et de commander votre iPod® inséré :

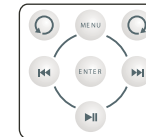

La commande s'effectue comme par le biais des touches de commande de l'iPod®. Reportez-vous le cas échéant à la notice d'utilisation de votre iPod®.

Le réglage du volume sonore s'effectue cependant via les touches (3), (4) de l'appareil ou VOLUME (42) de la télécommande.

Comment utiliser votre iPod®

Mise en marche

- Insérez votre iPod® déjà en mode lecture dans l'appareil. L'appareil se met en marche automatiquement et restitue la musique de votre iPod®.

Remarque :

Si le volume sonore de l'iPod® n'est pas assez fort, le cas échéant l'appareil ne se met pas automatiquement en marche. Dans ce cas, pressez deux fois la touche STANDBY (24).

Si votre iPod® est déjà inséré en mode VEILLE :

- Pressez la touche ►|| (33). L'iPod® se met en marche et commence la lecture.
- Une nouvelle pression sur la touche ►|| (33) permet de commuter du mode lecture vers le mode pause.

Sélection de titres / recherche rapide

- Pressez brièvement les touches I◀◀ (31), ▶▶I (40) pour sauter au titre suivant / précédent.
- Pressez les touches I◀◀ (31), ▶▶I (40) et maintenez-les enfoncées pour démarrer une recherche rapide.

Extinction

- Pressez la touche STANDBY (24). L'appareil arrête la lecture et commute l'iPod® en mode VEILLE. Pendant que l'iPod® est inséré, les accumulateurs sont chargés.

Comment utiliser d'autres lecteurs MP3

Vous pouvez restituer toute autre source musicale via la prise AUX IN ③, également un iPod® qui n'est pas inséré, voir page 13.

Comment utiliser la fonction réveil

Remarque :

Vous pouvez seulement utiliser la fonction réveil après avoir réglé correctement l'heure.

Comment régler l'heure et le jour

- Pressez la touche MENU (28) ou SET (2) sur l'appareil. Le symbole d'horloge (7) ainsi que les heures clignotent sur l'afficheur.
- Réglez les heures à l'aide des touches **I◀◀** (31), **▶▶I** (40) ou VOL +/- (3)/(4) de l'appareil.
- Pressez ENTER (30) ou SET (2) pour valider l'heure réglée. A présent, les minutes clignotent.
- Réglez les minutes à l'aide des touches **I◀◀** (31), **▶▶I** (40) ou VOL +/- (3)/(4) de l'appareil.
- Pressez ENTER (30) ou SET (2) pour valider les minutes réglées. A présent, le jour de la semaine (9) clignote.
- Réglez le jour de la semaine à l'aide des touches **I◀◀** (31), **▶▶I** (40) ou VOL +/- (3)/(4) de l'appareil.
- Pressez ENTER (30) ou SET (2) pour valider le réglage.

Remarque :

Effectuez le réglage de façon relativement rapide, sinon le mode réglage est quitté automatiquement.

Régler le réveil

- L'appareil dispose de deux alarmes, qui allument l'appareil aux heures de réveil respectives réglées. Vous pouvez choisir si vous souhaitez être réveillé par la radio, un iPod® inséré dans l'appareil ou un avertisseur sonore. Après le réveil, l'appareil reste enclenché pendant 1 heure, puis s'éteint automatiquement. Ce cycle se répète jusqu'à ce que vous désactiviez l'alarme.

Régler l'heure d'activation

Vous pouvez régler deux heures d'activation ("Alarm 1", "Alarm 2") pour l'appareil. Si aucune touche n'est pressée pendant plus de 10 secondes durant le réglage, alors l'appareil quitte automatiquement ce mode. Vous devez alors recommencer depuis le début.

- Mettez l'appareil en marche et pressez la touche ALARM (38) ou SET (2) sur l'appareil, jusqu'à ce que l'affichage (15) ou (17) clignote.
- Sélectionnez le réglage ALM 1 ou ALM 2 "ON" en pressant la touche ENTER (30) ou VOL +/- (3)/(4) sur l'appareil.
- Pressez ENTER (30) ou SET (2) pour régler l'heure de réveil.

- Réglez les heures pour le réveil à l'aide des touches **I◀◀** (31), **▶▶I** (40) ou **VOL +/-** (3)/(4) de l'appareil.
- Pressez **ENTER** (30) ou **SET** (2) pour valider l'heure réglée. A présent, les minutes clignotent.
- Réglez les minutes à l'aide des touches **I◀◀** (31), **▶▶I** (40) ou **VOL +/-** (3)/(4) de l'appareil.
- Pressez **ENTER** (30) ou **SET** (2) pour valider les minutes réglées.
- Réglez à présent le mode de réveil ("quotidien" ou "sans le week-end" à l'aide des touches **I◀◀** (31), **▶▶I** (40) ou **VOL +/-** (3)/(4) de l'appareil.
- Pressez **ENTER** (30) ou **SET** (2) pour valider le réglage.
- Vous pouvez à présent régler la source au moyen des touches **I◀◀** (31), **▶▶I** (40) ou **VOL +/-** (3)/(4) de l'appareil ; vous avez le choix entre l'iPod®, la radio ou l'avertisseur sonore. Le mode / la source réglé(e) pour le réveil apparaît sur l'afficheur avec un symbole correspondant.

Le timer enclenche l'appareil à l'heure réglée avec la source sélectionnée.

Le symbole de timer (15) ou (17) apparaît sur l'afficheur pour signaler un timer actif.

Activer et désactiver la fonction réveil

- Mettez l'appareil en marche et pressez la touche **ALARM** (38) ou **SET** (2) sur l'appareil, jusqu'à ce que l'affichage (15) ou (17) clignote.
- Sélectionnez le réglage **ALM 1** ou **ALM 2 "OFF"** en pressant la touche **ENTER** (30) ou **VOL +/-** (3)/(4) sur l'appareil.
- Validez en pressant la touche **ENTER** (30) ou **SET** (2).

Réveil avec l'iPod®

Assurez-vous que votre iPod® est inséré correctement dans l'appareil.

Remarque :

Pour se faire réveiller avec l'iPod®, celui-ci doit être désactivé. Il ne doit pas se trouver en mode "Play" (lecture).

Le réveil s'enclenche pendant 1 heure à l'heure réglée. Assurez-vous de disposer de suffisamment de données musicales ; si ce n'est pas le cas, activez la fonction de répétition de l'iPod®.

Si aucun iPod® n'a été inséré par inadvertance ou si l'iPod® ne contient pas de données musicales, l'appareil active automatiquement l'avertisseur sonore pour le réveil.

Interrompre brièvement le réveil après l'alarme au moyen de la fonction SNOOZE

- Pressez une touche quelconque de la télécommande ou sur l'appareil pour désactiver le réveil pendant env. 9 minutes. Vous pouvez répéter cela à volonté pendant la durée d'alarme d'une heure.

Eteindre le réveil complètement après l'alarme

- Pressez à **deux reprises** une touche quelconque de la télécommande ou sur l'appareil pour désactiver le réveil.

Remarque :

La fonction réveil active de nouveau l'appareil le lendemain, à l'heure d'alarme réglée. L'alarme 1 ou l'alarme 2 réglée ainsi que la source restent affichées sur l'afficheur.

Comment utiliser la fonction SLEEP

Vous pouvez régler en plusieurs pas (de 1 minute à 90 minutes) la durée après laquelle l'appareil commute en mode veille, pour chaque mode.

- Pressez la touche SET (2) de l'appareil, jusqu'à ce que le symbole SLEEP (11) apparaisse sur l'afficheur.
- Réglez la durée souhaitée de l'arrêt différé à l'aide des touches **I◀◀** (31), **▶▶I** (40) ou VOL +/- (3)/(4) de l'appareil.
- Pressez ENTER (30) ou SET (2) pour valider le réglage.

Comment faire fonctionner la radio

Remarque :

L'appareil reçoit les fréquences

FM 87,5 – 108 MHz et PO 522 – 1620 kHz.

- ➔ Pour activer la radio, pressez la touche de fonction TUNER (25) ou pressez de façon répétée INPUT (1) sur l'appareil.
- ➔ Pour sélectionner la bande de fréquences souhaitée, FM ou PO, pressez la touche TUNER (25).
- ➔ Si vous réglez la gamme FM, vous pouvez orienter l'antenne-câble afin d'améliorer la réception. Nous recommandons le raccordement à une antenne maison.

Remarque :

En règle générale, les émetteurs FM sont reçus en mode stéréo. L'affichage "ST" apparaît.

- ➔ Si vous réglez la gamme PO, vous pouvez tourner l'antenne cadre PO pour améliorer la réception. Installez l'antenne cadre au moins à 25 cm de l'appareil.

Comment régler une station

Sélection manuelle des stations

Pressez brièvement les touches (29), (39) ou VOL +/- (3)/(4) pour modifier la fréquence de réception pas à pas vers le haut ou vers le bas. Dans la bande FM, par pas de 0,05 MHz ; dans la bande PO, par pas de 9 kHz (= réglage fin). De ce fait, vous pourrez également régler des émetteurs faibles dont vous connaissez la fréquence.

Recherche automatique des stations

Une pression prolongée sur les touches (29), (39) ou VOL +/- (3)/(4) (env. 3 secondes) permet de démarrer la recherche automatique. La recherche automatique peut uniquement trouver des stations dont le signal de réception est fort. Les émetteurs faibles ne peuvent être réglés que manuellement.

Pendant la recherche, le mode radio est coupé.

Comment mémoriser une station

La mémoire de programme peut mémoriser 10 stations en mode FM et 10 stations en mode PO.

Remarque :

Les stations restent également mémorisées en cas de coupure du courant.

- En mode RADIO, régler au moyen de la touche TUNER (25) sur réception FM ou PO.
- Presser la touche ENTER (30) ; la recherche automatique est démarrée et toutes les stations sont mémorisées dans l'ordre trouvé.

Sélection des stations programmées

- En pressant la touche CH+/CH- (41)/(32), vous pouvez défiler vers le haut au niveau des emplacements de programme mémorisés.

L'AFFICHEUR indique le canal sélectionné et l'emplacement mémoire.

Comment nettoyer l'appareil



Risque d'électrocution !

Afin d'éviter le risque d'un choc électrique, ne lavez pas l'appareil avec un chiffon mouillé ou sous l'eau courante.

Attention !

N'utilisez pas d'éponge à gratter, de poudre à récurer ni de solvant tel que l'alcool ou l'essence.

Nettoyez le boîtier à l'aide d'un chiffon doux légèrement humide. N'utilisez pas de solvants, d'alcool à brûler, de diluants, etc. ; ils pourraient endommager la surface de l'appareil.

Comment remédier aux erreurs

Si l'appareil ne fonctionne pas comme prévu, contrôlez-le au moyen des tableaux suivants.

Si vous ne pouvez pas éliminer le défaut, même après les contrôles décrits, veuillez contacter le fabricant.

Problèmes avec l'appareil

Symptôme	Cause possible / remède
L'appareil ne peut pas être mis en marche.	L'appareil n'est pas alimenté en courant. Raccordez correctement le câble d'alimentation sur la prise secteur. Il se peut que la prise de courant ne fonctionne pas.
Aucun son n'est audible.	Augmentez le volume sonore. Activez la lecture sur l'iPod® ou sur l'appareil externe. Débranchez la source externe de la prise AUX.
Un bruit parasite est audible.	Un téléphone portable émet à proximité de l'appareil ou un autre appareil émet des ondes radio parasites. Eloignez le téléphone portable de l'environnement de l'appareil.
L'iPod® ne peut pas être commandé via les touches de l'appareil.	L'iPod® n'est pas inséré correctement. Contrôler l'adaptateur, réinsérer le cas échéant l'iPod®. Logiciel de l'iPod® obsolète. Actualisez le logiciel via www.apple.com/ipod/download . L'iPod® se trouve à l'état "verrouillé". Contrôler si l'iPod® peut être commandé correctement à l'extérieur. Le cas échéant, lisez la notice du fabricant.

Symptôme	Cause possible / remède
D'autres dérangements de fonctionnement ou des bruits forts apparaissent.	Des composants électroniques de l'appareil sont en dérangement. Débranchez la fiche secteur. Laissez l'appareil séparé de la source de courant pendant env. 10 secondes. Rebranchez l'appareil.
L'iPod® ne peut pas être inséré.	Mauvais adaptateur. Utilisez l'adaptateur correct, voir l'aperçu. Adaptateur mal inséré ; retirer le cas échéant à nouveau l'iPod® puis le réinsérer.
L'iPod® n'est pas chargé.	L'iPod® n'est pas inséré correctement. Contrôler l'adaptateur, réinsérer le cas échéant l'iPod®. L'iPod® se trouve à l'état "verrouillé". Contrôler si l'iPod® peut être commandé correctement à l'extérieur. Le cas échéant, lisez la notice du fabricant.
La télécommande ne fonctionne pas.	Pile mal insérée ou faible. Vérifiez la polarité, remplacez la pile. Liaison IR interrompue. Enlevez les objets qui se trouvent entre la télécommande et l'appareil. Distance trop grande. Distance max. env. 5 mètres

Problèmes avec la télécommande

Symptôme	Cause possible / remède
La télécommande ne fonctionne pas.	Pile mal insérée ou faible. Vérifiez la polarité, remplacez la pile. Liaison IR interrompue. Enlevez les objets qui se trouvent entre la télécommande et l'appareil. Distance trop grande. Distance max. env. 5 mètres

Problèmes avec la radio

Symptôme	Cause possible / remède
Aucun émetteur radio n'est capté.	L'appareil ne se trouve pas en mode radio. Commutez sur RADIO
Le son est perturbé.	D'autres appareils, par ex. un téléviseur, perturbent la réception. Eloignez davantage la radio / le lecteur de CD de ces appareils. L'antenne PO n'est pas raccordée. Raccordez l'antenne PO sur la face arrière de l'appareil, distance min. 25 cm. L'antenne n'est pas sortie ou mal orientée. Sortez l'antenne. Tournez l'antenne ou l'appareil pour améliorer la réception.

iPod is a trademark of Apple Computer, Inc., registered in the U.S. and other countries.

Caractéristiques techniques

Dimensions de l'appareil (largeur x profondeur x hauteur):	env. 335 mm x 234 mm x 854 mm
Poids :	env. 10 kg
Tension :	Courant alternatif 230 V , 50 Hz
Fréquence de réception radio	FM 87,5–108 MHz PO 522–1620 KHz
Entrée audio :	R, L stéréo Cinch
Sortie audio	Fiche jack de 3,5 mm
Sortie vidéo :	Prise vidéo (Cinch), S vidéo
Puissance de sortie :	2 x 5 W 4 ohms / 1 x 10 W, 8 ohms 1 kHz THD 1 %
Rapport signal-bruit	≥ 70 dB
Gamme des fréquences	200 Hz – 20 KHz (+1/-3 dB) 30 Hz – 200 Hz (+1/-3 dB)
Conditions ambiantes :	+5 °C à +35 °C 5 % à 90 % d'humidité relative (sans condensation)



Sous réserve de modifications techniques et d'erreurs. Les dimensions sont des valeurs approximatives.

Directives et normes : Ce produit correspond à la directive sur la basse tension (2006/95/CE), à la directive CEM (2004/108/CE) et à la directive sur le marquage CE.

Comment contacter le fabricant

DGC GmbH
Graf-Zeppelin-Str. 7
86899 Landsberg/Germany

Consignes d'élimination

Élimination de l'emballage

Votre nouvel appareil a été protégé par un emballage lors de son acheminement. Tous les matériaux utilisés sont compatibles avec l'environnement et recyclables. Veuillez apporter votre contribution et éliminez l'emballage de façon respectueuse de l'environnement. Concernant les moyens actuels d'élimination des déchets, informez-vous auprès de votre revendeur ou concernant votre installation de gestion de déchets communale.



Danger d'étouffement !

Ne laissez pas l'emballage et ses éléments à des enfants. Danger d'étouffement par les films ou d'autres matériaux d'emballage.

Mise au rebut de l'appareil

Les appareils usagés ne sont pas des déchets sans valeur. Une élimination respectueuse de l'environnement permet de recycler des matières brutes précieuses. Renseignez auprès de l'administration de votre ville ou de votre commune concernant les possibilités d'une élimination réglementaire et respectueuse de l'environnement de l'appareil. Les piles doivent être retirées de l'appareil avant l'élimination de celui-ci.



Cet appareil est marqué selon la directive 2002/96/CE concernant les appareils électriques et électroniques usagés (WEEE).

Ce produit, arrivé en fin de vie, ne doit pas être éliminé par le biais des ordures ménagères ordinaires ; il doit être remis à un point de collecte prévoyant le recyclage d'appareils électriques et électroniques. Le symbole figurant sur le produit, dans le manuel d'utilisation ou sur l'emballage, attire votre attention à cet égard. Les matériaux sont recyclables conformément à leur marquage. Avec la réutilisation, le recyclage des matériaux ou d'autres formes de recyclage d'appareils usagés, vous apportez une contribution importante à la protection de notre environnement.



Danger de mort !

Débranchez la fiche secteur sur les appareils, qui ne sont plus utilisés. Déconnectez le câble d'alimentation et débranchez-le avec la fiche secteur.

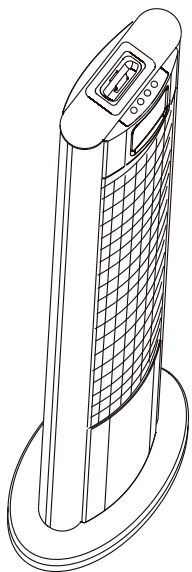

Design Sound System con Universal Dock per iPod

DUAL Manhattan

Istruzioni d'uso



iPod not included



iPod is a trademark of Apple Computer, Inc.
Registered in the U.S. and other countries.

Premessa

Questo manuale aiuta a usare

- in modo sicuro e conforme
- a quanto prescritto

il vostro Design Sound System Manhattan menzionato nel seguente apparecchio.

Destinatari di queste istruzioni d'uso

Le istruzioni d'uso sono rivolte a coloro che

- installano,
- utilizzano,
- puliscono
- o smaltiscono l'apparecchio.

Caratteristiche grafiche di queste istruzioni d'uso

Diversi elementi del manuale sono contrassegnati con simboli particolari. In questo modo risulta facile capire se si tratta di

testo normale,

- elenchi o
- istruzioni operative.

Indice

Vista d'insieme dell'apparecchio	4
Telecomando	5
Informazioni sull'uso.....	6
Informazioni di sicurezza	6
Uso delle batterie	7
Collocazione dell'apparecchio	8
Descrizione dell'apparecchio	10
Fornitura	10
Caratteristiche particolari dell'apparecchio.....	10
Come predisporre l'apparecchio per il funzionamento. 11	
Come montare i piedistalli	11
Come collegare l'accumulatore	11
Come inserire la batteria del telecomando	12
Collegamenti all'apparecchio	13
Collegamento dell'antenna	13
Come collegare un apparecchio TV	14
Come collegare il vostro iPod®	15
Come caricare gli accumulatori dell'iPod®	15
Come utilizzare l'apparecchio	16
Osservare in linea di massima.....	16
Come accendere e spegnere l'apparecchio	16
Come impostare la modalità standby	16
Come regolare la luminosità del display	16
Come regolare il volume	17
Come impostare il modo operativo.....	17
Come impostare bassi/alti.....	17
Come attivare la funzione di soppressione del suono	17
Come usare il vostro iPod®	17
Come usare il vostro iPod®	18
Accensione	18
Spegnimento.....	18
Come usare altri MP3 player	18
Come usare la funzione sveglia	19
Come impostare ora e giorno.....	19
Impostazione della sveglia.....	19
Attivazione e disattivazione della funzione sveglia	20
Sveglia con iPod®	20
Interruzione breve della sveglia dopo l'allarme con SNOOZE.....	21
Spegnimento completo della sveglia dopo l'allarme	21
Come usare la funzione SLEEP	21
Come utilizzare la radio.....	22
Come impostare una stazione.....	22
Come memorizzare le stazioni emittente	23
Come pulire l'apparecchio.....	23
Come eliminare le anomalie.....	24
Dati tecnici	25
Come contattare il produttore	26
Indicazioni per lo smaltimento.....	26

Vista d'insieme dell'apparecchio

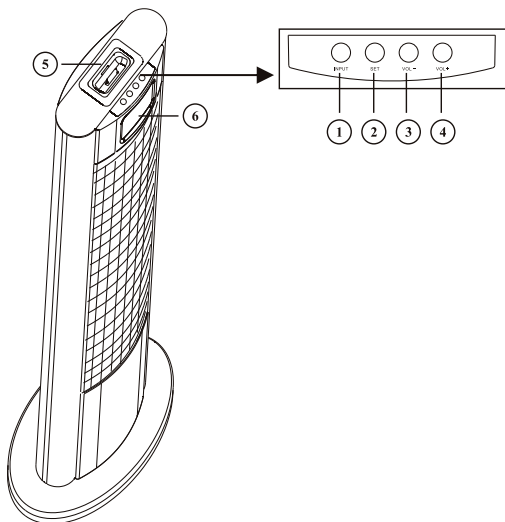

1	INPUT	Scelta della fonte, segnale di ingresso
2	SET	Scelta menu
3	VOL -	Regolatore del volume -
4	VOL +	Regolatore del volume +
5		Collegamento iPod®
6		Ricevitore per telecomando

DISPLAY

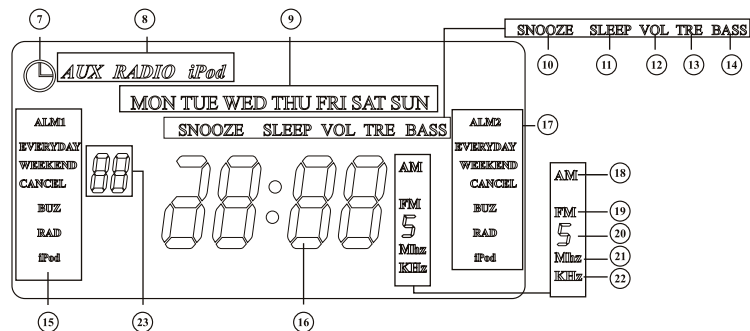

7	Orologio per funzione sveglia	16	Display info
8	Fonte AUX, RADIO, iPod®	17	Ora di sveglia 2
9	Giorno della settimana	18	Radio: modalità AM
10	Funzione SNOOZE	19	Radio: gamma FM
11	Funzione Sleep	20	Display FM 0,05 MHz
12	Volume	21	Radio: FM MHz
13	Alti	22	Radio: AM kHz
14	Bassi	23	Regolazione bassi, alti, volume
15	Ora di sveglia 1		

Telecomando

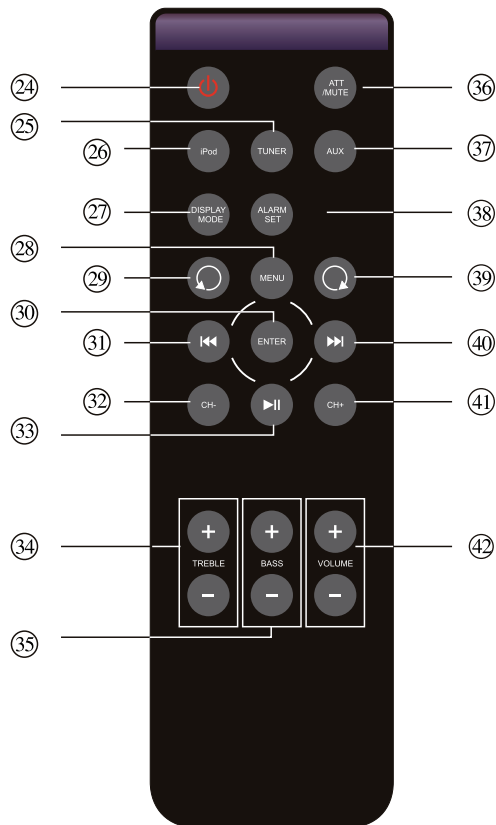

24		Accensione, spegnimento (standby) dell'apparecchio o iPod®
25	TUNER	Accensione radio
26	iPOD®	Scelta del segnale di ingresso iPod®
27	DISPLAY	Illuminazione schermo LCD
28	MENU	Navigazione nel menu
29		Regolazione iPod® senso antiorario
30	ENTER	Confermare input/auto
31		Brano precedente, ritorno
32	CH-	Stazione radio precedente
33		PLAY/PAUSE
34	TREBLE	Regolazione alti
35	BASS	Regolazione bassi
36	ATT/MUTE	Soppressione dell'audio
37	AUX	Riproduzione fonte esterna
38	ALARM	Regolazione orario di sveglia
39		Regolazione iPod® senso orario
40		Brano successivo, avanzamento
41	CH+	Stazione radio successiva
42	VOLUME	Regolatore volume, + forte, - piano

Informazioni sull'uso

Leggere attentamente le norme di sicurezza e conservarle per eventuali consultazioni successive. Osservare sempre tutte le avvertenze e le informazioni contenute in questo manuale d'uso e riportate sul retro dell'apparecchio.



Informazioni di sicurezza

Attenzione!!

- L'apparecchio può solo essere collegato ad una tensione di rete di 230 V~, 50 Hz. Non cercare mai di far funzionare l'apparecchio con un'altra tensione.
- La spina deve essere collegata solo al termine dell'installazione a norma.
- Qualora la spina dell'apparecchio fosse difettosa o qualora l'apparecchio presentasse danni, non è consentito metterlo in funzione.
- Staccare il cavo di rete dalla presa afferrando la spina e non il cavo.
- Al fine di evitare rischio di incendio e pericolo di scossa elettrica, non esporre l'apparecchio a pioggia o umidità.
- Non mettere in funzione l'apparecchio nelle vicinanze di vasche da bagno, piscine o dove si formano spruzzi d'acqua.
- Non mettere mai contenitori con liquidi, es. vasi di fiori, sull'apparecchio. Questi potrebbero rovesciarsi, e il liquido fuoriuscito può provocare danni considerevoli o produrre il rischio di scossa elettrica.
- Non si devono posare fonti di combustione libere, come ad es. candele accese sull'apparecchio.
- Corpi estranei, ad es. aghi, monete, ecc. non devono penetrare all'interno dell'apparecchio.
- Se dovessero penetrare corpi estranei nell'apparecchio, estrarre la spina dalla presa. Far controllare l'apparecchio da personale esperto altamente qualificato prima di rimetterlo in funzione. Altrimenti esiste il pericolo di scossa elettrica.
- Non aprite l'apparecchio in nessun caso - è consentito solo a un tecnico esperto. Altrimenti esiste il pericolo di scossa elettrica.
- Non cercare mai di riparare da soli un apparecchio difettoso. Rivolgersi sempre ad uno dei nostri centri di assistenza clienti.
- Non toccate le connessioni sul lato posteriore dell'apparecchio con oggetti metallici o con le dita. Si possono verificare cortocircuiti.

- Fare eseguire i lavori di manutenzione sempre da personale specializzato qualificato. Altrimenti si mette in pericolo se stessi e gli altri.
- Non permettete mai che i bambini utilizzino da soli l'apparecchio.
- Non ascoltate la musica o la radio a volume troppo alto. Può danneggiare l'udito in modo permanente.
- Staccare la spina dalla presa elettrica, nel caso non doveste usare l'apparecchio per lungo tempo. Tirare tenendo soltanto la spina. Spegnerne l'apparecchio dall'interruttore generale (1) Power ON OFF.
- **Utilizzare sempre un adattatore iPod® conforme al fine di evitare danni all'apparecchio o al vostro iPod®.**

Uso delle batterie

- Tenere le batterie fuori dalla portata dei bambini che potrebbero metterle in bocca e inghiottirle. Questo può provocare seri danni alla salute. In tal caso contattare subito un medico!
- Le batterie normali non devono essere ricaricate, riscaldate o gettate nel fuoco (pericolo di esplosione!).
- Sostituire a tempo debito le batterie che si stanno esaurendo.
- Sostituire sempre tutte le batterie insieme; utilizzare sempre batterie dello stesso tipo.

- L'eventuale fuoriuscita di liquido dalle batterie potrebbe danneggiare l'apparecchio. Se non si usa l'apparecchio per lungo tempo, rimuovere le batterie dallo scomparto.

Attenzione!!

- Le batterie danneggiate o da cui sia fuoriuscito del liquido possono provocare ustioni chimiche al contatto con la pelle. In questo caso usare guanti protettivi adeguati. Pulire lo scomparto batterie con un panno asciutto.
- Le batterie normali non devono essere ricaricate, riscaldate o gettate nel fuoco (**pericolo di esplosione!**)

Informazioni importanti per lo smaltimento:

Le batterie possono contenere sostanze nocive, che danneggiano la salute e l'ambiente.

- Perciò è tassativo smaltire le batterie come prescritto dalle norme di legge vigenti. Non gettare mai le batterie nei normali rifiuti domestici.



Questi simboli sono presenti sulle batterie contenenti sostanze tossiche:

Pb = batteria contiene piombo

Cd = batteria contiene cadmio

Hg = batteria contiene mercurio

Collocazione dell'apparecchio

- Il posto ove collocare l'apparecchio non deve essere scelto in ambienti ad umidità elevata, ad es. cucine o saune, perché la formazione di acqua di condensa può provocare danni all'apparecchio. L'apparecchio è destinato all'uso in ambiente asciutto e con clima mite e non deve essere esposto a gocciolamenti o spruzzi d'acqua.
- Non collocare l'apparecchio vicino a fonti di calore come radiatori. Non esporre direttamente a raggi solari ed evitare luoghi con polvere eccessiva.
- Non posizionare l'apparecchio vicino ad apparecchi che producono forti campi magnetici (ad es. motori, altoparlanti, trasformatori).
- Non lasciare l'apparecchio in un'auto parcheggiata al sole, perché si può deformare l'involucro esterno.
- Collocare l'apparecchio su un fondo stabile, sicuro ed orizzontale. Provvedere ad una buona aerazione.
- Le fessure d'aerazione devono sempre rimanere scoperte. Esse non devono essere coperte da tende, coperte o giornali.
- Non posare mai l'apparecchio su superfici morbide, come tappeti, coperte o in prossimità di tende e addobbi da parete. Le aperture di areazione potrebbero essere coperte. In tal caso può essere interrotta la circolazione di aria necessaria. Questo potrebbe provocare l'incendio dell'apparecchio.
- Prestare attenzione perché, in determinate circostanze, i piedini dell'apparecchio potrebbero lasciare impronte colorate su certe superfici di mobili. Usare una protezione tra i vostri mobili e l'apparecchio.
- Mettere in funzione l'apparecchio solo in posizione verticale.
- Non posare oggetti pesanti sull'apparecchio.
- Nel caso si decida di spostare l'apparecchio da un ambiente freddo a uno caldo, al suo interno è possibile che si crei umidità. In questo caso attendere circa un'ora prima di mettere in funzione l'apparecchio.
- Collegare l'apparecchio solo ad una presa di rete con collegamento a terra! La presa deve trovarsi il più possibile vicino all'apparecchio.
- Posare il cavo di alimentazione in modo da evitare che qualcuno si inciampi.
- Usare un allacciamento alla rete adatto e facilmente accessibile e non usare prese multiple!
- Non afferrare la spina di rete con le mani bagnate: pericolo di scossa elettrica!

- Per il collegamento alla rete, inserire completamente la spina nella presa.
- Il posto ove collocare l'apparecchio non deve essere scelto in ambienti ad umidità elevata, ad es. cucine o saune, perché la formazione di acqua di condensa può provocare danni all'apparecchio. L'apparecchio è destinato all'uso in ambiente asciutto e con clima mite e non deve essere esposto a gocciolamenti o spruzzi d'acqua.
- Tenerlo lontano dagli apparecchi che producono forti campi magnetici.
- Se si usano lampade a risparmio di energia nelle immediate vicinanze, il funzionamento dell'apparecchio può risultare compromesso.
- Per il collegamento alla rete, inserire completamente la spina nella presa.
- In caso di anomalie o formazione di fumo e odori nell'involucro, staccare subito la spina dalla presa!
- Prima di un temporale staccare la spina dalla presa.
- Se l'apparecchio non viene usato per lungo tempo, ad esempio nel caso di un lungo viaggio, estrarre la spina dalla presa.
- Se l'apparecchio non viene usato per lungo tempo estrarre tutte le batterie, per evitare che si esauriscano e possano danneggiare l'apparecchio.
- Un volume troppo alto, in particolare se si usano le cuffie, può provocare danni all'udito.

Descrizione dell'apparecchio

Fornitura

Accertarsi che siano presenti tutti gli accessori di seguito elencati:

- Design Sound System Manhattan,
- 4 piedini dell'apparecchio
- telecomando incl. batteria,
- spina di alimentazione DC 15 V, 2A
- adattatore iPod[®],
- cavo AV (RCA),
- antenna filare FM,
- antenna a telaio AM,
- il presente manuale d'uso.

Caratteristiche particolari dell'apparecchio

L'apparecchio offre la piattaforma ideale per collegare il vostro iPod[®] e ascoltare la musica mediante gli altoparlanti della docking station.

Dopo aver agganciato il vostro iPod[®] la riproduzione avviene mediante gli altoparlanti della docking station.

Con il telecomando in dotazione è possibile usare l'iPod[®] lasciandolo collegato.

Un iPod[®] collegato viene caricato mediante la docking station sfruttando il collegamento di rete.

- L'apparecchio dispone di altoparlanti in neodimio di altissimo livello.
- L'amplificatore incorporato rende l'ascolto della vostra musica ancora più piacevole.
- Mediante l'interfaccia AUX IN potete collegare altre fonti musicali in qualsiasi momento e godere della riproduzione tramite gli altoparlanti del Sound System.
- Potete riprodurre la musica della docking station tramite interfaccia Audio Out su altri apparecchi audio.
- Potete riprodurre foto e video del vostro iPod[®] sul televisore o su un altro display.
- La radio riceve sulle frequenze FM 87,5–108 MHz e AM 522–1620 kHz.
- Per la riproduzione del suono nella gamma FM si può scegliere tra modalità mono e stereo.
- È possibile memorizzare 10 emittenti FM e 10 emittenti AM sulle posizioni di programma.
- L'apparecchio dispone di un display dell'ora e di una funzione di sveglia.

L'apparecchio supporta tutti i modelli iPod[®] con connettore universale 30pin.

Come predisporre l'apparecchio per il funzionamento

Come montare i piedistalli

Ruotare l'apparecchio con cautela e avvitare i quattro piedistalli nei fori filettati predisposti.

Come collegare l'accumulatore

Collegare la docking station alla rete elettrica (230 V ~ / 50 Hz).

- ➔ Per la fornitura di energia elettrica inserire dapprima il cavo della spina di alimentazione nella presa ② (DC 15V) dell'apparecchio e successivamente la spina nella presa 230 V ~, 50 Hz.
- ➔ Prima di collegare il cavo alla presa, assicurarsi che la tensione d'esercizio della spina di alimentazione sia confacente alla tensione di rete locale.
- ➔ Quando si collega per la prima volta l'apparecchio alla rete elettrica, il display visualizza "00:00".

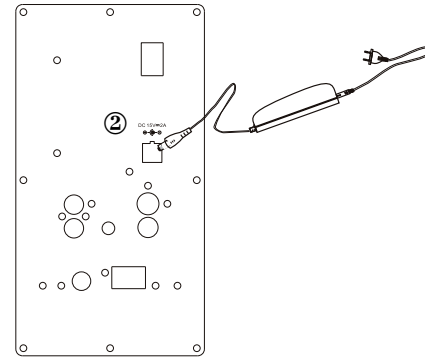

Nota:

In caso di non utilizzo staccare la spina dalla presa. Staccare la spina facendo attenzione a non tirare il cavo. Prima di un temporale staccare la spina dalla presa. Se l'apparecchio non viene usato per lungo tempo, ad esempio nel caso di un lungo viaggio, estrarre la spina. Per eliminare il calore che si sviluppa durante il funzionamento deve essere garantita una sufficiente aerazione. Pertanto, non coprire l'apparecchio e non collocarlo in un armadio chiuso. Lasciare uno spazio libero di almeno 10 cm intorno all'apparecchio.

Nota:

Dopo l'interruzione di corrente, può non essere visualizzata l'ora esatta.

Come inserire la batteria del telecomando

Per il funzionamento del telecomando è acclusa una batteria del tipo CR2025, 3 V. Se il telecomando non dovesse più rispondere alle azioni dei tasti, cambiare la pila a bottone. Procedere nel seguente modo:

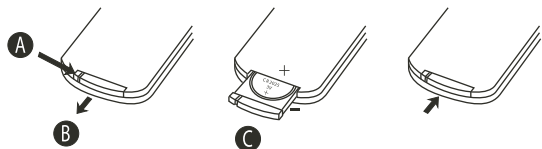

- ➔ Rimuovere il supporto batteria **C** sul lato inferiore del telecomando, dopo aver girato il telecomando.
- ➔ Premere la leva **A** in direzione della freccia verso l'interno.

- ➔ Tirare quindi il supporto batterie **C** in direzione **B**. Estrarre il supporto batterie **C**.
- ➔ Inserire una batteria del tipo CR2025, 3 V prestando attenzione alla polarità corretta: il polo positivo deve essere rivolto verso l'alto.
- ➔ Richiudere lo scomparto delle batterie con cura in modo che la leva **A** dell supporto batterie scatti in posizione.

Nota:

Se il telecomando non viene usato per molto tempo, estrarre la batteria. Diversamente, il telecomando può danneggiarsi a causa della fuoriuscita del liquido dalla batteria.

Attenzione!!

Lasciare le batterie fuori dalla portata dei bambini. L'inghiottimento di batterie può provocare seri danni alla salute.

Informazioni importanti per lo smaltimento:

Le batterie possono contenere sostanze nocive che danneggiano l'ambiente.

Perciò è tassativo smaltire le batterie come prescritto dalle norme di legge vigenti. Non gettare mai le batterie nei normali rifiuti domestici.

Collegamenti all'apparecchio

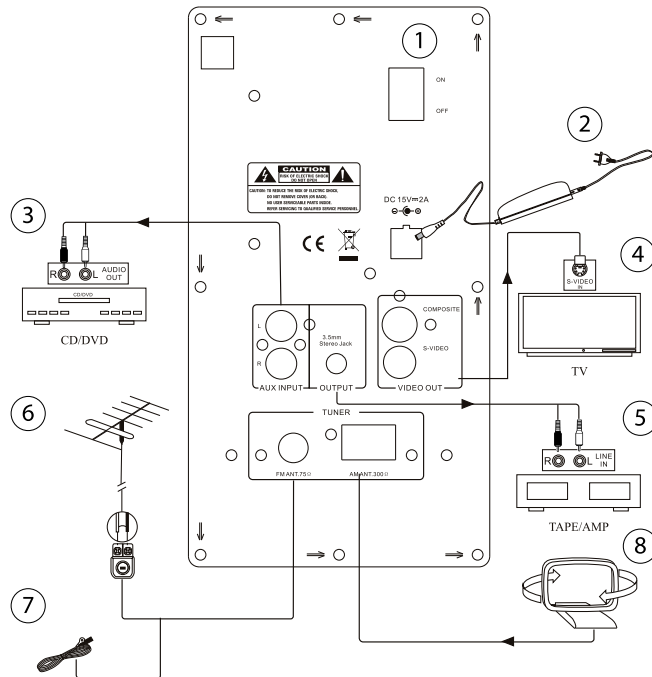

①	ON Off	Interruttore generale
②	DC 15 V	Collegamento alla rete
③	AUX IN	Collegamento fonte esterna
④	VIDEO OUT	Uscita video, S-video per TV
⑤	OUTPUT	3,5 mm uscita audio stereo
⑥	FMANT	75 Ohm collegamento antenna, antenna esterna
⑦	FMANT	Collegamento antenna filare FM
⑧	AMANT	Collegamento antenna a telaio AM,

Collegamento dell'antenna

La quantità e la qualità delle emittenti da ricevere dipende dalle condizioni di ricezione in un determinato luogo. Con l'antenna filare FM ⑦ è possibile realizzare una ricezione adeguata. Questa antenna deve essere orientata per tutta la sua lunghezza nella direzione di ricezione più favorevole. In caso di cattiva ricezione consigliamo di regolare su MONO. Per il collegamento all'antenna esterna inserire un cavo coassiale 75 Ohm ⑥ come collegamento alla presa dell'antenna.

L'antenna a telaio AM è sufficiente per la ricezione di emittenti AM. Collegare l'antenna a telaio AM con il collegamento AM ANT ⑧.

Come collegare una fonte sonora esterna

È possibile riprodurre il suono di un apparecchio esterno (ad es. CD-Player, DVD-Player, AV-Receiver, iPod® o un altro MP3-Player) mediante gli altoparlanti di questo apparecchio.

- ➔ Collegare l'uscita audio del vostro apparecchio esterno tramite un cavo audio (RCA o jack) con un collegamento AUX INPUT^③ sul retro dell'apparecchio.

Come riprodurre la musica tramite apparecchi esterni

È possibile riprodurre il suono dell'apparecchio da un apparecchio esterno (ad es. AV-Receiver (AMP), Tapes).

- ➔ Collegare un cavo audio (jack 3,5 mm) dell'uscita Audio OUTPUT^⑤ sul retro dell'apparecchio al vostro apparecchio esterno.
- ➔ Collegare il cavo audio a un uscita Audio stereo (ad es. amplificatore).
- ➔ Regolare gli altoparlanti di entrambi gli apparecchi.

Come collegare un apparecchio TV

È possibile riprodurre foto e video del vostro iPod® mediante apparecchio televisivo o un altro display.

- ➔ Collegare un cavo video (RCA) al collegamento COMPOSITE VIDEO OUT^④ dell'apparecchio e l'ingresso video all'apparecchio TV. Avviare la riproduzione sull'iPod®.
- ➔ Alternativamente è possibile utilizzare un cavo S-video al fine di ottenere una segnale dell'immagine di qualità.

Nota:

l'uscita video non funziona con

- iPod® Touch
- iPod® Classic
- iPod® Nano 3rd Generation
- e tutti gli altri modelli iPod® recenti.

Come collegare il vostro iPod®

L'apparecchio viene consegnato con diversi adattatori iPod® che servono per collegare i diversi modelli iPod® in modo sicuro.

Prospetto d'insieme adattatore iPod®

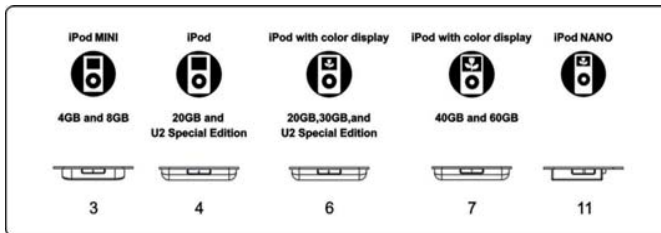

Come regolare l'adattatore e collegare l'iPod®

- ➔ In base al prospetto d'insieme degli adattatori, scegliere l'adattatore adatto. Le indicazioni sono riportate sul lato inferiore dell'adattatore.
- ➔ È possibile anche regolare l'adattatore accluso al vostro iPod®.
- ➔ Premere con cautela l'adattatore nel collegamento (5) finché l'adattatore non si innesta. Verificare la posizione esatta in sede.

- ➔ Prendere l'iPod® dalla custodia o dalla borsa e inserire l'iPod® con cautela nell'adattatore.

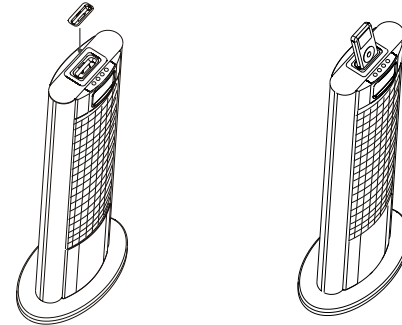

- ➔ Rimuovere l'iPod® dall'adattatore sollevando l'iPod® con cautela.

Come caricare gli accumulatori dell'iPod®

Non appena viene collegato l'iPod®, gli accumulatori vengono caricati tramite l'allacciamento di rete esistente.

Nota:

Se si utilizza un iPod® o un altro MP3-Player non collegato alla docking station, non è consentito alcun caricamento automatico dell'accumulatore.

Come utilizzare l'apparecchio

Osservare in linea di massima

Con il telecomando a infrarossi possono essere utilizzate le funzioni principali dell'apparecchio e dell'iPod® stando comodamente seduti. Le fasi contenute in questo manuale d'uso si riferiscono all'utilizzo del telecomando.

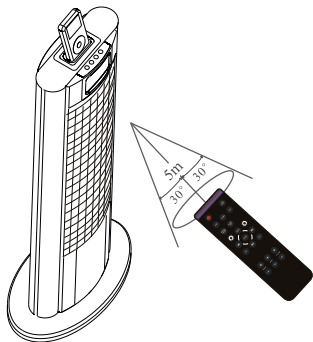

Se si gestisce l'apparecchio con il telecomando, attenersi a quanto segue:

- Orientare il telecomando (trasmettitore) verso il display del ricevitore (6).
- Deve essere garantito un collegamento visivo tra l'apparecchio emittente e quello ricevente.
- Se la portata del telecomando diminuisce, occorre sostituire le batterie.

Come accendere e spegnere l'apparecchio

- ➔ Accendere l'apparecchio dal retro posizionando l'interruttore ① su ON.
- ➔ Il display si accende e mostra l'ora, l'apparecchio è pronto per la riproduzione tramite altoparlanti.
- ➔ Per spegnere l'apparecchio posizionare l'interruttore ① su OFF.
- ➔ Il display si spegne.

Come impostare la modalità standby

- ➔ Con interruttore principale acceso POWER premere il tasto  (24) del telecomando. L'apparecchio viene spento, il simbolo per il segnale di ingresso (8) si spegne. Anche un iPod® collegato viene spento.
- ➔ Premere nuovamente il tasto per accendere l'apparecchio dalla modalità Standby.

Come regolare la luminosità del display

- ➔ Premere ripetutamente il tasto DISPLAY (27) per inserire la luminosità del display.

Come regolare il volume

→ Premere i tasti VOL- (3) o VOL+ (4) sull'apparecchio per regolare il volume desiderato.

Nota:

È possibile regolare il volume anche mediante il tasto del telecomando VOLUME (42).

Durante l'impostazione, il livello del volume viene indicato sul display. Il volume può essere impostato da 0 a 63.

Come impostare il modo operativo

È possibile scegliere il segnale audio desiderato, la fonte, a piacere. Per la riproduzione di musica da una fonte esterna del collegamento AUX ③ l'iPod® non deve essere rimosso.

- Premere ripetutamente il tasto INPUT (1) o:
- premere i tasti iPOD® (26), TUNER (25) o AUX (37) per regolare ogni volta la fonte per la riproduzione.

Come impostare bassi/alti

Premere i tasti TREBLE (34) o BASS (35). Bassi e alti possono essere impostati tra ± 14 dB. L'impostazione viene indicata sul display (23).

Come attivare la funzione di soppressione del suono

È possibile ridurre o disinserire completamente il volume premendo il tasto MUTE (36).

premere 1 volta: il volume viene ridotto di 10 dB.

premere 2 volte: soppressione dell'audio

premere 3 volte: il suono viene nuovamente attivato.

Come usare il vostro iPod®

Con i seguenti tasti del telecomando è possibile regolare e utilizzare l'iPod® collegato:

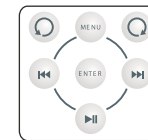

Le regolazioni avvengono come tramite i tasti dell'iPod®. Leggere eventualmente il manuale d'uso del vostro iPod®.

Tuttavia, l'impostazione del volume avviene mediante i tasti (3), (4) dell'apparecchio o VOLUME (42) del telecomando.

Come usare il vostro iPod®

Accensione

- ➔ Collegare l'iPod® in funzione all'apparecchio. L'apparecchio si accende automaticamente e riproduce la musica del vostro iPod®.

Nota:

Se il volume dell'iPod® è troppo basso, l'apparecchio non si accende automaticamente. In tal caso premere due volte il tasto STANDBY (24).

Il vostro iPod® è già collegato in STANDBY:

- ➔ Premere il tasto ►II (33). L'iPod® si accende e inizia la riproduzione.
- ➔ Ripremendo il tasto ►II (33) la riproduzione va in pausa (PAUSE).

Selezione dei brani/ricerca

- ➔ Premere brevemente i tasti I◀◀ (31), ▶▶I (40) per passare al brano precedente/successivo.
- ➔ Premere i tasti I◀◀ (31), ▶▶I (40) e tenerli premuti per avviare la ricerca automatica rapida.

Spegnimento

- ➔ Premere il tasto STANDBY (24). L'apparecchio interrompe la riproduzione e l'iPod® va in STANDBY. Mentre l'iPod® è collegato vengono caricati gli accumulatori.

Come usare altri MP3 player

È possibile riprodurre ogni altra fonte musicale mediante la presa AUX INⓈ, anche un iPod® non collegato, vedere p. 13.

Come usare la funzione sveglia

Nota:

La funzione sveglia è utilizzabile soltanto se è stata impostata l'ora esatta.

Come impostare ora e giorno

- ➔ Premere il tasto MENU (28) o SET (2) sull'apparecchio. Il simbolo dell'orologio (7) e le ore lampeggiano sul display.
- ➔ Impostare con i tasti I◀◀ (31), ▶▶I (40) o VOL +/- (3)/(4) sull'apparecchio l'ora attuale in ore.
- ➔ Premere ENTER (30) o SET (2) per confermare l'ora. Ora lampeggiano i minuti.
- ➔ Impostare con i tasti I◀◀ (31), ▶▶I (40) o VOL +/- (3)/(4) sull'apparecchio l'ora attuale in minuti.
- ➔ Premere ENTER (30) o SET (2) per confermare i minuti. Ora lampeggia il giorno della settimana (9).
- ➔ Impostare con i tasti I◀◀ (31), ▶▶I (40) o VOL +/- (3)/(4) sull'apparecchio il giorno della settimana.
- ➔ Premere ENTER (30) o SET (2) per confermare l'impostazione.

Nota:

effettuare questa impostazione in modo rapido altrimenti la modalità di impostazione si concluderà automaticamente.

Impostazione della sveglia

- L'apparecchio dispone di due orari di sveglia che accendono l'apparecchio agli orari di sveglia impostati. È possibile scegliere se impostare la sveglia con la radio, un iPod® collegato o un buzzer (segnale acustico). La sveglia rimane accesa per un'ora dal momento di attivazione e si spegne poi automaticamente. Questo si ripete fino a quando non spegnete la sveglia.

Impostazione dell'ora di accensione

Si possono impostare due orari di accensione allarme 1 e allarme 2 dell'apparecchio. Se durante l'impostazione non si preme nessun tasto per più di 10 secondi, l'apparecchio abbandona automaticamente la modalità. In tal caso, si deve ricominciare da capo.

- ➔ Accendere l'apparecchio e premere il tasto ALARM (38) o SET (2) sull'apparecchio finché non viene visualizzato sul display (15) o (17) lampeggia.
- ➔ Premendo il tasto ENTER (30) o VOL +/- (3)/(4) sull'apparecchio scegliere l'impostazione ALM 1 o ALM 2 "ON".
- ➔ Premere ENTER (30) o SET (2) per impostare la sveglia.
- ➔ Impostare con i tasti I◀◀ (31), ▶▶I (40) o VOL +/- (3)/(4) sull'apparecchio la sveglia in ore.

- Premere ENTER (30) o SET (2) per confermare l'ora. Ora lampeggiano i minuti.
- Impostare con i tasti I◀◀ (31), ▶▶I (40) o VOL +/- (3)/(4) sull'apparecchio i minuti.
- Premere ENTER (30) o SET (2) per confermare i minuti.
- Impostare l'ora con i tasti I◀◀ (31), ▶▶I (40) o VOL +/- (3)/(4) sull'apparecchio la modalità sveglia, giornaliera o "tranne il fine settimana".
- Premere ENTER (30) o SET (2) per confermare l'impostazione.
- È possibile impostare sull'apparecchio la fonte con I◀◀ (31), ▶▶I (40) o VOL +/- (3)/(4), scegliendo tra iPod®, radio o buzzer (segnale acustico). La fonte/modalità di funzionamento impostata per la sveglia viene rappresentata sul display da un simbolo.

Il timer accende l'apparecchio all'ora impostata con la fonte scelta.

Sul display appare il simbolo del timer (15) o (17) per segnalare un timer attivo.

Attivazione e disattivazione della funzione sveglia

- Accendere l'apparecchio e premere il tasto ALARM (38) o SET (2) sull'apparecchio finché non viene visualizzato sul display (15) o (17) lampeggia.
- Premendo il tasto ENTER (30) o VOL +/- (3)/(4) sull'apparecchio scegliere l'impostazione ALM 1 o ALM 2 "OFF".
- Confermare premendo il tasto ENTER (30) o SET (2).

Sveglia con iPod®

Accertarsi che l'iPod® sia collegato correttamente all'apparecchio.

Nota:

Per la sveglia con iPod®, l'iPod® deve essere spento. Non deve trovarsi in modalità play (riproduzione).

La sveglia si accende all'orario di sveglia impostato e rimane accesa per 1 ora. Accertarsi di avere a disposizione dati musicali a sufficienza, altrimenti attivare la funzione di ripetizione dell'iPod®.

Qualora per sbaglio non sia stato collegato alcun iPod® o sull'iPod® non ci siano dati musicali, l'apparecchio imposta automaticamente il buzzer (segnale acustico) per la sveglia.

Interruzione breve della sveglia dopo l'allarme con SNOOZE

- Premere un tasto qualsiasi del telecomando o dell'apparecchio per sospendere la sveglia per circa 9 minuti. Questa operazione può essere ripetuta più volte durante l'ora di allarme.

Spegnimento completo della sveglia dopo l'allarme

- Premere **due volte** un tasto qualsiasi del telecomando o dell'apparecchio per spegnere la sveglia.

Nota:

La funzione di sveglia riaccende l'apparecchio il giorno successivo all'orario di sveglia impostato. Sul display continua ad essere visualizzato l'allarme 1 o l'allarme 2 impostati nonché la fonte.

Come usare la funzione SLEEP

È possibile impostare in più fasi il periodo di tempo (da 1 a 90 minuti), trascorso il quale l'apparecchio, indipendentemente dalla modalità, passa in standby.

- Premere il tasto SET (2) sull'apparecchio fino alla comparsa del simbolo SLEEP (11) sul display.
- Impostare con i tasti I◀◀ (31), ▶▶I (40) o VOL +/- (3)/(4) sull'apparecchio il tempo per addormentarsi in minuti.
- Premere ENTER (30) o SET (2) per confermare l'impostazione.

Come utilizzare la radio

Nota:

L'apparecchio riceve sulle frequenze FM 87,5–108 MHz e AM 522–1620 kHz.

- ➔ Per accendere la radio premere il tasto funzione TUNER (25) o premere ripetutamente INPUT (1) sull'apparecchio.
- ➔ Per selezionare la frequenza desiderata FM o AM premere il tasto TUNER (25).
- ➔ Se si imposta FM, si può orientare l'antenna filare per migliorare la ricezione. Consigliamo il collegamento a un antenna esterna.

Nota:

Di regola le stazioni FM si ricevono in stereo. Viene visualizzata la sigla "ST"

- ➔ Se si imposta AM, per migliorare la ricezione è possibile ruotare l'antenna a telaio AM. Posizionare l'antenna a telaio almeno a 25 cm dall'apparecchio.

Come impostare una stazione

Selezione manuale della stazione emittente

Premere brevemente i tasti (29), (39) o VOL +/- (3)/(4) per modificare la frequenza di ricezione in modo graduale verso l'alto o verso il basso. Nella gamma FM in passi da 0,05 MHz, nella gamma AM in passi da 9-kHz (= sintonizzazione). In questo modo si riescono a sintonizzare anche emittenti deboli, di cui si conosce la frequenza.

Ricerca delle emittenti

Premendo a lungo i tasti (29), (39) o VOL +/- (3)/(4) (ca. 3 sec.), si avvia la ricerca. La ricerca automatica trova solo le emittenti con segnale forte. Le emittenti deboli possono essere sintonizzate solo manualmente.

Durante la ricerca la radio è muta.

Come memorizzare le stazioni emittente

La memoria programmata può memorizzare 10 stazioni nella banda FM e 10 stazioni nella banda AM.

Nota:

Le emittenti memorizzate permangono anche in caso di assenza di corrente.

- ➔ In modalità RADIO utilizzare il tasto TUNER (25) per impostare FM o AM.
- ➔ Premere il tasto ENTER (30), si avvia la ricerca automatica e tutte le emittenti vengono memorizzate automaticamente nell'ordine in cui sono state rilevate.

Selezione delle stazioni programmate

- ➔ È possibile scorrere in avanti le posizioni dei programmi memorizzate premendo il tasto CH+/CH-(41)/(32).

Il DISPLAY mostra il canale impostato ogni volta e la relativa posizione memorizzata.

Come pulire l'apparecchio



Scossa elettrica!

Al fine di evitare una scossa elettrica non pulire l'apparecchio con un panno umido o sotto acqua corrente.

Attenzione!

Non usare spugne abrasive, polvere abrasiva e solventi come alcol o benzina.

Pulire la custodia con un panno morbido, inumidito con acqua. Non usare solvente, alcol, diluenti ecc.; potreste danneggiare la superficie dell'apparecchio.

Come eliminare le anomalie

Se l'apparecchio non funziona come previsto, effettuare una verifica utilizzando le seguenti tabelle.

Se non si riesce ad eliminare l'anomalia come sopra indicato, contattare la casa produttrice.

Problemi con l'apparecchio

Sintomo	Possibile causa/rimedio
L'apparecchio non si accende.	L'apparecchio non è alimentato dalla corrente. Collegare correttamente il cavo di rete alla presa elettrica. La presa potrebbe non funzionare.
Non si sente alcun suono.	Aumentare il volume. Avviare la riproduzione sull'iPod® o su un apparecchio esterno. Rimuovere la fonte esterna del collegamento AUX.
Si sente un fruscio.	Un cellulare o un altro apparecchio nelle vicinanze provocano fastidiose onde radio. Allontanare il cellulare dall'apparecchio.
L'iPod® non può essere regolato usando i tasti dell'apparecchio	L'iPod® non è collegato correttamente. Verificare l'adattatore, se necessario collegare nuovamente l'iPod®. Il software dell'iPod® non è aggiornato. Aggiornare il software su www.apple.com/ipod/download . L'iPod® è nello stato "locked". Verificare se l'iPod® da solo può essere usato correttamente. Eventualmente leggere le istruzioni del produttore.

Sintomo	Possibile causa/rimedio
Si verificano anomalie nel funzionamento o rumori forti.	I componenti elettronici dell'apparecchio sono disturbati. Estrarre la spina. Lasciare l'apparecchio staccato dalla fonte di energia per ca. 10 secondi. Ricollegare l'apparecchio.
L'iPod® non può essere collegato.	Adattatore errato. Usare un adattatore adeguato, vedere prospetto. Se l'adattatore non è inserito correttamente, rimuovere l'iPod® e inserirlo nuovamente.
L'iPod® non viene caricato.	L'iPod® non è collegato correttamente. Verificare l'adattatore, se necessario collegare nuovamente l'iPod®. L'iPod® è nello stato "locked". Verificare se l'iPod® da solo può essere usato correttamente. Eventualmente leggere le istruzioni del produttore.
Il telecomando non funziona.	Batteria inserita male o quasi esaurita. Verificare la polarità, sostituire la batteria. Collegamento IR interrotto. Rimuovere gli oggetti, che si trovano tra il telecomando e l'apparecchio. Distanza eccessiva. Distanza massima 5 m circa

Problemi con il telecomando

Sintomo	Possibile causa/rimedio
Il telecomando non funziona.	Batteria inserita male o quasi esaurita. Verificare la polarità, sostituire la batteria. Collegamento IR interrotto. Rimuovere gli oggetti, che si trovano tra il telecomando e l'apparecchio. Distanza eccessiva. Distanza massima 5 m circa

Problemi con la radio

Sintomo	Possibile causa/rimedio
Non si riceve nessuna stazione radio.	L'apparecchio non è nella modalità Radio. Regolare l'apparecchio su RADIO
Il suono è disturbato.	Altri apparecchi, come ad es. la televisione, disturbano la ricezione. Collocare il Radio/CD-Player lontano da questi apparecchi.
	L'antenna AM non è collegata. Collegare l'antenna AM sul lato posteriore dell'apparecchio, distante almeno 25 cm.
	L'antenna non è estratta o orientata correttamente. Estrarre l'antenna. Girare l'antenna o l'apparecchio, per migliorare la ricezione.

iPod is a trademark of Apple Computer, Inc., registered in the U.S. and other countries.

Dati tecnici

Dimensioni apparecchio (larghezza x profondità x altezza):	ca. 335 mm x 234 mm x 854 mm
Peso:	ca. 10 kg
Tensione:	230 V corrente alternata, 50 Hz
Frequenza ricezione radio	FM 87,5–108 MHz AM 522–1620 KHz
Ingresso audio:	dx, sx stereo RCA
Uscita audio	Spinotto jack 3,5 mm
Uscita video:	presa video (RCA), s-video
Potenza di uscita:	2 x 5 W 4 Ohm / 1 x 10 W, 8 Ohm 1 kHz THD 1%
Rapporto rumore/segnale	≥70dB
Frequenza	200 Hz – 20 KHz (+1/-3 dB) 30 Hz – 200 Hz (+1/-3 dB)
Condizioni ambientali:	da +5 C a +35 C da 5 % a 90 % umidità relativa (non condensa)



Con riserva di modifiche tecniche ed errori. Le dimensioni sono approssimative.

Direttive e norme: Questo prodotto corrisponde alla direttiva Bassa tensione (2006/95/CE), alla direttiva CEM (2004/108/CE) e alla direttiva Marcatura CE.

Come contattare il produttore

DGC GmbH
Graf-Zeppelin-Str. 7
86899 Landsberg/Germany

Indicazioni per lo smaltimento

Smaltimento dell'imballaggio

Durante il trasporto, il vostro nuovo apparecchio è stato protetto dall'imballaggio. Tutti i materiali usati sono ecologicamente compatibili e riutilizzabili. Contribuite anche voi smaltendo l'imballaggio nel rispetto dell'ambiente. Potete reperire informazioni sui sistemi di smaltimento presso il vostro rivenditore o il vostro centro di smaltimento comunale.



Pericolo di soffocamento!

Non lasciare l'imballaggio e relativi componenti ai bambini.

Pericolo di soffocamento provocato da pellicola e altri materiali di imballaggio.

Smaltimento dell'apparecchio

I vecchi apparecchi non sono rifiuti privi di valore. Grazie allo smaltimento nel rispetto dell'ambiente, è possibile recuperare materie prime utili. Informarsi presso la propria amministrazione cittadina o comunale circa le opportunità di smaltimento adeguato ed ecologico dell'apparecchio. Prima dello smaltimento dell'apparecchio rimuovere le batterie.



Questo apparecchio è contrassegnato in conformità alla direttiva 2002/96/CE relativa ai vecchi apparecchi elettrici ed elettronici (WEEE).

Una volta terminato il suo ciclo di vita, questo prodotto non deve essere smaltito tra i normali rifiuti domestici, ma deve essere consegnato presso un punto di raccolta per il riciclaggio di apparecchi elettrici ed elettronici. Il simbolo sul prodotto, sul manuale d'uso o sull'imballaggio richiama a tale aspetto. I materiali vanno riciclati in base al proprio simbolo. Con il riutilizzo, il recupero dei materiali od altre forme di riciclaggio di vecchi apparecchi si contribuisce in modo decisivo alla protezione del nostro ambiente.



Pericolo di morte!

Una volta che l'apparecchio è fuori servizio, estrarre la spina della corrente elettrica. Tagliare il cavo di collegamento e rimuoverlo insieme alla spina.