



iCR 11

**Stereo CD/Uhren-Radio mit
Universaldocking für
iPhone- & iPod**

Bedienungsanleitung

Das Vorwort

Diese Bedienungsanleitung hilft Ihnen beim

- bestimmungsgemäßen und
- sicheren

Gebrauch Ihres Radio-CD-Spielers, im folgenden Anlage oder Gerät genannt.

Die Zielgruppe dieser Bedienungsanleitung

Die Bedienungsanleitung richtet sich an jede Person, die das Gerät

- aufstellt,
- bedient,
- reinigt
- oder entsorgt.

Namen der erwähnten Firmen, Institutionen oder Marken sind Warenzeichen oder eingetragene Warenzeichen der jeweiligen Inhaber.

Die Gestaltungsmerkmale dieser Bedienungsanleitung

Verschiedene Elemente der Bedienungsanleitung sind mit festgelegten Gestaltungsmerkmalen versehen. So können sie leicht feststellen, ob es sich um

normalen Text,

- Aufzählungen oder

➔ Handlungsschritte

handelt.

Reset-Hinweis:

In seltenen Fällen kann es passieren, dass die Software des Gerätes „einfriert“ und das Gerät nicht mehr auf eine Bedienung reagiert.

In diesem Falle gehen Sie bitte wie folgt vor:

- Gerät ausschalten
- Netzstecker aus der Steckdose ziehen
- Kurze Zeit warten
- Netzstecker in Steckdose stecken
- Gerät einschalten.

Der Systemspeicher wird zurückgesetzt und das Gerät ist wieder betriebsbereit.

Inhaltsverzeichnis

Geräteübersicht	4	Wie Sie Discs entnehmen	17
Sicherheitshinweise	6	Wie Sie eine Disc wiedergeben.....	17
Bestimmungsgemäßer Gebrauch	7	Wie Sie Titel einstellen	17
Die Beschreibung des Gerätes	10	Wie Sie die Wiederholungsfunktionen nutzen.....	18
Der Lieferumfang	10	Wie Sie die Programmierungsfunktion nutzen	19
Die besonderen Eigenschaften des Gerätes	10	Wie Sie Ihr iPhone/Ihren iPod verwenden	20
Wie Sie das Gerät zum Betrieb vorbereiten	11	Einschalten	20
Wie Sie das Netzgerät anschließen	11	Ausschalten.....	20
Wie Sie den Antennenempfang verbessern.....	11	iPhone/iPod-Steuerung, Menü	20
Wie Sie iPhones/iPods andocken	12	Wie Sie andere MP3-Player verwenden	20
Wie Sie eine externe Tonquelle anschließen.....	12	Wie Sie das Radio bedienen	21
Wie Sie allgemeine Geräte-Funktionen bedienen	13	Wie Sie einen Sender einstellen	21
Wie Sie das Gerät einschalten	13	Wie Sie Sender speichern.....	21
Wie Sie die Quelle einstellen	13	Wie Sie das Gerät ausschalten	22
Wie Sie die Lautstärke einstellen	13	Wie Sie die Weckfunktion benutzen	23
Wie Sie das Gerät ausschalten.....	13	Timer einstellen	23
Wie Sie die Uhrzeit manuell einstellen.....	13	Wie Sie den Timer ein- und ausschalten.....	24
Wie Sie die Uhrzeit automatisch synchronisieren	14	Wie Sie den Timer nach Alarm ganz ausschalten.....	24
Wie Sie die Sleep-Funktion benutzen	14	Wie Sie den Timer nach Alarm mit SNOOZE kurz unterbrechen	24
Wie Sie Ihren iPod/Ihr iPhone über das Menü bedienen	14	Wie Sie das Gerät reinigen	25
Wie Sie den CD-Player bedienen	15	Wie Sie Fehler beseitigen	26
Allgemeine Hinweise zu CDs/MP3-CDs	15	Technische Daten	28
Welche Discs Sie verwenden können.....	16	Entsorgung des Gerätes	29
Wie Sie Discs einlegen	16		

Geräteübersicht

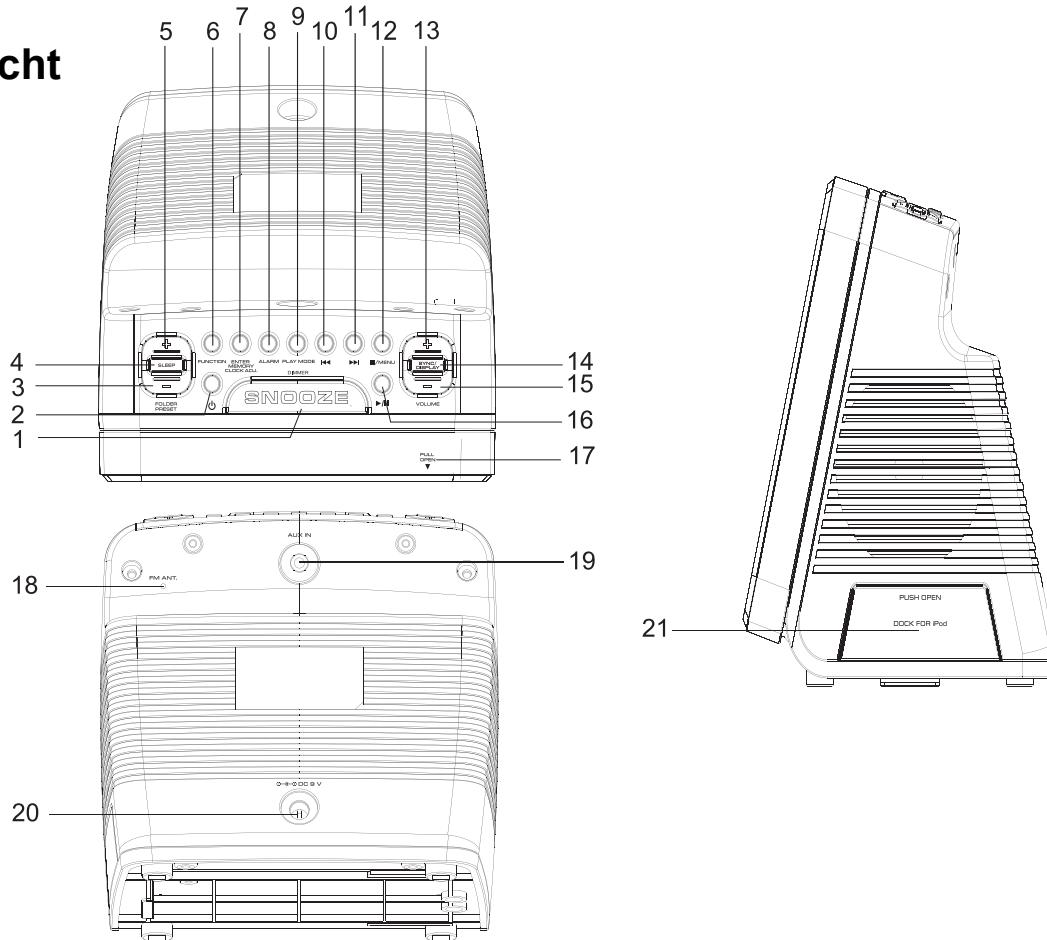

1	SNOOZE DIMMER	Einschalten der Snooze-Funktion Erneutes Wecken nach ca. 9 min Drücken: Display-Hintergrundlicht einschalten, ausschalten	13	-VOLUME+	Lautstärkereger
2		Einschalten, Ausschalten (STANDBY)	15		
3	-FOLDER	Albumwahl; voreingestellte	14	SYNC/DISPLAY	Uhrzeit-Synchronisation mit iPod Uhrzeit kurz einblenden
5	PRESET+	Radiosender	16		CD, iPod: Wiedergabe starten, Pause
4	SLEEP	Sleep-Funktion	17	PULL OPEN	CD-Fach öffnen
6	FUNCTION	Betriebsartwahlschalter iPod, CD, TUNER, AUX	18	FM ANT.	UKW-Wurfantenne
7	ENTER MEMORY CLOCK ADJ.	Eingabe bestätigen, Speichern Radiostationen, Uhrzeit einstellen	19	AUX IN	Anschluss externe Tonquelle, 3,5 mm Klinke
8	ALARM	Einstellung Weckfunktion	20	DC 9 V 	Anschluss Netzteil, 9 V, 2500 mA
9	PLAY MODE	Wiederholfunktion, Zufallsfunktion	21	DOCK	iPhone/iPod-Dock, drücken zum Öffnen
10		CD, iPod: Titelwahl, Suchlauf	-		Typenschild (Rückseite)
11		TUNER: Frequenzeinstellung Kurz drücken: manuell Lang drücken: Suchlauf			
12	 /MENU	CD, iPod: Wiedergabe stoppen Menü öffnen			

Hinweise zur Handhabung

Lesen Sie bitte alle Sicherheitshinweise sorgfältig durch und bewahren Sie diese für spätere Fragen auf. Befolgen Sie immer alle Warnungen und Hinweise in dieser Bedienungsanleitung und auf der Rückseite des Gerätes.



Sicherheitshinweise

Vorsicht Netzgerät!

- Das Gerät darf nur an eine Netzspannung von 230 V~, 50 Hz angeschlossen werden. Versuchen Sie niemals, das Gerät mit einer anderen Spannung zu betreiben.
- Verwenden Sie nur das mitgelieferte Netzteil.
- Der Netzstecker darf erst angeschlossen werden, nachdem die Installation vorschriftsmäßig beendet ist.
- Wenn das Netzkabel defekt ist bzw. wenn das Gerät sonstige Schäden aufweist, darf es nicht in Betrieb genommen werden. Kabel nicht quetschen!
- Beim Abziehen des Netzteils von der Steckdose am Stecker ziehen - nicht am Kabel.
- Um Feuergefahr und die Gefahr eines elektrischen Schlages zu vermeiden, setzen Sie das Gerät weder Regen noch sonstiger Feuchtigkeit aus.
- Nehmen Sie das Gerät nicht in der Nähe von Badewannen, Swimmingpools oder spritzendem Wasser in Betrieb.
- Stellen Sie keine Behälter mit Flüssigkeit, z.B. Blumenvasen, auf das Gerät. Diese könnten umfallen, und die auslaufende Flüssigkeit kann zu erheblicher Beschädigung bzw. zum Risiko eines elektrischen Schlages führen.
- Sollten Fremdkörper oder Flüssigkeit in das Gerät gelangen, ziehen Sie sofort den Netzstecker aus der Steckdose. Lassen Sie das Gerät von qualifiziertem Fachpersonal überprüfen, bevor Sie es wieder in Betrieb nehmen. Andernfalls besteht die Gefahr eines elektrischen Schlags.
- Öffnen Sie nicht das Gehäuse. Andernfalls besteht die Gefahr eines elektrischen Schlags.
- Versuchen Sie niemals ein defektes Gerät selbst zu reparieren. Wenden Sie sich immer an eine unserer Kundendienststellen.
- Öffnen Sie das Gerät auf keinen Fall – dies darf nur der Fachmann.
- Fremdkörper, z.B. Nadeln, Münzen, etc., dürfen nicht in das Innere des Gerätes fallen.
- Es dürfen keine offenen Brandquellen, wie z.B. brennende Kerzen auf das Gerät gestellt werden.
- Lassen Sie Kinder niemals unbeaufsichtigt dieses Gerät benutzen.
- Überlassen Sie Wartungsarbeiten stets qualifiziertem Fachpersonal. Andernfalls gefährden Sie sich und andere.

- Die Anschlusskontakte auf der Geräterückseite nicht mit metallischen Gegenständen oder den Fingern berühren. Die Folge können Kurzschlüsse sein.
- Das Gerät bleibt auch in ausgeschaltetem Zustand Standby mit dem Stromnetz verbunden. Ziehen Sie den Stecker des Netzteils aus der Steckdose, falls Sie das Gerät über einen längeren Zeitraum nicht benutzen. Ziehen Sie nur am Netzstecker.
- Hören Sie Musik nicht mit großer Lautstärke. Dies kann zu bleibenden Gehörschäden führen.
- Dieses Gerät ist nicht dafür bestimmt, durch Personen (einschließlich Kinder) mit eingeschränkten physischen, sensorischen oder geistigen Fähigkeiten oder mangels Erfahrung und/oder mangels Wissen benutzt zu werden, es sei denn, sie werden durch eine für ihre Sicherheit zuständige Person beaufsichtigt oder erhalten von ihr Anweisungen, wie das Gerät zu benutzen ist.
- Kinder müssen beaufsichtigt werden, um sicherzustellen, dass sie nicht mit dem Gerät spielen.
- Es ist verboten Umbauten am Gerät vorzunehmen.
- Beschädigte Geräte bzw. beschädigte Zubehörteile dürfen nicht mehr verwendet werden.

Bestimmungsgemäßer Gebrauch

Das Gerät ist für den Empfang von Radiosendungen, als CD-Spieler, für die Wiedergabe von Musikdateien von externen Geräten und als Dockingstation für einen iPod bzw. ein iPhone entwickelt. Das Gerät ist für den privaten Gebrauch konzipiert und nicht für gewerbliche Zwecke geeignet.

Aufstellen des Gerätes

- Stellen Sie das Gerät auf einen festen, sicheren und horizontalen Untergrund. Sorgen Sie für gute Belüftung.
- Stellen Sie das Gerät nicht auf weiche Oberflächen wie Teppiche, Decken oder in der Nähe von Gardinen und Wandbehängen auf. Die Lüftungsöffnungen könnten verdeckt werden. Die notwendige Luftzirkulation kann dadurch unterbrochen werden. Dies könnte möglicherweise zu einem Gerätebrand führen.
- Die Lüftungsschlitze müssen stets frei bleiben. Sie dürfen nicht durch Gardinen, Decken oder Zeitungen verdeckt werden
- Stellen Sie das Gerät nicht in der Nähe von Wärmequellen wie Heizkörpern auf. Vermeiden Sie direkte Sonneneinstrahlungen und Orte mit außergewöhnlich viel Staub.
- Beachten Sie, dass die Gerätefüße u.U. farbige Abdrücke auf bestimmten Möbeloberflächen hinterlassen könnten. Verwenden Sie einen Schutz zwischen Ihren Möbeln und dem Gerät.
- Der Standort darf nicht in Räumen mit hoher Luftfeuchtigkeit, z.B. Küche oder Sauna, gewählt werden, da Niederschläge von Kondenswasser zur Beschädigung des Gerätes führen können. Das Gerät ist für die Verwendung in trockener Umgebung und in gemäßigttem Klima vorgesehen und darf nicht Tropf- oder Spritzwasser ausgesetzt werden.
- Sie dürfen das Gerät nur in waagerechter Position betreiben. Nicht im Freien verwenden!
- Halten Sie das Gerät von Geräten fern, die starke Magnetfelder erzeugen.
- Bei Verwendung von Energiesparlampen in unmittelbarer Nähe kann ggf. die Funktion des Gerätes beeinträchtigt werden.
- Stellen Sie keine schweren Gegenstände auf das Gerät.
- Legen Sie eine rutschfeste Unterlage unter die Gerätefüße, um Abdrücke auf Möbeloberflächen zu vermeiden.
- Wenn Sie das Gerät von einer kalten in eine warme Umgebung bringen, kann sich im Inneren des Gerätes Feuchtigkeit niederschlagen. Warten Sie in diesem Fall etwa eine Stunde, bevor Sie es in Betrieb nehmen.
- Stellen Sie sicher, dass das Netzkabel oder der Stecker immer leicht zugänglich sind, so dass Sie das Gerät schnell von der Stromversorgung trennen können! Verlegen Sie das Netzkabel so, dass niemand darüber stolpern kann.
- Die Steckdose sollte möglichst nah am Gerät sein.
- Zur Netzverbindung Netzstecker vollständig in die Steckdose stecken.
- Verwenden Sie einen geeigneten, leicht zugänglichen Netzanschluss und vermeiden Sie die Verwendung von Mehrfachsteckdosen!

- Netzteil bzw. Stecker nicht mit nassen Händen anfassen, Gefahr eines elektrischen Schlages!
- Bei Störungen oder Rauch- und Geruchsbildung aus dem Gehäuse sofort Netzstecker aus der Steckdose ziehen!
- Ziehen Sie vor Ausbruch eines Gewitters den Netzstecker aus der Steckdose.
- Wenn das Gerät längere Zeit nicht benutzt wird, z.B. vor Antritt einer längeren Reise, ziehen Sie den Netzstecker aus der Steckdose.
- Zu hohe Lautstärke, besonders bei Kopfhörern, kann zu Gehörschäden führen.
- Das Gerät verwendet einen unsichtbaren Laserstrahl. Dieser kann Ihre Augen bei falscher Handhabung verletzen. Schauen Sie niemals in die geöffnete Disk-Schublade. Öffnen Sie nie das Gerät bzw. Gehäuse.



Dieses Gerät wurde als Laser-Gerät der Klasse 1 (CLASS 1 LASER) eingestuft. Der entsprechende Aufkleber (CLASS 1 LASER PRODUCT) befindet sich auf der Rückseite des Gerätes.



- Versuchen Sie nie mit Gewalt, Ihren iPod/Ihr iPhone zu verbinden.

Die Beschreibung des Gerätes

Der Lieferumfang

Bitte stellen Sie sicher, dass alle nachfolgend aufgeführten Zubehörteile vorhanden sind:

- Stereo-Uhrenradio mit iPod-Dockingstation
- Netzteil,
- diese Bedienungsanleitung.

Die besonderen Eigenschaften des Gerätes

Das Gerät besteht aus einem Radio mit MP3-CD-Spieler und einer Dockingstation zur Wiedergabe Ihres iPhones/iPods und Timerfunktion.

- Haben Sie Ihr iPhone/iPod angedockt erfolgt die Wiedergabe über die Lautsprecher der Dockingstation.
- Angedockte iPhones/iPods können mit den Tasten am Gerät bedient werden.
- Angedockte iPhones/iPods werden vom Gerät geladen.
- Die Uhrzeit des Gerätes wird automatisch mit der Uhrzeit eines angedockten iPhones synchronisiert.

Mit diesem Gerät können Sie außerdem:

- CDs, CD-R/RWs und MP3-CDs abspielen. Selbstgebrannte CDs müssen „finalisiert“ sein. Beachten Sie dazu die Hinweise im Handbuch Ihres CD-Recorders.
- Der CD-Player kann einzelne Titel oder eine ganze CD automatisch wiederholen.
- Der CD-Player kann bis zu 64 Titel einer CD in einer programmierbaren Reihenfolge abspielen.
- Das Gerät kann Titel mit der REPEAT- und Zufalls-Funktion abspielen.
- Das Radio empfängt auf den Frequenzen UKW 87,5 – 108 MHz.
- Sie können 20 UKW-Sender auf Programmplätzen speichern.
- Das Gerät verfügt über eine Zeitanzeige sowie eine Weckfunktion.
- Sie können wählen, ob Sie mit einem angedockten iPhone/iPod, dem TUNER (Radio), per CD oder Buzzer geweckt werden möchten.
- Die Digitaluhr zeigt die Uhrzeit im 12H oder 24h-Format an.
- Das Display besitzt eine Beleuchtung.
- Sie können ein externes Audio-Gerät anschließen.

Wie Sie das Gerät zum Betrieb vorbereiten

Wie Sie das Netzgerät anschließen

Schließen Sie das Gerät an das Stromnetz (100-240 V~, 50/60 Hz) an.

- Zur Stromversorgung zuerst das Kabel des Netzteils in die Buchse (20) (DC 9V) am Gerät und dann den Netzstecker in die Steckdose stecken.

Hinweis:

Verwenden Sie nur das mitgelieferte Netzteil!

- Vergewissern Sie sich, dass die Betriebsspannung des Netzteils mit der örtlichen Netzspannung übereinstimmt, bevor Sie es in die Steckdose stecken.
- Nach dem erstmaligen Verbinden des Gerätes mit dem Stromnetz zeigt das Display „--:--“.

Hinweis:

Ziehen Sie bei Nichtverwendung den Netzstecker aus der Steckdose. Ziehen Sie am Netzstecker und nicht am Kabel. Ziehen Sie vor Ausbruch eines Gewitters den Netzstecker aus der Steckdose. Wenn das Gerät längere Zeit nicht benutzt wird, z.B. vor Antritt einer längeren Reise, ziehen Sie den Netzstecker.

Die beim Betrieb entstehende Wärme muss durch ausreichende Luftzirkulation abgeführt werden. Deshalb darf das Gerät nicht abgedeckt oder in einem geschlossenen Schrank untergebracht werden. Sorgen Sie für einen Freiraum von mindestens 10 cm um das Gerät.

Hinweis:

Nach einem Stromausfall wird möglicherweise **nicht** die korrekte Uhrzeit angezeigt.

Vorsicht!

Netzanschluss erst nach Fertigstellung sämtlicher Anschlüsse herstellen! Beachten Sie die Angaben auf dem Typenschild.

Wenn das Gerät an die Netzspannung angeschlossen ist, sind aufgrund der Standby-Funktion Teile des Gerätes in Betrieb. Um das Gerät ganz auszuschalten, muss der Netzstecker gezogen werden.

Wie Sie den Antennenempfang verbessern

Die Anzahl und Qualität der zu empfangenden Sender hängt von den Empfangsverhältnissen am Aufstellort ab. Mit der UKW-Wurfantenne (18) kann ein brauchbarer Empfang erzielt werden.

- Diese Antenne muss in voller Länge auf den günstigsten Empfang ausgerichtet werden.

Wie Sie iPhones/iPods andocken

Hinweis:

- Üben Sie keinen Druck auf die ausgeschobene iPod-Halterung (Dock) aus. Sie könnte beschädigt werden.
- ➔ Drücken Sie das Dock (21) zuerst vorsichtig in das Gehäuse, um es zu entriegeln und ziehen Sie dann das Dock (21) vollständig aus dem Gehäuse heraus.
- ➔ Nehmen Sie Ihren iPod, das iPhone aus der Schutzhülle bzw. Tasche und setzen Sie Ihren iPod/iPhone vorsichtig in das Dock (21) ein.
- ➔ Entfernen Sie den iPod, das iPhone, indem Sie den iPod, das iPhone vorsichtig nach oben anheben.

Wie die Akkus des iPod geladen werden

Sobald Sie Ihren iPod angedockt haben, wird der Akku bei **bestehender** Netzverbindung bzw. eingeschaltetem Gerät aufgeladen.

Hinweis:

Bei Verwendung eines iPod oder anderen MP3-Players, der nicht über die Dockingstation angeschlossen wird, erfolgt keine automatische Akku-Aufladung.

Wie Sie eine externe Tonquelle anschließen

Sie können den Ton eines externen Gerätes (z. B. TV-Gerät, DVD-Player, MP3-Player) über die Lautsprecher des Gerätes wiedergeben.

- ➔ Schließen Sie ein Stereo-Audiokabel des Audioausgangs Ihres externen Gerätes an den AUX-IN-Anschluss (19) auf der Geräterückseite an.
- ➔ Wählen Sie mit FUNCTION (6) die Betriebsart AUX.
- ➔ Starten Sie die Wiedergabe am externen Gerät.

Wie Sie allgemeine Geräte-Funktionen bedienen

Wie Sie das Gerät einschalten

- Mit der Taste  (2) schalten Sie das Gerät ein, das Display schaltet sich mit der zuletzt eingestellten Betriebsart ein.

Wie Sie die Quelle einstellen

- Mit FUNCTION (6) schalten Sie zu iPod, CD, TUNER, AUX.

Wie Sie die Lautstärke einstellen

- Drücken Sie die Taste –VOLUME+ (13, 15), um leiser bzw. lauter zu stellen.

Wie Sie das Gerät ausschalten

- Mit der Taste  (2) schalten Sie das Gerät aus. Die Beleuchtung erlischt, die Uhrzeit wird eingeblendet.

Wie Sie die Uhrzeit manuell einstellen

- Drücken Sie in STANDBY (Gerät ausgeschaltet, mit Stromnetz verbunden) die Taste CLOCK ADJ. (7) für ca. 3 Sekunden. **12hour** oder **24hour** blinkt im Display.
- Drücken Sie **I◀◀ ▶▶I** (10, 11), um die Darstellung der Uhrzeit im 12h- oder 24h-Format zu ändern und bestätigen Sie mit der Taste CLOCK ADJ. (7).
- Stellen Sie mit **I◀◀ ▶▶I** (10, 11) zuerst die Stunden und dann die Minuten ein und bestätigen Sie jeweils mit CLOCK ADJ. (7)

Die Uhrzeit ist damit eingestellt und beginnt zu zählen.

- Die Uhrzeit wird in Standby angezeigt.

Hinweis:

- Erfolgt im Einstellmodus 10 Sekunden lang kein Tastendruck, wird dieser automatisch ohne Speicherung beendet.
- Nach einem Stromausfall müssen Sie die Uhr- und Weckzeit neu einstellen.

Wie Sie die Uhrzeit automatisch synchronisieren

Sie können die Uhrzeit des Gerätes auch mit der Uhrzeit Ihres iPod synchronisieren und somit automatisch einstellen.

- ➔ Verbinden Sie Ihr iPhone/iPod mit dem Gerät.
- ➔ Drücken Sie die Taste SYNC (14) und halten Sie die Taste gedrückt.

Wie Sie die Sleep-Funktion benutzen

Sie können in Schritten von 120, 90, 60, 30, 15, OFF Minuten den Zeitraum einstellen, nach dem sich das Gerät in jeder Betriebsart in Standby schaltet. „SLEEP“ erscheint im Display.

- ➔ Drücken Sie zur Einstellung die Taste SLEEP (4) wiederholt.

Wie Sie Ihren iPod/Ihr iPhone über das Menü bedienen

Mit folgenden Tasten steuern und bedienen Sie Ihren angedockten iPod:

- MENU (12): Menü öffnen, zurück zum vorherigen Menü
- FOLDER PRESET + / - (3, 5): Navigation im Menü
- ENTER (7): Auswahl bestätigen, Menüpunkt aktivieren, öffnen
- ►|| (16): Wiedergabe starten, pause
- I◀◀ ▶▶I (10, 11): SKIP (voriger, nächster Titel)

Die Bedienung erfolgt sinngemäß wie über die iPod-Steuerungstasten. Lesen Sie ggf. in der Bedienungsanleitung Ihres iPod nach.

- ➔ Die Einstellung der Lautstärke erfolgt allerdings über VOLUME (13, 15) am Gerät.

Wie Sie den CD-Player bedienen

Allgemeine Hinweise zu CDs/MP3-CDs

Das Gerät ist für Musik-CDs geeignet, die mit Audio-Daten (CD-DA oder MP3, WMA für CD-R und CD-RW) bespielt sind. MP3-Formate müssen mit ISO 9660 Level 1 oder Level 2 erstellt werden. Multisession-CDs können nicht gelesen werden.

Im MP3-Betrieb sind die Begriffe „Folder“ = Album und „Title“ ausschlaggebend. „Folder“ entspricht dem Ordner am PC, „Title“ der Datei am PC oder einem CD-DA-Titel.

Das Gerät sortiert die Alben bzw. die Titel eines Albums nach Namen in alphabetischer Reihenfolge. Wenn Sie eine andere Reihenfolge bevorzugen sollten, ändern Sie den Namen des Titels bzw. Albums und stellen Sie eine Nummer vor den Namen.

Beim Brennen von CD-R und CD-RW mit Audio-Daten können verschiedene Probleme auftreten, die eine störungsfreie Wiedergabe bisweilen beeinträchtigen. Ursache hierfür sind fehlerhafte Software- und Hardware-Einstellungen oder der verwendete Rohling. Falls solche Fehler auftreten, sollten Sie den Kundendienst Ihres CD-Brenner/Brennersoftware-Herstellers kontaktieren oder entsprechende Informationen – z.B. im Internet – suchen.

Hinweis:

Wenn Sie Audio-CDs anfertigen, beachten Sie die gesetzlichen Grundlagen und verstoßen Sie nicht gegen die Urheberrechte Dritter.

Halten Sie das CD-Fach immer geschlossen, damit sich kein Staub auf der Laseroptik ansammelt.

Das Gerät kann CDs mit MP3-Dateien und normale Audio CDs (CD-DA) abspielen. Andere Dateierweiterungen wie z.B. *.doc, *.txt, *.pdf usw. werden nicht unterstützt. Nicht abgespielt werden können u.a. Musikdateien mit Kopierschutz (DRM) oder Playlists mit den Endungen *.AAC, *.DLF, *.M3U und *.PLS.

Hinweis: Aufgrund der Vielfalt an unterschiedlicher Encodersoftware kann nicht garantiert werden, dass jede MP3 Datei störungsfrei abgespielt werden kann.

Bei fehlerhaften Titeln/Files wird die Wiedergabe beim nächsten Titel/File fortgesetzt.

Es ist von Vorteil beim Brennen der CD mit niedriger Geschwindigkeit zu brennen und die CD als Single-Session und finalisiert anzulegen.

Welche Discs Sie verwenden können

Der CD-Player ist mit CD-, CD-R/RW- und MP3/WMA-CD-Medien kompatibel.

Spielen Sie keine anderen Medien wie DVDs etc. ab.



Disc-Größe 12 cm CDs
Spielzeit 74 min. max.

- ➔ Wenn Sie das Gerät transportieren, entfernen Sie die Disc aus dem Laufwerk. Damit vermeiden Sie Beschädigungen am CD-Player und der Disc.

Hinweis:

Die Wiedergabequalität bei MP3/WMA-CDs ist von der Einstellung der Bitrate und der verwendeten Brenn-Software abhängig.

Wie Sie Discs einlegen

- ➔ Um die CD-Wiedergabe einzuschalten, FUNCTION (6) ggf. wiederholt drücken, bis CD im Display erscheint.
- ➔ Ist keine CD eingelegt, erscheint NO im Display.
- ➔ Um eingelegte CDs zu entnehmen das CD-Fach (17) bei PULL OPEN öffnen, dazu in Pfeilrichtung bewegen. Im Display (3) erscheint „OPEN“.

Hinweis:

Das CD-Fach (17) öffnet sich nach vorne. Dabei darf es durch keine Gegenstände behindert werden.

- ➔ CD-Fach (17) nur bei Stillstand der CD öffnen.

Hinweis:

Achten Sie darauf, dass keine Fremdgegenstände in das Gerät gelangen können. Die Linse des Laserabtasters darf auf keinen Fall berührt werden.

- ➔ CD mit der bedruckten Seite nach vorne vorsichtig auf die Arretierung des Halters drücken. Vergewissern Sie sich, dass die CD nicht schief sitzt.
- ➔ CD-Fach (17) schließen.
- ➔ Die CD wird eingelesen, im Display blinkt READ während des Einlesens. Die Gesamtzahl der Titel erscheint.

Hinweis:

Ist keine CD eingelegt blinkt NO im Display.

Warten Sie mit der Bedienung, bis der CD Inhalt komplett eingelesen wurde, um sicherzustellen, dass alle benötigten Informationen von der CD gelesen wurden. Besonders bei MP3-CDs kann dieser Vorgang einige Zeit in Anspruch nehmen.

Wie Sie Discs entnehmen

- Zum Entnehmen der CD zuerst die Wiedergabe mit der Taste ■ (12) beenden.
- CD-Fach (17) öffnen. Die CD an den Rändern entnehmen.

Wie Sie eine Disc wiedergeben

Wird die CD falsch eingelegt oder ist die CD fehlerhaft erscheint NO im Display.

- Zum Start der Wiedergabe Taste ►|| (16) drücken. Die Spielzeit erscheint im Display.
 - Wenn Sie eine Abspielpause wünschen, drücken Sie die Taste ►|| (16).
- Das Gerät unterbricht die Wiedergabe. Im Display blinkt „►“.
- Um die Wiedergabe fortzusetzen, drücken Sie erneut die Taste ►|| (16).
 - Wenn Sie die Wiedergabe beenden wollen, drücken Sie die Taste ■ (12).

Hinweis:

Drücken Sie stets die Taste ■ STOP (12) vor der Entnahme der CD.

Wie Sie Titel einstellen

- Wenn Sie zum nächsten Titel springen wollen, drücken Sie einmal die Taste ►►I (11).
- Wenn Sie zum Beginn des Titels springen wollen, drücken Sie einmal die Taste I◄◄ (10).
- Wenn Sie zum vorigen Titel springen wollen, drücken Sie zweimal die Taste I◄◄ (10).

Das Display zeigt die jeweils eingestellte Titel-Nummer.

- Drücken Sie so oft, bis die gewünschte Titel-Nummer angezeigt wird.

MP3-Album einstellen

- Zum Einstellen von MP3-Alben drücken Sie die Taste FOLDER +/- (5, 3). Das nächste bzw. vorherige Verzeichnis (Album) wird gewählt. Der erste Titel des Albums wird wiedergegeben.
- Während des Abspielens erscheint abwechselnd die Spielzeit, die Titelnummer und die Albumnummer.

Schneller Suchlauf vorwärts oder rückwärts

Sie können im laufenden Titel einen schnellen Suchlauf vorwärts oder rückwärts durchführen, um eine bestimmte Stelle zu suchen. Dabei erfolgt die Musik-Wiedergabe über die Lautsprecher.

- Drücken Sie zum schnellen Vorlauf die Taste **▶▶I** (11) und halten Sie die Taste gedrückt, bis Sie die gewünschte Stelle gefunden haben.
- Drücken Sie zum schnellen Rücklauf die Taste **I◀◀** (10) und halten Sie die Taste gedrückt, bis Sie die gewünschte Stelle gefunden haben.
- Lassen Sie die Taste los. Die Wiedergabe wird an dieser Stelle fortgesetzt.

Wie Sie die Wiederholungsfunktionen nutzen

Titel, CD, Album wiederholen (nur MP3-CDs), Zufallswiedergabe

- Wählen Sie den Titel am Gerät aus.

Am Display wird die gewählte Titel-Nummer angezeigt.

- Drücken Sie die Taste **PLAY MODE** (9) wiederholt, um durch die Wiederholungsfunktion zu schalten.

CD

REPEAT (blinkend): aktueller Titel wird wiederholt
REPEAT: alle Titel
RANDOM: Zufallswiedergabe

MP3-CD

REPEAT (blinkend): aktueller Titel wird wiederholt
REPEAT : aktuelles Album wird wiederholt
REPEAT: alle Titel
RANDOM: Zufallswiedergabe

Zum Ausschalten: **PLAY MODE** (9) wiederholt drücken, bis keine Anzeige im Display steht.

Wie Sie die Programmierungsfunktion nutzen

Mit der Programmierungsfunktion können Sie bis zu 64 Titel in einer von Ihnen festgelegten Reihenfolge abspielen.

Hinweis:

Die Programmierung können Sie nur vornehmen, wenn eine Disc im geschlossenen CD-Fach (17) liegt und wenn sich das Gerät im Stopp-Modus befindet.

- Legen Sie eine Disc in das CD-Fach (17).
- Drücken Sie die Taste ■ (12).
- Drücken Sie die Taste MEMORY (7).

Auf dem Display sehen Sie kurz folgende Informationen:

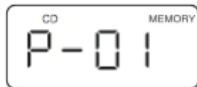

- **MP3-CD:** Wählen Sie zuerst mit den Tasten I◀◀ ▶▶I (10, 11) das Album und bestätigen Sie mit MEMORY (7).



- Wählen Sie mit den Tasten I◀◀ ▶▶I (10, 11) den ersten zu programmierenden Titel aus.
- Speichern Sie die gewünschte Titelnummer mit der Taste MEMORY (7). Der Titel ist jetzt auf Programmplatz 01 programmiert.
- Auf dem Display sehen Sie die Nummer des nächsten Programmplatzes „P-02“. Programmieren Sie auf diese Weise die gewünschte Reihenfolge der Titel.
- Drücken Sie die Taste ▶ II (16), um die Wiedergabe der Auswahl zu beginnen.
- Um die programmierte Wiedergabe zu beenden, drücken Sie die Taste ■ (12).

Hinweis:

Wenn Sie das CD-Fach öffnen oder die Quelle wechseln, wird der Programmspeicher gelöscht. Ebenso wenn Sie das Gerät ausschalten.

Wie Sie Ihr iPhone/Ihren iPod verwenden





Einschalten

- Schalten Sie das Gerät mit der Taste  (2) ein.
- Docken Sie Ihr iPhone/Ihren iPod an.
- Drücken Sie die Taste FUNCTION (6) wiederholt, um zur Quelle **iPod** zu schalten.





Hinweis:

Ist kein iPod verbunden, blinkt das iPod-Symbol im Display. Docken Sie Ihren bereits spielenden iPod an, schaltet sich das Gerät automatisch ein und gibt die Quelle iPod wieder.

Bei erstmaliger Verbindung erscheint „AUTH“ im Display zur Identifizierung des iPods. Danach beginnt die Wiedergabe automatisch.

- Drücken Sie die Taste   (16), um die Wiedergabe zu unterbrechen.
- Drücken Sie die Taste   (16), um die Wiedergabe zu starten.

Titelwahl/Suchlauf

- Drücken Sie kurz die Tasten   (10, 11), um zum nächsten/vorigen Titel zu springen.
- Drücken Sie die Tasten   (10, 11) und halten Sie sie gedrückt, um einen schnellen Suchlauf zu starten.

Wiederholfunktionen

Siehe S. 18.

Ausschalten

- Drücken Sie die Taste  (2). Das Gerät schaltet die Wiedergabe ab und den iPod in STANDBY.
- Während der iPod angedockt ist, werden die Akkus bei **eingeschaltetem Gerät** geladen.

iPhone/iPod-Steuerung, Menü

Siehe S.14.

Wie Sie andere MP3-Player verwenden

Sie können jede andere Musikquelle über die AUX IN-Buchse (19) wiedergeben, auch einen iPod, den Sie nicht andocken.

Wie Sie das Radio bedienen

Hinweis:

Das Gerät empfängt auf der Frequenz UKW (FM) 87,5 – 108 MHz.

- Wählen Sie mit FUNCTION (6) die Quelle TUNER.
- Wenn Sie UKW einstellen, können Sie die Wurfantenne ausrichten und auf volle Länge ausziehen, um den Empfang zu verbessern

Wie Sie einen Sender einstellen

Manuelle Senderwahl

- Drücken Sie die Tasten **I◀◀ ▶▶I** (10, 11) kurz, dies verändert die Empfangsfrequenz schrittweise nach oben bzw. nach unten. Im UKW-Bereich in 0,05 MHz-Schritten, im MW-Bereich in 9 kHz-Schritten (= Feineinstellung). Damit können Sie auch schwache Sender einstellen, deren Frequenz Ihnen bekannt ist.

Die Frequenzanzeige im Display zeigt die eingestellte Frequenz an.

Sendersuchlauf

- Langes Drücken der Tasten **I◀◀ ▶▶I** (10, 11) (ca. 2 Sekunden), startet den Suchlauf. Der automatische Suchlauf findet nur Sender mit einem starken Signal. Schwache Sender können nur manuell eingestellt werden.
- Erneutes Drücken der Tasten **I◀◀ ▶▶I** (10, 11) (ca. 2 Sekunden), setzt den Suchlauf fort. Während des Suchlaufs ist der Tuner stumm geschaltet.

Wie Sie Sender speichern

Der Programm-Speicher kann 20 Stationen im FM-Bereich (UKW) speichern.

Hinweis:

Die gespeicherten Sender bleiben bei Stromausfall nicht erhalten.

- In der Betriebsart TUNER (Radio) den gewünschten Sender mit den Tasten **I◀◀ ▶▶I** (10, 11) einstellen.
- Taste MEMORY (7) drücken.



- Mit der Taste FOLDER/PRESET +/- (3, 5) einen Programmplatz wählen, dazu ggf. die Taste mehrmals drücken.
- Mit der Taste MEMORY (7) den eingestellten Sender auf dem Programmplatz speichern.

Hinweis:

Wird ca. 10 Sekunden keine Taste gedrückt, ist der Programmier-Modus beendet.

- Speichern weiterer Sender: Vorgang wiederholen.

Anwählen der programmierten Stationen

- Taste FOLDER/PRESET +/- (3, 5) drücken, um die gespeicherten Programmplätze aufwärts bzw. abwärts durchzuschalten.

Das Display stellt den jeweils eingestellten Kanal dar.

Löschen einer Programmplatz-Speicherung

- Sie können eine Programmplatz-Speicherung dadurch löschen, indem Sie einen neuen Sender auf den Programmplatz speichern.

Wie Sie das Gerät ausschalten

- Um das Gerät auszuschalten  (2) drücken. Das Display erlischt und die Uhrzeit wird dargestellt.

Wie Sie die Weckfunktion benutzen

Hinweis:

Die Funktion können Sie erst bedienen, wenn Sie die korrekte Uhrzeit eingestellt haben, siehe S. 13.

Im Modus AUX ist keine Timerfunktion möglich.

Timer einstellen

Die Timerfunktion schaltet das Gerät zur eingestellten Zeit ein. Sie können wählen, ob Sie mit einem iPhone/iPod, dem Radio, per CD bzw. Buzzer (Signalton) geweckt werden wollen.

Hinweis:

- Timer mit CD: CD muss eingelegt sein
- Timer mit iPhone/iPod: iPhone/iPod muss angeschlossen sein. Musikdaten müssen sich auf dem Medium befinden.
- TUNER: Radiostation einstellen.
- Bei Netzausfall funktioniert der Timer **nicht**. Überprüfen Sie nach einem Netzausfall die eingestellte Uhrzeit und stellen Sie die Weckzeit neu ein.

Wie Sie die Einschaltzeit einstellen

Wird während der Einstellung länger als 10 Sekunden keine Taste gedrückt, verlässt das Gerät den Modus automatisch. Sie müssen dann von vorne beginnen.

- Drücken Sie die Taste ALARM (8) und halten Sie sie gedrückt, bis ALARM im Display erscheint, die Stundenanzeige blinkt.



- Stellen Sie mit den Taste I◀◀ ▶▶I (10, 11) die Stunde und die Minute ein und bestätigen Sie jeweils mit der Taste ALARM (8).
- Die Quelle **TUNER** erscheint, stellen Sie mit I◀◀ ▶▶I (10, 11) die gewünschte Quelle TUNER, CD, IPOD, BUZZER ein und bestätigen Sie mit der Taste ALARM (8). **VOL** blinkt.
- Stellen Sie die gewünschte Einschaltlautstärke mit den Tasten I◀◀ ▶▶I (10, 11) ein und bestätigen Sie mit ALARM (8).
- Die Einstellung ist abgeschlossen und der Timer programmiert.
- Einen aktiven Timer erkennen Sie an der ALARM-Anzeige im Display.

Hinweis:

Das Gerät schaltet sich mit der gewählten Quelle und Lautstärke bei Erreichen der Einschaltzeit ein.

Haben Sie TUNER gewählt, wird die zuletzt eingestellte Radiostation zum Wecken eingestellt.

Ist kein iPod verbunden oder keine CD eingelegt, werden Sie mit TUNER geweckt.

Wie Sie den Timer ein- und ausschalten

- Im eingeschalteten Zustand Taste ALARM (8) kurz drücken, um den Timer ein- und auszuschalten.
- Bei eingeschaltetem Timer erscheint im Display die ALARM-Anzeige.

Wie Sie den Timer nach Alarm ganz ausschalten

- Drücken Sie die Taste  (2), um den Timer auszuschalten.

Hinweis:

Die Timerfunktion schaltet das Gerät am nächsten Tag zur eingestellten Zeit wieder ein. Im Display ist weiterhin die ALARM-Anzeige eingeblendet.

Wie Sie den Timer nach Alarm mit SNOOZE kurz unterbrechen

- Drücken Sie die Taste SNOOZE (1), um den Timer für ca. 9 Minuten auszuschalten.

Dies können Sie während der Alarmzeit beliebig oft wiederholen. Im Display blinkt das ALARM-Symbol.

Wie Sie das Gerät reinigen

Stromschlag!

Um die Gefahr eines elektrischen Schlages zu vermeiden, dürfen Sie das Gerät nicht mit einem nassen Tuch oder unter fließendem Wasser reinigen. Vor dem Reinigen Netzstecker ziehen.

ACHTUNG!

Sie dürfen keine Scheuerschwämme, Scheuerpulver und Lösungsmittel wie Alkohol oder Benzin verwenden.

→ Reinigen Sie das Gehäuse mit einem weichen, mit Wasser angefeuchteten Tuch.

Hinweise zur CD

Die CD stets in der Hülle aufbewahren und nur an den Kanten anfassen. Die in Regenbogenfarben schimmernde Oberfläche darf nicht berührt werden und sollte stets sauber sein. Kein Papier oder Klebeband auf die Etikettenseite der Disk kleben. Die CD sollte von praller Sonneneinstrahlung und Wärmequellen wie Heizungen ferngehalten werden.

Ebenfalls darf eine CD nicht in einem direkt in der Sonne geparkten Wagen liegen, da die Innentemperatur im

Wagen extrem hoch ansteigen kann. Fingerabdrücke und Staub auf der bespielten Seite mit einem sauberen, trockenen Reinigungstuch reinigen.

Es dürfen zum Reinigen von CDs keine Plattenpflegemittel wie Plattenspray, Reinigungsflüssigkeiten, Antistatikspray oder Lösungsmittel wie Benzin, Verdünnung oder sonstige im Handel erhältliche Chemikalien verwendet werden. Hartnäckige Flecken können eventuell mit einem feuchten Fensterleder beseitigt werden.

→ Wischen Sie vom Mittelpunkt zum Rand der Disc.

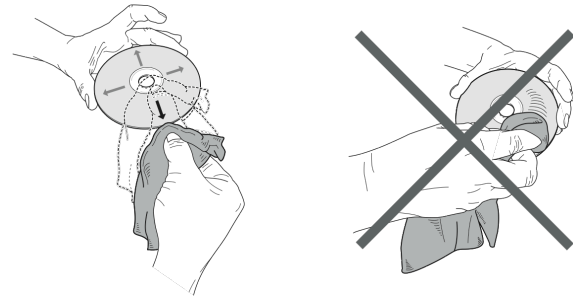

Kreisende Bewegungen beim Reinigen verursachen Kratzer. Diese können zu Fehlern bei der Wiedergabe führen.

Wie Sie Fehler beseitigen

Wenn das Gerät nicht wie vorgesehen funktioniert, überprüfen Sie es anhand der folgenden Tabellen.

Wenn Sie die Störung auch nach den beschriebenen Überprüfungen nicht beheben können, nehmen Sie bitte Kontakt mit dem Hersteller auf.

iPod / iPhone is a trademark of Apple Computer, Inc., registered in the U.S. and other countries.

“Made for iPhone/iPod” means that an electronic accessory has been designed to connect specifically to iPhone/iPod and has been certified by the developer to meet Apple performance standards.

Apple is not responsible for the operation of this device or its compliance with safety and regulatory standards.



Probleme mit dem Gerät

Symptom	Mögliche Ursache/Abhilfe
Gerät lässt sich nicht einschalten.	Das Gerät wird nicht mit Strom versorgt. Schließen Sie das Netzkabel richtig an die Netzsteckdose an.
Es ist kein Ton zu hören.	Erhöhen Sie die Lautstärke. Ggf. ist die falsche Quelle gewählt worden.
Es ist ein Störrauschen zu hören.	In der Nähe des Gerätes sendet ein anderes Gerät störende Radiowellen aus. Entfernen Sie das Gerät aus der Umgebung des Gerätes.
Es treten andere Bedienungsstörungen, laute Geräusche oder eine gestörte Display-Anzeige auf.	Elektronische Bauteile des Gerätes sind gestört. Ziehen Sie den Netzstecker. Lassen Sie das Gerät ca. 10 Sekunden von der Stromquelle getrennt. Schließen Sie das Gerät erneut an.
Das Display schaltet sich nicht ein.	Gerät ausschalten. Netzstecker ziehen, wieder einstecken, Gerät einschalten.

Probleme mit dem CD-Player

Symptom	Mögliche Ursache/Abhilfe
Die CD wird nicht wiedergegeben oder springt bei der Wiedergabe weiter.	Das Gerät befindet sich nicht im CD-Modus. Falsche CD eingelegt.
	Die CD ist falsch eingelegt. Legen Sie die CD mit der beschrifteten Seite nach oben ein.
	Die CD ist verschmutzt oder defekt. Reinigen Sie die CD, verwenden Sie eine andere CD.
	Im CD-Fach hat sich Feuchtigkeit niedergeschlagen. Entnehmen Sie die CD und lassen Sie das CD-Fach ca. 1 Stunde zum trocknen offen stehen.
Der Ton setzt aus.	Die Spielzeit der CD beträgt mehr als 74 Minuten.
	Die Lautstärke ist zu hoch eingestellt. Drehen Sie die Lautstärke herunter.
	Die CD ist beschädigt oder verschmutzt. Reinigen Sie die CD oder ersetzen Sie sie.
	Das Gerät ist Vibrationen ausgesetzt. Stellen Sie das Gerät an einem vibrationsarmen Ort auf.

Probleme mit dem iPhone/iPod-Dock

Symptom	Mögliche Ursache/Abhilfe
iPhone/iPod kann nicht mit den Gerätetasten bedient werden.	iPhone/iPod ist nicht korrekt angedockt, ggf. neu andocken. Software veraltet. Software über iTunes aktualisieren. iPhone/iPod ist im Status „locked“. Prüfen, ob sich iPhone/iPod außerhalb korrekt bedienen lässt. Ggf. Hersteller-Anleitung lesen.
iPhone/iPod lässt sich nicht andocken.	iPhone/iPod nochmals entfernen und neu einsetzen.
iPhone/iPod wird nicht geladen.	iPhone/iPod ist nicht korrekt angedockt. Adapter prüfen, ggf. neu andocken. iPhone/iPod ist im Status „locked“. Prüfen, ob sich iPhone/iPod außerhalb korrekt bedienen lässt. Ggf. Hersteller-Anleitung lesen.
Es ist kein Ton zu hören.	Erhöhen Sie die Lautstärke. Schalten Sie die Wiedergabe am iPhone/iPod ein. Prüfen Sie das Dock.

Probleme mit dem Radio

Symptom	Mögliche Ursache/Abhilfe
Es wird kein Radiosender empfangen.	Das Gerät befindet sich nicht im Radio-Modus. Mit FUNCTION zu TUNER schalten.
Der Ton ist schwach oder von schlechter Qualität.	Andere Geräte, z.B. Fernseher stören den Empfang. Stellen Sie das Radio weiter entfernt von diesen Geräten auf. Die Antenne ist nicht ausgezogen oder ausgerichtet. Ziehen Sie die Antenne aus.

Technische Daten

Abmessungen Gerät (Breite x Tiefe x Höhe)	139 x 128 x 150 mm
Gewicht:	ca. 0,9 kg
Spannungsversorgung: AC/DC Netzteil	100-240 V Wechselstrom, 50/60 Hz, 450 mA 9 V DC, 2,0 A
Leistungsaufnahme:	< 1 W in Standby
Ausgangsleistung:	2 x 1 W RMS
Umgebungsbedingungen:	+5 C bis +35 C 5 % bis 90 % relative Luftfeuchte (nicht kondensierend)
Radio Empfangsfrequenz: Antenne:	UKW 87,5–108 MHz UKW-Wurfantenne
AUX IN	3,5 mm Klinke
CD Laser:	790 nm Wellenlänge, Klasse1
Verzeichnisstruktur CD:	Alben: max. 99; Titel: max. 999

Technische Änderungen und Irrtümer vorbehalten. Die Abmessungen sind ungefähre Werte.
Richtlinien und Nomen: Dieses Produkt entspricht der Niederspannungsrichtlinie (2006/95/EC, 1275/2008/EC), der EMV-Richtlinie (2004/108/EC) und der CE-Kennzeichenrichtlinie.

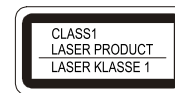

Wie Sie den Hersteller erreichen

DGC GmbH
Graf-Zeppelin-Straße 7
D-86899 Landsberg
www.dual.de

Entsorgungshinweise

Entsorgung der Verpackung

Ihr neues Gerät wurde auf dem Weg zu Ihnen durch die Verpackung geschützt. Alle eingesetzten Materialien sind umweltverträglich und wieder verwertbar. Bitte helfen Sie mit und entsorgen Sie die Verpackung umweltgerecht. Über aktuelle Entsorgungswege informieren Sie sich bei Ihrem Händler oder über Ihre kommunale Entsorgungseinrichtung.

Erstickungsgefahr!

Verpackung und deren Teile nicht Kindern überlassen.

Erstickungsgefahr durch Folien und andere Verpackungsmaterialien.

Entsorgung des Gerätes

Altgeräte sind kein wertloser Abfall. Durch umweltgerechte Entsorgung können wertvolle Rohstoffe wieder gewonnen werden. Erkundigen Sie sich in Ihrer Stadt- oder Gemeindeverwaltung nach Möglichkeiten einer umwelt- und sachgerechten Entsorgung des Gerätes. Vor der Entsorgung des Gerätes sollten die Batterien entfernt werden.



Dieses Gerät ist entsprechend der Richtlinie 2002/96/EG über Elektro- und Elektronik-Altgeräte (WEEE) gekennzeichnet.

Dieses Produkt darf am Ende seiner Lebensdauer nicht über den normalen Haushaltsabfall entsorgt werden, sondern muss an einem Sammelpunkt für das Recycling von elektrischen und elektronischen Geräten abgegeben werden. Das Symbol auf dem Produkt, der Gebrauchsanleitung oder der Verpackung weist darauf hin. Die Werkstoffe sind gemäß ihrer Kennzeichnung wiederverwertbar. Mit der Wiederverwendung, der stofflichen Verwertung oder anderen Formen der Verwertung von Altgeräten leisten Sie einen wichtigen Beitrag zum Schutze unserer Umwelt.

Lebensgefahr!

Bei ausgedienten Geräten Netzstecker ziehen.
Netzkabel durchtrennen und mit dem Stecker entfernen.



iCR 11

**Radio-réveil stéréo / CD avec
station d'accueil universelle pour
iPhone & iPod**



Manuel d'utilisation

Avant-propos

Ce manuel d'utilisation vous aide en vue d'une utilisation

- conforme aux prescriptions et
- sûre

de votre lecteur de CD / radio, appelé par la suite chaîne ou appareil.

Groupe ciblé par ce manuel d'utilisation

Le manuel d'utilisation s'adresse à toute personne, qui

- installe,
- utilise,
- nettoie
- ou élimine l'appareil.

Les noms des sociétés, des institutions ou des marques mentionnés sont des marques de fabrique ou des marques déposées des propriétaires correspondants.

Caractéristiques de présentation de ce manuel d'utilisation

Divers éléments du manuel d'utilisation sont munis de caractéristiques de présentation définies. Ainsi, vous pourrez rapidement vous rendre compte s'il s'agit

de texte normal,

- d'énumérations ou
- d'étapes de manipulation.

Consigne de réinitialisation :

Il peut arriver que, dans de rares cas, le logiciel de l'appareil "se bloque" et que l'appareil ne réagisse plus à une commande.





Dans ce cas, veuillez procéder de la manière suivante :

- Eteignez l'appareil
- Retirez la fiche secteur de la prise
- Attendez quelques instants
- Rebranchez la fiche secteur dans la prise de courant
- Mettez l'appareil en marche.

La mémoire système est réinitialisée et l'appareil est à nouveau opérationnel.

Table des matières

Vue d'ensemble de l'appareil	4	Prélèvement des disques	17
Consignes de sécurité	6	Comment lire un disque	17
Utilisation conforme aux prescriptions	7	Comment sélectionner des titres	17
Description de l'appareil	10	Utilisation des fonctions de répétition	18
Volume de livraison	10	Utilisation de la fonction de programmation	19
Caractéristiques particulières de l'appareil.....	10	Utilisation de votre iPhone / votre iPod	20
Comment préparer l'appareil pour l'utilisation	11	Mise en marche	20
Branchement du bloc d'alimentation	11	Extinction	20
Comment améliorer la réception d'antenne	11	Commande iPhone / iPod, menu	20
Connexion d'iPhone / iPod	12	Utilisation d'autres lecteurs MP3	20
Branchement d'une source audio externe.....	12	Comment utiliser la radio	21
Utilisation des fonctions générales de l'appareil	13	Réglage d'une station.....	21
Mise en marche de l'appareil	13	Comment mémoriser des stations.....	21
Sélection de la source	13	Arrêt de l'appareil	22
Comment régler le volume sonore	13	Utilisation de la fonction réveil	23
Arrêt de l'appareil	13	Réglage du timer	23
Réglage manuel de l'heure	13	Activation et désactivation du timer	24
Synchronisation automatique de l'heure	14	Comment désactiver entièrement le timer après l'alarme ...	24
Utilisation de la fonction SLEEP.....	14	Comment interrompre brièvement le timer après l'alarme à l'aide de la fonction SNOOZE	24
Commande de votre iPod/iPhone via le menu	14	Nettoyage de l'appareil	25
Comment faire fonctionner le lecteur de CD	15	Elimination des dérangements	26
Remarques générales concernant les CD / CD MP3.....	15	Caractéristiques techniques	28
Quels disques pouvez-vous utiliser.....	16	Mise au rebut de l'appareil	29
Comment insérer les disques.....	16		

1	SNOOZE DIMMER	Activation de la fonction "snooze" (rappel d'alarme) Nouveau réveil après env. 9 minutes Pression : activation / désactivation du rétroéclairage de l'afficheur	13	-VOLUME+	Réglage du volume sonore
2		Mise en marche, arrêt (mode VEILLE)	15		
3	-FOLDER	Sélection d'albums ; stations de radio préréglées	14	SYNC/DISPLAY	Synchronisation de l'heure avec l'iPod Bref affichage de l'heure
5	PRESET+		16		CD, iPod : Démarrage de la lecture, pause
4	SLEEP	Fonction SLEEP	17	PULL OPEN	Ouverture du compartiment CD
6	FUNCTION	Sélecteur de mode iPod, CD, TUNER, AUX	18	FM ANT.	antenne-câble FM,
7	ENTER MEMORY CLOCK ADJ.	Validation d'une entrée, Mémorisation de stations radio, Réglage de l'heure	19	AUX IN	Raccordement source audio externe, fiche jack 3,5 mm
8	ALARM	Réglage fonction réveil	20	9 V c.c. 	Raccordement du bloc d'alimentation, 9 V, 2 500 mA
9	PLAY MODE	Fonction de répétition, fonction de lecture aléatoire	21	DOCK	Station d'accueil iPhone/iPod, presser pour ouvrir
10		CD, iPod : Sélection de titres, recherche rapide	-		Plaque signalétique (dos de l'appareil)
11		TUNER : Réglage de la fréquence Pression courte : manuel Pression longue : recherche automatique			
12	 /MENU	CD, iPod : Arrêt de la lecture Ouverture du menu			

Remarques concernant le maniement

Veillez lire consciencieusement toutes les consignes de sécurité et conservez-les au cas où vous vous poseriez des questions ultérieurement. Observez toujours tous les avertissements et toutes les consignes figurant dans ce manuel d'utilisation, ainsi que ceux figurant au dos de l'appareil.



Consignes de sécurité

Attention bloc d'alimentation !

- L'appareil doit uniquement être raccordé à une tension secteur de 230 V~, 50 Hz. N'essayez jamais d'utiliser l'appareil avec une autre tension.
 - Utilisez uniquement le bloc d'alimentation fourni.
 - La fiche secteur doit seulement être raccordée après la fin de l'installation conforme aux prescriptions.
 - Si le câble d'alimentation est défectueux ou si l'appareil présente d'autres dommages, l'appareil ne doit pas être mis en marche. Ne pas écraser le câble !
 - Lors du débranchement du bloc d'alimentation de la prise de courant, tirez sur la fiche - et non sur le câble.
 - Afin d'éviter un risque d'incendie et le risque d'un choc électrique, n'exposez pas l'appareil à la pluie ni à toute autre sorte d'humidité.
- Ne mettez pas l'appareil en service à proximité de baignoires, de piscines ou jets d'eau.
 - Ne posez pas de récipient contenant des liquides, par ex. un vase à fleurs, sur l'appareil. Ils pourraient se renverser et le liquide qui s'écoule risquerait d'entraîner des dommages considérables, voire un choc électrique.
 - Si des corps étrangers ou du liquide devaient parvenir à l'intérieur de l'appareil, débranchez immédiatement la fiche secteur de la prise de courant. Faites vérifier l'appareil par un spécialiste qualifié avant de le remettre en service. Danger de choc électrique en cas d'ouverture du boîtier.
 - N'ouvrez pas le boîtier. Danger de choc électrique en cas d'ouverture du boîtier.
 - N'essayez jamais de réparer vous-même un appareil défectueux. Adressez-vous toujours à nos points de service après-vente.
 - N'ouvrez en aucun cas l'appareil – seul un spécialiste doit l'ouvrir.
 - Des corps étrangers, par ex. aiguilles, pièces de monnaie, etc., ne doivent pas tomber à l'intérieur de l'appareil.
 - Ne posez pas de bougies allumées ou autres sources potentielles d'incendie sur l'appareil.
 - Ne laissez jamais des enfants utiliser cet appareil sans surveillance.

- Faites effectuer les travaux de maintenance uniquement par des spécialistes qualifiés. Sinon, vous ou d'autres personnes pourriez être exposés à un danger.
- Veiller également à ne pas toucher les contacts situés au dos de l'appareil avec des objets métalliques ou avec les doigts. Ceci peut occasionner des court-circuits.
- L'appareil reste branché au secteur, même lorsqu'il est en mode veille. Débranchez la fiche du bloc d'alimentation de la prise de courant si vous n'utilisez pas l'appareil pendant une période prolongée. Tirez uniquement au niveau de la fiche secteur, pas le câble.
- N'écoutez pas la musique avec un volume sonore trop important, car cela pourrait entraîner des troubles auditifs durables.
- Cet appareil n'est pas destiné pour une utilisation par des personnes (y compris des enfants) avec des facultés physiques, sensorielles ou intellectuelles limitées ou manquant d'expérience et/ou de connaissances, sauf si elles sont sous la surveillance d'une personne compétente pour leur sécurité ou s'ils ont reçu l'autorisation de cette personne pour utiliser l'appareil.
- Les enfants doivent être sous surveillance, afin de s'assurer qu'ils ne jouent pas avec l'appareil.
- Il est interdit de procéder à des transformations sur l'appareil.
- Les appareils endommagés ou les accessoires endommagés ne doivent plus être utilisés.

Utilisation conforme aux prescriptions

L'appareil est conçu pour la réception d'émissions radio, en tant que lecteur de CD pour la lecture de fichiers de musique d'appareils externes et en tant que station d'accueil pour un iPod ou un iPhone. L'appareil est conçu pour un usage privé et ne convient pas pour un usage industriel.

Installation de l'appareil

- Installez l'appareil sur un support solide, sûr et horizontal. Veillez à une bonne ventilation.
- Ne posez pas l'appareil sur des surfaces molles telles que moquettes, tapis, couvertures, ou à proximité de rideaux ou de tentures murales. Les ouvertures d'aération pourraient être obstruées. La circulation de l'air nécessaire risquerait d'être interrompue, et l'appareil pourrait prendre feu.
- Les fentes d'aération doivent toujours rester libres. Elles ne doivent pas être recouvertes par des rideaux, des napperons ou des journaux.
- N'installez pas l'appareil à proximité de sources de chaleur telles que radiateurs. Évitez l'ensoleillement direct et les emplacements exposés à une quantité exceptionnelle de poussières.
- Veuillez tenir compte du fait que les pieds de l'appareil peuvent laisser, le cas échéant, des marques de couleur sur certaines surfaces de meubles. Mettez une protection entre le meuble et l'appareil.
- L'appareil ne doit pas être installé dans des locaux avec un taux d'humidité de l'air élevé, par ex. à la cuisine ou dans un sauna, étant donné que des dépôts d'eau de condensation risqueraient d'endommager l'appareil. L'appareil est prévu pour un fonctionnement dans un environnement sec et au sein d'un climat tempéré, et ne doit pas être exposé aux gouttes d'eau ni aux projections d'eau.
- Vous ne devez utiliser l'appareil qu'en position horizontale. Ne l'utilisez pas en extérieur !
- Gardez l'appareil à distance d'appareils générant de forts champs magnétiques
- En cas d'utilisation à proximité immédiate de lampes à économie d'énergie, le fonctionnement de l'appareil risque éventuellement d'être perturbé.
- Ne posez pas d'objets lourds sur l'appareil.
- Placez un support antidérapant sous les pieds de l'appareil, afin d'éviter des empreintes sur les surfaces de meubles.
- Lorsque vous déplacez l'appareil d'un environnement froid vers un environnement chaud, de l'humidité peut se former à l'intérieur de l'appareil. Dans ce cas, attendez environ une heure avant de le mettre en service.
- Veillez toujours à une bonne accessibilité au câble d'alimentation ou au connecteur, de manière à pouvoir débrancher rapidement l'appareil de l'alimentation électrique ! Posez le câble d'alimentation de manière à éviter tous risques de trébuchement.
- La prise doit être située le plus près possible de l'appareil.
- Pour le raccordement au secteur, enfoncez complètement la fiche secteur dans la prise.

- Utilisez un raccordement secteur approprié et évitez d'utiliser des multiprises !
- Ne touchez pas le bloc d'alimentation ou le connecteur avec les mains mouillées, risque d'électrocution !
- En cas de dérangements ou de formation de fumée et d'odeurs provenant de l'appareil, retirez immédiatement la fiche secteur de la prise de courant !
- Débranchez la fiche secteur de la prise de courant si un orage menace.
- Débranchez la fiche secteur de la prise de courant si l'appareil n'est pas utilisé pendant une période prolongée, par ex. avant d'entreprendre un voyage.
- Un volume trop élevé, surtout lors de l'utilisation d'un casque, peut conduire à des dommages auditifs.
- L'appareil utilise un rayon laser invisible qui pourrait blesser vos yeux en cas de manipulation non-conforme. Ne regardez jamais à l'intérieur du compartiment de disque lorsqu'il est ouvert. N'ouvrez en aucun cas l'appareil ou le boîtier.



Cet appareil a été classé en tant qu'appareil laser de classe 1 (CLASS 1 LASER). L'autocollant correspondant (CLASS 1 LASER PRODUCT) se trouve au dos de l'appareil.



- N'essayez pas de forcer en connectant votre iPod / votre iPhone.

Description de l'appareil

Volume de livraison

Veuillez vérifier que tous les accessoires mentionnés ci-dessous sont présents :

- le radio-réveil stéréo avec station d'accueil iPod
- le bloc d'alimentation,
- le présent manuel d'utilisation.

Caractéristiques particulières de l'appareil

L'appareil comprend une radio avec lecteur de CD MP3 et une station d'accueil pour une lecture à partir de votre iPhone/iPod ainsi que d'une fonction timer.

- Si vous avez connecté votre iPhone / iPod, la lecture s'effectue par l'intermédiaire des haut-parleurs de la station d'accueil.
- Les iPhone/iPod connectés peuvent être commandés à l'aide des touches de l'appareil.
- Les iPhone / iPod connectés sont chargés par l'appareil.
- L'heure de l'appareil est synchronisée automatiquement avec l'heure d'un iPhone connecté.

Cet appareil vous permet par ailleurs de :

- lire des CD, CD-R/RW et CD MP3. Les CD gravés doivent être finalisés. Consultez à ce sujet les instructions du manuel de votre graveur de CD.
- Le lecteur de CD peut répéter automatiquement différents morceaux ou le CD complet.
- Le lecteur de CD peut lire jusqu'à 64 titres d'un CD dans un ordre programmable.
- L'appareil peut lire des titres avec la fonction REPEAT et la fonction aléatoire.
- La radio reçoit les plages de fréquences FM 87,5 – 108 MHz.
- Vous pouvez mémoriser jusqu'à 20 émetteurs FM.
- L'appareil dispose d'un affichage de l'heure ainsi que d'une fonction de réveil.
- Vous pouvez choisir si vous souhaitez être réveillé par le biais d'un iPhone / iPod connecté, du TUNER (radio), via CD ou vibreur sonore.
- L'horloge numérique indique l'heure au format 12 h ou 24 h.
- L'afficheur est rétroéclairé.
- Vous pouvez raccorder un appareil audio externe.

Comment préparer l'appareil pour l'utilisation

Branchement du bloc d'alimentation

Raccordez l'appareil au secteur (100-240 V~, 50/60 Hz).

- Pour l'alimentation électrique de l'appareil, branchez tout d'abord le câble du bloc d'alimentation dans la prise femelle (20) (DC 9V) sur l'appareil, puis branchez la fiche secteur dans la prise de courant 100-240 V~, 50/60 Hz.

Remarque :

Utilisez uniquement le bloc d'alimentation fourni !

- Assurez-vous que la tension de service du bloc d'alimentation corresponde à la tension secteur locale, avant de le brancher sur la prise de courant.
- Après la première connexion de l'appareil au réseau électrique, l'afficheur indique "--:--".

Remarque :

En cas de non-utilisation, débranchez la fiche secteur de la prise de courant. Tirez sur la fiche secteur et non pas sur le câble. Débranchez la fiche secteur de la prise de courant si un orage menace. Débranchez la fiche secteur si l'appareil n'est pas utilisé pendant une période prolongée, par ex. avant d'entreprendre un voyage.

La chaleur résultant du fonctionnement doit être évacuée par une circulation d'air suffisante. Pour cette raison, l'appareil ne doit pas être recouvert ou logé dans une armoire fermée. Veillez à disposer d'un espace libre d'au moins 10 cm autour de l'appareil.

Remarque :

Après une panne de courant, l'heure affichée n'est probablement **pas** correcte.

Attention !

Établissez le raccordement au secteur seulement après avoir terminé tous les raccordements ! Respectez les indications figurant sur la plaque signalétique.

En raison de la fonction veille (mode "standby"), des pièces de l'appareil se trouvent sous tension dès que l'appareil est branché au secteur. Pour mettre l'appareil entièrement hors tension, il convient de débrancher la fiche secteur.

Comment améliorer la réception d'antenne

Le nombre et la qualité des stations que vous pouvez recevoir dépendent des conditions de réception sur le lieu d'installation. L'antenne-câble FM (18) permet de cibler la réception.

- Elle doit être orientée dans toute sa longueur en fonction de la meilleure réception possible.

Connexion d'iPhone / iPod

Remarque :

- N'exercez pas de pression sur le support iPod ouvert (station d'accueil). Il pourrait être endommagé.
- ➔ Pressez tout d'abord avec précaution la station d'accueil (21) vers l'intérieur du boîtier afin de la déverrouiller, puis sortez la station d'accueil (21) entièrement du boîtier.
- ➔ Retirez votre iPod / iPhone de sa gaine de protection ou de sa pochette et insérez-le avec précaution dans la station d'accueil iPod / iPhone (21).
- ➔ Retirez l'iPod / iPhone en le soulevant avec précaution vers le haut.

Charge des accumulateurs de l'iPod

Dès que vous avez inséré votre iPod, l'accumulateur est chargé si la connexion au secteur est **établie** ou si l'appareil est en marche.

Remarque :

En cas d'utilisation d'un iPod ou d'autres lecteurs MP3 qui ne sont pas raccordés via la station d'accueil, il n'en résulte pas de charge automatique des accumulateurs.

Branchement d'une source audio externe

Vous pouvez restituer le son d'un appareil externe (p. ex. téléviseur, lecteur de DVD, lecteur MP3) via les haut-parleurs de l'appareil.

- ➔ Branchez le câble audio / stéréo de la sortie audio de votre appareil externe sur la prise AUX-IN (19) se trouvant sur la face arrière de l'appareil.
- ➔ Sélectionnez le mode AUX au moyen de **FUNCTION** (6).
- ➔ Démarrez la lecture sur l'appareil externe.

Utilisation des fonctions générales de l'appareil

Mise en marche de l'appareil

- La touche  (2) vous permet de mettre l'appareil en marche ; l'afficheur est activé avec le dernier mode réglé.

Sélection de la source

- FUNCTION (6) vous permet de commuter en mode iPod, CD, TUNER et AUX.

Comment régler le volume sonore

- Pressez la touche -VOLUME+ (13, 15) pour régler le volume sonore plus fort / moins fort.

Arrêt de l'appareil

- La touche  (2) vous permet d'éteindre l'appareil. L'éclairage s'éteint et l'heure est affichée.

Réglage manuel de l'heure

- Pressez en mode VEILLE (appareil éteint, branché au secteur) la touche CLOCK ADJ. (7) pendant env. 3 secondes. **12hour** ou **24hour** clignote sur l'afficheur.
- Pressez **I◀◀ ▶▶I** (10, 11) pour modifier l'affichage de l'heure au format 12 h ou 24 h, et validez au moyen de la touche CLOCK ADJ. (7).
- Réglez tout d'abord les heures à l'aide des touches **I◀◀ ▶▶I** (10, 11), puis les minutes, et validez respectivement au moyen de CLOCK ADJ. (7)

De ce fait, l'heure est réglée et commence à compter.

- L'heure est affichée en mode veille.

Remarque :

- Si aucune touche n'est pressée en mode réglage pendant plus de 10 secondes, celui-ci est quitté automatiquement sans mémorisation.
- Après une panne de courant, vous devez à nouveau régler l'heure et l'alarme.

Synchronisation automatique de l'heure

Vous pouvez également synchroniser l'heure de l'appareil avec l'heure de votre iPod et par conséquent la régler automatiquement.

- ➔ Connectez votre iPhone/iPod à l'appareil.
- ➔ Pressez la touche SYNC (14) et maintenez-la enfoncée.

Utilisation de la fonction SLEEP

Vous pouvez régler par pas de 120, 90, 60, 30, 15 minutes (ou OFF), la durée après laquelle l'appareil se met en mode veille, quel que soit le mode opératoire dans lequel il se trouve. "SLEEP" apparaît sur l'afficheur.

- ➔ Pour effectuer le réglage, pressez la touche SLEEP (4) de façon répétée.

Commande de votre iPod/iPhone via le menu

Les touches suivantes vous permettent de piloter et de commander votre iPod connecté :

- MENU (12) : Ouverture du menu, retour au menu précédent
- FOLDER PRESET + / - (3, 5) : Navigation au sein du menu
- ENTER (7) : Confirmation de la sélection, activation de l'option de menu, ouverture
- ►|| (16) : Démarrer la lecture, pause
- ◀◀ ▶▶ (10, 11) : SKIP (titre précédent, suivant)

La commande s'effectue comme par le biais des touches de commande de l'iPod. Reportez-vous le cas échéant à la notice d'utilisation de votre iPod.

- ➔ Le réglage du volume sonore s'effectue cependant par l'intermédiaire des touches VOLUME (13, 15) sur l'appareil.

Comment faire fonctionner le lecteur de CD

Remarques générales concernant les CD/CDMP3

L'appareil est approprié pour des CD musicaux contenant des données audio (CD-DA ou MP3, WMA pour CD-R et CD-RW). Les formats MP3 doivent être créés selon la norme ISO 9660 niveau 1 ou niveau 2. Les CD multisessions ne sont pas lisibles avec l'appareil.

Les termes "Album" et "Titre" sont utilisés en mode MP3. "Album" correspond au répertoire sur le PC et "Titre" au fichier sur le PC ou à un titre CD-DA.

L'appareil trie les albums ou les titres d'après les noms, dans l'ordre alphabétique. Si vous souhaitez un ordre différent, renommez le titre ou l'album et placez un numéro devant le nom.

Lors de la gravure de données audio sur des CD-R et CD-RW, il peut se produire des problèmes risquant d'affecter la restitution correcte. Ces problèmes sont dus à des défauts de paramétrage du logiciel et du matériel ou bien aux CD vierges utilisés. Si ce type de problème se produit, contactez le service après-vente de votre graveur de CD et du logiciel de gravure, ou bien recherchez des informations à ce sujet, par exemple sur Internet.

Remarque :

Si vous confectionnez des CD audio, respectez les dispositions légales et ne violez pas de droits d'auteur.

Maintenez toujours fermé le compartiment à CD pour éviter l'accumulation de poussière sur l'optique laser.

L'appareil peut lire des CD avec des fichiers MP3 et des CD audio normaux (CD-DA). D'autres extensions de fichiers telles que p. ex. *.doc, *.txt, *.pdf, etc., ne sont pas supportées. Les fichiers de musique avec protection contre la copie (DRM) ou les listes de lecture avec les extensions *.AAC, *.DLF, *.M3U et *.PLS ne peuvent pas être lus.

Remarque : Compte tenu de la multitude de logiciels d'encodage différents, il n'est pas possible de garantir que tous les fichiers MP3 puissent être lus sans dérangements.

Lorsqu'une plage (fichier) est mal lue, l'appareil continue la lecture à la plage (fichier) suivante.

Si vous gravez des CD, faites-le de préférence à basse vitesse et créez le CD en mode monosession puis finalisez-le.

Quels disques pouvez-vous utiliser

Le lecteur de CD est compatible avec les supports CD, CD-R/RW et CD MP3 / WMA.

Ne lisez pas d'autres supports tels que des DVD, etc.



Disques de 12 cm
durée de lecture 74 minutes max.

- Lorsque vous transportez l'appareil, retirez le disque du lecteur. Vous évitez des dommages sur le lecteur de CD et le disque.

Remarque :

Dans le cas de CD MP3 / WMA, la qualité d'écoute dépend de la configuration du débit binaire et du logiciel de gravure utilisé.

Comment insérer les disques

- Pour activer le mode de lecture CD, pressez le cas échéant **FUNCTION** (6) de façon répétée, jusqu'à l'apparition de "CD" sur l'afficheur.
- "NO" apparaît sur l'afficheur si aucun CD n'est inséré.
- Pour prélever des CD insérés, ouvrez le compartiment CD (17) au moyen de **PULL OPEN** (déplacement dans le sens de la flèche). "OPEN" apparaît sur l'afficheur (3).

Remarque :

Le compartiment CD (17) s'ouvre vers l'avant. Son ouverture ne doit être entravée par aucun objet.

- Ouvrez uniquement le compartiment CD (17) à l'arrêt du CD.

Remarque :

Assurez-vous qu'aucun objet étranger ne puisse parvenir à l'intérieur de l'appareil. Ne touchez en aucun cas la lentille du lecteur laser.

- Pressez avec précaution le CD sur le support, avec la face imprimée vers l'avant. Assurez-vous que le CD n'est pas positionné de travers.
- Fermez le compartiment CD (17).
- Le CD est chargé ; l'affichage "READ" clignote sur l'afficheur pendant le chargement. Le nombre total de titres est affiché.

Remarque :

"NO" clignote sur l'afficheur si aucun CD n'est inséré.

Avant de manipuler l'appareil, attendez que le contenu complet du CD ait été lu, afin de garantir que toutes les informations nécessaires du CD ont été lues. Avec les CD MP3, ce processus peut durer un certain temps.

Prélèvement des disques

- Pour prélever le CD, arrêtez tout d'abord la lecture à l'aide de la touche ■ (12).
- Ouvrez le compartiment CD (17). Prélevez le CD en le tenant par les bords.

Comment lire un disque

Si le CD est mal inséré ou si le CD est défectueux, alors le message "NO" apparaît sur l'afficheur.

- Pour démarrer la lecture, pressez la touche ►|| (16).

La durée de lecture apparaît sur l'afficheur.

- Si vous souhaitez faire une pause de lecture, pressez la touche ►|| (16).

L'appareil interrompt la lecture. "►" clignote sur l'afficheur.

- Pour poursuivre la lecture, pressez une nouvelle fois la touche ►|| (16).
- Si vous souhaitez terminer la lecture, pressez la touche ■ (12).

Remarque :

Pressez systématiquement la touche ■ STOP (12) avant de retirer le CD.

Comment sélectionner des titres

- Si vous souhaitez sauter au titre suivant, pressez une seule fois la touche ►►I (11).
- Si vous souhaitez sauter au début du titre, pressez une seule fois la touche I◀◀ (10).
- Si vous souhaitez sauter au titre précédent, pressez deux fois la touche I◀◀ (10).

L'afficheur indique le numéro de titre sélectionné.

- Appuyez plusieurs fois jusqu'à ce que le numéro du titre recherché s'affiche.

Sélection d'un album MP3

- Pour sélectionner des albums MP3, pressez la touche FOLDER +/- (5, 3). Le répertoire (album) suivant ou précédent est sélectionné. Le premier titre de l'album est lu.
- La durée de lecture, le numéro du titre et le numéro de l'album sont affichés alternativement pendant la lecture.

Recherche rapide vers l'avant ou vers l'arrière

Vous pouvez effectuer une recherche rapide vers l'avant ou vers l'arrière dans le morceau en cours pour chercher un passage spécifique. A cette occasion, la restitution musicale s'effectue via les haut-parleurs.

- Pour l'avance rapide, pressez la touche **▶▶I** (11) et maintenez la touche enfoncée jusqu'à ce que vous ayez trouvé l'endroit souhaité.
- Pour le retour rapide, pressez la touche **I◀◀** (10) et maintenez la touche pressée jusqu'à ce que vous ayez trouvé l'endroit souhaité.
- Relâchez la touche. La lecture redémarre à cet endroit.

Utilisation des fonctions de répétition

Répétition de titres, CD, album (uniquement CD MP3), lecture aléatoire

- Sélectionnez le titre sur l'appareil.

Le numéro du titre sélectionné apparaît sur l'afficheur.

- Pressez la touche PLAY MODE (9) de façon répétée, pour commuter entre les différentes fonctions de répétition.

CD

REPEAT (clignotant) : le titre actuel est répété

REPEAT : tous les titres

RANDOM : Lecture aléatoire

CD MP3

REPEAT (clignotant) : le titre actuel est répété

REPEAT  : l'album actuel est répété

REPEAT : tous les titres

RANDOM : Lecture aléatoire

Désactivation : Pressez la touche PLAY MODE (9) de façon répétée, jusqu'à la disparition de l'affichage.

Utilisation de la fonction de programmation

Avec la fonction de programmation, vous pouvez écouter jusqu'à 64 titres dans l'ordre que vous avez défini.

Remarque :

Vous pouvez uniquement effectuer la programmation si un disque se trouve dans le compartiment CD (17) fermé et si l'appareil se trouve en mode "arrêt".

- Insérez un disque dans le compartiment CD (17).
- Pressez la touche ■ (12).
- Pressez la touche MEMORY (7).

Les informations suivantes apparaissent brièvement sur l'afficheur :



- **CD MP3** : Sélectionnez tout d'abord l'album à l'aide des touches I◀◀ ▶▶I (10, 11), puis validez au moyen de MEMORY (7).



- Sélectionnez le premier titre à programmer à l'aide des touches I◀◀ ▶▶I (10, 11).
- Mémorisez le numéro de titre souhaité à l'aide de la touche MEMORY (7). Le titre est à présent programmé sur l'emplacement de programme 01.
- Le numéro de l'emplacement de programme suivant "P-02" apparaît sur l'afficheur. Procédez de la même manière pour programmer les titres dans l'ordre que vous souhaitez.
- Pressez la touche ▶ II (16) pour démarrer la lecture de votre sélection de titres.
- Pour arrêter la lecture programmée, pressez la touche ■ (12).

Remarque :

La mémoire de programmation est effacée si vous ouvrez le compartiment CD ou si vous changez de source. Elle est également effacée en éteignant l'appareil.

Utilisation de votre iPhone / votre iPod



Mise en marche

- Allumez l'appareil au moyen de la touche  (2).
- Connectez votre iPhone / votre iPod.
- Pressez la touche **FUNCTION** (6) de façon répétée pour sélectionner la source **iPod**.

Remarque :

Le symbole iPod clignote sur l'afficheur si aucun iPod n'est connecté. Si vous connectez votre iPod déjà en marche, l'appareil se met automatiquement en marche et restitue la source iPod.

Lors de la première connexion, "AUTH" apparaît sur l'afficheur à des fins d'identification de l'iPod. La lecture démarre ensuite automatiquement.

- Pressez la touche  **II** (16) pour interrompre la lecture.
- Pressez la touche  **II** (16) pour démarrer la lecture.

Sélection de titres / Recherche rapide

- Pressez brièvement les touches **I◀◀ ▶▶I** (10, 11) pour sauter au titre suivant / précédent.
- Pressez les touches **I◀◀ ▶▶I** (10, 11) et maintenez-les enfoncées pour démarrer une recherche rapide.

Fonctions de répétition

Voir p. 18.

Extinction

- Pressez la touche  (2). L'appareil arrête la lecture et commute l'iPod en mode VEILLE.
- Pendant que l'iPod est inséré, les accumulateurs sont chargés si **l'appareil est en marche**.

Commande iPhone / iPod, menu

Voir p. 14.

Utilisation d'autres lecteurs MP3

Vous pouvez restituer toute autre source musicale par l'intermédiaire de la prise AUX IN (19), y compris un iPod que vous n'insérez pas dans la station d'accueil.

Comment utiliser la radio

Remarque :

L'appareil reçoit la plage de fréquences FM (FM) 87,5 – 108 MHz.

- ➔ Sélectionnez la source TUNER au moyen de FUNCTION (6).
- ➔ Si vous réglez la gamme FM, vous sortez l'antenne-câble sur toute sa longueur et l'orienter, afin d'améliorer la réception

Réglage d'une station

Sélection manuelle des stations

- ➔ Pressez brièvement les touches I◀◀ ▶▶I (10, 11) pour modifier pas à pas la fréquence de réception vers le haut ou vers le bas. Dans la bande FM, par pas de 0,05 MHz ; dans la bande PO, par pas de 9 kHz (= réglage fin). De ce fait, vous pourrez également régler des émetteurs faibles dont vous connaissez la fréquence.

L'affichage de la fréquence sur l'afficheur indique la fréquence réglée.

Recherche automatique de stations

- ➔ Une pression prolongée sur les touches I◀◀ ▶▶I (10, 11) (env. 2 secondes) permet de démarrer la recherche automatique. La recherche automatique peut uniquement trouver des stations dont le signal de réception est fort. Les émetteurs faibles ne peuvent être réglés que manuellement.
- ➔ Une nouvelle pression sur les touches I◀◀ ▶▶I (10, 11) (env. 2 secondes) permet de poursuivre la recherche automatique. Pendant la recherche, le mode radio est coupé.

Comment mémoriser des stations

La mémoire de programmes peut mémoriser jusqu'à 20 stations dans la plage FM.

Remarque :

Les stations ne restent pas mémorisées en cas de coupure de courant.

- ➔ Réglez en mode TUNER (radio) la station souhaitée à l'aide des touches I◀◀ ▶▶I (10, 11).
- ➔ Pressez la touche MEMORY (7).



- Sélectionnez un emplacement de programme à l'aide de la touche FOLDER/PRESET +/- (3, 5), en pressant le cas échéant plusieurs fois la touche.
- Mémorisez la station réglée sur l'emplacement de programme à l'aide de la touche MEMORY (7).

Remarque :

Si aucune touche n'est actionnée pendant 10 secondes, le mode programmation est quitté automatiquement.

- Mémorisation d'autres stations : Répéter le processus.

Sélection des stations programmées

- Pressez la touche FOLDER/PRESET +/- (3, 5) pour défiler vers le haut ou vers le bas entre les emplacements de programme mémorisés.

Le canal réglé est affiché sur l'afficheur.

Suppression d'un emplacement de programme mémorisé

- Vous pouvez effacer la mémorisation d'un emplacement de programme en mémorisant une nouvelle station sur l'emplacement de programme.

Arrêt de l'appareil

- Pour éteindre l'appareil, pressez la touche  (2). L'afficheur s'éteint et l'heure est affichée.

Utilisation de la fonction réveil

Remarque :

Vous pouvez seulement utiliser la fonction après avoir réglé correctement l'heure, voir p. 13.

Aucune fonction timer n'est possible en mode AUX.

Réglage du timer

La fonction timer met l'appareil en marche à l'heure réglée. Vous pouvez choisir si vous souhaitez être réveillé par le biais d'un iPhone / iPod, de la radio, via CD ou vibreur sonore (signal sonore).

Remarque :

- Timer avec CD : un CD doit être inséré
- Timer avec iPhone/iPod : l'iPhone / iPod doit être connecté. Des fichiers de musique doivent se trouver sur le support de données.
- TUNER : régler la station radio.
- En cas de panne de courant, le timer **ne fonctionne pas**. Après une panne de courant, vérifiez l'heure réglée et réglez à nouveau l'alarme.

Réglage de l'heure d'activation

Si aucune touche n'est pressée pendant plus de 10 secondes durant le réglage, alors l'appareil quitte automatiquement ce mode. Vous devez alors recommencer le processus depuis le début.

- Pressez la touche ALARM (8) et maintenez-la enfoncée jusqu'à l'affichage de ALARM ; l'affichage des heures clignote.



- Réglez les heures et les minutes à l'aide des touches **I◀◀ ▶▶I** (10, 11) et validez respectivement au moyen de la touche ALARM (8).
- La source **TUNER** apparaît ; réglez au moyen de **I◀◀ ▶▶I** (10, 11) la source souhaitée TUNER, CD, IPOD ou BUZZER et validez à l'aide de la touche ALARM (8). **VOL** clignote.
- Réglez le volume sonore de mise en marche souhaité à l'aide des touches **I◀◀ ▶▶I** (10, 11)) et validez au moyen de ALARM (8).
- Le réglage est à présent terminé et le timer est programmé.
- Vous pouvez reconnaître un timer actif à l'affichage "ALARM" sur l'afficheur.

Remarque :

L'appareil se met en marche avec la source et le volume sonore sélectionnés en atteignant l'heure d'activation.

Si vous avez sélectionné la source TUNER, la dernière station de radio réglée est activée pour le réveil.

Si aucun iPod n'est connecté ou si aucun CD n'est inséré, vous serez réveillé en mode TUNER (radio).

Activation et désactivation du timer

- Lorsque l'appareil est en marche, pressez brièvement la touche ALARM (8) pour activer ou désactiver le timer.
- Lorsque le timer est activé, l'affichage "ALARM" apparaît sur l'afficheur.

Comment désactiver entièrement le timer après l'alarme

- Pressez la touche  (2) pour désactiver le timer.

Remarque :

La fonction timer active à nouveau l'appareil le lendemain, à l'heure réglée. L'affichage "ALARM" reste affiché sur l'afficheur.

Comment interrompre brièvement le timer après l'alarme à l'aide de la fonction SNOOZE

- Pressez la touche SNOOZE (1) pour désactiver le timer pendant env. 9 minutes.

Vous pouvez répéter cette opération à volonté pendant la durée de l'alarme. Le symbole "ALARM" clignote sur l'afficheur.

Nettoyage de l'appareil

Risque d'électrocution !

Afin d'éviter le risque d'un choc électrique, ne lavez pas l'appareil avec un chiffon mouillé ou sous l'eau courante. Avant d'effectuer le nettoyage, débranchez la fiche secteur.

ATTENTION !

N'utilisez pas d'éponge à gratter, de poudre à récurer ni de solvant tel que l'alcool ou l'essence.

- ➔ Nettoyez le boîtier à l'aide d'un chiffon doux légèrement humide.

Remarques concernant les CD

Toujours garder le CD dans son emballage et ne le saisissez pas par les bords. La surface qui présente les couleurs d'un arc-en-ciel ne doit pas être touchée et doit toujours être propre. Ne collez pas de papier ni de bande adhésive sur le côté étiquette du disque. Le CD doit être tenu à l'abri du rayonnement solaire direct et des sources de chaleur telles que les chauffages.

Le CD ne doit également pas se trouver dans une voiture stationnée en plein soleil car la température à

l'intérieur du véhicule peut être extrêmement élevée. Nettoyez les empreintes digitales et la poussière sur le côté enregistré à l'aide d'un chiffon de nettoyage propre et sec.

Pour le nettoyage des CD, n'utilisez pas de produits de nettoyage pour disques tels que des sprays pour disques, ni de liquides de nettoyage, de sprays antistatiques ou de solvants tels que l'essence, ni de diluants ou d'autres produits chimiques disponibles dans le commerce. Les tâches tenaces peuvent éventuellement être enlevées à l'aide d'une peau de chamois humide.

- ➔ Essuyez les disques en allant du centre vers les bords.

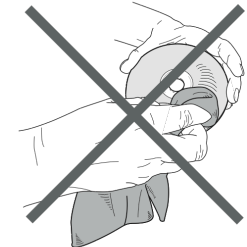
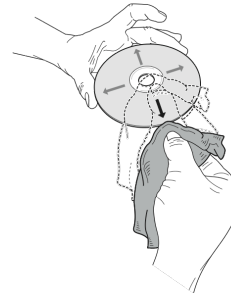

N'essuyez pas en faisant des mouvements circulaires car cela entraînerait des rayures susceptibles de générer des erreurs lors de la lecture.

Elimination des dérangements

Si l'appareil ne fonctionne pas comme prévu, contrôlez-le au moyen des tableaux suivants.

Si vous ne pouvez pas éliminer le défaut, même après les contrôles décrits, veuillez contacter le fabricant.

iPod / iPhone is a trademark of Apple Computer, Inc., registered in the U.S. and other countries.

“Made for iPhone/iPod” means that an electronic accessory has been designed to connect specifically to iPhone/iPod and has been certified by the developer to meet Apple performance standards.

Apple is not responsible for the operation of this device or its compliance with safety and regulatory standards.



Problèmes avec l'appareil

Symptôme	Cause possible / remède
L'appareil ne peut pas être mis en marche.	L'appareil n'est pas alimenté en courant. Raccordez correctement le câble d'alimentation sur la prise secteur.
Aucun son n'est audible.	Augmentez le volume. Le cas échéant, la source appropriée n'est pas sélectionnée.
Un bruit parasite est audible.	Un autre appareil émet des ondes radio perturbatrices à proximité de l'appareil. Eloignez l'appareil de l'environnement de la mini-chaîne.
D'autres dérangements dans le fonctionnement, des bruits forts ou un dérangement sur l'afficheur apparaissent.	Des composants électroniques de l'appareil sont en dérangement. Débranchez la fiche secteur. Laissez l'appareil séparé de la source de courant pendant env. 10 secondes. Rebranchez l'appareil.
L'afficheur n'est pas activé.	Eteignez l'appareil. Débranchez la fiche secteur, rebranchez-la, mettez l'appareil en marche.

Problèmes avec le lecteur CD

Symptôme	Cause possible / remède
Le CD n'est pas lu ou saute lors de la lecture.	L'appareil ne se trouve pas en mode CD. Le CD inséré n'est pas conforme.
	Le CD est mal placé. Insérez le CD, l'étiquette étant tournée vers le haut.
	Le CD est sale ou défectueux. Nettoyez le CD, utilisez un autre CD.
	De l'humidité s'est formée dans le compartiment CD. Sortez le CD et laissez le compartiment ouvert pendant 1 heure environ afin qu'il sèche.
	La durée de lecture du CD est supérieure à 74 minutes.
Il y a des coupures de son.	Le volume sonore est réglé trop haut. Diminuez le volume sonore.
	Le CD est endommagé ou sali. Nettoyez le CD ou changez-le.
	L'appareil est soumis à des vibrations. Placez l'appareil dans un endroit sans vibrations.

Problèmes avec la station d'accueil iPhone/iPod

Symptôme	Cause possible / remède
L'iPhone/iPod ne peut pas être commandé via les touches de l'appareil.	L'iPhone/iPod n'est pas inséré correctement ; répéter le cas échéant le processus. Logiciel obsolète. Actualisez le logiciel via iTunes . L'iPhone/iPod se trouve à l'état "verrouillé". Contrôlez si l'iPhone/iPod peut être commandé correctement à l'extérieur. Le cas échéant, lisez la notice du fabricant.
L'iPhone/iPod ne peut pas être inséré correctement.	Retirez le cas échéant une nouvelle fois l'iPhone/iPod et réinsérez-le.
L'iPhone/iPod n'est pas chargé.	L'iPhone/iPod n'est pas inséré correctement. Contrôlez l'adaptateur, réinsérez le cas échéant l'iPhone/iPod. L'iPhone/iPod se trouve à l'état "verrouillé". Contrôlez si l'iPhone/iPod peut être commandé correctement à l'extérieur. Le cas échéant, lisez la notice du fabricant.
Aucun son n'est audible.	Augmentez le volume. Activez la lecture sur l'iPhone/iPod. Contrôlez la station d'accueil.

Problèmes avec la radio

Symptôme	Cause possible / remède
L'appareil ne reçoit aucune station.	L'appareil ne se trouve pas en mode radio. Commuter en mode TUNER au moyen de FUNCTION.
Le son est faible ou de mauvaise qualité.	D'autres appareils, par ex. un téléviseur, perturbent la réception. Eloignez davantage la radio de ces appareils.
	L'antenne n'est pas développée ou n'est pas orientée. Sortez l'antenne.

Caractéristiques techniques

Dimensions de l'appareil	139 x 128 x 150 mm (largeur x profondeur x hauteur)
Poids :	env. 0,9 kg
Alimentation électrique : Bloc d'alimentation c.a./c.c.	100-240 V courant alternatif, 50/60 Hz, 450 mA 9 V c.c., 2,0 A
Consommation d'énergie :	en mode veille < à 1 W
Puissance de sortie :	2 x 1 W RMS
Conditions ambiantes :	+5 C à +35 C 5 % à 90 % d'humidité relative (sans condensation)
Fréquence de réception radio : Antenne :	FM 87,5–108 MHz antenne-câble FM
AUX IN	fiche jack 3,5 mm
CD Laser :	longueur d'onde 790 nm, classe 1
Arborescence des dossiers CD :	Albums : max. 99 ; Titres : max. 999

Sous réserve de modifications techniques et d'erreurs. Les dimensions sont des valeurs approximatives.

Directives et normes : Ce produit satisfait à la directive sur la basse tension (2006/95/CE, 1275/2008/CE), à la directive CEM (2004/108/CE) et à la directive sur le marquage CE.

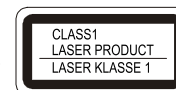

Comment contacter le fabricant

DGC GmbH
Graf-Zeppelin-Straße 7
D-86899 Landsberg
www.dual.de

Consignes d'élimination

Élimination de l'emballage

Votre nouvel appareil a été protégé par un emballage lors de son acheminement. Tous les matériaux utilisés sont compatibles avec l'environnement et recyclables. Veuillez apporter votre contribution et éliminez l'emballage de façon respectueuse de l'environnement. Concernant les moyens actuels d'élimination des déchets, informez-vous auprès de votre revendeur ou concernant votre installation de gestion de déchets communale.



Danger d'étouffement !

Ne laissez pas l'emballage et ses éléments à des enfants.

Danger d'étouffement par les films ou d'autres matériaux d'emballage.

Mise au rebut de l'appareil

Les appareils usagés ne sont pas des déchets sans valeur. Une élimination respectueuse de l'environnement permet de recycler des matières brutes précieuses. Renseignez-vous auprès de l'administration de votre ville ou de votre commune concernant les possibilités d'une élimination réglementaire et respectueuse de l'environnement de l'appareil. Les piles doivent être retirées de l'appareil avant l'élimination de celui-ci.



Cet appareil est marqué selon la directive 2002/96/CE concernant les appareils électriques et électroniques usagés (WEEE).

Ce produit, arrivé en fin de vie, ne doit pas être éliminé par le biais des ordures ménagères ordinaires ; il doit être remis à un point de collecte prévoyant le recyclage d'appareils électriques et électroniques. Le symbole figurant sur le produit, dans le manuel d'utilisation ou sur l'emballage, attire votre attention à cet égard. Les matériaux sont recyclables conformément à leur marquage. Avec la réutilisation, le recyclage des matériaux ou d'autres formes de recyclage d'appareils usagés, vous apportez une contribution importante à la protection de notre environnement.



Danger de mort !

Débranchez la fiche secteur sur les appareils, qui ne sont plus utilisés. Déconnectez le câble d'alimentation et débranchez-le avec la fiche.



iCR 11

**Radio-orologio stereo con lettore CD e
sistema docking universale per
iPhone & iPod**



Istruzioni d'uso

Premessa

Questo manuale aiuta a usare

- in modo sicuro e conforme
- a quanto prescritto

la radio-CD player, d'ora in avanti chiamata dispositivo o apparecchio.

Destinatari di queste istruzioni d'uso

Le istruzioni d'uso sono rivolte a coloro che

- installano,
- utilizzano,
- puliscono
- o smaltiscono l'apparecchio.

Nomi delle aziende, istituzioni o marche citati sono marchi o marchi registrati e sono proprietà dei rispettivi titolari.

Caratteristiche grafiche di queste istruzioni d'uso

Diversi elementi del manuale sono contrassegnati con simboli particolari. In questo modo risulta facile capire se si tratta di

testo normale,

- elenchi o

➔ istruzioni operative.

Nota per il reset:

In alcuni rari casi può succedere che il software dell'apparecchio si “blocchi” e che quest'ultimo non reagisca più a nessun comando.

In tali casi procedere nel modo seguente:

- spegnere l'apparecchio
- Estrarre la spina dalla presa
- Attendere qualche minuto
- Inserire la spina nella presa
- accendere l'apparecchio.





La memoria di sistema viene resettata e l'apparecchio è di nuovo pronto a funzionare.

Indice

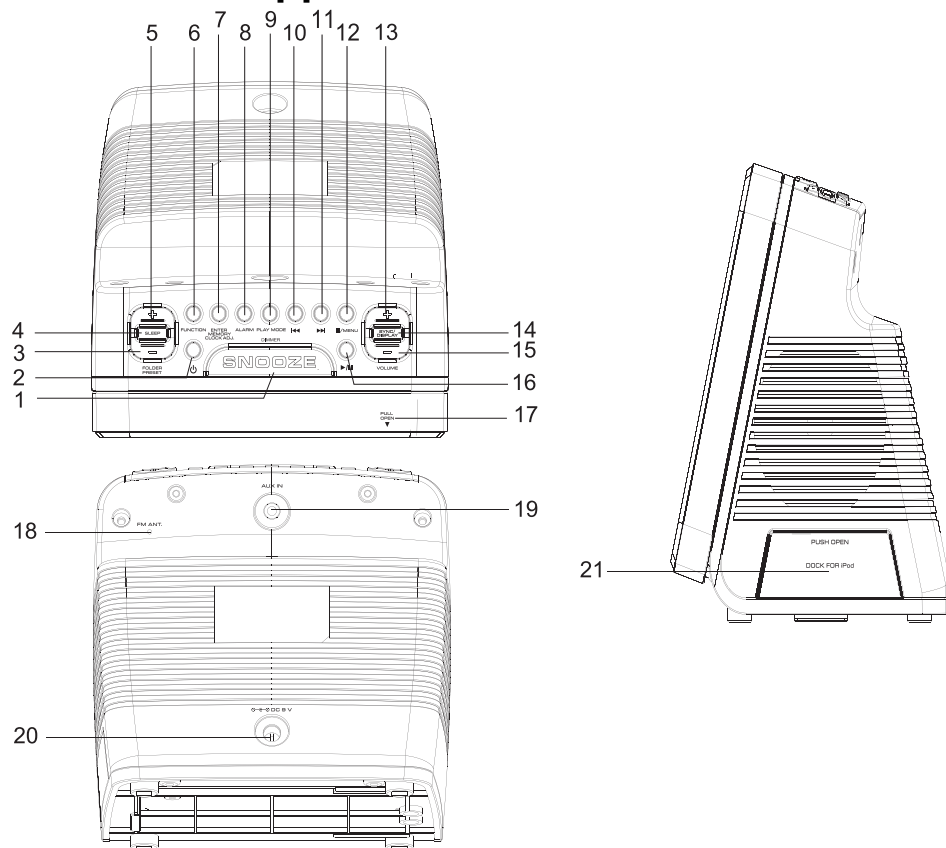
Vista d'insieme dell'apparecchio	4	Estrazione di un disco	17
Norme di sicurezza	6	Riproduzione di un disco	17
Utilizzo conforme alla destinazione d'uso	7	Impostazione dei brani	17
Descrizione dell'apparecchio	10	Utilizzo della funzione Repeat	18
Confezione	10	Utilizzo della funzione Programma	19
Particolari caratteristiche dell'apparecchio	10	Come utilizzare l'iPhone/l'iPod	20
Come predisporre l'apparecchio per il funzionamento ..	11	Accensione	20
Come collegare l'alimentatore	11	Spegnimento	20
Come migliorare la ricezione dell'antenna	11	Controllo iPhone/iPod, menu	20
Come collegare l'iPhone/iPod	12	Come usare altri MP3 player	20
Come collegare una sorgente sonora esterna	12	Come utilizzare la radio	21
Funzioni generali dell'apparecchio	13	Come impostare una stazione	21
Accensione dell'apparecchio	13	Come memorizzare le stazioni emittenti	21
Come impostare la sorgente	13	Come spegnere l'apparecchio	22
Come regolare il volume	13	Come utilizzare la funzione Sveglia	23
Come spegnere l'apparecchio	13	Impostazione del timer	23
Come impostare manualmente l'ora	13	Come accendere e spegnere il timer	24
Come sincronizzare automaticamente l'ora	14	Come spegnere il timer dopo la sveglia	24
Come utilizzare la funzione Sleep	14	Come interrompere il timer dopo la sveglia con SNOOZE ..	24
Come utilizzare l'iPod/l'iPhone mediante il menu	14	Come pulire l'apparecchio	25
Utilizzo del lettore CD	15	Avvertenze sull'utilizzo dei CD	25
Avvertenze generali sui CD/CD MP3	15	Come eliminare le anomalie	26
CD utilizzabili	16	Dati tecnici	28
Inserimento di un disco	16	Smaltimento dell'apparecchio	29

Vista d'insieme dell'apparecchio

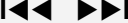

1	SNOOZE DIMMER	Attivare la funzione Snooze La sveglia suona nuovamente dopo ca. 9 min Premere: accensione, spegnimento della retroilluminazione del display	13	-VOLUME+	Regolatore volume
2		Accensione, spegnimento (STANDBY)	15		
3	-FOLDER	Scelta album; emittente radiofonica preimpostata	14	SYNC/DISPLAY	Sincronizzazione dell'ora con iPod Breve visualizzazione dell'ora
5	PRESET+		16		CD, iPod: Avvio riproduzione, pausa
4	SLEEP	Funzione sleep	17	PULL OPEN	Apertura portadisco
6	FUNCTION	Selettore modalità di funzionamento iPod, CD, TUNER, AUX	18	FM ANT.	antenna filare FM
7	ENTER MEMORY CLOCK ADJ.	Conferma, Salvataggio stazioni radio, Impostazione ora	19	AUX IN	Collegamento di una fonte sonora esterna, spinetto da 3,5 mm
8	ALARM	Impostazione della funzione sveglia	20	DC 9 V 	Preso per alimentatore, 9 V / 2500 mA
9	PLAY MODE	Funzione Repeat, funzione Riproduzione casuale	21	DOCK	Dock per iPhone/iPod, premere per aprire
10		CD, iPod: selezione dei brani, ricerca automatica TUNER: impostazione di frequenza Premere brevemente: manualmente Premere in modo prolungato: ricerca automatica	-		Targhetta (lato posteriore)
11					
12	 /MENU	CD, iPod: Arresto riproduzione Apertura menu			

Note sull'uso

Leggere attentamente le norme di sicurezza e conservarle per eventuali consultazioni successive. Seguire sempre tutte le avvertenze e istruzioni di questo manuale e riportate sul retro dell'apparecchio.



Norme di sicurezza

Attenzione - Alimentatore!

- L'apparecchio può solo essere collegato a una tensione di rete di 230 V~, 50 Hz. Non cercare mai di far funzionare l'apparecchio con un'altra tensione.
- Usare solo l'alimentatore fornito in dotazione.
- La spina deve essere collegata solo al termine dell'installazione a norma.
- Se il cavo di rete è guasto o se l'apparecchio presenta altri danni, non deve essere messo in funzione. Non schiacciare i cavi!
- Quando si estrae l'alimentatore dalla presa, tirare tenendo la spina, non il cavo.
- Per evitare rischi di incendi e il pericolo di scossa elettrica, non esporre l'apparecchio alla pioggia o ad altre fonti di umidità.
- Non mettere in funzione l'apparecchio nelle vicinanze di vasche da bagno, piscine o dove si formano spruzzi d'acqua.

- Non mettere mai contenitori con liquidi, es. vasi di fiori, sull'apparecchio. Questi potrebbero rovesciarsi, e il liquido fuoriuscito può provocare danni considerevoli o produrre il rischio di scossa elettrica.
- Se dovessero penetrare corpi estranei nell'apparecchio, estrarre la spina dalla presa. Far controllare l'apparecchio da personale esperto altamente qualificato prima di rimetterlo in funzione. In caso contrario, c'è il rischio di subire una scossa elettrica.
- Non aprire il contenitore. In caso contrario, c'è il rischio di subire una scossa elettrica.
- Non cercare mai di riparare da soli un apparecchio difettoso. Rivolgersi sempre a uno dei nostri centri di assistenza clienti.
- Non aprite l'apparecchio in nessun caso - è consentito solo a un tecnico esperto.
- Corpi estranei, ad es. aghi, monete, ecc., non devono cadere all'interno dell'apparecchio.
- Non si devono posare fonti di combustione libere, come ad es. candele accese sull'apparecchio.
- Non permettete mai che i bambini utilizzino da soli l'apparecchio.
- Fare eseguire i lavori di manutenzione sempre da personale specializzato qualificato. Altrimenti si mette in pericolo se stessi e gli altri.

- Non toccate le connessioni sul lato posteriore dell'apparecchio con oggetti metallici o con le dita. Si possono verificare cortocircuiti.
- L'apparecchio rimane collegato alla rete elettrica anche se si trova disattivato in standby. Estrarre la spina dell'alimentatore dalla presa se non si usa l'apparecchio per un lungo periodo di tempo. Tirare tenendo soltanto la spina.
- Non ascoltare la musica a volume eccessivo. Può danneggiare l'udito in modo permanente.
- Questo apparecchio non è destinato a essere utilizzato da persone (inclusi bambini) con capacità fisiche, sensoriali o psichiche limitate o prive di esperienza e/o delle necessarie conoscenze, a meno che siano sorvegliate da una persona responsabile della loro sicurezza oppure esse ricevano da tale persona istruzioni sull'uso dell'apparecchio.
- I bambini vanno sorvegliati per garantire che non giochino con l'apparecchio.
- È vietato effettuare modifiche all'apparecchio.
- Gli apparecchi danneggiati o gli accessori danneggiati non devono più essere utilizzati.

Utilizzo conforme alla destinazione d'uso

L'apparecchio è stato prodotto per la ricezione di emittenti radiofoniche e può essere usato anche come lettore CD per la riproduzione di file musicali da apparecchi esterni e come docking station per iPod o iPhone. L'apparecchio è stato concepito per l'uso privato e non per scopi commerciali.

Installazione dell'apparecchio

- Collocare l'apparecchio su un fondo stabile, sicuro e orizzontale. Provvedere a una buona aerazione.
- Non posare mai l'apparecchio su superfici morbide, come tappeti, coperte o in prossimità di tende e addobbi da parete. Le aperture di aerazione potrebbero rimanere coperte. Si rischia di interrompere la circolazione d'aria necessaria. Questo potrebbe provocare l'incendio dell'apparecchio.
- Le fessure d'aerazione devono sempre rimanere scoperte. Non devono venire occluse da tende, coperte o giornali.
- Non collocare l'apparecchio vicino a fonti di calore come ad esempio i radiatori. Evitare i raggi solari diretti e i luoghi con polvere eccessiva.
- Prestare attenzione perché, in determinate circostanze, i piedini dell'apparecchio potrebbero lasciare impronte colorate su certe superfici di mobili. Usare una protezione tra i mobili e l'apparecchio.
- Il posto ove collocare l'apparecchio non deve essere scelto in ambienti a umidità elevata, ad es. cucine o saune, perché la formazione di acqua di condensa può provocare danni all'apparecchio. L'apparecchio è destinato all'uso in ambiente asciutto e con clima mite e non deve essere esposto a gocciolamenti o spruzzi d'acqua.
- Durante l'utilizzo, l'apparecchio deve essere sempre in posizione orizzontale. Non usare all'aperto!
- Tenerlo lontano dagli apparecchi che producono forti campi magnetici.
- Se si usano lampade a risparmio di energia nelle immediate vicinanze, il funzionamento dell'apparecchio può risultare compromesso.
- Non posare oggetti pesanti sull'apparecchio.
- Collocare una base antisdrucchiole sotto i piedini dell'apparecchio per evitare impronte sui mobili.
- Quando si sposta l'apparecchio da un ambiente freddo a uno caldo, è possibile che al suo interno si formi della condensa. In questo caso attendere circa un'ora prima di mettere in funzione l'apparecchio.
- Accertarsi che il cavo di alimentazione o la spina siano sempre facilmente accessibili, in modo da poter staccare rapidamente l'apparecchio dall'alimentazione elettrica! Posare il cavo di alimentazione in modo da evitare che qualcuno si inciampi.
- La presa deve trovarsi il più possibile vicino all'apparecchio.
- Per il collegamento alla rete, inserire completamente la spina nella presa.
- Usare un allacciamento alla rete adatto e facilmente accessibile e non usare prese multiple!

- Non afferrare l'alimentatore o la spina di rete con le mani bagnate: pericolo di scossa elettrica!
- In caso di anomalie o formazione di fumo e odori nell'involucro, staccare subito la spina dalla presa!
- Prima di un temporale staccare la spina di rete dalla presa.
- Se l'apparecchio non viene usato per lungo tempo, ad esempio nel caso di un lungo viaggio, estrarre la spina di rete dalla presa.
- Un volume troppo alto, in particolare se si usano le cuffie, può provocare danni all'udito.
- L'apparecchio utilizza un raggio laser invisibile. In caso d'uso errato, può procurare lesioni agli occhi. Non guardare mai nello scomparto del disco aperto. Non aprire mai l'apparecchio o l'alloggiamento.



Questo apparecchio è stato classificato come apparecchio laser di classe 1 (CLASS 1 LASER). L'adesivo (CLASS 1 LASER PRODUCT) si trova sul retro dell'apparecchio.



- Non forzare il collegamento dell'iPod/iPhone.

Descrizione dell'apparecchio

Confezione

Accertarsi che siano presenti tutti gli accessori di seguito elencati:

- radio-sveglia stereo con stazione docking per iPod
- alimentatore,
- il presente manuale d'uso.

Particolari caratteristiche dell'apparecchio

L'apparecchio è composto da una radio con lettore CD MP3 e una docking station per la riproduzione di iPhone/iPod e funzione Timer.

- Una volta collegato l'iPhone/iPod, la riproduzione avviene attraverso gli altoparlanti della docking station.
- iPhone/iPod collegati possono essere comandati con i tasti sull'apparecchio.
- Gli iPhone/iPod inseriti vengono caricati dall'apparecchio.
- L'ora dell'apparecchio viene automaticamente sincronizzata con l'ora dell'iPhone collegato.

Con questo apparecchio è inoltre possibile:

- riprodurre CD, CD-R/RW e CD MP3 . I CD masterizzati in proprio devono essere "finalizzati". Leggere le note al riguardo nel manuale del masterizzatore di CD.
- Il CD-Player può riprodurre singoli brani o l'intero CD automaticamente.
- Il CD player può riprodurre fino a 64 brani di un CD in un ordine programmabile.
- L'apparecchio può riprodurre i brani con la funzione REPEAT e con la funzione di riproduzione casuale.
- La radio riceve sulle frequenze FM 87,5–108 MHz.
- Si possono memorizzare 20 stazioni FM.
- L'apparecchio dispone di un display dell'ora e di una funzione di sveglia.
- È possibile scegliere se essere svegliati con l'iPhone/iPod inserito, con TUNER (radio), mediante CD oppure buzzer.
- L'orologio digitale indica l'ora nel formato 12h o 24h.
- Il display è dotato di illuminazione.
- È possibile collegare un apparecchio audio esterno.

Come predisporre l'apparecchio per il funzionamento

Come collegare l'alimentatore

Collegare l'apparecchio alla rete elettrica (100-240 V~, 50/60 Hz).

- Per alimentare l'apparecchio con corrente elettrica, inserire il cavo dell'alimentatore nella presa (20) (DC 9V) dell'apparecchio e successivamente inserire la spina dell'alimentatore nella presa a 100-240 V~, 50/60 Hz.

Nota:

Usare solo l'alimentatore fornito in dotazione!

- Prima di collegare il cavo alla presa, assicurarsi che la tensione d'esercizio della spina di alimentazione sia confacente alla tensione di rete locale.
- Quando si collega per la prima volta l'apparecchio alla rete elettrica sul display compare "--:--".

Nota:

In caso di non utilizzo staccare la spina dalla presa. Staccare la spina facendo attenzione a non tirare il cavo. Prima di un temporale staccare la spina di rete dalla presa. Se l'apparecchio non viene usato per lungo tempo, ad esempio nel caso di un lungo viaggio, estrarre la spina.

Per eliminare il calore che si sviluppa durante il funzionamento deve essere garantita una sufficiente aerazione. Pertanto, non coprire l'apparecchio e non collocarlo in un armadio chiuso. Lasciare uno spazio libero di almeno 10 cm intorno all'apparecchio.

Nota:

È possibile che dopo un blackout elettrico il display **non** visualizzi l'ora corretta.

Attenzione!

Eseguire il collegamento alla rete solo dopo aver completato tutti gli altri collegamenti! Osservare le indicazioni riportate sulla targhetta.

Quando l'apparecchio è collegato alla rete, alcune parti rimangono comunque in esercizio tramite la funzione Standby. Per spegnere completamente l'apparecchio si deve estrarre la spina.

Come migliorare la ricezione dell'antenna

Il numero e la qualità delle stazioni che si ricevono dipende dalle condizioni di ricezione del luogo in cui si trova l'apparecchio. Utilizzando l'antenna filare (18) è possibile ottenere una buona ricezione.

- L'antenna deve essere estratta completamente e orientata al meglio.

Come collegare l'iPhone/iPod

Nota:

- Non esercitare pressione sul supporto iPod (dock) estratto. Potrebbe danneggiarsi.
- ➔ Dapprima premere il dock (21) con cautela nell'alloggiamento per sbloccarlo, quindi estrarre completamente il dock (21).
- ➔ Togliere l'iPod/l'iPhone dall'involucro protettivo o dalla custodia e inserirlo con cautela nel dock (21).
- ➔ Togliere l'iPod, l'iPhone sollevandolo con cautela verso l'alto.

Come caricare le batterie dell'iPod

Se l'apparecchio è **collegato alla rete** ed è acceso le batterie si caricano non appena l'iPod viene inserito.

Nota:

Sei si usano iPod o altri MP3 player che non vengono collegati attraverso la docking station, non avviene alcuna carica automatica delle batterie.

Come collegare una sorgente sonora esterna

È possibile riprodurre il suono di un apparecchio esterno (ad es. apparecchio TV, lettore DVD, lettore MP3) attraverso gli altoparlanti dell'apparecchio.

- ➔ Collegare un cavo audio stereo dell'uscita audio dell'apparecchio esterno all'attacco AUX IN (19) sul retro dell'apparecchio.
- ➔ Con FUNCTION (6) scegliere il modo operativo AUX.
- ➔ Avviare la riproduzione sull'apparecchio esterno.

Funzioni generali dell'apparecchio

Accensione dell'apparecchio

- Con il tasto  (2) accendere l'apparecchio, il display si avvia con l'ultima modalità di funzionamento impostata.

Come impostare la sorgente

- Con FUNCTION (6) passare a iPod, CD, TUNER, AUX.

Come regolare il volume

- Premere il pulsante VOLUME + (13, 15) del telecomando per regolare il volume più basso o più alto.

Come spegnere l'apparecchio

- Con il pulsante  (2) si spegne l'apparecchio. L'illuminazione si spegne, viene visualizzata l'ora.

Come impostare manualmente l'ora

- Nella modalità STANDBY (apparecchio disattivato ma collegato alla rete elettrica) tenere premuto il tasto CLOCK ADJ. (7) per 3 secondi. **12hour** o **24hour** lampeggia sul display.
- Premere **I◀◀ ▶▶I** (10, 11) per modificare la visualizzazione dell'ora nel formato 12h o 24h e confermare con il tasto CLOCK ADJ (7).
- Impostare con **I◀◀ ▶▶I** (10, 11) prima le ore e poi i minuti e confermare ogni volta con CLOCK ADJ (7).

L'ora è impostata e inizia il conteggio.

- L'ora viene visualizzata in standby.

Nota:

- Se nella modalità di impostazione non viene premuto alcun tasto per 10 secondi, la modalità termina automaticamente senza alcun salvataggio.
- A seguito di un'interruzione di corrente è necessario impostare nuovamente l'ora e l'orario della sveglia.

Come sincronizzare automaticamente l'ora

L'ora dell'apparecchio può anche essere sincronizzata con quella dell'iPod, così da avere una regolazione automatica.

- ➔ Collegare l'iPhone/iPod all'apparecchio.
- ➔ Premere il tasto SYNC (14) e tenerlo premuto.

Come utilizzare la funzione Sleep

Si può impostare un periodo di tempo a intervalli di 120, 90, 60, 30, 15 minuti e OFF trascorso il quale l'apparecchio passa da qualsiasi modalità in standby. Sul display viene visualizzato "SLEEP".

- ➔ Per l'impostazione premere ripetutamente il tasto SLEEP (4).

Come utilizzare l'iPod/l'iPhone mediante il menu

L'iPod inserito si usa e comanda con i seguenti pulsanti del telecomando:

- MENU (12): aprire il menu, tornare al menu precedente
- FOLDER PRESET + / - (3, 5): navigazione nel menu
- ENTER (7): confermare la selezione, attivare la voce selezionata, aprire
- ►|| (16): Avvio riproduzione, pausa
- I◀◀ ▶▶I (10, 11): SKIP (brano precedente, successivo)

L'uso dei comandi è analogo a quanto avviene con i tasti presenti sull'iPod. All'occorrenza leggere le istruzioni d'uso del proprio iPod.

- ➔ Il volume, tuttavia, si regola sull'apparecchio, mediante VOLUME (13, 15).

Utilizzo del lettore CD

Avvertenze generali sui CD/CD MP3

L'apparecchio è adatto a CD musicali registrati con dati audio (CD-DA o MP3, WMA per CD-R e CD-RW). I formati MP3 devono essere realizzati con ISO 9660 Level 1 o Level 2. I CD multisessione non vengono letti.

Nella modalità MP3 sono indicativi i termini "Folder" = album e "Title". "Folder" corrisponde alla cartella del PC, "title" al file del PC o a un brano del CD-DA.

L'apparecchio cataloga gli album o i brani dell'album per titolo, in ordine alfabetico. Qualora si preferisse un altro ordine, occorre modificare il titolo del brano o dell'album e mettere un numero prima del titolo.

Quando si masterizzano CD-R e CD-RW con dati audio possono verificarsi diversi problemi, che talora impediscono una riproduzione perfetta. Le cause di ciò possono essere errori di impostazione del software e dell'hardware oppure il CD vergine utilizzato. Qualora si verificano tali errori, sarebbe opportuno contattare l'assistenza tecnica del produttore del masterizzatore CD o del software di masterizzazione oppure ricercare le informazioni necessarie, ad es. su Internet.

Nota:

Quando si registrano CD audio, occorre rispettare le prescrizioni di legge e non violare i diritti d'autore.

Tenere il vano portadischi sempre chiuso, in modo che la polvere non si accumuli sull'ottica del laser.

L'apparecchio può riprodurre CD con file MP3 e normali CD audio (CD-DA). Altre estensioni di file, come ad es. *.doc, *.txt, *.pdf, ecc., non sono supportate. Non possono essere riprodotti file musicali con protezione anticopia (DRM) o playlist con estensione *.WMA, *.AAC, *.DLF, *.M3U e *.PLS.

Nota: A causa del gran numero di differenti software encoder esistenti, non è possibile garantire che qualsiasi file MP3 possa essere riprodotto senza disturbi.

Un brano o file "difettoso" viene saltato e la riproduzione prosegue con il brano successivo.

Quando si masterizzano CD è meglio masterizzare a bassa velocità, realizzare e finalizzare i CD come sessioni singole.

CD utilizzabili

Il CD Player è compatibile con CD, CD-R/RW e CD MP3/WMA.

Non utilizzare dischi diversi, come DVD ecc.



Diametro disco CD 12 cm
tempo di esecuzione 74 min. max.

→ Quando si trasporta l'apparecchio, estrarre il CD dal drive. Così si eviteranno danni al lettore CD e al disco.

Nota:

La qualità della riproduzione dei CD MP3/WMA dipende dall'impostazione del bit rate e dal software di masterizzazione utilizzato.

Inserimento di un disco

- Per avviare la riproduzione di CD, event. premere ripetutamente FUNCTION (6) finché sul display non compare CD.
- Se non è stato inserito alcun CD, sul display compare NO DISC.
- Per estrarre CD inseriti aprire il portadisco (17) con PULL OPEN, muovendolo in direzione della freccia. Sul display (3) compare "OPEN".

Nota:

Lo scomparto CD (17) si apre in avanti. Pertanto l'apertura non deve essere ostacolata da alcun oggetto.

→ Aprire lo scomparto CD (17) solo quando il CD è fermo.

Nota:

Prestare attenzione a che non sia presente alcun corpo estraneo nell'apparecchio. Non toccare mai la lente del laser.

- Introdurre con cautela il CD con il lato stampato in avanti e premerlo sugli arresti del supporto. Verificare che il CD non sia inserito in modo storto.
- Chiudere il portadisco (17).
- Il CD viene letto; durante la lettura sul display lampeggia READ. Compare la durata complessiva del brano.

Nota:

Se non è stato inserito alcun CD, sul display lampeggia NO.

Prima di premere qualsiasi tasto, attendere che la lettura del CD sia stata completata, di modo che tutte le informazioni necessarie siano state acquisite. Questa operazione può richiedere un certo tempo, soprattutto nei CD MP3.

Estrazione di un disco

- Per estrarre il CD interrompere la riproduzione con il tasto ■ (12).
- Aprire il portadisco (17). Rimuovere il CD afferrandolo dai bordi.

Riproduzione di un disco

Se il CD non viene inserito correttamente oppure è difettoso, sul display compare "NO".

- Per avviare premere il tasto Riproduzione ►|| (16). Sul display compare la durata di riproduzione.
- Per interrompere la riproduzione, premere il tasto ►|| (16). L'apparecchio interrompe la riproduzione. Nel display lampeggia "►".
- Per continuare la riproduzione, premere nuovamente il tasto ►|| (16).
- Per terminare la riproduzione premere il tasto ■ (12).

Nota:

Prima di rimuovere il CD, premere sempre il tasto ■ STOP (12).

Impostazione dei brani

- Per passare al brano successivo premere una volta il tasto ►►I (11).
- Per andare all'inizio del brano premere una volta il tasto I◄◄ (10).
- Per passare al brano precedente premere due volte il tasto I◄◄ (10).

Il display indica il numero del brano corrente.

- Premere il tasto più volte, finché non compare il numero del brano desiderato.

Impostazione di un album MP3

- Per impostare album MP3 premere il tasto FOLDER +/- (5, 3). La directory (album) successiva/precedente è stata selezionata. Viene riprodotto il primo brano dell'album.
- Durante la riproduzione compaiono alternati la durata, il numero del brano e il numero dell'album.

Ricerca rapida avanti o indietro

Per ricercare un determinato punto all'interno del brano, è possibile effettuare una ricerca rapida avanti o indietro. La musica viene riprodotta attraverso gli altoparlanti.

- Per andare avanti rapidamente premere il tasto ►►I (11) e tenerlo premuto fino a raggiungere il punto desiderato.
- Per retrocedere rapidamente premere il tasto I◄◄ (10) e tenerlo premuto fino a raggiungere il punto desiderato.
- Rilasciare il tasto. La riproduzione riprende da questo punto.

Utilizzo della funzione Repeat

Ripetizione di brano, CD, album (solo CD MP3), riproduzione casuale

- Selezionare il brano dall'apparecchio.

Sul display compare il numero del brano scelto.

- Premere ripetutamente il tasto PLAY MODE (9) per passare alla funzione Repeat.

CD

REPEAT (lampeggiante): il brano corrente viene ripetuto.

REPEAT: tutti i brani

RANDOM: riproduzione casuale

CD MP3

REPEAT (lampeggiante): il brano corrente viene ripetuto.

REPEAT : l'album corrente viene ripetuto.

REPEAT: tutti i brani

RANDOM: riproduzione casuale

Per lo spegnimento: premere ripetutamente PLAY MODE (9) finché il display non risulta vuoto.

Utilizzo della funzione Programma

Con la funzione programma è possibile riprodurre fino a 64 brani in una sequenza prestabilita.

Nota:

La programmazione è possibile solo quando vi è un CD nell'apposito scomparto (17) chiuso e l'apparecchio si trova in modalità stop.

- Inserire un disco nello scomparto CD (17).
- Premere il tasto ■ (12).
- Premere il tasto MEMORY (7).

Sul display compaiono brevemente le seguenti informazioni:

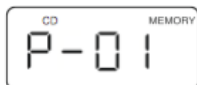

- **CD MP3:** Con i tasti I◀◀ ▶▶I (10, 11) selezionare dapprima l'album e confermare con MEMORY (7).



- Con i tasti I◀◀ ▶▶I (10, 11) selezionare il primo brano che si desidera programmare.
- Memorizzare il numero del brano desiderato con il tasto MEMORY (7). Il brano è ora programmato nel posto di memoria 01.
- Sul display vedere il numero del posto di programma successivo "P-02". Programmare in questo modo l'ordine di riproduzione dei brani desiderato.
- Premere il tasto ▶ II (16) per iniziare la riproduzione della selezione effettuata.
- Per terminare la riproduzione programmata, premere il tasto ■ (12).

Nota:

se si apre lo scomparto CD o si cambia la fonte, viene cancellata la memoria di programmazione. Inoltre l'apparecchio viene disattivato.

Come utilizzare l'iPhone/l'iPod



Accensione

- Accendere l'apparecchio con il tasto  (2) .
- Collegare l'iPhone/iPod.
- Premere ripetutamente il tasto FUNCTION (6) per passare alla fonte iPod.





Nota:

Se non è collegato alcun iPod, sul display lampeggia il simbolo iPod. Collegare l'iPod già in funzione, l'apparecchio si accende automaticamente e riproduce la fonte iPod.

Durante la prima operazione di collegamento sul display comparirà "AUTH" per l'identificazione dell'iPod. Successivamente la riproduzione inizia automaticamente.

- Premere il tasto  II (16) per interrompere la riproduzione.
- Premere il tasto  II (16) per iniziare la riproduzione.

Selezione dei brani/ricerca automatica

- Premere brevemente i tasti   (10, 11) per saltare al brano successivo/precedente.
- Premere i tasti   (10, 11) e tenerli premuti per avviare la ricerca automatica rapida.

Funzioni di ripetizione

Vedere pag. 18.

Spegnimento

- Premere il tasto  (2). L'apparecchio interrompe la riproduzione e l'iPod va in STANDBY.
- Quando l'iPod è inserito, le batterie vengono caricate se l'apparecchio è acceso.

Controllo iPhone/iPod, menu

Vedere pag.14.

Come usare altri MP3 player

È possibile riprodurre qualsiasi altra fonte musicale mediante la presa AUX IN (19), anche un iPod su cui non è stato effettuato il docking.

Come utilizzare la radio

Nota:

L'apparecchio riceve sulla frequenza FM 87,5 – 108 MHz.

- Con FUNCTION (6) scegliere la fonte TUNER.
- Quando si imposta FM, è possibile estrarre completamente l'antenna filare orientandola per migliorare la ricezione.

Come impostare una stazione

Selezione manuale della stazione emittente

- Premendo brevemente i tasti I◀◀ ▶▶I (10, 11) viene gradualmente modificata la frequenza di ricezione verso l'alto o verso il basso. Frequenze FM a intervalli di 0,05 MHz, frequenze AM a intervalli di 9 kHz (= sintonizzazione). In questo modo si riescono a sintonizzare anche emittenti deboli, di cui si conosce la frequenza.

L'indicatore della frequenza sul display mostra la frequenza impostata.

Ricerca rapida emittenti

- La pressione prolungata dei tasti I◀◀ ▶▶I (10, 11) (ca. 2 secondi) avvia la ricerca. La ricerca automatica trova solo le emittenti con segnale forte. Le emittenti deboli possono essere sintonizzate solo manualmente.
- Ripremendo i tasti I◀◀ ▶▶I (10, 11) (ca. 2 secondi) la ricerca continua. Durante la ricerca la radio è muta.

Come memorizzare le stazioni emittenti

L'apparecchio può memorizzare fino a 20 emittenti radio FM.

Nota:

Le emittenti memorizzate non permangono in caso di assenza di corrente.

- Nella modalità TUNER (radio) impostare la stazione desiderata con i tasti I◀◀ ▶▶I (10, 11).
- Premere il tasto MEMORY (7).



- Con il tasto FOLDER/PRESET +/- (3, 5) selezionare un posto di memoria, se necessario premere più volte i tasti.
- Con il tasto MEMORY (7) memorizzare l'emittente impostata nel posto di memoria.

Nota:

Se per ca. 10 secondi non viene premuto nessun tasto, la modalità Programma viene annullata.

- Per memorizzare ulteriori emittenti ripetere il procedimento sopra descritto.

Selezione delle stazioni programmate

- Premere il tasto FOLDER/PRESET +/- (3, 5) per scorrere in avanti o indietro i posti di memoria memorizzati.

Sul display viene sempre visualizzato il canale impostato.

Cancellare una posizione di programma

- È possibile eliminare la memorizzazione di un posto di memoria memorizzando una nuova emittente sul posto di memoria in oggetto.

Come spegnere l'apparecchio

- Per spegnere l'apparecchio premere  (2). Il display si spegne e viene mostrata l'ora.

Come utilizzare la funzione Sveglia

Nota:

Si può utilizzare la funzione soltanto se è stata impostata l'ora corretta, vedere pag. 13.

Nella modalità AUX, la funzione timer non è possibile.

Impostazione del timer

La funzione timer accende l'apparecchio all'ora impostata. È possibile scegliere se essere svegliati con l'iPhone/iPod, con la radio, mediante CD oppure buzzer (segnale acustico).

Nota:

- Timer con CD: il CD deve essere inserito.
- Timer con iPhone/iPod: l'iPhone/iPod deve essere collegato. I dati musicali devono trovarsi sul supporto.
- TUNER: impostare la stazione radio.
- Se manca la corrente, il timer **non** funziona. Se è mancata la corrente elettrica, quando torna verificare l'ora impostata e reimpostare l'ora di sveglia.

Impostazione dell'ora di accensione

Se durante l'impostazione non viene premuto nessun tasto per più di 10 secondi, questa modalità viene automaticamente disattivata ed è necessario ricominciare l'operazione dall'inizio.

- Premere il tasto ALARM (8) e tenere premuto finché sul display non compare ALARM e lampeggia l'indicazione delle ore.

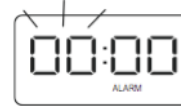

- Impostare le ore e i minuti con i tasti I◀◀ ▶▶I (10, 11) e confermare ogni volta con il tasto ALARM (8).
- Compare la fonte **TUNER**, servendosi di I◀◀ ▶▶I (10, 11) impostare la fonte desiderata TUNER, CD, USB, IPOD, BUZZER e confermare con il tasto ALARM (8). **VOL** lampeggia.
- Impostare il volume desiderato con i tasti I◀◀ ▶▶I (10, 11) e confermare con ALARM (8).
- L'impostazione è terminata e il timer è programmato.
- Il timer attivo si riconosce dall'indicatore ALARM sul display.

Nota:

L'apparecchio si accende all'ora di accensione programmata con la fonte e il volume impostati.

Se è stato selezionato TUNER, come sveglia viene impostata l'ultima stazione radio sintonizzata.

Se non c'è alcun iPod collegato né un CD inserito, si viene svegliati con TUNER.

Come accendere e spegnere il timer

- Quando l'apparecchio è acceso, premere brevemente il tasto ALARM (8), per attivare e disattivare e spegnere il timer.
- Quando il timer è attivato sul display viene visualizzato l'indicatore ALARM.

Come spegnere il timer dopo la sveglia

- Premere il tasto  (2) per disattivare il timer.

Nota:

La funzione timer riaccende l'apparecchio il giorno successivo all'ora impostata. Sul display l'indicazione ALARM continua a essere visualizzata.

Come interrompere il timer dopo la sveglia con SNOOZE

- Premere il tasto SNOOZE (1) per arrestare la sveglia per circa 9 minuti.

Questa operazione può essere ripetuta più volte durante il tempo di allarme. Sul display lampeggia il simbolo ALARM.

Come pulire l'apparecchio

Scossa elettrica!

Al fine di evitare il pericolo di scossa elettrica, non pulire l'apparecchio con un panno umido o bagnato o con acqua corrente. Prima della pulizia staccare la spina.

ATTENZIONE!

Non usare spugne abrasive, polvere abrasiva e solventi come alcol o benzina.

→ Pulire la custodia con un panno morbido, inumidito con acqua.

Avvertenze sull'utilizzo dei CD

Conservare i CD nella loro custodia e prenderli solo per i bordi. Non toccare mai la superficie lucida iridescente e tenerla sempre pulita. Non incollare carta o adesivi sul lato dell'etichetta del disco. Tenere lontano dai raggi diretti del sole e da fonti di calore come impianti di riscaldamento.

Si raccomanda inoltre di non lasciare i CD nella vettura se parcheggiata direttamente sotto il sole, in quanto la temperatura all'interno della vettura potrebbe salire

notevolmente. Eliminare impronte e polvere dal lato stampato utilizzando un panno asciutto e pulito.

Per pulire i CD non utilizzare prodotti per la pulizia dei dischi, come spray, detergenti liquidi, spray antistatici o solventi come benzina, diluenti o altri prodotti chimici in commercio. Le macchie persistenti possono essere eliminate con un panno di pelle inumidito (del tipo utilizzato per i vetri delle auto).

→ Pulire procedendo dal centro verso il bordo del disco.

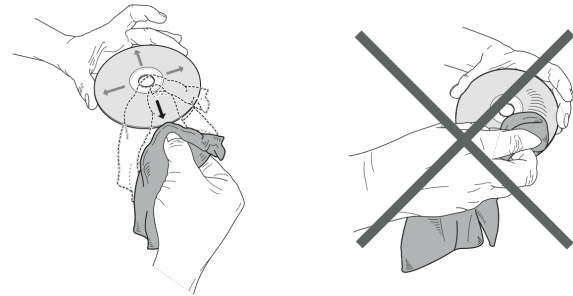

Pulire il disco con movimenti circolari può causare graffi. Essi possono provocare errori nella riproduzione.

Come eliminare le anomalie

Se l'apparecchio non funziona come previsto, effettuare una verifica utilizzando le seguenti tabelle.

Se non si riesce a eliminare l'anomalia neanche dopo aver effettuato le verifiche descritte, contattare la casa produttrice.

iPod / iPhone è un marchio di Apple Computer, Inc., registrato negli Stati Uniti e in altri Paesi.

“Made for iPhone/iPod” significa che un accessorio elettronico è stato progettato per collegarsi in modo specifico a iPhone/iPod ed è stato certificato dagli sviluppatori come conforme ai requisiti standard richiesti da Apple.

Apple non è responsabile del funzionamento di questo dispositivo o della sua conformità agli standard di sicurezza e normativi.



Problemi con l'apparecchio

Sintomo	Possibile causa/rimedio
L'apparecchio non si accende.	L'apparecchio non è alimentato dalla corrente. Collegare correttamente il cavo di rete alla presa elettrica.
Non si sente alcun suono.	Aumentare il volume. Potrebbe essere stata scelta la fonte sbagliata.
Si sente un fruscio.	Nei paraggi dell'apparecchio, un altro apparecchio invia onde radio di disturbo. Allontanarlo dai paraggi dell'apparecchio.
Vi sono altri disturbi di funzionamento, forti rumori oppure sul display compare un'indicazione non corretta.	I componenti elettronici dell'apparecchio sono disturbati. Estrarre la spina. Lasciare l'apparecchio staccato dalla fonte di energia per ca. 10 secondi. Collegare nuovamente l'apparecchio.
Il display non si accende.	Spegnere l'apparecchio. Estrarre la spina e reinserirla; accendere l'apparecchio.

Problemi con il lettore CD

Sintomo	Possibile causa/rimedio
Il CD non viene riprodotto oppure "salta" durante la riproduzione.	L'apparecchio non è nella modalità CD. Il CD inserito non è idoneo.
	Il CD inserito non è corretto. Inserire il CD con il lato scritto rivolto verso l'alto.
	Il CD è sporco o danneggiato. Pulire il CD, oppure utilizzarne un altro..
	Nello scomparto CD si è formata della condensa. Togliere il CD e lasciare l'apposito scomparto aperto per ca. 1 ora, di modo che asciughi.
	La durata di riproduzione del CD è superiore ai 74 minuti.
Il suono è irregolare.	Il volume è regolato troppo alto. Abbassare il volume.
	Il CD è danneggiato o sporco. Pulire il CD o sostituirlo.
	L'apparecchio è esposto a vibrazioni. Collocare l'apparecchio in un luogo non esposto alle vibrazioni.

Problemi con il dock iPhone/iPod

Sintomo	Possibile causa/rimedio
Non si riesce a comandare l'iPhone/iPod con i tasti dell'apparecchio.	L'iPhone/iPod non è collegato correttamente sulla docking station, eventualmente ricollegarlo. Il software è vecchio. Aggiornare il software tramite iTunes . L'iPhone/iPod si trova in modalità "locked". Controllare se, quando non è inserito nella docking station, l'iPhone/iPod funziona correttamente. Eventualmente leggere le istruzioni del produttore.
Non si riesce a collegare l'iPhone/iPod.	Rimuovere e reinserire l'iPhone/iPod.
L'iPhone/iPod non viene caricato.	L'iPhone/iPod non è collegato correttamente alla docking station. Controllare l'adattatore, eventualmente ripetere il collegamento. L'iPhone/iPod si trova in modalità "locked". Controllare se, quando non è inserito nella docking station, l'iPhone/iPod funziona correttamente. Eventualmente leggere le istruzioni del produttore.
Non si sente alcun suono.	Aumentare il volume. Accendere la riproduzione su iPhone/iPod. Verificare il Dock.

Problemi con la radio

Sintomo	Possibile causa/rimedio
Non si riceve nessuna stazione radio.	L'apparecchio non è nella modalità Radio. Passare su TUNER servendosi del tasto FUNCTION.
Il suono è debole o di cattiva qualità.	Altri apparecchi, ad es. il televisore, disturbano la ricezione. Posizionare la radio lontano da questi apparecchi. L'antenna non è estratta o orientata. Estrarre l'antenna.

Dati tecnici

Dimensioni dell'apparecchio (larg. x prof. x alt.)	139 x 128 x 150 mm
Peso:	ca. 0,9 kg
Alimentazione di tensione: Alimentatore AC/DC	Corrente alternata 100-240 V, 50/60 Hz, 450 mA 9 V DC, 2,0 A
Potenza assorbita:	< 1 W in standby
Potenza di uscita:	2 x 1 W RMS
Condizioni ambientali:	+5 C fino a +35 C da 5 % a 90 % umidità relativa (non condensa)
Frequenza di ricezione radio:	FM 87,5–108 MHz
Antenna:	antenna filare FM
AUX IN	spinotto 3,5 mm
Laser CD:	lunghezza d'onda 790 nm, classe 1
Struttura delle cartelle CD:	Album: max. 99; brani: max. 999

Con riserva di modifiche tecniche ed errori. Le dimensioni sono approssimative.

Direttive e norme: Questo prodotto è conforme alla direttiva per la bassa tensione (2006/95/CE, 1275/2008/CE), alla direttiva CEM (2004/108/CE) e alla direttiva di marchio CE.



Come contattare il produttore

DGC GmbH
Graf-Zeppelin-Straße 7
D-86899 Landsberg
www.dual.de

Indicazioni per lo smaltimento

Smaltimento dell'imballaggio

Durante il trasporto, il vostro nuovo apparecchio è stato protetto dall'imballaggio. Tutti i materiali usati sono ecologicamente compatibili e riutilizzabili. Contribuite anche voi smaltendo l'imballaggio nel rispetto dell'ambiente. Potete reperire informazioni sui sistemi di smaltimento presso il vostro rivenditore o il vostro centro di smaltimento comunale.



Pericolo di soffocamento!

Non lasciare l'imballaggio e relativi componenti ai bambini.

Esiste il pericolo di soffocamento a causa delle pellicole e di altri materiali di imballaggio.

Smaltimento dell'apparecchio

I vecchi apparecchi non sono rifiuti privi di valore. Grazie allo smaltimento nel rispetto dell'ambiente, è possibile recuperare materie prime utili. Informarsi presso la propria amministrazione cittadina o comunale circa le opportunità di smaltimento adeguato ed ecologico dell'apparecchio. Prima dello smaltimento dell'apparecchio rimuovere le batterie.



Questo apparecchio è contrassegnato in conformità alla direttiva 2002/96/CE relativa ai vecchi apparecchi elettrici ed elettronici (WEEE).

Una volta terminato il suo ciclo di vita, questo prodotto non deve essere smaltito tra i normali rifiuti domestici, ma deve essere consegnato presso un punto di raccolta per il riciclaggio di apparecchi elettrici ed elettronici. Il simbolo sul prodotto, sul manuale d'uso o sull'imballaggio richiama a tale aspetto. I materiali vanno riciclati in base al proprio simbolo. Con il riutilizzo, il recupero dei materiali o altre forme di riciclaggio di vecchi apparecchi si contribuisce in modo decisivo alla protezione del nostro ambiente.



Pericolo di morte!

Una volta che l'apparecchio è fuori servizio, estrarre la spina della corrente elettrica. Tagliare il cavo di rete e rimuoverlo insieme alla spina.