



# Tragbarer DVD-Player

## DVD-P 701 twin



---

## Das Vorwort

Diese Bedienungsanleitung hilft Ihnen beim

- bestimmungsgemäßen und
- sicheren

Gebrauch Ihres DVD-Players.

## Die Zielgruppe dieser Bedienungsanleitung

Die Gebrauchsanleitung richtet sich an jede Person, die den DVD-Player

- aufstellt,
- bedient,
- reinigt
- oder entsorgt.

## Die Gestaltungsmerkmale dieser Bedienungsanleitung

Verschiedene Elemente der Gebrauchsanleitung sind mit festgelegten Gestaltungsmerkmalen versehen. So können sie leicht feststellen, ob es sich um

normalen Text,

- Aufzählungen oder
- Handlungsschritte

handelt.



### **Vorsicht!**

Entfernen Sie die Transportsicherung aus dem Disk-Fach, bevor Sie das Gerät in Betrieb nehmen.

# Inhaltsverzeichnis

<b>Sicherheit und Aufstellen des Geräts</b> .....	<b>4</b>	Wie Sie den Zweitmonitor bedienen.....	23
Sicherheit .....	4	<b>Wie Sie das Gerät konfigurieren (Setup)</b> .....	<b>24</b>
Umgang mit Batterien .....	5	Wie Sie im Setup-Menü navigieren .....	25
Aufstellen des Geräts.....	6	Die Allgemein-Einstellungen.....	25
Verwendung in einem Auto .....	8	Die Audio-Einstellungen .....	26
<b>Die Beschreibung des Geräts</b> .....	<b>9</b>	System .....	27
Der Lieferumfang .....	9	<b>Wie Sie das Gerät bedienen</b> .....	<b>30</b>
Welche Disks Sie verwenden können .....	9	Die Disk einlegen und wiedergeben .....	30
Die besonderen Eigenschaften des Geräts.....	10	Die Stummschaltung (Mute) .....	33
Die Funktionen der Fernbedienung.....	11	Die Wiederholfunktion .....	33
DVD-Player .....	12	Die programmierte Wiedergabe .....	34
Der Zweitmonitor.....	13	Die interaktiven Funktionstasten .....	35
<b>Wie Sie den DVD-Player anschließen</b> .....	<b>14</b>	<b>Wie Sie das Gerät über den Dateimanager bedienen</b> .....	<b>37</b>
Anschluss Zweitmonitor .....	14	Allgemeine Navigation.....	37
Bild und Ton über TV-Gerät wiedergeben .....	15	Wiedergabe eines Titels .....	38
Ton über Receiver wiedergeben .....	16	MP3 Steuerungen.....	38
<b>Wie Sie Batterien in die Fernbedienung einlegen</b> .....	<b>17</b>	<b>Wie Sie das Gerät bei Picture CDs bedienen</b> .....	<b>39</b>
Bedienen mit der Fernbedienung.....	17	Kompatible Picture-CDs .....	39
<b>Wie Sie das Gerät zum Betrieb vorbereiten</b> .....	<b>18</b>	Wiedergabe .....	39
Wie Sie das Netzteil verwenden .....	18	<b>Wie Sie die USB-Funktion, Speicherkarte SD/MMC</b>	
Wie Sie den Kfz-Adapter verwenden .....	19	<b>bedienen</b> .....	<b>40</b>
Montage im Kraftfahrzeug .....	20	Speichermedium einsetzen .....	40
Wie Sie einen Kopfhörer benutzen.....	21	Speichermedium entnehmen .....	41
<b>Wie Sie allgemeine Geräte-Funktionen bedienen</b> .....	<b>22</b>	Wiedergabe von USB, Speicherkarte .....	41
Wie Sie das Diskfach öffnen .....	22	<b>Wie Sie das Gerät reinigen</b> .....	<b>42</b>
DVD-Player ein- und ausschalten .....	22	<b>Wie Sie Fehler beseitigen können</b> .....	<b>43</b>
Wie Sie Disks einlegen .....	22	<b>Begriffe zum Nachschlagen</b> .....	<b>46</b>
Wie Sie Disks entnehmen .....	23	<b>Technische Daten</b> .....	<b>47</b>
Wie Sie die Lautstärke einstellen .....	23	<b>Wie Sie den Hersteller erreichen</b> .....	<b>48</b>
Wie Sie die Display einstellen .....	23	<b>Entsorgungshinweise</b> .....	<b>48</b>
Wie Sie das Display ausschalten .....	23	<b>Wie Sie das Gerät entsorgen</b> .....	<b>48</b>

# Sicherheit und Aufstellen des Geräts

Lesen Sie bitte alle Sicherheitshinweise sorgfältig durch und bewahren Sie diese für spätere Fragen auf. Befolgen Sie immer alle Warnungen und Hinweise in dieser Bedienungsanleitung und auf der Rückseite des Geräts.

## Sicherheit

### Vorsicht!

- Das Gerät darf nur an eine Netzspannung von 230 V~, 50 Hz angeschlossen werden. Versuchen Sie niemals, das Gerät mit einer anderen Spannung zu betreiben.
- Verwenden Sie nur das mitgelieferte Netzteil.
- Das Netzteil darf erst angeschlossen werden, nachdem die Installation vorschriftsmäßig beendet ist.
- Wenn das Netzteil defekt ist bzw. wenn das Gerät sonstige Schäden aufweist, darf es nicht in Betrieb genommen werden.
- Beim Abziehen des Netzteils von der Steckdose am Stecker ziehen - nicht am Kabel.
- Um Feuergefahr und die Gefahr eines elektrischen Schlages zu vermeiden, setzen Sie das Gerät weder Regen noch sonstiger Feuchtigkeit aus.
- Vermeiden Sie den Kontakt des Gerätes mit Wasser oder Feuchtigkeit.
- Nehmen Sie das Gerät nicht in der Nähe von Badewannen, Swimmingpools oder spritzendem Wasser in Betrieb.
- Stellen Sie keine Behälter mit Flüssigkeit, z.B. Blumenvasen, auf das Gerät. Diese könnten umfallen, und die auslaufende Flüssigkeit kann zu erheblicher Beschädigung bzw. zum Risiko eines elektrischen Schlages führen.
- Sollten Fremdkörper oder Flüssigkeit in das Gerät gelangen, ziehen Sie sofort den Netzstecker aus der Steckdose. Lassen Sie das Gerät von qualifiziertem Fachpersonal überprüfen, bevor Sie es wieder in Betrieb nehmen. Andernfalls besteht die Gefahr eines elektrischen Schlags.
- Öffnen Sie nicht das Gehäuse. Andernfalls besteht die Gefahr eines elektrischen Schlags.
- Versuchen Sie niemals ein defektes Gerät selbst zu reparieren. Wenden Sie sich immer an eine unserer Kundendienststellen.
- Öffnen Sie das Gerät auf keinen Fall – dies darf nur der Fachmann.
- Fremdkörper, z.B. Nadeln, Münzen, etc., dürfen nicht in das Innere des Gerätes fallen.

- Es dürfen keine offenen Brandquellen, wie z.B. brennende Kerzen auf das Gerät gestellt werden.
- Lassen Sie Kinder niemals unbeaufsichtigt dieses Gerät benutzen.
- Überlassen Sie Wartungsarbeiten stets qualifiziertem Fachpersonal. Andernfalls gefährden Sie sich und andere.
- Das Gerät bleibt auch in ausgeschaltetem Zustand Standby mit dem Stromnetz verbunden. Ziehen Sie das Steckernetzteil aus der Steckdose, falls Sie das Gerät über einen längeren Zeitraum nicht benutzen. Ziehen Sie nur am Netzstecker.
- Hören Sie Musik nicht mit großer Lautstärke. Dies kann zu bleibenden Gehörschäden führen.

## Umgang mit Batterien

- Achten Sie darauf, dass Batterien nicht in die Hände von Kindern gelangen. Kinder könnten Batterien in den Mund nehmen und verschlucken. Dies kann zu ernsthaften Gesundheitsschäden führen. In diesem Fall sofort einen Arzt aufsuchen!
- Normale Batterien dürfen nicht geladen, erhitzt oder ins offene Feuer geworfen werden (Explosionsgefahr!).
- Tauschen Sie schwächer werdende Batterien rechtzeitig aus.
- Tauschen Sie immer alle Batterien gleichzeitig aus und verwenden Sie Batterien des gleichen Typs.

- **Vorsicht!**
- Ausgelaufene oder beschädigte Batterien können bei Berührung mit der Haut Verätzungen verursachen. Benutzen Sie in diesem Fall geeignete Schutzhandschuhe. Reinigen Sie das Batteriefach mit einem trockenen Tuch.
- Normale Batterien dürfen nicht geladen, erhitzt oder ins offene Feuer geworfen werden (**Explosionsgefahr!**).

### Wichtiger Hinweis zur Entsorgung:

Batterien können Giftstoffe enthalten, die die Gesundheit und die Umwelt schädigen.

- Entsorgen Sie die Batterien deshalb unbedingt entsprechend der geltenden gesetzlichen Bestimmungen. Werfen Sie die Batterien niemals in den normalen Hausmüll.



Diese Zeichen finden Sie auf schadstoffhaltigen Batterien:

Pb = Batterie enthält Blei

Cd = Batterie enthält Cadmium

Hg = Batterie enthält Quecksilber

### Aufstellen des Geräts

- Stellen Sie das Gerät auf einen festen, sicheren und horizontalen Untergrund. Sorgen Sie für gute Belüftung.
- Stellen Sie das Gerät nicht auf weiche Oberflächen wie Teppiche, Decken oder in der Nähe von Gardinen und Wandbehängen auf. Die Lüftungsöffnungen könnten verdeckt werden. Die notwendige Luftzirkulation kann dadurch unterbrochen werden. Dies könnte möglicherweise zu einem Gerätebrand führen.
- Die Lüftungsschlitze müssen stets frei bleiben. Sie dürfen nicht durch Gardinen, Decken oder Zeitungen verdeckt werden
- Stellen Sie das Gerät nicht in der Nähe von Wärmequellen wie Heizkörpern auf. Vermeiden Sie direkte Sonneneinstrahlungen und Orte mit außergewöhnlich viel Staub.
- Beachten Sie, dass die Gerätefüße u.U. farbige Abdrücke auf bestimmten Möbeloberflächen hinterlassen könnten. Verwenden Sie einen Schutz zwischen Ihren Möbeln und dem Gerät.
- Der Standort darf nicht in Räumen mit hoher Luftfeuchtigkeit, z.B. Küche oder Sauna, gewählt werden, da Niederschläge von Kondenswasser zur Beschädigung des Gerätes führen können. Das Gerät

ist für die Verwendung in trockener Umgebung und in gemäßigttem Klima vorgesehen und darf nicht Tropf- oder Spritzwasser ausgesetzt werden.

- Sie dürfen das Gerät nur in waagerechter Position betreiben.
- Halten Sie das Gerät von Geräten fern, die starke Magnetfelder erzeugen.
- Bei Verwendung von Energiesparlampen in unmittelbarer Nähe kann ggf. die Funktion des Gerätes beeinträchtigt werden.
- Stellen Sie keine schweren Gegenstände auf das Gerät.
- Wenn Sie das Gerät von einer kalten in eine warme Umgebung bringen, kann sich im Inneren des Geräts Feuchtigkeit niederschlagen. Warten Sie in diesem Fall etwa eine Stunde, bevor Sie ihn es Betrieb nehmen.
- Verlegen Sie das Netzkabel so, dass niemand darüber stolpern kann.
- Die Steckdose sollte möglichst nah am Gerät sein.
- Zur Netzverbindung Netzstecker vollständig in die Steckdose stecken.
- Verwenden Sie einen geeigneten, leicht zugänglichen Netzanschluss und vermeiden Sie die Verwendung von Mehrfachsteckdosen!

- Netzteil bzw. Stecker nicht mit nassen Händen anfassen, Gefahr eines elektrischen Schlages!
- Bei Störungen oder Rauch- und Geruchsbildung aus dem Gehäuse sofort Netzstecker aus der Steckdose ziehen!
- Ziehen Sie vor Ausbruch eines Gewitters den Netzstecker aus der Steckdose.
- Wenn das Gerät längere Zeit nicht benutzt wird, z.B. vor Antritt einer längeren Reise, ziehen Sie den Netzstecker aus der Steckdose.
- Zu hohe Lautstärke, besonders bei Kopfhörern, kann zu Gehörschäden führen.
- Das Gerät nicht in einem geschlossenen und in der prallen Sonne geparkten Wagen liegen lassen, da sich sonst das Gehäuse verformen kann.

#### **Fernbedienung:**

- Wenn das Gerät längere Zeit nicht betrieben wird, entnehmen Sie alle Batterien, da diese auslaufen und Gerät beschädigen können.

#### **Display:**

- LCD-Display nicht berühren!

- Ein DVD-Player verwendet einen unsichtbaren Laserstrahl. Dieser kann Ihre Augen bei falscher Handhabung verletzen. Schauen Sie niemals in die geöffnete Disk-Schublade.
- Dieses Gerät wurde als Laser-Gerät der Klasse 1 (CLASS 1 LASER) eingestuft. Der entsprechende Aufkleber (CLASS 1 LASER PRODUCT) befindet sich auf der Rückseite des Geräts.



## Verwendung in einem Auto

- Wenn Rauch aus dem Gerät austritt, müssen Sie sofort den Adapter des Zigarettenanzünders abziehen.
- Lassen Sie den DVD Player zur Vermeidung von Funktionsstörungen und Beschädigungen durch Sonnenhitze nicht im Auto liegen, vor allem nicht auf dem Armaturenbrett.
- Verwenden Sie nur den mitgelieferten Kfz-Adapter.



## Die Beschreibung des Geräts

### Der Lieferumfang

Bitte stellen Sie sicher, dass alle nachfolgend aufgeführten Zubehörteile vorhanden sind:

- Tragbarer DVD-Player mit zweitem Monitor
- Tragetasche
- eine Fernbedienung ohne Batterien,
- DC-Kabel zur Verbindung von DC OUT am DVD-Player mit DC IN am zweiten Monitor
- ein AV-Adapterkabel,
- ein Kfz-Adapter,
- ein Steckernetzteil,
- zwei Ohrhörer,
- diese Bedienungsanleitung.

### Welche Disks Sie verwenden können

Der DVD-Player **Dual DVD-P 701** ist mit den DVD-, CD-, CD/RW-, JPEG-CD-, MP3-CD-Medien kompatibel. Sie können alle hier erwähnten Disks mit diesem Gerät ohne Adapter abspielen. Um eine Funktionsstörung zu vermeiden, dürfen Sie keinen 8 cm-Adapter für die Disks verwenden. 8 cm-Disks können Sie ohne Adapter benutzen.



Disk-Größe 12 cm  
 Single side, single layer/single  
 side double layer  
 PAL/NTSC DVD-Disk  
 Spielzeit 135 min. bzw. 240 min. max.



Disk-Größe 12 cm/8 cm CDs  
 Spielzeit 74 min. bzw. 24 min. max.

Sie dürfen nur die genannten Disks in dieses Gerät einlegen. Dadurch vermeiden Sie Beschädigungen des DVD-Players.

#### Hinweis:

- ➔ Wenn Sie das Gerät transportieren, entfernen Sie die Disk aus dem Laufwerk.

## Die besonderen Eigenschaften des Geräts

- **Multifunktions-Player:**  
Je nach Art der eingelegten Disk (DVD, CD, CD-R, CD/RW, JPEG-CD, MP3-CD) haben Sie verschiedene Bedienungsmöglichkeiten.
- Sie können den DVD-Player mit dem zweiten Monitor verbinden und so Ihre Filme bequem zu zweit genießen.
- **Überragende Klangqualität:**  
Das Gerät gibt DVDs, CDs, MP3-CDs, CD/RWs mit einem hervorragendem Klang wieder.
- **MP3-Format:** Der DVD-Player kann auch MP3-CDs wiedergeben. max. Datenbitrate MP3: 320 kBit/s
- **Resume-Funktion:**  
Mit der Resume-Funktion können Sie eine Disk zu einem späteren Zeitpunkt genau an der Stelle weitersehen bzw. -hören, an der die Wiedergabe mit der Taste ■ unterbrochen wurde.
- **Standbild:**  
Der DVD-Player verfügt durch digitale Technik über ein brillantes und störungsfreies Standbild.
- **Zoom-Funktion:**  
Die Zoom-Funktion erlaubt bei laufender Wiedergabe die Vergrößerung des Bildes.
- Das Gerät verfügt über einen USB-Anschluss sowie einen integrierten Kartenleser für SD/MMC-Speicherkarten. Zum Betrieb des Gerätes benötigen Sie eine der dargestellten Speicherkarten (SD, MMC). Die Fotos, Videos oder Musikfiles müssen sich auf der Speicherkarte befinden.
- Das Gerät besitzt einen hochauflösenden LCD/TFT-Monitor mit 480 x 234 Bildpunkten.
- Der Monitor besitzt eine Bilddiagonale von 17,8 cm im Format 16:9.
- Über den A/V-Ausgang können Sie die Bild- und Tonsignale an ein externes Gerät übertragen.
- Die Geräte verfügen über einen (DVD-Player) bzw. zwei Kopfhöreranschlüsse (Zweitmonitor).

## Die Funktionen der Fernbedienung

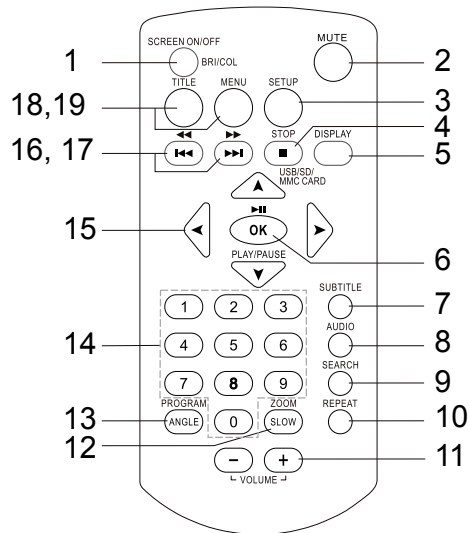

5	DISPLAY	Informationen bei Wiedergabe
6	▶    OK	PLAY, PAUSE in Menüs: Eingabe bestätigen
7	SUBTITLE	Untertitel-Menü
8	AUDIO	Einstellung (Sprache, Kanal li., re.)
9	SEARCH	Suchfunktion (Titel, Kapitel)
10	REPEAT	Wiederholungsfunktion
11	VOLUME +/-	Lautstärke einstellen
12	SLOW/ZOOM	Zeitlupe, Zoomfunktion
13	ANGLE, PROGRAM	Kamera-Blickwinkel, Programmierfunktion
14	0 ... 9	Zifferntasten
15	◀ ▶ ▲ ▼	Cursor-Tasten zur Navigation
16	◀◀, ◀◀	SKIP, Schnellrücklauf
17	▶▶, ▶▶	SKIP, Schnellvorlauf
18	TITLE	Titel-Menü der Disc einblenden
19	MENU	DVD-Hauptmenü
20	Batteriefach	Rückseite

## Funktionen der einzelnen Tasten

1	SCREEN ON/OFF BRI/COL	Bildschirm ein-, ausschalten, Helligkeit, Farbe einstellen
2	MUTE	Stummschaltung
3	SETUP	Systemmenü: Gerät konfigurieren
4	■ STOP USB/SD/MMC	STOP, Quelle einstellen: DVD, USB, SD/MMC

## DVD-Player

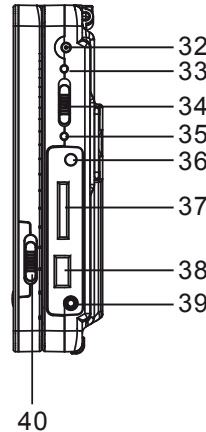
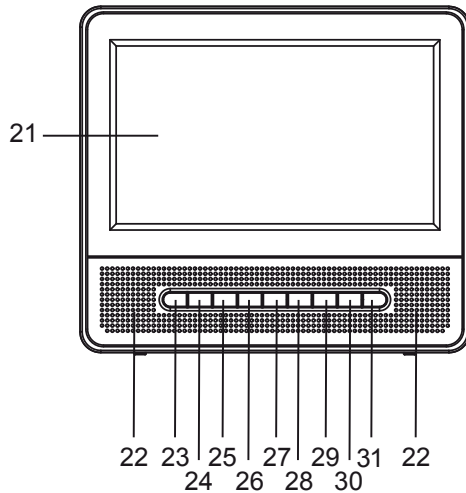

21		TFT/LCD-Display
22		Lautsprecher
23	▶	PLAY, PAUSE
24	■ STOP	STOP
25	◀◀, ◀◀	SKIP, Schnellrücklauf
26	▶▶, ▶▶	SKIP, Schnellvorlauf
27	SETUP	Systemmenü
28	SUBTITLE	Untertitelmenü ein-/ausschalten
29,	- VOLUME +	Lautstärke einstellen
30		
31	IR	Fernbedienungssensor
32	DC IN 9 V	Anschluss Netzteil
33	CHARGE	Ladeanzeige
34	POWER ON/OFF	Einschalten, Ausschalten
35	POWER	Anzeige Netzspannung
36	AV-OUT	Audio-/Videoausgang
37	SD/MMC CARD	Kartenschacht SD/MMC-Karten
38		USB-Anschluss
39	PHONES	Kopfhöreranschluss, 3,5 mm
40	DISPLAY ON/OFF	Display ein- bzw. ausschalten

## Der Zweitmonitor

### Hinweis:

Sie können den zweiten Bildschirm nur in Betrieb nehmen, wenn der Hauptbildschirm mit Netzadapter betrieben wird. Ein Akku-Betrieb ist mit Zweitbildschirm **nicht** möglich.

41		TFT/LCD-Display
42		Lautsprecher
43		Einstellung Helligkeit
44		Einstellung Farbe
45		Einstellung Lautstärke
46	POWER ON/OFF	Einschalten, Ausschalten
47	DC IN 9 V	Anschluss Netzteil
48	DC OUT 9 V	Anschluss Netzteil
49	VIDEO IN	Eingang Videosignal
50		Audio-Anschluss linker Kanal
51		Audio-Anschluss rechter Kanal
52		Kopfhöreranschlüsse, 3,5 mm

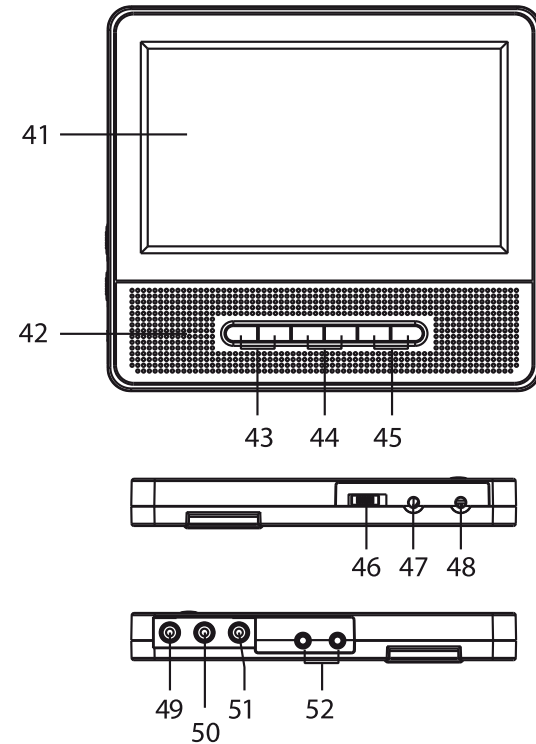

## Wie Sie den DVD-Player anschließen



### Achtung!

Bevor Sie den DVD-Player an ein TV-Gerät oder eine Stereo-/Surround-Anlage anschließen, müssen Sie zunächst alle Geräte ausschalten und die jeweiligen Netzstecker aus den Steckdosen ziehen. Andernfalls können Sie den DVD-Player beschädigen.

Auf der Geräteseite befinden sich alle Anschlüsse, um den DVD-Player an externe Geräte anzuschließen.

### Anschluss Zweitmonitor

Verbinden Sie den zweiten Bildschirm folgendermaßen mit dem Hauptbildschirm:

- ➔ Stecken Sie das AV-Kabel in den Anschluss AV-OUT am Hauptbildschirm. Verwenden Sie zur Verbindung das mitgelieferte AV-Kabel [1].
- ➔ Verbinden Sie die den gelben Stecker mit dem Eingang VIDEO IN 49 am zweiten Bildschirm.
- ➔ Verbinden Sie die Audiokabel mit den Audio-Eingängen AUDIO IN R/L 50, 51 am Zweitmonitor.

- ➔ Verbinden Sie den Anschluss DC IN 32 am Hauptbildschirm über das DC-Kabel mit dem Anschluss DC OUT 48 am zweiten Bildschirm.
- ➔ Verbinden Sie den Anschluss DC IN 47 am Zweitbildschirm mit dem Steckernetzteil oder (wie dargestellt) mit dem Kfz-Adapter.
- ➔ Stecken Sie das Steckernetzteil in eine Steckdose bzw. den Kfz-Adapter in einen 12V-Anschluss.
- ➔ Schalten Sie beide Bildschirme mit dem Schalter POWER ON ein.

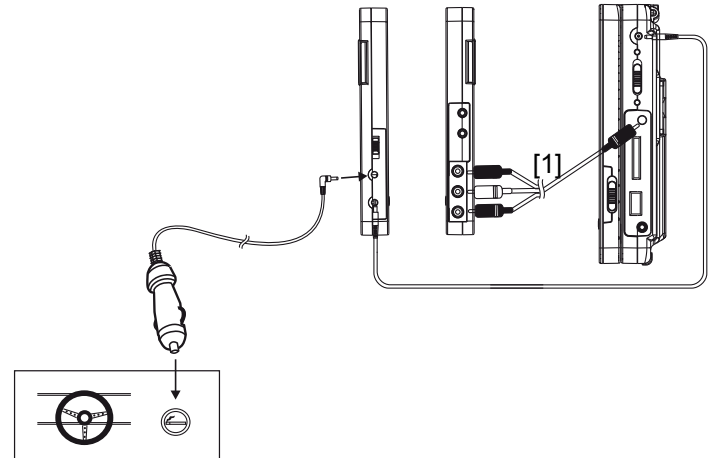

## Bild und Ton über TV-Gerät wiedergeben

- ➔ Verbinden Sie den Ausgang AV-OUT 36 mit dem Eingang VIDEO IN am TV-Gerät. Verwenden Sie zur Verbindung das mitgelieferte AV-Kabel [1].
- ➔ Wenn Sie Ihr TV-Gerät auch zur Audiowiedergabe benutzen, müssen am TV-Gerät Audio-Eingangsbuchsen AUDIO IN zur Verfügung stehen oder Sie verwenden einen Scart-Adapter zur Tonausgabe.
- ➔ Verbinden Sie die Audio-Kabel mit den jeweiligen Audio-Eingängen AUDIO IN R/L am TV-Gerät, um den Ton über das TV-Gerät wiederzugeben.
- ➔ Verwenden Sie zur Verbindung das mitgelieferte AV-Kabel [1].
  - Linker Kanal: weißer Stecker
  - Rechter Kanal: roter Stecker

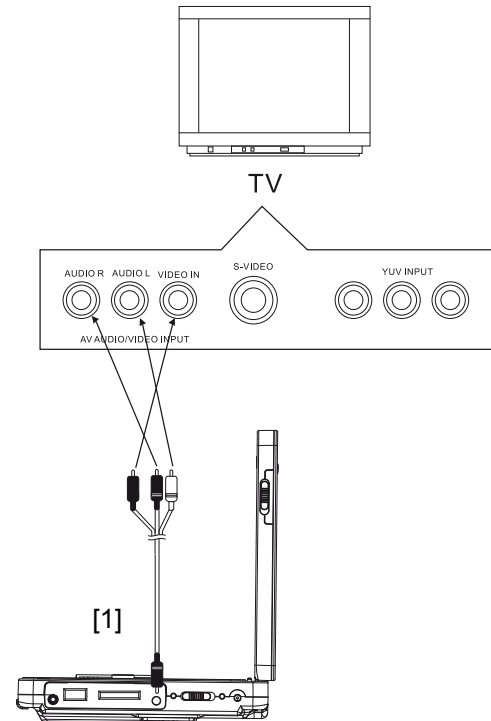

## Ton über Receiver wiedergeben

Parallel zum TV-Gerät können Sie den Ton auch gleichzeitig über eine angeschlossene Stereo-/Surround-Anlage wiedergeben lassen.

- Verwenden Sie zur Verbindung das mitgelieferte AV-Kabel.
- Schließen Sie den DVD-Player über AV-OUT 36 an den Eingang AUDIO IN R/L des Receivers an.

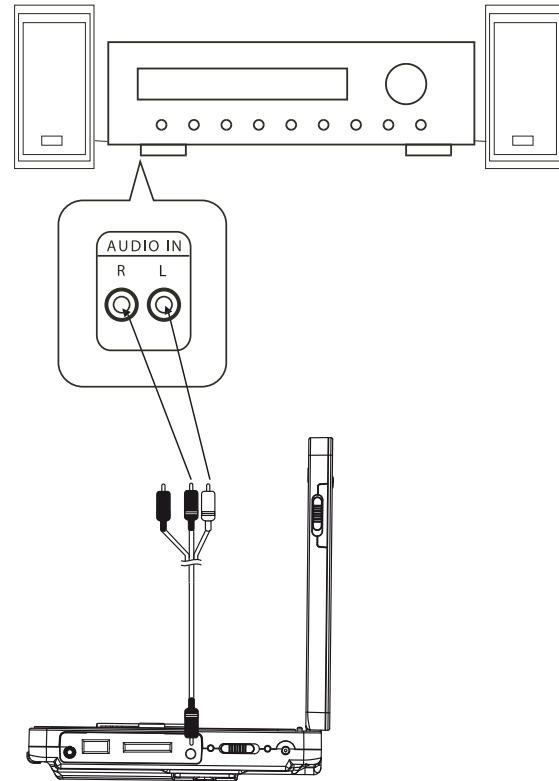



## Wie Sie Batterien in die Fernbedienung einlegen

- ➔ Entfernen Sie die Klappe des Batteriefachs.
- ➔ Legen Sie zwei Batterien Typ Micro, 1,5 V, AAA (LR3) ein. Beachten Sie dabei die Markierungen für die Polung (+ / -) im Innern des Fachs.
- ➔ Schließen Sie den Batteriefachdeckel wieder sorgfältig, bis der Deckel einrastet.
  - **Hinweis:**  
Wird die Fernbedienung längere Zeit nicht benutzt, sollte die Batterie herausgenommen werden. Andernfalls kann die Fernbedienung durch Auslaufen der Batterie beschädigt werden.
  - Die Batterien dürfen nicht aufgeladen, kurzgeschlossen, geöffnet, erwärmt oder in ein Feuer geworfen werden.
  - Tauschen Sie schwächer werdende Batterien rechtzeitig aus.
  - Auslaufende Batterien können Beschädigungen an der Fernbedienung verursachen. Wenn der DVD-Player längere Zeit nicht benutzt wird, nehmen Sie die Batterien aus der Fernbedienung.

## Wichtiger Hinweis zur Entsorgung:

Batterien können Giftstoffe enthalten, die die Umwelt schädigen.

- ➔ Entsorgen Sie die Batterien deshalb unbedingt entsprechend der geltenden gesetzlichen Bestimmungen. Werfen Sie die Batterien niemals in den normalen Hausmüll.

## Bedienen mit der Fernbedienung

Mit der Infrarot-Fernbedienung können die wichtigsten Funktionen des Gerätes bequem vom Sitzplatz aus bedient werden. Identische Beschriftung auf Fernbedienung und Gerät bedeutet identische Funktionen (Pos. 23 Gerät, Pos. 6 Fernbedienung).

Bei Bedienung des Gerätes mit der Fernbedienung ist folgendes zu beachten:

- Die Fernbedienung (Sender) auf den Empfänger **IR** des Geräts richten. Maximale Entfernung: ca. 4 Meter, Empfangswinkel ca. 30°.
- Es muss Sichtverbindung zwischen Sender und Empfänger gewährleistet sein.
- Nimmt die Reichweite der Fernbedienung ab, sollten die Batterien gegen neue ausgetauscht werden.

## Wie Sie das Gerät zum Betrieb vorbereiten

Sie können den DVD-Player mit dem Steckernetzteil an das normale Stromnetz (230 V ~ / 50 Hz) anschließen. Verwenden Sie nur das im Lieferumfang enthaltene Netzteil. Bei Verwendung eines anderen Adapters kann das Gerät beschädigt werden.

Die beim Betrieb entstehende Wärme muss durch ausreichende Luftzirkulation abgeführt werden. Deshalb darf das Gerät nicht abgedeckt oder in einem geschlossenen Schrank untergebracht werden. Sorgen Sie für einen Freiraum von mindestens 10 cm um das Gerät.

## Wie Sie das Netzteil verwenden

Sie können diesen tragbaren DVD-Player über den Systemakku oder an der Steckdose über das mitgelieferte Netzteil (AC-Adapter) betreiben.

Wenn Sie das Netzteil anschließen, wird der Systemakku parallel geladen und das Gerät über das Netzteil gespeist.

Wenn Sie beide Monitore verwenden möchten, muss die Netzeinspeisung über DC IN 47 am Zweitmonitor erfolgen. Dann muss das Verbindungskabel an den Ausgang DC OUT 48 am Zweitmonitor und an den Eingang 32 am DVD-Player angeschlossen werden.

### Vorsicht!

- Schalten Sie Ihren DVD-Player stets aus, bevor Sie das Netzteil anschließen oder trennen.
- Verwenden Sie nur das mitgelieferte Netzteil. Die Verwendung eines anderen Netzteils kann zu Beschädigungen führen.
- Bei längerer Verwendung kann es zu Erhitzung des Netzteils kommen. Dies ist völlig normal.
- Ziehen Sie bei Nichtverwendung den Stecker aus der Steckdose. Ziehen Sie am Stecker und nicht am Kabel. Ziehen Sie vor Ausbruch eines Gewitters den Netzstecker. Wenn das Gerät längere Zeit nicht benutzt wird, z.B. vor Antritt einer längeren Reise, ziehen Sie den Netzstecker.

**Anmerkung:**

- Laden Sie den Akku vor der ersten Verwendung vollständig auf.
- Die Dauer für ein komplettes Aufladen beträgt bei ausgeschaltetem Gerät ca. 4 bis 5 Stunden.
- Die blinkende Lade-LED CHARGE 33 zeigt, dass der Akku geladen wird. Bei vollständiger Ladung stoppt das Blinken und die LED erlischt.

**Anmerkung:**

Wenn der Akku aufgeladen ist, muss der Adapter vom Akku und von der Netzsteckdose getrennt werden. Die Spielzeit beträgt ca. 2 Stunden bei Voll-Ladung.

LADE-LED	Status
blinkt rot	Akku wird geladen, Netzbetrieb
erlischt	Akku voll geladen, Netzbetrieb

**Wie Sie den Kfz-Adapter verwenden****Anmerkung:**

Verwenden Sie nur den im Lieferumfang enthaltenen Kfz-Adapter.

Bei Verwendung eines anderen als des im Lieferumfang enthaltenen Kfz-Adapters für den Zigarettenanzünder wird die Garantie ungültig.

Im Stecker für den Zigarettenanzünder wird eine Feinsicherung von 3 A verwendet. Diese Sicherung darf auf keinen Fall durch ein anderes Modell ersetzt werden.

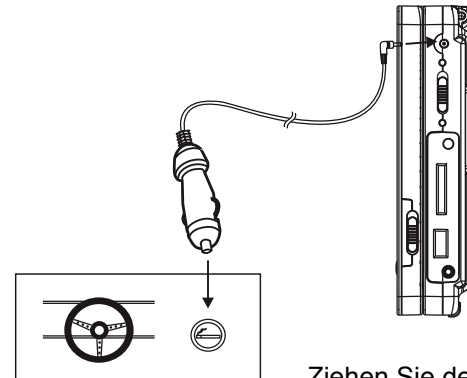

Ziehen Sie den Kfz-Adapter ab und schalten Sie das Gerät aus, bevor Sie die anderen Kabel anschließen.

## Montage im Kraftfahrzeug

### Sicherheit!

Gerät vor Fahrtantritt an den Kopfstützen befestigen.  
Die Anbringung im Auto darf die Funktion der vorhandenen Sicherheitseinrichtungen (Airbags, Sicherheitsgurte) nicht beeinträchtigen.

Bei Zweifeln in Fragen der sicheren Montage im Kraftfahrzeug, wenden Sie sich bitte an den Fahrzeug-Hersteller.

Der Fahrer darf durch das Gerät nicht abgelenkt werden. Deshalb DVD-Player so anbringen, dass der Fahrer den Monitor nicht einsehen kann.

Der DVD-Player kann am Zigarettenanzünder Ihres Kraftfahrzeuges angeschlossen werden.

**Voraussetzung:** Die Buchse des Zigarettenanzünders muss sauber sein, da sich bei schlechtem Kontakt der Adapter stark erwärmen kann.

Um eine Entleerung Ihrer Auto-Batterie zu vermeiden, den Adapter, bei Nichtbenützen des DVD-Players, aus dem Zigarettenanzünder ziehen.

## Montage an der Kopfstütze

Überprüfen Sie vor Fahrtantritt den festen Sitz.

Führen Sie das Halteband wie dargestellt durch die Ösen der Geräterückseite.

Legen Sie das elastische Sicherheitsband um die Kopfstütze.

Montieren Sie den Bildschirm mit dem Halteband fest an der Kopfstütze.

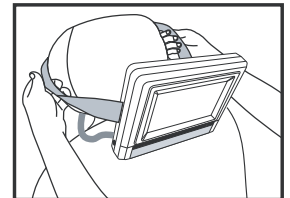
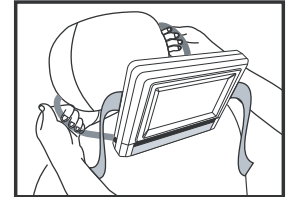
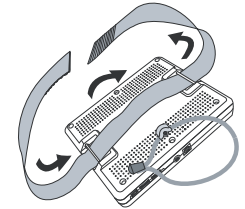

## Wie Sie einen Kopfhörer benutzen

### **Gehörschäden!**

Hören Sie Disks nicht mit großer Lautstärke über Kopfhörer. Dies kann zu bleibenden Gehörschäden führen. Regeln Sie vor der Verwendung von Kopfhörern die Gerätelautstärke auf minimale Lautstärke.

Wenn Sie einen Kopfhörer (Ohrhörer im Lieferumfang) anschließen, sind die Lautsprecher stumm geschaltet.

- ➔ Verwenden Sie nur Kopfhörer mit 3,5 Millimeter Klinkenstecker.
- ➔ Stecken Sie den Stecker des Kopfhörers in die Kopfhörer-Buchse des Geräts. Am Zweitmonitor stehen zwei Kopfhörer-Buchsen zur Verfügung.

Die Klangwiedergabe erfolgt jetzt ausschließlich über den Kopfhörer.

- ➔ Wenn Sie wieder über die Lautsprecher hören möchten, ziehen Sie den Stecker des Kopfhörers aus der Kopfhörer-Buchse des Geräts.

## Wie Sie allgemeine Geräte-Funktionen bedienen

### Wie Sie das Diskfach öffnen

- ➔ Das Display zum Öffnen des Diskfachs nach oben schwenken.
- ➔ Zum Schließen des Diskfachs das Display wieder nach unten schwenken.



#### **Vorsicht!**

Entfernen Sie die Transportsicherung aus dem Disk-Fach, bevor Sie das Gerät in Betrieb nehmen.

### DVD-Player ein- und ausschalten

Mit dem Schalter POWER 34 können Sie den DVD-Player und mit dem Schalter POWER 46 den Zweitmonitor ein- bzw. ausschalten.

POWER-LED	Status
Aus	Schalter auf OFF
leuchtet grün	Schalter auf ON

Nach dem Einschalten schaltet sich das Display ein, der DVD-Player beginnt das Medium im Laufwerk einzulesen, „Laden“ erscheint im Display. Befindet sich kein Medium im Display erscheint „Keine Disk“ im Display.

**Ausschalten:** Schalter POWER 34, 46 auf OFF stellen.

### Wie Sie Disks einlegen

- ➔ Schwenken Sie das Display 21 nach oben.
- ➔ Legen Sie die Disk mit der bedruckten Seite nach oben in das Disk-Fach und drücken Sie die Disk auf die Arretierstifte. Die Disk muss fest auf dem Teller liegen.

#### **Hinweis:**

Das Disk-Fach öffnet sich nach oben. Dabei darf es durch keine Gegenstände behindert werden.

Bei geöffnetem Disk-Fach ist darauf zu achten, dass keine Fremdgegenstände in das Gerät gelangen können.

Die Linse des Laserabtasters darf auf keinen Fall berührt werden.

- ➔ Schließen Sie das Disk-Fach wieder. Der Einlesevorgang beginnt, „Laden“ erscheint im Display.

## Wie Sie Disks entnehmen

- Schwenken Sie das Display 21 nach oben.
- Greifen Sie in die seitliche Griffmulde und entnehmen Sie die Disk vorsichtig nach oben.

## Wie Sie die Lautstärke einstellen

Drücken Sie die Tasten VOL+ / VOL- 29, 30, um die gewünschte Lautstärke einzustellen.

- VOL+: lauter,
- VOL-: leiser.

## Wie Sie das Display einstellen

- Drücken Sie die Taste SCREEN ON/OFF 40. „BRI“ erscheint im Display.
- Verändern Sie die Einstellung mit den Cursortasten 15 ◀ ▶.
- Drücken Sie die Taste SCREEN ON/OFF 40 erneut, „COL“ erscheint im Display.
- Verändern Sie die Einstellung mit den Cursortasten 15 ◀ ▶.

## Wie Sie das Display ausschalten

Drücken Sie die Taste SCREEN ON/OFF 40 und halten Sie die Taste gedrückt, um das Display auszuschalten bzw. wieder einzuschalten.

### Hinweis:

Bei Musikwiedergabe empfiehlt es sich das Display auszuschalten, um dadurch die Spielzeit zu verlängern.

## Wie Sie den Zweitmonitor bedienen

Mit den folgenden Tasten können Sie die Einstellungen am Zweitmonitor vornehmen:

Taste Nr.	Einstellung
43	Einstellung Helligkeit
44	Einstellung Farbe
45	Einstellung Lautstärke
46	Einschalten, Ausschalten

## Wie Sie das Gerät konfigurieren (Setup)

- Nachdem Sie Ihren DVD-Player angeschlossen haben, schalten Sie das Gerät mit POWER 34 ein.

Der Startbildschirm erscheint.

- Drücken Sie die SETUP-Taste 27.

Auf dem Bildschirm wird das Setup-Menü angezeigt.

In der Kopfzeile oben sind die Hauptmenüs angezeigt. Darunter wird der gewählte Hauptmenüpunkt textlich hervorgehoben.

Sie können folgende Einstellungen in den Untermenüs anpassen:

Hauptmenü	Untermenü
General	TV-Monitor, LCD-Mode, OSD-Sprache, Screen Saver
Audio	Downmix
Video	Schärfe, Helligkeit, Kontrast, Farbton, Sättigung
System	TV-Modell, Audio, Untertitel, Disk-Menü, Sperrfunktion, Kennwort Grundeinst.
EXIT SETUP	SETUP verlassen



## Wie Sie im Setup-Menü navigieren

- Sie können das Hauptmenü mit den Cursortasten ◀ ▶ auswählen. Das gewählte Hauptmenü ist oben in der Symbolzeile markiert.
- Um ein Untermenü zu wählen, drücken Sie die Taste ▲, ▼. Das Untermenü wird farbig markiert.
- Die aktive Einstellung im Untermenü ist durch die farbige Markierung hervorgehoben.
- Um eine Einstellung im Untermenü vorzunehmen, wählen Sie diese mit den Cursortasten ◀ ▶. Die Markierung zeigt, welche Einstellung aktiv ist.
- Verändern Sie die Einstellung mit den Tasten ▲, ▼.
- Drücken Sie zum Bestätigen die Taste ▶ || OK 6.

Die Markierung zeigt wieder den Untermenüpunkt an.

- Wenn Sie aus einem Untermenü zurück zum Hauptmenü gelangen möchten, drücken Sie die Cursortaste ◀ bis sich die farbige Markierung wieder in der Titelzeile befindet.
- Mit den Tasten ◀ ▶ schalten Sie durch die Hauptmenüs.
- Wenn Sie das Setup-Menü verlassen möchten, drücken die SETUP-Taste 27. Sie können alternativ EXIT SETUP mit den Tasten ◀ ▶ wählen und mit ▶ || OK 6 bestätigen.

## Die Allgemein-Einstellungen

### TV-Monitor

Hier können Sie die Darstellung bei unterschiedlichem Video-Ausgangsmaterial der Bildschirmgröße anpassen.

Passen Sie diese Einstellungen auch bei der Wiedergabe über einen extern angeschlossenen TV an.

Wählen Sie zwischen folgenden Einstellungen:

#### Norm/PS

Der linke und rechte Rand wird abgeschnitten, nur die Bildmitte von Filmen im 16:9 Format wird angezeigt.

#### Norm/LB

Oben und unten werden schwarze Balken angezeigt (= Letterbox). Das Bild wird etwas kleiner dargestellt.

#### Breit

DVDs werden im Format 16:9 gezeigt.

### LCD-Mode

Bei diesem Menüpunkt können Sie zwischen der Darstellung in 4:3 bzw. 16:9 wechseln.

## OSD Sprache

Bei diesem Menüpunkt können Sie zwischen den Sprachen Französisch, Deutsch und Italienisch für die Menüs des Geräts wählen.

- ➔ Wählen Sie in dem Menü die gewünschte Sprache und bestätigen Sie mit ▶ **II OK 6**. Sämtliche Texte sind jetzt in der gewählten Sprache eingeblendet.

## Screen Saver

Der Bildschirmschoner dient dem Schutz des Bildschirms. Er wird nach ca. 5 Minuten automatisch aktiviert, wenn sich das Gerät im Stopp-Modus befindet, oder wenn sich das Bild mehr als eine Minute nicht verändert.

- ➔ Wählen Sie das Menü „SCREEN SAVER“.

Wählen Sie mit den Cursortasten zwischen „Ein“ bzw. „Aus“, wenn Sie diese Funktion nicht wünschen.

## Die Audio-Einstellungen

### Downmix (Abwärtsmischen)

Hier können Sie die Tonwiedergabe einstellen. Die Funktion ermöglicht die Stereo-Wiedergabe von mehrkanaligen Audiosignalen (Dolby Digital 5.1).

- ➔ Wählen Sie das Untermenü mit den Cursortasten aus.

„LT RT“ ermöglicht einen Raumklang mit zwei Lautsprechern, „STEREO“ gibt einen herkömmlichen Stereoton wieder.

- ➔ Wählen Sie zwischen „LT RT“ und „STEREO“ aus.

- ➔ Bestätigen Sie Ihre Eingabe mit ▶ **II OK 6**.

## Videoeinstellung

Hier können Sie die Bilddarstellung wie Schärfe, Helligkeit, Kontrast, Farbton, Sättigung verändern.

- Wählen Sie mit ▲, ▼ die Einstellungen aus und drücken Sie ▶ || OK 6.
- Verändern Sie die Einstellung mit den Cursortasten ◀ ▶ und bestätigen Sie mit ▶ || OK 6.

## System

Diese Einstellungen können Sie nur ohne eingelegte Disk verändern.

### TV Modell

Hier können Sie zwischen PAL, Multi und NTSC umschalten.

- Wählen Sie TV Modell mit den Cursortasten aus.
- Wechseln Sie in das Untermenü.
- Wählen Sie PAL für den europäischen Raum. Bestätigen Sie mit ▶ || OK 6.

## Die Sprache für das Audio-Menü

Mit dieser Funktion stellen Sie die Sprache für das Audio-Menü ein. Sie können zwischen Englisch, Französisch, Spanisch, Deutsch, Portugiesisch und Italienisch auswählen.

## Die Sprache für die Untertitel

Mit dieser Funktion stellen Sie die diversen Sprachen für das Untertitel-Menü ein. Sie können auch die Untertitel ausschalten, wählen Sie dazu die Einstellung „Aus“.

## Die Sprache für das Disk-Menü

Mit dieser Funktion stellen Sie die Sprache für das DVD-Menü ein.

## Die Kindersicherung (Sperrfunktion)

Sollte eine DVD mit einem solchem Schutz ausgestattet sein, können Sie hier den Grad (Level) der Kindersicherung einstellen.

Dazu müssen Sie eine Änderung mit einem eigenen Kennwort bestätigen. Level 1 ist uneingeschränkt für Kinder geeignet und Level 8 ist nur für Erwachsene geeignet.

### Übersicht Kindersicherung

Einstellung	Bedeutung*
1 Kind.Sicher	Für Kinder uneingeschränkt geeignet.
2 G	Für Kinder unter Aufsicht geeignet.
3 PG	Für Kinder unter Aufsicht von Erwachsenen geeignet.
4 PG 13	Für Kinder bis 13 Jahre unter Aufsicht von Erwachsenen geeignet.
5 PGR	Für Jugendliche bis 17 Jahre unter Aufsicht von Erwachsenen wird empfohlen.
6 R	Für Jugendliche bis 17 Jahre; Aufsicht durch Erwachsene wird dringend empfohlen.
7 NC 17	Für Jugendliche über 17 Jahren
8 Erwachsener	Nur für Erwachsene

→ Wählen Sie die gewünschte Einstellung.

→ Drücken Sie anschließend ▶ **|| OK 6**.

Sie werden aufgefordert ein Passwort einzugeben. Das Passwort besteht aus einem vierstelligen Code. Werksseitig ist die Nummer 0000 vergeben.

→ Geben Sie den vierstelligen Code ein und drücken Sie ▶ **|| OK 6**.

\* Wir weisen ausdrücklich darauf hin, dass die Bedeutung/Definition der einzelnen Grade (Level) lediglich eine Empfehlung des Herstellers darstellt. Die Vorschläge erheben nicht den Anspruch uneingeschränkter Gültigkeit.

### Hinweis:

Falls Sie das Kennwort falsch eingegeben haben, bleibt das Eingabefenster geöffnet. Wiederholen Sie Ihre Eingabe.

## Kennwort ändern

Das Kennwort kann von Ihnen definiert werden. Gehen Sie wie folgt vor:

- ➔ Wechseln Sie in das Untermenü Kennwort.
- ➔ Drücken Sie zweimal ▶ **II OK 6**.
- ➔ Geben Sie jetzt bei „Altes Kennwort“ mit den Zifferntasten Ihren vierstelligen Code ein.

Werkseitig ist die Nummer 0000 vergeben.

Der Cursor springt danach selbsttätig zum Menü „Neues Kennwort“.

- ➔ Geben Sie nun den neuen vierstelligen Code im Menü „Neues Kennwort“ ein.

Der Cursor springt danach selbsttätig zum Menü „Bestätigen“.

- ➔ Geben Sie nun den neuen vierstelligen Code erneut ein.
- ➔ Bestätigen Sie Ihre Eingabe mit der Taste ▶ **II OK 6**.

Das neue Kennwort ist jetzt gespeichert.

### Hinweis:

Falls Sie Ihr eigenes Kennwort vergessen sollten, können Sie mit dem Supervisor-Passwort „**1 3 8 9**“ das System entsperren.

## Auf Grundeinstellungen zurücksetzen

Hier können Sie das Gerät auf die werkseitigen Einstellungen zurücksetzen.

- ➔ Wählen Sie das Untermenü RESET mit den Cursor-tasten aus.
- ➔ Drücken Sie ▶ **II OK 6**.

Bestätigen Sie die Sicherheitsabfrage erneut mit ▶ **II OK 6**. Das Gerät ist nun in den Auslieferungszustand zurückgesetzt.

## Wie Sie das Gerät bedienen

Wenn Funktionen bei einem Medium nicht zur Verfügung stehen, wird Ihnen beim Druck auf die entsprechende Taste das „Ⓞ“-Symbol angezeigt.

### Die Disk einlegen und wiedergeben

→ Schwenken Sie das Display 21 nach oben.

Auf dem Bildschirm wird „Öffnen“ angezeigt.

→ Legen Sie eine Disk mit der beschrifteten Seite nach oben in das Disk-Fach und drücken Sie die Disk auf die Arretierstifte. Die Disk muss fest auf dem Teller liegen. Schließen Sie das Disk-Fach.

Auf dem Bildschirm wird „Laden ...“ angezeigt. Wenn Sie keine Disks einlegen und sie schließen das Disk-Fach, zeigt der Bildschirm „Keine Disk“ an.

Bei einer DVD wird anschließend „DVD“ am Bildschirm angezeigt.

→ Wenn das Menü einer DVD auf dem TV-Schirm angezeigt wird, wählen Sie mit den Cursortasten ◀ ▶ ▲ ▼ den gewünschten Menü-Punkt aus.

→ Drücken Sie dann die Taste ▶ || OK 6.

Die Wiedergabe des gewählten Menü-Punktes wird gestartet.

#### Hinweis:

Die Möglichkeit MP3-CDs wiederzugeben hängt von der Qualität der Disk, der Bitrate, der Einhaltung des jeweiligen Standards und der Verzeichnisstruktur auf der CD ab. Es kann in Einzelfällen vorkommen, dass der DVD-Player diese Dateien nicht wiedergeben kann. Überprüfen Sie in diesem Falle die Einstellung Ihres Brennprogramms auf dem Computer, ändern Sie die Verzeichnisstruktur auf der CD oder verwenden Sie einen anderen CD-Rohling.

**Haben Sie die Disk falsch eingelegt bzw. ist die Disk beschädigt, erscheint die Meldung „Keine Disk vorhanden“.**

## Audio-CD wiedergeben

- Legen Sie eine CD in das Disk-Fach ein und schließen Sie diese.

Das Gerät liest die CD und zeigt die entsprechende Information auf dem Bildschirm an. Der erste Titel wird automatisch wiedergegeben.

- Geben Sie die Titelnummer mit den Zifferntasten 1-4 ein.
- Bei Titelnummern >10 (z.B. Titel 15) drücken Sie zuerst die Zifferntaste 1 und dann die Zifferntaste 5.

## MP3-CD wiedergeben

Der DVD-Player kann bei MP3-CDs bis zu 999 Dateien ansprechen und wiedergeben. Die Dateien werden in alphanumerischer Reihenfolge wiedergegeben.

### Auswahl des Titels über den Dateimanager

- Nach dem Einlesen der CD erscheint der Dateimanager, s. S. 37.
- Markieren Sie das Album mit den Cursortasten ▲ ▼. Drücken Sie ▶ || **OK** 6. Das Album wird geöffnet.
- Wählen Sie mit den Cursortasten ▲ ▼ einen Titel aus und drücken Sie ▶ || **OK** 6.

Der Titel wird abgespielt.

Um wieder zum Root-Verzeichnis zu gelangen, wählen Sie mit den Cursortasten ▲ ▼ das Ordnersymbol und drücken Sie ▶ || **OK**. Alternativ können Sie die Taste ◀ drücken.

## Die Wiedergabe unterbrechen (Resume)

- Drücken Sie die ■ -Taste, um die Wiedergabe anzuhalten.

Die Wiedergabe wird unterbrochen. Bei DVDs wird der Hinweis „Zum Forts. Play drücken“ auf dem Bildschirm angezeigt.

- Drücken Sie ▶ || **OK** 6 und die Wiedergabe wird an der Stelle fortgesetzt.
- Drücken Sie die ■ -Taste zweimal hintereinander, um die Wiedergabe vollständig anzuhalten.

**Hinweis:** Bei einigen Disks können Sie die erneute Wiedergabe der DVD/CD (Resume-Play) nicht ausführen. Wenn Sie ein „⊙“-Symbol auf dem Bildschirm sehen, wird diese Funktion nicht unterstützt.

## Der Kapitelsprung/Suchfunktionen

### Kapitelsprung (◀, ▶)

- Drücken Sie die ◀ oder ▶-Taste, um zum vorhergehenden bzw. folgenden Kapitel (DVD) oder Titel (CD/MP3-CD) zu springen.

### Suchlauf (◀, ▶)

Mit diesen Tasten können Sie den Suchlauf vor- bzw. rückwärts mit unterschiedlichen Geschwindigkeiten (2x, 4x, 8x, 16x, 32x) betätigen.

- Drücken Sie ▶ (bzw. ▶) und halten Sie die Taste gedrückt. Der Vorlauf beginnt, die Geschwindigkeit wird eingeblendet.
- Durch längeres Drücken erhöht sich jeweils die Wiedergabegeschwindigkeit.
- Drücken Sie die ▶ II um die Wiedergabe mit einfacher Geschwindigkeit fortzusetzen.

## Zeitlupe (SLOW)

DVD

Mit diesen Tasten können Sie den langsamen Vorlauf (SLOW) mit verschiedenen Geschwindigkeiten wählen.

- Drücken Sie die SLOW-Taste 12 und halten Sie diese gedrückt, der langsame Vorlauf beginnt.
- Halten Sie die Taste gedrückt, bis die Zeitlupe mit der gewünschten Geschwindigkeit (1/2, 1/4, 1/8, 1/16) ausgeführt wird.
- Drücken Sie ▶ II , um die Wiedergabe mit der normalen Geschwindigkeit fortzusetzen.

## Pause

DVD/CD/MP3-CD

- Drücken Sie die ▶ II -Taste, um die Wiedergabe zu unterbrechen.
- Drücken Sie die ▶ II -Taste um die Wiedergabe fortzusetzen.



## SEARCH: Suchen

### DVD

Sie können hier die Titel- oder Kapitelnummer bzw. die Zeitposition suchen und direkt anwählen.

- Drücken Sie die Taste SEARCH 9 wiederholt, um zwischen den Einstellungen zu wechseln.
- Tragen Sie die Titel-/Kapitelnummer oder die Zeitposition, die Sie direkt anwählen möchten, mit den Zifferntasten ein.
- Nach der Eingabe startet die Wiedergabe von der gewählten Position.

### MP3 und Musik-CD (CDDA)

Sie können einen Titel oder die Zeitposition direkt anwählen.

- Drücken Sie die Taste SEARCH 9 wiederholt.
- Tragen Sie Titelnummer oder die Zeitposition mit den Zifferntasten ein.
- Nach der Eingabe startet die Wiedergabe von der gewählten Position.

## Die Stummschaltung (Mute)

- Drücken Sie während der Wiedergabe die MUTE-Taste 2.

Die Tonwiedergabe wird stumm geschaltet. Auf dem Bildschirm wird „Stumm“ eingeblendet.

- Wenn Sie die Tonwiedergabe wieder einschalten möchten, drücken die MUTE-Taste 2 erneut.

## Die Wiederholfunktion

Sie können zwischen verschiedenen Wiederholfunktionen wählen. Die verfügbaren Varianten sind jedoch vom Typ der Disk abhängig:

- DVD: Kapitel, Titel, Alle, AUS, A-B Titelabschnitt.
- Musik-CD, MP3-CD: alle Titel, einzelne Titel, Ordner.

### Titel/Kapitel/A-B wiederholen (DVD)

- Drücken Sie die Taste REPEAT 10 wiederholt, um durch die einzelnen Funktionen zu schalten.

## Wiederholfunktion der Musik-CD/MP3-CD

- Falls Sie die Wiederholfunktion ausführen möchten, wählen Sie zunächst den gewünschten Titel mit **⏮** bzw. **⏭** aus.
- Drücken Sie wiederholt **REPEAT 10**, um durch die einzelnen Funktionen zu schalten.

## Die programmierte Wiedergabe

**Hinweis:** Nur bei DVD und Audio-CD möglich.

- Drücken Sie nach dem Einlegen der Disk die Taste **PROGRAM 7**.

Das Menü zur Programmierung wird auf dem Bildschirm angezeigt.

Programm: Spur (01-10)					
<input type="text" value="1"/>	Tt:	ch:	<input type="text" value="6"/>	Tt:	ch:
<input type="text" value="2"/>	Tt:	ch:	<input type="text" value="7"/>	Tt:	ch:
<input type="text" value="3"/>	Tt:	ch:	<input type="text" value="8"/>	Tt:	ch:
<input type="text" value="4"/>	Tt:	ch:	<input type="text" value="9"/>	Tt:	ch:
<input type="text" value="5"/>	Tt:	ch:	<input type="text" value="10"/>	Tt:	ch:
		<b>Exit</b>			<b>Start</b>
			<b>Next▶▶</b>		

- Geben Sie den gewünschten Titel der DVD oder Audio-CD mit den Zifferntasten ein, die Eingabemarke springt zum Kapitel.
- Geben Sie die Kapitelnummer mit den Zifferntasten ein, die Eingabemarke springt zum zweiten Speicherplatz.
- Wiederholen Sie diese Eingabe mehrfach, bis alle von Ihnen gewünschten Titel bzw. Kapitel eingespeichert sind. Max. 20 können gespeichert werden.
- Markieren Sie mit den Cursortasten **▲ ▼** „Next ▶▶“ und drücken Sie **▶ || OK**, um zur Eingabe der Speicherplätze 11 – 20 zu gelangen.
- Wenn Sie die Programmierung starten möchten, markieren Sie mit den Cursortasten **▲ ▼** „Start“ und drücken Sie **▶ || OK**.
- Zum Löschen der letzten Eingabe markieren Sie den Speicherplatz und wiederholen Sie die Eingabe.
- Zum Abbrechen wählen Sie „Exit“ und drücken Sie **▶ || OK**.
- Drücken Sie **▶ || OK**, um die Wiedergabe zu beginnen oder wählen Sie „Start“ und drücken Sie **▶ || OK**.

Die programmierten Titel werden jetzt nacheinander abgespielt. Drücken Sie während der Wiedergabe **■**, um die Wiedergabe im Programmier-Modus zu beenden.

## Die interaktiven Funktionstasten

### Untertitel (DVD)

Auf einer DVD können Untertitel aus verschiedenen Sprachen eingespeichert sein. Sie können unabhängig von der Grundeinstellung im SETUP-Menü eine andere Sprache für die Untertitel auswählen. Diese Möglichkeit muss aber auf der jeweiligen DVD verfügbar sein.

- ➔ Drücken Sie während der Wiedergabe mehrmals die Taste SUBTITLE 7, bis die gewünschte Untertitel-Einstellung angezeigt wird.

### Title-Menü

- ➔ Drücken Sie die Taste TITLE 18.

Auf dem Bildschirm wird das Title-Menü angezeigt.

- ➔ Wählen Sie den gewünschten Titel mit den Cursor-tasten aus.
- ➔ Bestätigen Sie Ihre Eingabe mit OK.

### Audio (DVD)

Einige Disks sind mit verschiedenen Tonformaten aufgezeichnet. Sie können während der Wiedergabe zwischen den verschiedenen Tonformaten wählen.

- ➔ Drücken mehrmals auf die Taste AUDIO 8, bis die gewünschte Auswahl angezeigt wird.

### Audio Mode (Audio- und MP3-CD)

Bei Audio- und MP3-CDs können Sie während der Wiedergabe zwischen den Einstellungen „links“, „rechts“, „Mix“ und „Stereo“ für die Audiokanäle wählen.

- ➔ Drücken so oft auf die Taste AUDIO 8, bis die gewünschte Auswahl angezeigt wird.

## Vergrößern (Zoom)

- Um einen Bildausschnitt zu vergrößern, drücken Sie die Taste ZOOM 12 während der Wiedergabe.
- Wählen Sie den Bildausschnitt mit den Cursortasten aus.
- Drücken Sie mehrmals ZOOM, bis die gewünschte Vergrößerung eingestellt ist. (2x, 3x, 4x).
- Wenn Sie diese Funktion beenden möchten, drücken Sie mehrfach ZOOM, bis das normale Bild auf dem Bildschirm angezeigt wird.

## Angle (Kamera-Blickwinkel)

Einige DVDs enthalten Szenen, die bereits bei der Produktion aus verschiedenen Kamerablickwinkeln aufgenommen wurden.

- Drücken Sie während der Wiedergabe einer solchen Disk die Taste ANGLE 13, um die Anzahl der verfügbaren Kamera-Blickwinkel anzuzeigen.
- Drücken Sie ANGLE 13 erneut, um zum nächsten Kamerablickwinkel zu wechseln.

## OSD Information

Drücken Sie die Taste DISPLAY 5, um Informationen zu der gespielten Disk zu erhalten.

Diese Informationen sind von Disk zu Disk unterschiedlich und können z.B. folgende Informationen enthalten:

- Titel, Kapitel, Spieldauer, Restspielzeit
- Audio-/Untertiteleinstellungen.

## Wie Sie das Gerät über den Dateimanager bedienen

Bei MP3, JPEG-Disks können Funktionen über das Dialogfenster des Dateimanagers bedient werden.

Bei einer MP3-CD sieht der Dateimanager z.B. folgendermaßen aus:

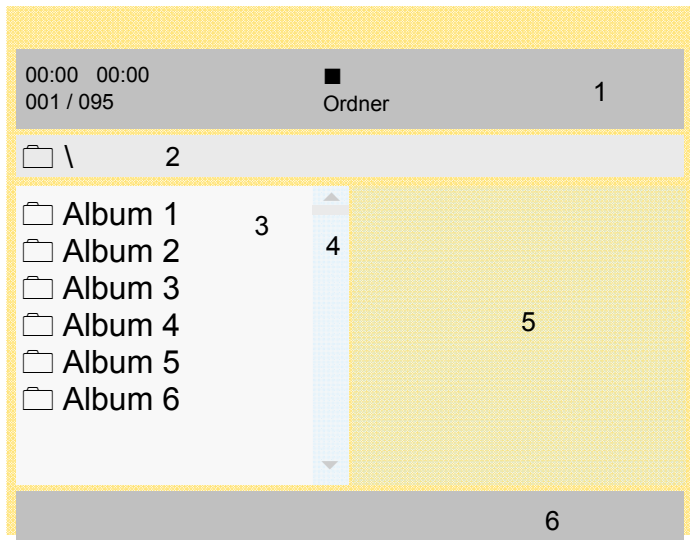

Nachdem die Disk geladen wurde, erscheint der Dateimanager auf dem Bildschirm.

Aktuelle Titelinformationen (Titelnummer, Spielzeit, Titelname) sowie der Status (Play, Stop, Wiederholungsfunktion, Ordner, Filelist) werden in der Titelzeile (1) angezeigt.

- Die Verzeichnisstruktur der Disk (Interpret, Album, Titel) wird darunter (2) angezeigt.
- Die Alben, Titel erscheinen im Verzeichnisbaum (3).
- Der Scrollbalken (4) dient der Übersicht.
- Bei JPEG-Wiedergabe erfolgt in dem Fenster (5) die Vorschau.
- In der Fußzeile (6) wird die Lautstärke bei Veränderung sowie die Quelle (Disk, USB, CARD) eingeblendet.

### Allgemeine Navigation

- ➔ Drücken Sie ◀, um sich in den Verzeichnissen nach oben zu bewegen.
- ➔ Mit ▶ gelangen Sie in den Verzeichnissen abwärts.
- ➔ Mit ▲ ▼ bewegen Sie sich in den Alben nach oben bzw. unten.

## Wiedergabe eines Titels

- Wählen Sie den gewünschten Titel mit ▲ ▼ und drücken Sie anschließend ▶ || **OK**.

## MP3 Steuerungen

Wiedergabe des Titels eines Verzeichnisses.

- Drücken Sie ▲ ▼ , um den Interpreten (Ordner) auszuwählen, und anschließend **OK**, um auf die Alben (Unterordner) zuzugreifen.
- Anmerkung: Falls z.B. mehrere Alben vorhanden sind, wählen Sie das gewünschte Album aus und öffnen Sie dieses ebenfalls mit **OK**.
- Drücken Sie ▲ ▼ , um den gewünschten Titel des Albums auszuwählen, und drücken Sie anschließend **OK**, um die Wiedergabe zu starten.
  - ▶ erscheint in der Titelzeile bei (1), und der DVD Player gibt alle Titel des Albums wieder, bevor er automatisch anhält.

## Andere Funktionen

Während der Wiedergabe einer MP3-Disk können die Funktionen Mute (Ton aus), Audiomodus, Pause, Vorheriger / Nächster Titel und Vorwärts / Rückwärts verwendet werden.

Gehen Sie genauso vor wie bei der Disk-Wiedergabe.

## Rückkehr zur Verzeichnisstruktur

Drücken Sie ◀ , um in der Verzeichnisstruktur das übergeordnete Verzeichnis zu markieren. Bestätigen Sie mit ▶ || **OK**.

## Wie Sie das Gerät bei Picture CDs bedienen

### Kompatible Picture-CDs

Dieser Player kann sowohl Picture CDs Ihres Fotogeschäfts, als auch selbstgebrannte CD-R oder CD-RW Disks mit JPEG-Dateien abspielen.

### Wiedergabe

In den meisten Fällen wird das erste Bild angezeigt, sobald Sie eine Disk in das Gerät legen.

In einigen Fällen erscheint der Datei-Manager. Wie Sie den Dateimanager benutzen erfahren Sie auf S. 37.

- Wählen Sie ein Bild mit ▲ ▼ und drücken Sie ▶ || **OK**, um das Bild anzuzeigen. Die Diashow startet.
- Drücken Sie ZOOM, um das Bild zu vergrößern und ◀ ▶ ▲ ▼, um im vergrößerten Bild zu navigieren. Die Diashowfunktion stoppt, wenn Sie ZOOM drücken.

### Pause

- Drücken Sie ▶ ||, um die Wiedergabe anzuhalten.
- Drücken Sie ▶ ||, um die Wiedergabe fortzusetzen.

### Nächstes/Vorheriges

Sie können zum nächsten Bild springen, indem Sie ▶▶ drücken. Um zum vorigen zu springen, drücken Sie◀◀.

### Drehen

Sie können angezeigte Bilder drehen und kippen:

- Während der Wiedergabe oder Pause drücken Sie ◀ ▶ ▲ ▼, um das Bild zu drehen oder zu kippen.

## Wie Sie die USB-Funktion, Speicherkarte SD/MMC bedienen

### Hinweis:

Die Speichergröße der USB-Sticks, Memory-Cards ist auf 4 GB limitiert.

Aufgrund der Vielzahl verschiedener Modelle an MP3 Flash Player, USB-Sticks sowie Memory-Cards kann nicht garantiert werden, dass jedes Modell unterstützt wird.

Es werden Geräte der USB Version 1.0 und 2.0 unterstützt.

### Speichermedium einsetzen

- ➔ Gerät einschalten.
- ➔ USB-Stick bzw. MP3-Player in den USB-Anschluss 38 bzw. Speicherkarte in den SD/MMC Speicherkartenschacht 37 einsetzen.

### Hinweis:

Schieben die Karte mit der Beschriftung nach oben in den Speicherkartenschacht SD/MMC 37 soweit hinein, bis diese einrastet

### Vorsicht!

Wenn die Speicherkarte falsch herum in den Kartenschacht eingesteckt wird, kann die Karte vom Kartenschacht nicht erkannt werden. Die Karte oder die darauf befindlichen Daten können beschädigt werden.

- ➔ Mit der Taste ■ STOP die gewünschte Quelle USB bzw. SD/MMC oder DISC wählen. Dazu die Taste drücken und gedrückt halten.

Es erscheint auf dem Bildschirm folgende Auswahl:

**DVD**

**MCR**

**USB**

- ➔ Mit den Taste mit ▲ ▼ wählen Sie die gewünschte Quelle und bestätigen mit ▶ || **OK** 6.
- ➔ Das Medium wird eingelesen.

Warten Sie mit der Bedienung, bis der Inhalt komplett eingelesen wurde, um sicherzustellen, dass alle benötigten Informationen vom Speichermedium gelesen wurden.



## Speichermedium entnehmen

### Memory-Card (SD, MMC)

- Entnehmen Sie die Karte wieder, indem Sie sie hineindrücken bis diese ausrastet und ziehen Sie sie dann heraus.

### USB-Stick, MP3-Player

- Entfernen Sie den USB-Stick oder MP3 Flash Player einfach durch Abziehen.

## Wiedergabe von USB, Speicherkarte

Zum Starten der Wiedergabe ▶ **II OK** 6 drücken. Die Wiedergabe der MP3-Dateien oder Bilder erfolgt im Wesentlichen wie unter „Wie Sie das Gerät bedienen“ bzw. „Wie Sie das Gerät über den Dateimanager bedienen“ beschrieben.

## Wie Sie das Gerät reinigen

### Wie Sie den DVD-Player reinigen



#### Stromschlag!

Um die Gefahr eines elektrischen Schlags zu vermeiden, dürfen Sie das Gerät nicht mit einem nassen Tuch oder unter fließendem Wasser reinigen. Netzstecker vor Reinigung ziehen!

Verwenden Sie zum Reinigen des Gehäuses nur ein weiches, mit Wasser angefeuchtetes Tuch. Sie dürfen keine Scheuerschwämme, Scheuerpulver und Lösungsmittel wie Alkohol oder Benzin verwenden.

#### Laserabtaster:

Eine verschmutzte Linse kann Betriebsstörungen verursachen und dazu führen, dass Disks nicht gelesen werden können. Reinigen Sie die Linse mit einem handelsüblichen Blasebalg für Fotoapparate usw. Berühren Sie den Mechanismus nicht. Verwenden Sie keine Linsen- oder Disk-Reinigungsprodukte.

#### Display:

- Displayoberfläche nicht Temperaturen über + 80 °C und unter – 40 °C aussetzen!

- Gerät vor hoher Luftfeuchtigkeit schützen.
- Nicht mit einem Kugelschreiber oder Filzstift auf die Displayoberfläche schreiben!
- Display nur mit einem weichen Baumwolltuch reinigen.
- Baumwolltuch gegebenenfalls mit geringen Mengen nicht-alkalischer, verdünnter Seifenlauge auf Wasser- oder Alkoholbasis verwenden.

#### Keine der folgenden Substanzen verwenden:

Salzwasser, Insektenvernichtungsmittel, chlor- oder säurehaltige Lösungsmittel (Salmiak), Scheuerpulver.

➔ Mit dem Baumwolltuch sanft über die Oberfläche reiben, bis diese vollständig trocken ist.

### Wie Sie Disks handhaben

- Halten Sie die Disk immer an ihren Rändern fest.
- Vermeiden Sie Fingerabdrücke, Schmutz und Kratzer. Diese können Störungen und Sprünge bei der Wiedergabe verursachen.
- Schreiben Sie nicht auf die Disks.
- Benutzen Sie weder Reinigungsspray noch Lösungsmittel.
- Lassen Sie die Disk nicht fallen und biegen Sie diese nicht.

- Legen Sie gleichzeitig nur eine Disk in das Laufwerk.
- Schließen Sie das Laufwerk nur, wenn die Disk richtig in das Disk-Fach eingelegt ist.
- Bewahren Sie Disks immer einzeln in ihrer Hülle auf.

## Wie Sie Disks reinigen können

- Wischen Sie die Disk mit einem weichen, mit Wasser befeuchteten Tuch ab.
- Wischen Sie vom Mittelpunkt zum Rand der Disk.



Kreisende Bewegungen beim Reinigen verursachen Kratzer. Diese können zu Fehlern bei der Wiedergabe führen.

## Wie Sie Fehler beseitigen können

Wenn das Gerät nicht wie vorgesehen funktioniert, überprüfen Sie es anhand der folgenden Tabelle.

In manchen Fällen ist die Störung auf eine andere Komponente zurückzuführen. Überprüfen Sie daher bei einer Störung auch die angeschlossene Komponenten oder andere elektrische Geräte.

Wenn Sie die Störung auch nach den beschriebenen Überprüfungen nicht beheben können, nehmen Sie bitte Kontakt mit dem Hersteller auf.

## Die Fernbedienung funktioniert nicht

Symptom	Mögliche Ursache/Abhilfe
Keine Fernbedienung möglich	Die Fernbedienung befindet sich zu weit vom Gerät entfernt. Die maximale Entfernung darf sechs Meter betragen. Gehen Sie mit der Fernbedienung näher an das Gerät. Der Winkel zum IR-Sensor ist zu groß. Der Winkel darf höchstens 30° betragen. Halten Sie die Fernbedienung so vor das Gerät, dass der Winkel kleiner ist als 30°. Die Batterien sind erschöpft. Ersetzen Sie die Batterien durch neue.

## Probleme mit der Wiedergabe

Symptom	Mögliche Ursache/Abhilfe
Das Disk-Fach öffnet sich nach dem Schließen selbstständig.	Disk ist verschmutzt oder verzogen. Reinigen Sie die Disk wie im Kapitel „Wie Sie Disks reinigen können“ beschrieben bzw. ersetzen Sie die Disk durch eine fehlerfreie.
Keine Wiedergabe möglich	Sie haben die Disk nicht korrekt in das Disk-Fach gelegt. Legen Sie die Disk richtig ein. Der Länder-Code stimmt nicht mit diesem Gerät überein. Spielen Sie nur Disks mit dem Ländercode „2“ ab. Sie haben die Disk falsch herum eingelegt. Legen Sie die Disk mit der beschrifteten Seite nach oben in das Disk-Fach.
Keine Wiedergabe von MP3- CDs möglich	Überprüfen Sie die Einstellung Ihres Brennprogramms auf dem Computer, ändern Sie die Verzeichnisstruktur auf der CD oder verwenden Sie einen anderen CD-Rohling für den Brennvorgang.

## Probleme mit der USB, SD/MMC-Wiedergabe

Symptom	Mögliche Ursache/Abhilfe
Keine Wiedergabe möglich.	Überprüfen Sie, ob Video-, Bild-/Sounddateien auf dem USB-/Speicherstick sind. Ggf. Speicherstick entfernen, neu formatieren, Daten speichern und wieder einstecken. Evtl. anderes Bildformat testen. Evtl. anderes Videoformat testen. Hinweis: Es können nicht alle Videoformate wiedergegeben werden!

## Probleme bei der Bildwiedergabe

Symptom	Mögliche Ursache/Abhilfe
Das Sperrsymbol (Ⓢ) wird am Bildschirm angezeigt.	Die gewählte Funktion ist bei der Disk nicht möglich. Der Bedienungsschritt ist bei diesem Gerät nicht möglich.
Kein Bild, bzw. Bild zu dunkel.	Die Einstellwerte für das TV-Gerät sind falsch. Überprüfen Sie die Anschlüsse.
Die Abbildung ist verzerrt, bzw. passt nicht zum Bildschirmformat	Die Einstellungen im Setup für das Bildseitenverhältnis ist falsch. Stellen Sie das richtige Bildformat ein.
Bei Aufnahmen von einem DVD-Rekorder treten Bildstörungen auf.	Dieses Gerät besitzt einen Kopierschutz. Bei Disks, die mit einem Kopierschutz versehen sind, verhindert dieses System eine störungsfreie Wiedergabe.

## Probleme bei der Tonwiedergabe

Symptom	Mögliche Ursache/Abhilfe
Kein Audiosignal oder Verzerrungen	Die Disk ist verschmutzt. Reinigen Sie die Disk wie im Kapitel „Wie sie die Disk reinigen können“ beschrieben. Die Anschlussstecker sind nicht fest genug in die Buchsen eingeschoben, oder sind falsch angeschlossen. Schließen sie die Stecker richtig an. Der Anschlussstecker oder die Buchse ist verschmutzt. Reinigen Sie diese. Das Gerät wurde in den „Pause“-Modus geschaltet. Drücken Sie die Taste ▶ II . Falsche Bedienung des Stereo-Verstärkers. Überprüfen Sie den Eingangswahlschalter.

## Begriffe zum Nachschlagen

### Kapitel-Nummer

Diese Nummern sind auf der DVD hinterlegt. Ein Film ist in Abschnitte unterteilt, die jeweils eine Nummer tragen. Mit diesen Nummern können Sie Abschnitte oder Szenen schnell anwählen.

### Kindersicherung

Diese Funktion wurde von Eltern vorgeschlagen. Die Beschränkungen sind in den Disk-Daten enthalten, sie ermöglichen Ihnen ein Sperren von Filmen, die nicht für Kinder geeignet sind.

### Regionale Sperr-Codes (Regional Code)

DVD-Player und DVDs enthalten regionale Sperr-Codes für jedes Verkaufsgebiet. Wenn der Regional-Code eines DVD-Players nicht mit dem Regional-Code der DVD übereinstimmt, ist keine Wiedergabe möglich.

### Untertitel

Untertitel sind beispielsweise auf dem Bildschirm erscheinende Dialogübersetzungen in einer anderen als der Originalsprache. Auf einer DVD können verschiedene Untertitelsprachen aufgenommen sein. Mit Hilfe der Untertitelfunktion können Sie die gewünschte Sprache wählen.

### Kamerablickwinkel

Einige DVDs enthalten Szenen, die gleichzeitig aus unterschiedlichen Blickwinkeln aufgenommen wurden. Bei solchen Disks können Sie die „Angle“-Taste benutzen, um die Szene aus unterschiedlichen Blickwinkeln zu betrachten. Disks, die eine solche Technik enthalten, werden „Multi-Angle-Disks“ genannt.

## Technische Daten

Abmessungen (Breite x Höhe x Tiefe):	188 mm x 168 mm x 43 mm
Gewicht Gerät:	0,83 kg
Spannungsversorgung:	Eingang AC 100V~240V, 50/60 Hz, 0,5 A, Output DC 9V, 2,0 A
Akku:	Li-Ionen-Akku, 1800 mAh, 3,7 V
Umgebungsbedingungen:	+5 °C bis +35 °C 5 % bis 90 % relative Luftfeuchte (nicht kondensierend)
Bildschirm:	TFT/LCD, 17,8 cm (7") 480 x 234 Pixel
Bildsystem:	NTSC/PAL
Regionalcode:	Region 2
Unterstützte Disks:	DVD – 12 cm und 8 cm Dmr. CD – 12 cm und 8 cm Dmr.
Disk-Typen:	CD, CD-R, CD-RW, DVD, DVD-R, DVD-RW, DVD+R, DVD+RW MP3-CD, JPEG-CD
Video-Ausgang:	Composite: 1 Kanal : 1.0 Vp-p (75 Ohm Last)
Laser:	Klasse1

## DVD-Player Spezifikationen

Dieses Produkt beinhaltet urheberrechtlich geschützte Technologien. Diese sind durch verschiedene U.S. Patente und weitere intellektuelle Eigentumsrechte von Macrovision Corporation und anderen Rechteinhabern geschützt. Die Anwendung dieser urheberrechtlich geschützten Technologien bedarf der Genehmigung der Macrovision Corporation. Diese bezieht sich, ohne anders lautende Genehmigung der Macrovision Corporation, ausschließlich auf die private und anderweitig begrenzte Nutzung. Eine Rekonstruktion der Technik sowie Demontage ist untersagt.

Dieses Produkt entspricht

- Niederspannungsrichtlinie (2006/95/EC, 1275/2008/EC),
- der EMV-Richtlinie (2004/108/EC) und der
- CE-Kennzeichenrichtlinie).

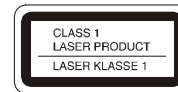

Regional Code

## Wie Sie den Hersteller erreichen

DGC GmbH  
Graf-Zeppelin-Str. 7  
86899 Landsberg/Germany

## Entsorgungshinweise

### Entsorgung der Verpackung

Ihr neues Gerät wurde auf dem Weg zu Ihnen durch die Verpackung geschützt. Alle eingesetzten Materialien sind umweltverträglich und wieder verwertbar. Bitte helfen Sie mit und entsorgen Sie die Verpackung umweltgerecht. Über aktuelle Entsorgungswege informieren Sie sich bei Ihrem Händler oder über Ihre kommunale Entsorgungseinrichtung.



### **Erstickungsgefahr!**

Verpackung und deren Teile nicht Kindern überlassen.

Erstickungsgefahr durch Folien und anderen Verpackungsmaterialien.

## Wie Sie das Gerät entsorgen

Altgeräte sind kein wertloser Abfall. Durch umweltgerechte Entsorgung können wertvolle Rohstoffe wieder gewonnen werden. Erkundigen Sie sich in Ihrer Stadt- oder Gemeindeverwaltung nach Möglichkeiten einer umwelt- und sachgerechten Entsorgung des Gerätes.



Dieses Gerät ist entsprechend der Richtlinie 2002/96/EG über Elektro- und Elektronik-Altgeräte (WEEE) gekennzeichnet.



Dieses Produkt darf am Ende seiner Lebensdauer nicht über den normalen Haushaltsabfall entsorgt werden, sondern muss an einem Sammelpunkt für das Recycling von elektrischen und elektronischen Geräten abgegeben werden. Das Symbol auf dem Produkt, der Gebrauchsanleitung oder der Verpackung weist darauf hin. Die Werkstoffe sind gemäß ihrer Kennzeichnung wiederverwertbar. Mit der Wiederverwendung, der stofflichen Verwertung oder anderen Formen der Verwertung von Altgeräten leisten Sie einen wichtigen Beitrag zum Schutze unserer Umwelt.



### **Lebensgefahr!**

Bei ausgedienten Geräten Netzstecker ziehen. Netzkabel durchtrennen und mit dem Stecker entfernen.





**Lecteur de DVD  
portatif**

**DVD-P 701 twin**



---

## Avant-propos

Ce manuel d'utilisation vous aide en vue d'une utilisation

- conforme aux prescriptions et
- sûre

de votre lecteur de DVD.

## Groupe ciblé par ce manuel d'utilisation

Le manuel d'utilisation s'adresse à toute personne, qui

- installe,
- utilise,
- nettoie
- ou élimine l'appareil.

## Caractéristiques de présentation de ce manuel d'utilisation

Divers éléments du manuel d'utilisation sont munis de caractéristiques de présentation définies. Ainsi, vous pourrez rapidement vous rendre compte s'il s'agit

de texte normal,

- d'énumérations ou
- d'étapes de manipulation.



### Attention !

Retirez la protection pour le transport du compartiment de disque avant d'utiliser l'appareil pour la première fois.

# Table des matières

<b>Sécurité et installation de l'appareil.....</b>	<b>4</b>
Manipulation des piles .....	5
Installation de l'appareil .....	6
Utilisation dans une voiture:.....	8
<b>Description de l'appareil .....</b>	<b>9</b>
Volume de livraison .....	9
Disques pouvant être utilisés .....	9
Caractéristiques particulières de l'appareil .....	10
Fonctions de la télécommande .....	11
Lecteur de DVD .....	12
Le deuxième écran.....	13
<b>Branchement du lecteur de DVD .....</b>	<b>14</b>
Raccordement du deuxième écran .....	14
Reproduction de l'image et du son par l'intermédiaire d'un téléviseur....	14
Restitution du son par l'intermédiaire d'un récepteur de télévision .....	16
<b>Introduction des piles dans la télécommande.....</b>	<b>17</b>
Utilisation avec la télécommande .....	17
<b>Comment préparer l'appareil pour l'utilisation.....</b>	<b>18</b>
Utilisation du bloc d'alimentation .....	18
Utilisation de l'adaptateur pour allume-cigare .....	19
Montage à bord d'un véhicule .....	20
Utilisation d'un casque .....	21
<b>Utilisation des fonctions générales de l'appareil .....</b>	<b>22</b>
Ouverture du compartiment de disque.....	22
Allumage et extinction du lecteur de DVD .....	22
Introduction des disques.....	22
Comment retirer les disques .....	23
Réglage du volume .....	23
Réglage de l'écran .....	23
Extinction de l'écran.....	23
Utilisation du deuxième écran.....	23
<b>Comment configurer l'appareil (Setup).....</b>	<b>24</b>
Navigation au sein du menu de configuration .....	25
Réglages généraux .....	25
Les réglages audio .....	26
Système.....	27
<b>Comment utiliser l'appareil.....</b>	<b>30</b>
Introduction et lecture du disque.....	30
La mise en sourdine ("Mute") .....	33
Fonction de répétition .....	33
La lecture programmée .....	34
Touches de fonction interactives .....	35
<b>Utilisation de l'appareil par le biais du gestionnaire de fichiers .....</b>	<b>37</b>
Navigation générale.....	37
Lecture d'un titre.....	38
Commandes MP3.....	38
<b>Comment utiliser l'appareil dans le cas des Picture CD .....</b>	<b>39</b>
Picture CD compatibles.....	39
Lecture .....	39
<b>Comment utiliser la fonction USB et la carte mémoire SD/MMC ....</b>	<b>40</b>
Insertion du support de données.....	40
Retirez le support.....	41
Lecture du contenu des clés USB et des cartes mémoire.....	41
<b>Nettoyage de l'appareil .....</b>	<b>42</b>
<b>Comment éliminer les défauts.....</b>	<b>43</b>
<b>Définition des termes.....</b>	<b>46</b>
<b>Caractéristiques techniques .....</b>	<b>47</b>
<b>Comment contacter le fabricant.....</b>	<b>48</b>
<b>Comment éliminer l'appareil .....</b>	<b>48</b>

# Sécurité et installation de l'appareil

Veillez lire consciencieusement toutes les consignes de sécurité et conservez-les au cas où vous vous poseriez des questions ultérieurement. Respectez toujours tous les avertissements et consignes de ce manuel d'utilisation, ainsi que ceux qui figurent au dos de l'appareil.

## Sécurité

### Attention !

- L'appareil doit uniquement être raccordé à une tension secteur de 230 V~, 50 Hz. N'essayez jamais d'utiliser l'appareil avec une autre tension.
- Utilisez uniquement le bloc d'alimentation fourni.
- Le bloc d'alimentation doit seulement être raccordé après la fin de l'installation conforme aux prescriptions.
- Si le bloc d'alimentation est défectueux ou si l'appareil présente d'autres dommages, il est interdit de mettre l'appareil en marche.
- Lors du débranchement du bloc d'alimentation de la prise de courant, tirez sur la fiche – et non sur le câble.
- Afin d'éviter un risque d'incendie et le risque d'un choc électrique, n'exposez pas l'appareil à la pluie ni à toute autre sorte d'humidité.
- Évitez le contact de l'appareil avec l'eau ou l'humidité.
- Ne mettez pas l'appareil en service à proximité de baignoires, de piscines ou jets d'eau.
- Ne posez pas de récipient contenant des liquides, par ex. un vase à fleurs, sur l'appareil. Ils pourraient se renverser et le liquide qui s'écoule risquerait d'entraîner des dommages considérables, voire un choc électrique.
- Si des corps étrangers ou un liquide devaient parvenir à l'intérieur de l'appareil, débranchez immédiatement la fiche secteur de la prise de courant. Faites vérifier l'appareil par un spécialiste qualifié avant de le remettre en service. Danger de choc électrique en cas d'ouverture du boîtier.
- N'ouvrez pas le boîtier. Danger de choc électrique en cas d'ouverture du boîtier.
- N'essayez jamais de réparer vous-même un appareil défectueux. Adressez-vous toujours à nos points de service après-vente.
- N'ouvrez en aucun cas l'appareil – seul un spécialiste doit l'ouvrir.
- Des corps étrangers, par ex. aiguilles, pièces de monnaie, etc., ne doivent pas tomber à l'intérieur de l'appareil.

- Ne posez pas de bougies allumées ou autres sources potentielles d'incendie sur l'appareil.
- Ne laissez jamais des enfants utiliser cet appareil sans surveillance.
- Faites effectuer les travaux de maintenance uniquement par des spécialistes qualifiés. Sinon, vous ou d'autres personnes pourriez être exposés à un danger.
- L'appareil reste branché au secteur, même lorsqu'il est en mode veille. Débranchez le bloc d'alimentation secteur de la prise de courant si vous n'utilisez pas l'appareil pendant une période prolongée. Tirez uniquement au niveau de la fiche secteur, pas le câble.
- N'écoutez pas la musique avec un volume sonore trop important, car cela pourrait entraîner des troubles auditifs durables.

## Manipulation des piles

- Veillez à ce que les piles soient maintenues hors de portée des enfants. Les enfants peuvent mettre en bouche les piles et les avaler, ce qui peut conduire à de graves problèmes de santé. En pareil cas, consultez immédiatement un médecin !
- Les piles normales ne doivent pas être rechargées, être chauffées ou lancées au feu (risque d'explosion !).
- Remplacez à temps des piles devenues faibles.
- Remplacez toujours toutes les piles en même temps et utilisez des piles du même type.

- **Attention !**
- Les piles usagées ou endommagées peuvent provoquer des irritations cutanées. Veillez à porter des gants de protection. Nettoyez le compartiment des piles avec un chiffon sec.
- Les piles normales ne doivent pas être rechargées, être chauffées ou lancées au feu (**risque d'explosion!**).

### Remarque importante concernant l'élimination :

Les piles peuvent contenir des produits toxiques, qui sont nuisibles pour la santé et l'environnement.

- Par conséquent, éliminez les piles conformément aux prescriptions légales en vigueur. Ne jetez en aucun cas les piles dans les ordures ménagères.



Ce pictogramme se trouve sur les piles à substances nocives :

Pb = la pile contient du plomb

Cd = la pile contient du cadmium

Hg = la pile contient du mercure

### Installation de l'appareil

- Installez l'appareil sur un support solide, sûr et horizontal. Veillez à une bonne ventilation.
- Ne posez pas l'appareil sur des surfaces molles telles que moquettes, tapis, couvertures, ou à proximité de rideaux ou de tentures murales. Les ouvertures d'aération pourraient être obstruées. La circulation de l'air nécessaire risquerait d'être interrompue et l'appareil pourrait prendre feu.
- Les fentes d'aération doivent toujours rester libres. Elles ne doivent pas être recouvertes par des rideaux, des napperons ou des journaux.
- N'installez pas l'appareil à proximité de sources de chaleur telles que radiateurs. Évitez l'ensoleillement direct et les emplacements exposés à une quantité exceptionnelle de poussières.
- Veuillez tenir compte du fait que les pieds de l'appareil peuvent laisser, le cas échéant, des marques de couleur sur certaines surfaces de meubles. Mettez une protection entre le meuble et l'appareil.
- L'appareil ne doit pas être installé dans des locaux avec un taux d'humidité de l'air élevé, p. ex. cuisine ou sauna, étant donné que des dépôts d'eau de condensation risqueraient d'endommager l'appareil. L'appareil est prévu pour un fonctionnement dans un environnement

sec et au sein d'un climat tempéré, et ne doit pas être exposé aux gouttes d'eau ni aux projections d'eau.

- Vous ne devez utiliser l'appareil qu'en position horizontale.
- Gardez l'appareil à distance d'appareils générant de forts champs magnétiques.
- En cas d'utilisation à proximité immédiate de lampes à économie d'énergie, le fonctionnement de l'appareil risque éventuellement d'être perturbé.
- Ne posez pas d'objets lourds sur l'appareil.
- Lorsque vous déplacez l'appareil d'un environnement froid vers un environnement chaud, de l'humidité peut se former à l'intérieur de l'appareil. Dans ce cas, attendez environ une heure avant de le mettre en service.
- Posez le câble d'alimentation de manière à éviter tous risques de trébuchement.
- La prise doit être située le plus près possible de l'appareil.
- Pour le raccordement au secteur, enfoncez complètement la fiche secteur dans la prise.
- Utilisez un raccordement secteur approprié et évitez d'utiliser des multiprises !
- Ne touchez pas le bloc d'alimentation ou la prise avec les mains mouillées : risque d'électrocution !

- En cas de dérangements ou de formation de fumée et d'odeurs provenant de l'appareil, retirez immédiatement la fiche secteur de la prise de courant !
- Débranchez la fiche secteur de la prise de courant si un orage menace.
- Débranchez la fiche secteur de la prise de courant si l'appareil n'est pas utilisé pendant une période prolongée, par ex. avant d'entreprendre un voyage.
- Un volume trop élevé, surtout lors de l'utilisation d'un casque, peut conduire à des dommages auditifs.
- Ne laissez pas l'appareil dans une voiture fermée et stationnée en plein soleil, sinon le boîtier risque de se déformer.

#### **Télécommande :**

- Si l'appareil n'est pas utilisé pendant une période prolongée, retirez toutes les piles, car celles-ci risquent de couler et d'endommager l'appareil.

#### **Écran :**

- Ne touchez pas l'écran à cristaux liquides !

- Un lecteur de DVD utilise un rayon laser invisible qui pourrait vous blesser les yeux en cas de manipulation non-conforme. Ne portez jamais votre regard à l'intérieur du tiroir ouvert de l'appareil.
- Cet appareil a été classé en tant qu'appareil laser de classe 1 (CLASS 1 LASER). L'autocollant comportant cette indication (CLASS 1 LASER PRODUCT) se trouve à l'arrière de l'appareil.



## Utilisation dans une voiture:

- Si de la fumée s'échappe du lecteur, débranchez immédiatement l'adaptateur de la prise allume-cigare.
- Pour éviter les dysfonctionnements et les détériorations dues à l'exposition au soleil, ne laissez pas le lecteur de DVD derrière les vitres de votre voiture, notamment sur le tableau de bord.
- Utilisez exclusivement l'adaptateur de voiture fourni.



## Description de l'appareil

### Volume de livraison

Veillez vérifier que tous les accessoires mentionnés ci-dessous sont présents :

- un lecteur de DVD portable avec deuxième écran
- une housse de transport,
- une télécommande sans piles,
- Câble c.c. pour le raccordement de DC OUT au lecteur de DVD avec DC IN sur un deuxième écran
- un câble adaptateur vidéo,
- un adaptateur pour allume-cigare,
- un bloc d'alimentation secteur,
- deux écouteurs,
- le présent manuel d'utilisation.

### Disques pouvant être utilisés

Le lecteur de DVD **Dual DVD-P 701** est compatible avec les supports suivants : DVD, CD, CD/RW, CD de fichiers JPEG, CD de fichiers MP3. Vous pouvez lire tous ces disques avec l'appareil sans adaptateur. Afin d'éviter un dysfonctionnement, vous ne devez pas utiliser un adaptateur 8 cm pour les disques. Vous pouvez utiliser les disques 8 cm sans adaptateur.



Taille de disque 12 cm  
 Single side, single layer/single  
 side double layer  
 Disque DVD PAL/NTSC  
 Durée de lecture 135 minutes ou 240  
 minutes max.



Taille de CD 12 cm/8 cm  
 Durée de lecture 74 min ou 24 min  
 maximum

Vous devez uniquement insérer dans cet appareil les disques mentionnés ci-dessus. Vous éviterez ainsi d'endommager le lecteur de DVD.

#### Remarque :

- ➔ Lorsque vous transportez l'appareil, retirez le disque du lecteur.

## Caractéristiques particulières de l'appareil

- Lecteur multifonction :  
vous disposez de différentes possibilités d'utilisation selon le type de disque (DVD, CD, CD-R, CD/RW, CD de fichiers JPEG, CD de fichiers MP3).
- Vous pouvez relier le lecteur de DVD à un deuxième écran et apprécier ainsi vos films confortablement à deux.
- Qualité sonore irréprochable :  
l'appareil lit les DVD, les CD, les CD de fichiers MP3 et les CD/RW avec une qualité sonore exceptionnelle.
- Format MP3 : le lecteur de DVD lit les CD de fichiers MP3 (maxi. 320 kbits/s)
- Fonction Resume :  
la fonction Resume permet de reprendre la lecture du disque exactement là où elle avait été arrêtée avec la touche ■.
- Arrêt sur image :  
Grâce à la technique numérique, le lecteur de DVD dispose d'une fonction "arrêt sur image" brillante et sans défauts.
- Fonction zoom :  
La fonction zoom vous permet d'agrandir l'image en cours de lecture.
- L'appareil dispose d'un port USB ainsi que d'un lecteur de cartes mémoire intégré. Pour pouvoir utiliser l'appareil, vous avez besoin d'une carte mémoire de type SD ou MMC. Les photos, les vidéos ou les fichiers musicaux doivent se trouver sur la carte mémoire.
- L'appareil possède un écran LCD/TFT haute résolution (480 x 234).
- Cet écran, au format 16:9, a une diagonale de 17,8 cm.
- Une sortie A/V permet d'envoyer les signaux image et son vers un appareil externe.
- Les appareils disposent d'un (lecteur de DVD) ou de deux prises casque (deuxième écran).

## Fonctions de la télécommande

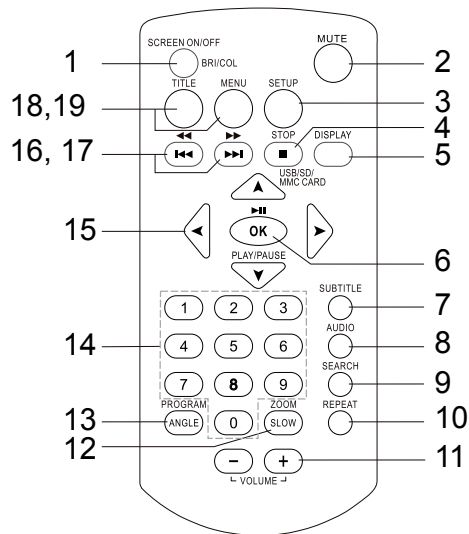

## Fonctions des différentes touches

1	SCREEN ON/OFF BRI/COL	Allumage/extinction de l'écran, réglage de la luminosité, réglage de la couleur
2	MUTE	Coupure du son
3	SETUP	Menu système : configuration de l'appareil

4	■ STOP USB/SD/MMC	ARRÊT, réglage de la source : DVD, USB, SD/MMC
5	DISPLAY	Informations (en lecture)
6	▶    OK	PLAY, PAUSE Dans les menus : Validation de l'entrée
7	SUBTITLE	Menu Sous-titre
8	AUDIO	Réglage (langue, canal gauche/droit)
9	SEARCH	Fonction de recherche (titre, chapitre)
10	REPEAT	Fonction répétition
11	VOLUME +/-	Réglage du volume
12	SLOW/ZOOM	Ralenti, fonction zoom
13	ANGLE, PROGRAM	Angle de la caméra, fonction de programmation
14	0 ... 9	Touches numériques
15	◀ ▶ ▲ ▼	Touches de direction (navigation)
16	⏮ , ⏪	Saut, retour rapide
17	⏩ , ⏭	Saut, avance rapide
18	TITLE	Afficher le menu Titre du disque
19	MENU	Menu principal du DVD
20	Compartiment des	Face arrière

## Lecteur de DVD

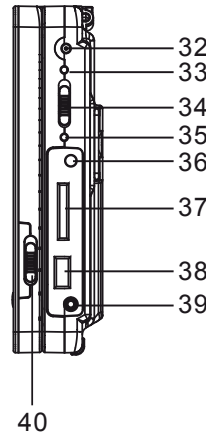
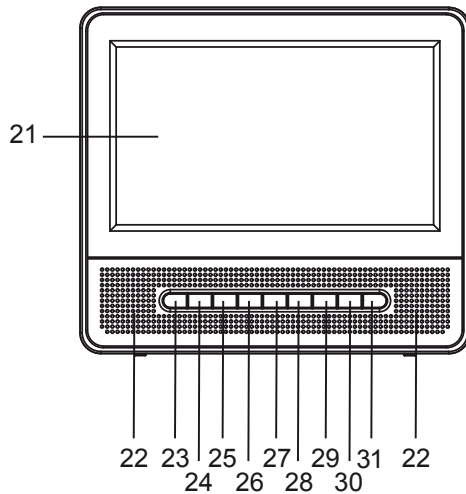

21		Écran TFT/LCD
22		Haut-parleurs
23	▶	PLAY, PAUSE
24	■ STOP	ARRÊT
25	◀◀, ◀◀	Saut, retour rapide
26	▶▶, ▶▶	Saut, avance rapide
27	SETUP	Menu système
28	SUBTITLE	Activer / désactiver le menu Sous-titrage
29, 30	- VOLUME +	Réglage du volume
31	IR	Capteur de télécommande
32	DC IN 9 V	Connexion bloc d'alimentation
33	CHARGE	Témoin de charge
34	POWER ON/OFF	Mise en marche, arrêt
35	POWER	Affichage de la tension du secteur
36	AV-OUT	Sortie audio / vidéo
37	SD/MMC CARD	Emplacement pour cartes
38		Port USB
39	PHONES	Prise casque, 3,5 mm
40	DISPLAY ON/OFF	Activer ou désactiver l'affichage

## Le deuxième écran

### Remarque :

Vous ne pouvez mettre le deuxième écran en service que si l'écran principal fonctionne avec l'adaptateur secteur. Le fonctionnement sur piles n'est **pas** possible avec un deuxième écran.

41		Écran TFT/LCD
42		Haut-parleurs
43		Réglage de la luminosité
44		Réglage de la couleur
45		Réglage du volume sonore
46	POWER ON/OFF	Mise en marche, arrêt
47	DC IN 9 V	Connexion bloc d'alimentation
48	DC OUT 9 V	Connexion bloc d'alimentation
49	VIDEO IN	Entrée du signal vidéo
50		Connexion audio canal gauche
51		Connexion audio canal droit
52		Prises casque, 3,5 mm

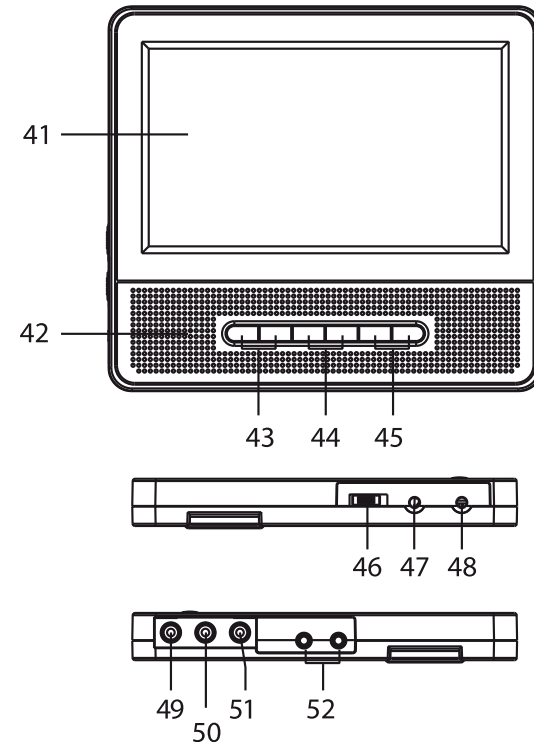

## Branchement du lecteur de DVD



### Attention !

Avant de brancher le lecteur de DVD à un téléviseur ou à une chaîne stéréo / Surround, vous devez d'abord mettre tous les appareils hors tension et débrancher les différentes fiches secteur des prises de courant. Dans le cas contraire, vous risquez d'endommager le lecteur de DVD.

Sur le côté de l'appareil se trouvent des connecteurs permettant de relier le lecteur de DVD à un appareil externe.

## Raccordement du deuxième écran

Branchez le deuxième écran comme suit à l'écran principal :

- ➔ Branchez le câble vidéo dans la connexion AV-OUT de l'écran principal. Utilisez le câble vidéo [1] fourni pour établir la liaison.
- ➔ Utilisez le connecteur jaune avec l'entrée VIDEO IN 49 sur le deuxième écran.
- ➔ Reliez le câble audio avec les entrées audio AUDIO IN R/L 50, 51 sur le deuxième écran.

- ➔ Reliez la connexion DC IN 32 sur l'écran principal via le câble DC avec la connexion DC OUT 48 sur le deuxième écran.
- ➔ Reliez la connexion DC IN 47 sur le deuxième écran avec le bloc d'alimentation secteur ou (comme illustré) avec l'adaptateur pour voiture.
- ➔ Branchez le bloc d'alimentation secteur dans une prise de courant ou dans l'adaptateur pour voiture (prise allume-cigare 12 V).
- ➔ Mettez les deux écrans sous tension à l'aide de l'interrupteur POWER ON.

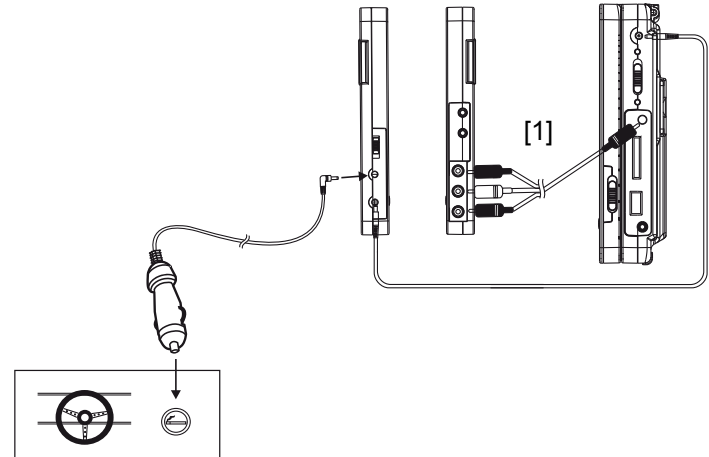

## Reproduction de l'image et du son par l'intermédiaire d'un téléviseur

- Reliez la sortie AV-OUT 36 à l'entrée VIDEO IN du téléviseur. Utilisez le câble vidéo [1] fourni pour établir la liaison.
- Si vous utilisez également votre téléviseur pour la restitution audio, des prises d'entrée audio AUDIO IN doivent être disponibles ou vous utilisez un adaptateur Péritel pour la restitution du son.
- Reliez le câble audio aux entrées audio respectives AUDIO IN R/L sur le téléviseur, afin de restituer le son par le biais du téléviseur.
- Utilisez le câble vidéo [1] fourni pour établir la liaison.
  - Canal gauche : prise blanche
  - Canal droit : prise rouge

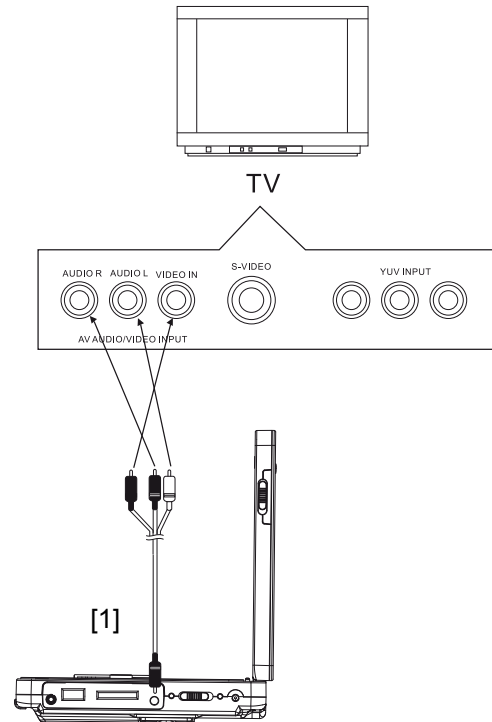

## Restitution du son par l'intermédiaire d'un récepteur de télévision

Parallèlement au téléviseur, vous pouvez également restituer le son simultanément par le biais d'une chaîne stéréo / Surround raccordée.

- Utilisez le câble vidéo fourni pour établir la liaison.
- Raccordez le lecteur de DVD via AV-OUT 36 à l'entrée AUDIO IN R/L du récepteur de télévision.

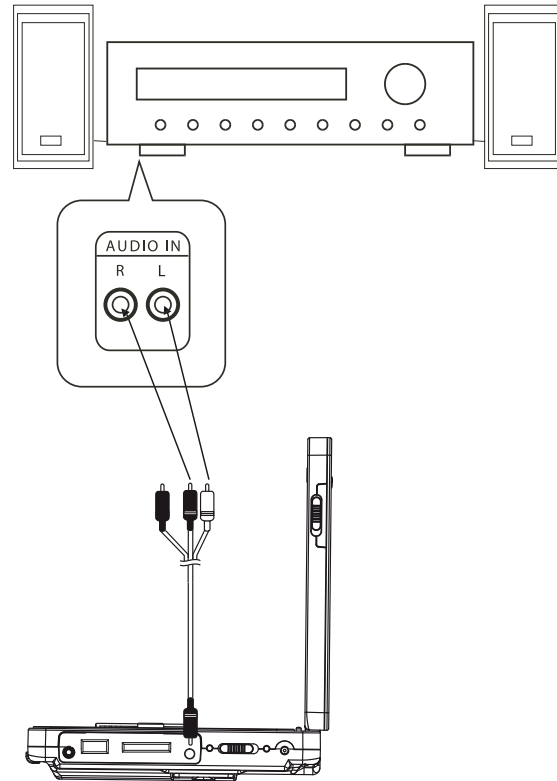



## Introduction des piles dans la télécommande

- Retirez le volet du compartiment de pile.
- Insérez deux piles type Micro, 1,5 V, AAA (LR3). Respectez les signes de polarité (+ / -) indiqués à l'intérieur du compartiment.
- Refermez soigneusement le couvercle du compartiment des piles, jusqu'à ce que le couvercle s'enclenche.
  - **Remarque :**  
Les piles devraient être retirées de la télécommande si celles-ci ne sont pas utilisées pendant une période prolongée. Dans le cas contraire, l'écoulement des piles peut endommager la télécommande.
  - Ne rechargez pas, ne court-circuitez pas, n'ouvrez pas, ne chauffez pas et ne jetez pas les piles dans le feu.
  - Remplacez à temps des piles devenues faibles.
  - Des piles qui coulent peuvent endommager la télécommande. Si le lecteur de DVD n'est pas utilisé pendant une période prolongée, retirez les piles de la télécommande.

## Remarque importante concernant l'élimination :

Les piles peuvent contenir des substances toxiques, nuisibles pour l'environnement.

- Par conséquent, éliminez les piles conformément aux prescriptions légales en vigueur. Ne jetez en aucun cas les piles dans les ordures ménagères.

## Utilisation avec la télécommande

La télécommande à infrarouges permet de commander à distance les fonctions les plus importantes de l'appareil, en tout confort. Un intitulé identique sur la télécommande et sur l'appareil indiquent des fonctions identiques (rep. 23 de l'appareil, rep. 6 de la télécommande).

Lors de la commande de l'appareil à l'aide de la télécommande, observez les points suivants :

- Dirigez la télécommande (émetteur) en direction du récepteur IR de l'appareil. Distance maximale : env. 4 mètres, angle de réception env. 30°.
- Veillez à ce qu'il n'y ait aucun obstacle entre l'émetteur et le récepteur.
- Les piles doivent être remplacées par des piles neuves si la portée de la télécommande diminue.

## Comment préparer l'appareil pour l'utilisation

Vous pouvez raccorder le lecteur de DVD avec le bloc d'alimentation au secteur (230 V ~ / 50 Hz) ordinaire. Utilisez exclusivement le bloc d'alimentation fourni. L'utilisation d'un autre adaptateur peut endommager le lecteur.

La chaleur résultant du fonctionnement doit être évacuée par une circulation d'air suffisante. Pour cette raison, l'appareil ne doit pas être recouvert ou logé dans une armoire fermée. Veillez à disposer d'un espace libre d'au moins 10 cm autour de l'appareil.

### Utilisation du bloc d'alimentation

Vous pouvez utiliser ce lecteur de DVD via la batterie intégrée ou, sur la prise de courant, par l'intermédiaire du bloc d'alimentation fourni (adaptateur c.a.).

Lorsque vous branchez le bloc d'alimentation, la batterie intégrée est chargée en parallèle et l'appareil est alimenté par le biais du bloc d'alimentation.

Si vous souhaitez utiliser les deux écrans, l'alimentation par le secteur doit intervenir par le biais de DC IN 47 sur le deuxième écran. Dans ce cas, le câble de raccordement doit être raccordé sur la sortie DC OUT 48 du deuxième écran et sur l'entrée 32 du lecteur de DVD.

### Attention !

- Éteignez toujours votre lecteur de DVD avant de brancher ou débrancher le bloc d'alimentation.
- Utilisez uniquement le bloc d'alimentation fourni. L'utilisation d'un autre bloc d'alimentation peut conduire à des dommages.
- En cas d'utilisation prolongée, il peut se produire un échauffement du bloc d'alimentation. Ceci est absolument normal.
- En cas de non-utilisation, débranchez la fiche de la prise de courant. Tirez sur la fiche et non pas sur le câble. Débranchez la fiche secteur si un orage menace. Débranchez la fiche secteur si l'appareil n'est pas utilisé pendant une période prolongée, par ex. avant d'entreprendre un voyage.

**Remarque :**

- Avant la première utilisation, chargez complètement la batterie.
- La durée d'une charge complète est d'env. 4 à 5 heures lorsque l'appareil est éteint.
- La LED de CHARGE 33 clignotante indique que la batterie est chargée. Lorsque la charge est pleine, le clignotement s'arrête et la LED s'éteint.

**Remarque :**

Débranchez l'adaptateur de la batterie et du secteur une fois la charge terminée. Avec une charge complète, l'autonomie en lecture est d'environ 2 heures.

LED DE CHARGE	État
rouge, clignotante	batterie en charge, fonctionnement sur secteur
s'éteint	batterie complètement chargée, fonctionnement sur secteur

**Utilisation de l'adaptateur pour allume-cigare****Remarque :**

Utilisez uniquement l'adaptateur pour allume-cigare fourni.

L'utilisation d'un autre adaptateur que l'adaptateur fourni pour l'allume-cigare d'un véhicule automobile annule la garantie.

L'adaptateur pour allume-cigare est équipé d'un fusible de 3 A. Ce fusible ne doit en aucun cas être remplacé par un autre modèle.

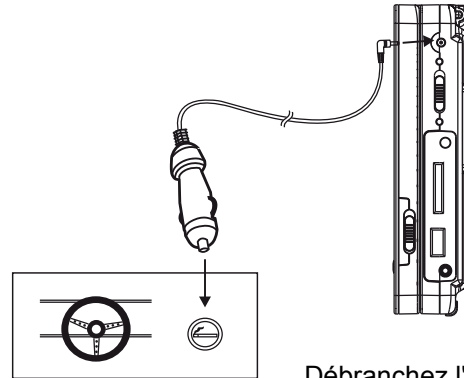

Débranchez l'adaptateur pour allume-cigare et éteignez l'appareil avant de brancher les autres câbles.

## Montage à bord d'un véhicule

### Sécurité !

Avant de prendre la route, fixez l'appareil à l'appui-tête de manière correcte.

L'installation dans la voiture ne doit pas entraver le fonctionnement des dispositifs de sécurité présents (airbags, ceintures de sécurité).

En cas de doutes concernant les aspects de sécurité lors du montage de l'appareil dans un véhicule automobile, veuillez vous adresser au constructeur du véhicule.

Le conducteur ne doit pas être distrait par l'appareil. Pour cette raison, installez le lecteur de DVD de telle façon que le conducteur ne puisse voir l'écran.

Le lecteur de DVD peut être raccordé à la prise d'allume-cigare de votre véhicule.

Condition préalable : La prise femelle de l'allume-cigare doit être propre, l'adaptateur pouvant s'échauffer fortement en cas de mauvais contact.

Pour éviter une décharge de la batterie du véhicule, débranchez l'adaptateur de la prise de l'allume-cigare si vous n'utilisez pas le lecteur de DVD.

## Montage sur l'appui-tête

Vérifiez le maintien ferme avant de prendre la route.

Faites passer la bande de maintien comme illustré à travers les boucles se trouvant à l'arrière de l'appareil.

Enveloppez la bande de sécurité élastique autour de l'appui-tête.

Montez l'écran avec la bande de maintien solidement sur l'appui-tête.

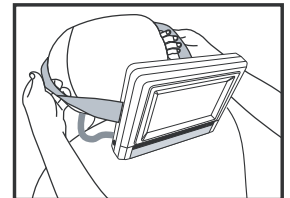
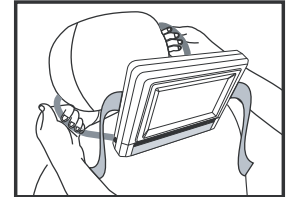
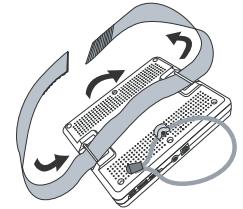

## Utilisation d'un casque



### **Troubles auditifs !**

N'écoutez pas des disques par l'intermédiaire du casque avec un volume trop élevé car cela pourrait entraîner des troubles auditifs durables. Avant d'utiliser le casque, réglez le volume de l'appareil au minimum.

Si vous raccordez un casque (écouteur fourni), le son des haut-parleurs est coupé.

- Utilisez uniquement un casque avec une prise jack de 3,5 millimètres.
- Branchez la fiche du casque sur la prise casque de l'appareil. Deux prises casques sont disponibles sur le deuxième écran.

Le son est maintenant retransmis uniquement par le casque.

- Si vous souhaitez de nouveau écouter par les haut-parleurs, retirez la fiche du casque de la prise de l'appareil.

## Utilisation des fonctions générales de l'appareil

### Ouverture du compartiment de disque

- Basculez l'afficheur vers le haut pour l'ouverture du compartiment de disque.
- Pour la fermeture du compartiment de disque, rebasculez l'afficheur vers le bas.



#### Attention !

Retirez la protection pour le transport du compartiment de disque avant d'utiliser l'appareil

### Allumage et extinction du lecteur de DVD

L'interrupteur POWER 34 permet de mettre sous / hors tension le lecteur de DVD et l'interrupteur POWER 46 permet d'allumer / éteindre le deuxième écran.

LED POWER	État
éteinte	interrupteur sur OFF
verte, allumée en permanence	interrupteur sur ON

Une fois le lecteur de DVD allumé, l'écran s'allume également, la lecture du support disponible commence et

l'indication "Charg ..." apparaît à l'écran. Si aucun support n'est disponible, l'indication "Pas de disque" apparaît à l'écran.

**Extinction** : placez l'interrupteur POWER 34, 46 sur OFF.

### Introduction des disques

- Basculez l'afficheur 21 vers le haut.
- Introduisez un disque dans le compartiment de disque, en présentant la face imprimée vers le haut, puis pressez le disque sur les broches d'arrêt. Le disque doit reposer fermement sur le plateau.

#### Remarque :

Le compartiment de disque s'ouvre vers le haut. Son ouverture ne doit être entravée par aucun objet.

Lorsque le compartiment de disque est ouvert, veillez à ce qu'aucun objet étranger ne puisse pénétrer dans l'appareil. Ne touchez en aucun cas la lentille du lecteur laser.

- Refermez le compartiment de disque. Le processus de lecture commence, "Charg ..." apparaît à l'écran.

## Comment retirer les disques

- Basculez l'afficheur 21 vers le haut.
- Placez un doigt dans la cavité latérale et retirez avec précaution le disque vers le haut.

## Réglage du volume

Appuyez sur les touches VOL+ / VOL- 29, 30 pour régler le volume sonore souhaité.

- VOL+ : plus fort,
- VOL- : moins fort.

## Réglage de l'écran

- Pressez la touche SCREEN ON/OFF 40. "BRI" apparaît à l'affichage.
- Pour modifier le réglage, utilisez les touches de direction 15 ◀ ▶.
- Pressez une nouvelle fois la touche SCREEN ON/OFF 40, "COL" apparaît à l'affichage.
- Pour modifier le réglage, utilisez les touches de direction 15 ◀ ▶.

## Extinction de l'écran

Pressez la touche SCREEN ON/OFF 40 et maintenez la touche enfoncée pour éteindre ou rallumer l'afficheur.

### Remarque :

Pour lire de la musique, il est recommandé d'éteindre l'écran afin de prolonger l'autonomie.

## Utilisation du deuxième écran

Les touches suivantes permettent de procéder aux réglages du deuxième écran :

N° touche	Réglage
43	Réglage de la luminosité
44	Réglage de la couleur
45	Réglage du volume sonore
46	Mise en marche, arrêt

## Comment configurer l'appareil (Setup)

- ➔ Après avoir raccordé votre lecteur de DVD, allumez l'appareil à l'aide du bouton POWER 34.

L'écran de départ apparaît.

- ➔ Appuyez sur la touche SETUP 27.

Le menu de configuration s'affiche à l'écran.

Les menus principaux sont affichés dans la ligne supérieure. La forme texte apparaît uniquement au dessous du menu principal sélectionné.

Vous pouvez adapter les réglages suivants dans les sous-menus :

<b>menu principal</b>	<b>sous-menu</b>
Ecran	TV général, Mode LCD, Langue OSD, Economiseur d'écran
Audio	Downmix
Vidéo	Netteté, luminosité, contraste, tonalité, saturation
Modèle de système	TV, audio, sous-titre, menu Disque, fonction de verrouillage, réglage de base mot de passe
EXIT SETUP	Quitter le SETUP



## Navigation au sein du menu de configuration

- Pour sélectionner l'un des menus principaux, naviguez avec les touches de direction ◀ ▶ . Le menu principal sélectionné est indiqué au niveau de la ligne de symboles supérieure.
- Pour sélectionner un sous-menu, appuyez sur la touche ▲, ▼ . Le sous-menu est mis en surbrillance.
- Le réglage actif du sous-menu est mis en surbrillance.
- Pour procéder à un réglage dans un sous-menu, utilisez les touches de navigation ◀ ▶ . La mise en surbrillance indique le réglage actif.
- Pour modifier le réglage, appuyez sur les touches ▲, ▼ .
- Pressez la touche ▶ || OK 6 pour confirmer.

La mise en surbrillance porte à nouveau sur l'élément de sous-menu.

- Pour revenir au menu principal depuis un sous-menu, appuyez sur les touches de direction ◀ jusqu'à ce que la mise en surbrillance porte à nouveau sur la ligne de titre.
- Pour naviguer entre les menus principaux, utilisez les touches ◀ ▶ .
- Si vous voulez quitter le menu Setup, pressez la touche SETUP 27. Vous pouvez, en guise d'alternative, sélectionner EXIT SETUP à l'aide des touches ◀ ▶ et confirmer avec ▶ || OK 6.

## Réglages généraux

### Ecran TV

Vous pouvez ici adapter l'affichage des différents matériels de sortie vidéo à la taille de l'écran.

Adaptez ces réglages également en cas de reproduction par l'intermédiaire d'un téléviseur externe raccordé.

Sélectionnez un réglage parmi les réglages suivants :

#### Norm/PS

Les bord gauche et droit sont coupés, seul le centre de l'image de films est affiché au format 16:9.

#### Norm/LB

Des bandes noires apparaissent en haut et en bas de l'image (= Letterbox). L'image est alors légèrement plus petite.

#### Large

Les DVD sont restitués au format 16:9.

#### Mode LCD

Cette commande de menu permet de commuter entre la représentation 4:3 et 16:9.

## Langue OSD

Cet élément de menu permet de choisir la langue des menus de l'appareil (français, allemand ou italien).

- ➔ Sélectionnez dans le menu la langue souhaitée, puis confirmez la sélection avec ▶ || OK 6. Tous les textes sont désormais affichés dans la langue sélectionnée.

## Economiseur d'écran

L'écran de veille sert à la protection de l'écran. Il s'active automatiquement au bout de 5 minutes environ lorsque l'appareil est en mode arrêt ou lorsque l'image à l'écran est fixe depuis plus d'1 minute.

- ➔ Sélectionnez le menu "SCREEN SAVER".

Sélectionnez à l'aide des touches de direction entre "Activé" ou "Désact.", si vous ne souhaitez utiliser pas cette fonction.

## Les réglages audio

### Downmix (mélange vers le bas)

Vous pouvez régler ici la reproduction du son. La fonction permet la restitution stéréo de signaux audio à plusieurs canaux (Dolby Digital 5.1).

- ➔ Sélectionnez le sous-menu à l'aide des touches de direction.

"LT RT" restitue une sonorité "spatiale" avec deux haut-parleurs, "STEREO" restitue une sonorité stéréo classique.

- ➔ Sélectionnez soit "LT RT", soit "STEREO".
- ➔ Confirmez votre entrée avec ▶ || OK 6.

## Réglage vidéo

Vous pouvez modifier ici l'affichage de l'image, à savoir la netteté, la luminosité, le contraste, la tonalité et la saturation.

- Sélectionnez à l'aide de ▲, ▼ les réglages et pressez ▶ || OK 6.
- Modifiez le réglage à l'aide des touches de direction ◀ ▶ et confirmez avec ▶ || OK 6.

## Système

Vous ne pouvez procéder à ces réglages qu'en l'absence de disque inséré.

### Type de TV

Cet élément de menu permet de choisir entre PAL, Multi et NTSC.

- Utilisez les touches de direction pour choisir le type de TV.
- Accédez au sous-menu.
- Sélectionnez PAL pour l'espace européen. Confirmez avec ▶ || OK 6.

## La langue pour le menu Audio

Cette fonction vous permet de sélectionner la langue pour le menu Audio. Vous avez le choix entre anglais, français, espagnol, allemand, portugais et italien.

## La langue pour les sous-titres

Cette fonction vous permet de sélectionner les différentes langues pour les sous-titres. Vous pouvez également désactiver les sous-titres via la commande dédiée.

## La langue pour le menu Disque

Cette fonction vous permet de sélectionner la langue pour le DVD.

## Sécurité enfant (fonction de verrouillage)

Si un DVD est muni d'une telle protection, vous pouvez définir ici le niveau du contrôle parental.

À cette fin, vous devez confirmer une modification avec un mot de passe personnel. "Niveau 1" est sans restriction pour les enfants et "Niveau 8" est réservé aux adultes.

### Aperçu du contrôle parental

Réglage	Signification*
1 Sécurité enfant	Adapté pour les enfants sans restriction.
2 G	Convient aux enfants sous surveillance.
3 PG	Convient aux enfants sous la surveillance d'adultes.
4 PG 13	Convient aux enfants de plus de 13 ans sous la surveillance d'adultes.
5 PGR	Pour adolescents de plus de 17 ans ; une surveillance par des adultes est recommandée.
6 R	Pour adolescents de plus de 17 ans ; une surveillance par des adultes est vivement recommandée.
7 NC 17	Pour adolescents de plus de 17 ans
8 Adulte	Réservé aux adultes

→ Sélectionnez le réglage souhaité.

→ Pressez ensuite ▶ || OK 6.

Vous êtes invité à entrer un mot de passe. Le mot de passe se compose d'un code à quatre chiffres. Le réglage d'usine est 0000.

→ Entrez le code à quatre chiffres et pressez ▶ || OK 6.

\* Nous attirons expressément votre attention que la signification / définition des différents niveaux ne constitue qu'une simple recommandation du fabricant. Les propositions n'ont pas la prétention d'une validité absolue.

### Remarque :

Si le mot de passe est incorrect, la fenêtre de saisie reste ouverte. Répétez la saisie.

## Changer le mot de passe

Vous avez la possibilité de définir le mot de passe.  
Procédez comme suit :

- ➔ Accédez au sous-menu "mot de passe".
- ➔ Pressez deux fois ▶ **II OK 6**.
- ➔ Lorsque vous y êtes invité(e), saisissez l'ancien mot de passe (code à 4 chiffres) avec les touches numériques.

Le réglage d'usine est 0000.

L'appareil passe automatiquement au menu du nouveau mot de passe.

- ➔ Saisissez le nouveau code à 4 chiffres.
- L'appareil passe automatiquement au menu de confirmation.
- ➔ Saisissez une nouvelle fois le nouveau code à 4 chiffres.
  - ➔ Confirmez votre entrée avec la touche ▶ **II OK 6**.

Le nouveau mot de passe est à présent mémorisé.

### Remarque :

Si vous deviez oublier votre mot de passe personnel, vous pouvez utiliser le mot de passe superviseur ("1 3 8 9") pour déverrouiller le système.

## Rétablir les réglages de base

Vous pouvez ici rétablir les réglages par défaut de l'appareil.

- ➔ Sélectionnez le sous-menu RESET à l'aide des touches de direction.
- ➔ Pressez ▶ **II OK 6**.

Confirmez le message de sécurité avec ▶ **II OK 6**.  
L'appareil est à présent réinitialisé à l'état au moment de la livraison.

## Comment utiliser l'appareil

Lorsqu'une pression est exercée sur une touche correspondant à une fonction non disponible pour le support en présence, le symbole "Ⓞ" s'affiche.

### Introduction et lecture du disque

→ Basculez l'afficheur 21 vers le haut.

"Ouvrir" est affiché à l'écran.

→ Introduisez un disque dans le compartiment de disque, en présentant la face imprimée vers le haut, puis pressez le disque sur les broches d'arrêt. Le disque doit reposer fermement sur le plateau. Fermez le compartiment de disque.

"Charg ..." apparaît à l'écran. Si vous fermez le compartiment de disque sans avoir introduit de disque, l'écran affiche "Pas de disque".

Si vous insérez un DVD, la mention "DVD" s'affiche alors à l'écran.

- Si le menu d'un DVD est affiché sur l'écran du téléviseur, sélectionnez à l'aide des touches de direction ◀ ▶ ▲ ▼ la commande de menu souhaitée.
- Appuyez ensuite sur la touche ▶ || OK 6.

La lecture de la commande de menu sélectionnée est démarrée.

#### Remarque :

La possibilité de lire des CD de fichiers MP3 dépend de la qualité du disque utilisé, de la vitesse de transmission (bitrate), du respect de la norme et de l'arborescence du répertoire sur le CD. Il peut arriver, dans certains cas isolés, que le lecteur de DVD ne soit pas capable de lire ces fichiers. Contrôlez dans ce cas le paramétrage de votre programme de gravure sur l'ordinateur, modifiez l'arborescence des dossiers sur le CD ou utilisez un autre CD vierge.

**Si vous avez mal introduit le disque ou si le disque est endommagé, le message "Disque absent" apparaît.**

## Lecture des CD audio

- ➔ Introduisez un CD dans le compartiment de disque et fermez ce dernier.

L'appareil lit le CD et indique les informations appropriées à l'écran. Le premier titre est lu automatiquement.

- ➔ Entrez le numéro de titre à l'aide des touches numériques 14.
- ➔ Procédez comme suit pour les titres au numéro supérieur à 10 : pour le titre 15, par exemple, appuyez sur la touche numérique 1 puis sur la touche numérique 5.

## Lecture des CD de fichiers MP3

Sur les CD de fichiers MP3, le lecteur de DVD peut restituer jusqu'à 999 fichiers. Les fichiers sont restitués dans l'ordre alphanumérique.

### Choix du titre via le gestionnaire de fichiers

- ➔ Après le chargement du CD, le gestionnaire de fichiers apparaît (voir p. 37).
- ➔ Mettez l'album en surbrillance à l'aide des touches de direction ▲ ▼ . Pressez ▶ || **OK** 6. L'album est ouvert.
- ➔ A l'aide des touches de direction ▲ ▼ , sélectionnez un titre, puis pressez ▶ || **OK** 6.

Le titre est joué.

Pour revenir au répertoire racine, déplacez-vous avec les touches de direction ▲ ▼ jusqu'au symbole du dossier et appuyez sur ▶ || **OK**. Vous pouvez également appuyer sur la touche ◀ .

## Interruption de la lecture (et reprise)

- ➔ Appuyez sur la touche ■ pour arrêter la lecture.

La lecture est interrompue. Dans le cas de DVD, l'information "Suite, pressez Play" est affichée à l'écran.

- ➔ Pressez ▶ || **OK** 6 et la lecture se poursuit à cet endroit.
- ➔ Pour arrêter complètement la lecture, appuyez deux fois de suite sur la touche ■ .

**Remarque** : Certains disques ne permettent pas de redémarrer la lecture du DVD/CD à l'endroit où elle a été arrêtée (Resume-Play). Si vous voyez apparaître un symbole "⊙" à l'écran, cette fonction n'est pas supportée.

## Saut de chapitre / fonctions de recherche

### Saut de chapitre (⏪, ⏩)

- Pour passer au chapitre (DVD)/au titre (CD/CD de fichiers MP3) précédent ou suivant, appuyez sur la touche ⏪ ou ⏩.

### Recherche rapide (⏮, ⏭)

Ces touches permettent de lancer une recherche rapide soit en avant, soit en arrière, et ce à différentes vitesses (2x, 4x, 8x, 16x, 32x).

- Appuyez sur ⏭ (ou ⏮) et maintenez la pression. L'avance commence et la vitesse s'affiche.
- Une pression prolongée augmente la vitesse d'avance.
- Pour revenir à la vitesse normale, appuyez sur ▶ || .

## Ralenti (SLOW)

DVD

Ces touches permettent d'avancer au ralenti (SLOW) à différentes vitesses.

- Appuyez sur la touche SLOW 12 et maintenez la pression : l'avance lente commence.
- Maintenez la pression jusqu'à ce que la vitesse souhaitée (1/2, 1/4, 1/8, 1/16) soit sélectionnée.
- Pour revenir à la vitesse normale, appuyez sur ▶ || .

## Pause

DVD/CD/CD de fichiers MP3

- Appuyez sur la touche ▶ || pour interrompre la lecture.
- Appuyez sur la touche ▶ || pour poursuivre la lecture.



## SEARCH : Recherche

### DVD

Vous pouvez ici rechercher et sélectionner directement un numéro de titre ou de chapitre, ou une position de temps.

- Pressez une nouvelle fois la touche SEARCH 9 pour basculer entre les réglages.
- A l'aide des touches numériques, entrez le numéro de titre / chapitre ou la position de temps, que vous souhaitez sélectionner directement.
- Une fois la saisie effectuée, la lecture du numéro correspondant démarre.

### CD de fichiers MP3 et CD musicaux (CDDA)

Vous pouvez sélectionner un titre ou une page directement.

- Appuyez sur la touche SEARCH 9 à plusieurs reprises.
- Saisissez le numéro du titre ou le numéro de la page à l'aide des touches numériques.
- Une fois la saisie effectuée, la lecture du numéro correspondant démarre.

## La mise en sourdine ("Mute")

- Appuyez pendant la lecture sur la touche MUTE 2.

La restitution du son est coupée. Une indication apparaît à l'écran.

- Si vous souhaitez de nouveau activer la restitution du son, appuyez une nouvelle fois sur la touche MUTE 2.

## Fonction de répétition

Vous pouvez choisir parmi différentes fonctions de répétition. Les variantes disponibles dépendent toutefois du type de disque :

- DVD : chapitre, titre, tout, DÉSACTIVÉE, plage de titres A-B.
- CD musicaux, CD de fichiers MP3 : tous les titres, titres individuels, dossier.

### Répétition titre/chapitre/A-B (DVD)

- Appuyez sur la touche REPEAT 10 à plusieurs reprises pour naviguer entre les différentes fonctions.

## Fonction de répétition pour CD musicaux/CD de fichiers MP3

- Pour utiliser la fonction de répétition, sélectionnez d'abord le titre avec ◀◀ ou ▶▶.
- Appuyez à plusieurs reprises sur REPEAT 10, pour naviguer entre les différentes fonctions.

## La lecture programmée

**Remarque** : possible uniquement avec les DVD et les CD audio.

- Après avoir inséré le disque, appuyez sur la touche PROGRAM 7.

Le menu de programmation est affiché à l'écran.

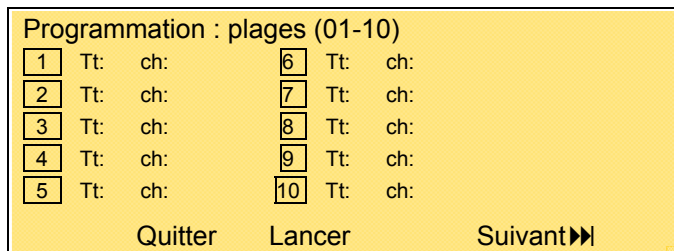

- Saisissez le titre souhaité du DVD ou du CD audio à l'aide des touches numériques : le curseur passe au chapitre.
- Saisissez le numéro de chapitre à l'aide des touches numériques : le curseur passe à la deuxième mémoire.
- Répétez plusieurs fois cette entrée, jusqu'à ce que tous les titres ou chapitres souhaités soient enregistrés. Il est possible de mémoriser un maximum de 20 entrées.
- À l'aide des touches de navigation ▲ ▼ , mettez "Suivant ▶▶" en surbrillance puis appuyez sur ▶ || **OK** pour accéder aux mémoires 11 à 20.
- Pour lancer la programmation, actionnez les touches de direction ▲ ▼ jusqu'à ce que "Lancer" soit en surbrillance puis appuyez sur ▶ || **OK**.
- Pour effacer la dernière saisie, mettez la mémoire en surbrillance et réitérez la saisie.
- Pour annuler, sélectionnez "Exit", puis pressez ▶ || **OK**.
- Pour lancer la lecture, appuyez sur ▶ || **OK** ou sélectionnez "Lancer" puis appuyez sur ▶ || **OK**.

A présent, les titres programmés sont lus les uns après les autres. Appuyez sur ■ pendant la lecture du morceau pour quitter la lecture en mode de programmation.

## Touches de fonction interactives

### Sous-titre (DVD)

Un DVD peut contenir des sous-titres en différentes langues. Vous pouvez, indépendamment du réglage de base effectué dans le menu de configuration, sélectionner une autre langue de sous-titrage. Cependant, cette possibilité doit être disponible sur le DVD concerné.

- ➔ Appuyez pendant la lecture plusieurs fois sur la touche SUBTITLE 7, jusqu'à ce que le réglage de sous-titre souhaité soit affiché.

### Menu Titre

- ➔ Appuyez sur la touche TITLE 18.

Le menu Titre est affiché à l'écran.

- ➔ Sélectionnez le titre souhaité à l'aide des touches de direction.
- ➔ Confirmez votre entrée avec OK.

### Audio (DVD)

Certains disques sont enregistrés avec différents formats audio. Vous pouvez, pendant la lecture, sélectionner l'un des différents formats audio.

- ➔ Appuyez plusieurs fois sur la touche AUDIO 8, jusqu'à ce que la sélection souhaitée soit affichée.

### Mode Audio (CD audio et MP3)

Dans le cas des CD audio et MP3, vous pouvez choisir, pendant la lecture, entre les réglages "Gauche", "Droite", "Mélange" et "Stéréo" pour les canaux audio.

- ➔ Appuyez sur la touche AUDIO 8, autant de fois qu'il est nécessaire pour faire apparaître la sélection souhaitée.

## Agrandir (Zoom)

- Pour agrandir une partie de l'image, appuyez sur la touche ZOOM 12 pendant la lecture.
- Sélectionnez l'extrait d'image à l'aide des touches de direction.
- Appuyez à plusieurs reprises sur ZOOM jusqu'à ce que le grossissement souhaité soit réglé (2x, 3x, 4x).
- Si vous souhaitez quitter cette fonction, pressez plusieurs fois sur ZOOM jusqu'à ce que l'image normale soit affichée à l'écran.

## Angle (angle de vue de la caméra)

Certains DVD contiennent des scènes qui, lors de la production, ont été enregistrées avec différents angles de vue de la caméra.

- Appuyez pendant la lecture d'un tel disque sur la touche ANGLE 13, afin d'afficher le nombre d'angles de vue disponibles.
- Appuyez une nouvelle fois sur la touche ANGLE 13 pour passer à l'angle de vue suivant.

## Information OSD

Appuyez sur la touche DISPLAY 5 pour afficher des informations sur le disque en cours de lecture.

Ces informations sont différentes de disque en disque et peuvent contenir, par exemple, les informations suivantes :

- Titre, chapitre, durée de lecture, durée de lecture restante
- Réglages audio/sous-titres.

## Utilisation de l'appareil par le biais du gestionnaire de fichiers

Avec les CD de fichiers MP3/JPEG, les fonctions sont accessibles par la boîte de dialogue du gestionnaire de fichiers.

Dans le cas d'un CD de fichiers MP3, le gestionnaire de fichiers ressemble par exemple à ceci :

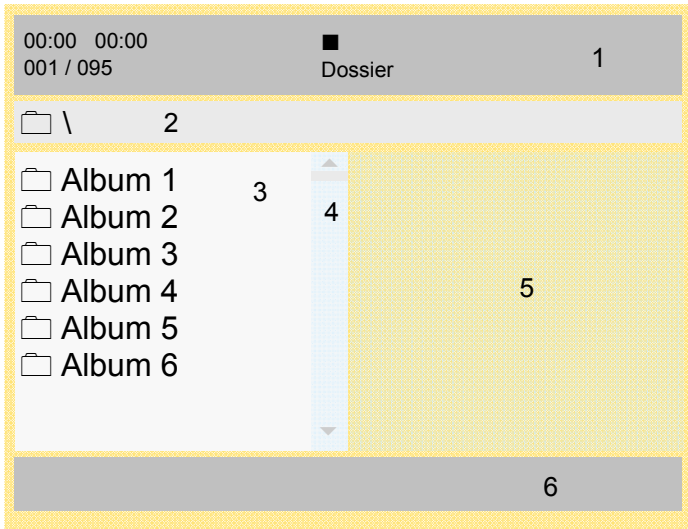

Une fois le disque chargé, le gestionnaire de fichiers apparaît à l'écran.

Les informations relatives aux titres (numéro, durée, nom) ainsi que le statut (lecture, arrêt, fonction répétition, dossier, liste de fichiers) s'affichent sur la ligne de titre (1).

- Les informations liées au répertoire du disque (interprète, album, titre) s'affichent au dessous (2).
- Les albums et titres s'affichent dans l'arborescence du répertoire (3).
- La barre de défilement (4) permet d'avoir une vue d'ensemble.
- Dans le cas d'une restitution JPEG, la prévisualisation est affichée dans la fenêtre (5).
- La ligne du bas (6) affiche le volume (en cas de modification) ainsi que la source (disque, USB, carte).

### Navigation générale

- ➔ Pour reculer dans les répertoires, appuyez sur ◀ .
- ➔ Pour avancer dans les répertoires, appuyez sur ▶ .
- ➔ Pour naviguer dans les albums, appuyez sur ▲ ▼ .

## Lecture d'un titre

- Sélectionnez le titre souhaité avec ▲ ▼ puis appuyez sur ► || **OK**.

## Commandes MP3

Lecture du titre d'un dossier.

- Appuyez sur ▲ ▼ pour sélectionner l'interprète (dossier) puis sur **OK** pour accéder aux albums (sous-dossiers).
- Remarque : si plusieurs albums sont disponibles, sélectionnez l'album souhaité puis ouvrez le dossier avec **OK**.
- Appuyez sur ▲ ▼ pour sélectionner le titre souhaité de l'album puis sur **OK** pour lancer la lecture.
  - apparaît sur la ligne de titre (1), le lecteur de DVD lit tous les titres de l'album puis s'arrête automatiquement.

## Autres fonctions

Lors de la lecture d'un disque de fichiers MP3, vous pouvez utiliser les fonctions suivantes : "sourdine" ("Mute"), mode audio, pause, titre précédent/suivant et avance/retour.

Procédez comme pour un CD classique.

## Retour à l'arborescence des dossiers

Appuyez sur ◀ pour sélectionner le dossier de niveau supérieur dans l'arborescence des dossiers. Confirmez avec ► || **OK**.

## Comment utiliser l'appareil dans le cas des Picture CD

### Picture CD compatibles

Ce lecteur peut lire aussi bien les Picture CD de votre magasin photo que des CD-R ou CD-RW gravés soi-même avec des fichiers JPEG.

### Lecture

Dans la plupart des cas, la première image est affichée dès que vous insérez un disque dans l'appareil.

Dans certains cas, le gestionnaire de fichiers apparaît. Pour savoir comment l'utiliser, consultez la page 37.

- Sélectionnez une image à l'aide de ▲ ▼ , puis pressez ▶ II **OK** pour afficher l'image. Le diaporama démarre.
- Appuyez sur ZOOM pour agrandir l'image puis sur ◀ ▶ ▲ ▼ pour naviguer dans l'image agrandie. La fonction Diaporama s'arrête lorsque vous appuyez sur ZOOM.

### Pause

- Appuyez sur ▶ II pour arrêter la lecture.
- Appuyez sur ▶ II pour poursuivre la lecture.

### Suivante/Précédente

Vous pouvez sauter à l'image suivante en appuyant sur ►►. Pour sauter à l'image précédente, appuyez sur ◀◀.

### Rotation

Vous pouvez tourner et pivoter des images affichées :

- Lors de la lecture ou de la pause, appuyez sur ◀ ▶ ▲ ▼ pour faire pivoter l'image.

## Comment utiliser la fonction USB et la carte mémoire SD/MMC

### Remarque :

La capacité de mémoire des clés USB et des cartes mémoire est limitée à 4 Go.

Étant donné la multitude de modèles de lecteurs mp3 en flash, clés USB et cartes mémoire, nous ne pouvons pas garantir la compatibilité de tous les modèles avec l'appareil.

Les appareils USB version 1.0 et 2.0 sont supportés.

### Insertion du support de données

- ➔ Mettez l'appareil en marche.
- ➔ Branchez la clé USB ou le lecteur MP3 sur le port USB 38 ou insérez la carte mémoire dans l'emplacement SD/MMC 37.

### Remarque :

Insérez la carte avec l'inscription vers le haut dans le logement de carte mémoire SD/MMC 37, jusqu'à ce qu'elle s'enclenche

### Attention !

Si la carte mémoire n'est pas introduite dans le bon sens dans le logement, elle n'est pas reconnue. En outre, la carte ou les données mémorisées peuvent être endommagées.

- ➔ Sélectionnez à l'aide de la touche ■ STOP la source USB souhaitée, ou SD/MMC ou DISC. Pour cela, appuyez sur la touche et maintenez-la enfoncée.

La sélection suivante apparaît à l'écran :

**DVD**  
**MCR**  
**USB**

- ➔ Sélectionnez à l'aide de la touche ▲ ▼ la source souhaitée et confirmez avec ▶ || OK 6.
- ➔ Le chargement du support sélectionné démarre.

Patentiez jusqu'à ce que le contenu soit intégralement chargé pour être sûr(e) que toutes les données du support ont été chargées.



## Retirez le support

### Carte mémoire (MemoryCard) (SD, MMC)

- Retirez la carte en poussant sur celle-ci pour qu'elle sorte.

### Clé USB, lecteur MP3

- Retirez la clé USB ou le MP3 Flash Player simplement en le déconnectant.

## Lecture du contenu des clés USB et des cartes mémoire

Pour lancer la lecture ▶ II , pressez **OK** 6. La lecture des fichiers MP3 ou des images s'effectue selon le même principe qu'au passage "Comment utiliser l'appareil" ou "Utilisation de l'appareil par le biais du gestionnaire de fichiers".

## Nettoyage de l'appareil

### Nettoyage du lecteur de DVD



#### Risque d'électrocution !

Afin d'éviter le risque d'un choc électrique, ne lavez pas l'appareil avec un chiffon mouillé ou sous l'eau courante. Débranchez la fiche secteur avant le nettoyage !

Pour nettoyer le boîtier, utilisez exclusivement un chiffon doux imbibé d'eau. N'utilisez pas d'éponge à gratter, de poudre à récurer ni de solvant tel que l'alcool ou l'essence.

#### Capteur laser :

Les salissures se déposant sur la lentille peuvent occasionner des dysfonctionnements, voire empêcher la lecture du disque. Nettoyez la lentille avec un dispositif soufflant du commerce (pour appareils photos, etc.), en prenant bien soin de ne pas la toucher. N'utilisez aucun produit de nettoyage de lentilles ou de disques.

#### Écran :

- N'exposez pas la surface de l'écran à des températures supérieures à + 80 °C ou inférieures à - 40 °C !
- Protéger l'appareil d'une forte humidité de l'air.
- N'écrivez pas sur la surface de l'écran avec un stylo à

bille ou un feutre !

- Nettoyez l'écran uniquement avec un chiffon doux en coton.
- Utilisez au besoin le chiffon de coton avec de faibles quantités de lessive non alcaline diluée sur une base d'eau ou d'alcool.

#### Ne pas utiliser les substances suivantes :

Eau salée, insecticides, solvants à base de chlore ou d'acide (ammoniaque), poudre à récurer.

➔ Passez le chiffon de coton doucement sur la surface jusqu'à ce que celle-ci soit sèche.

### Manipulation des disques

- Saisissez toujours le disque par les bords.
- Evitez les traces de doigts, les salissures et les rayures qui peuvent provoquer des perturbations et des coupures à la lecture.
- N'écrivez rien sur les disques.
- N'utilisez ni aérosol de nettoyage ni solvant.
- Ne faites pas tomber les disques et ne les tordez pas.
- N'introduisez qu'un seul disque à la fois dans le lecteur.
- Ne fermez le lecteur que si le disque est inséré correctement dans le compartiment de disque.

- Conservez toujours les disques séparément dans leur pochette.

## Nettoyage des disques

- Essayez les disques avec un chiffon doux et humidifié avec de l'eau.
- Essayez les disques en allant du centre vers les bords.



N'essayez pas en faisant des mouvements circulaires car cela entraînerait des rayures susceptible de générer des erreurs lors de la lecture.

## Comment éliminer les défauts

Si l'appareil ne fonctionne pas comme prévu, contrôlez-le au moyen du tableau suivant.

Dans certains cas, le défaut peut être occasionné par d'autres composants. Pour cette raison, contrôlez, en cas de défaut, également les composants ou les autres appareils électriques raccordés.

Si vous ne pouvez pas éliminer le défaut, même après les contrôles décrits, veuillez contacter le fabricant.

## La télécommande ne fonctionne pas

Symptôme	Cause possible / remède
Pas de télécommande possible	<p>La télécommande est à une distance trop grande de l'appareil. La distance maximale est de six mètres. Approchez la télécommande de l'appareil.</p> <p>L'angle par rapport au capteur infrarouge est trop grand. L'angle doit être au maximum de 30°. Tenez la télécommande devant l'appareil de telle sorte que l'angle soit inférieur à 30°.</p> <p>Les piles sont vides. Remplacez les piles par des piles neuves.</p>

## Problèmes avec la lecture

Symptôme	Cause possible / remède
Le compartiment de disque s'ouvre automatiquement après la fermeture.	Le disque est sale ou déformé. Nettoyez le disque comme décrit au chapitre "Nettoyage des disques" ou remplacez le disque par un disque en parfait état.
Pas de lecture possible	Vous n'avez pas introduit correctement le disque dans le compartiment de disque. Introduisez le disque correctement. Le code pays ne coïncide pas avec cet appareil. Utilisez uniquement des disques avec code pays "2". Vous avez introduit le disque à l'envers. Introduisez le disque dans le compartiment de disque en présentant la face imprimée vers le haut.
Pas de lecture des CD de fichiers MP3 possible	Contrôlez le paramétrage de votre programme de gravure sur l'ordinateur, modifiez l'arborescence des dossiers sur le CD ou utilisez un autre CD vierge pour le processus de gravure.

## Problèmes de lecture USB ou SD/MMC

Symptôme	Cause possible / remède
Pas de lecture possible.	Contrôlez la présence de données vidéo/image/son sur le support USB ou la carte mémoire. Retirez le cas échéant la carte mémoire, reformatez-la, enregistrez des données et réintroduisez-la. Testez éventuellement un autre format d'image. Testez éventuellement un autre format vidéo. Remarque : Tous les formats vidéo ne peuvent pas être restitués !

## Problèmes lors de la lecture vidéo

Symptôme	Cause possible / remède
Le symbole d'interdiction (Ⓢ) est affiché à l'écran.	La fonction sélectionnée n'est pas possible avec ce disque. L'opération n'est pas possible avec cet appareil.
Pas d'image, ou image trop sombre.	Les valeurs de réglage pour le téléviseur sont incorrectes. Contrôlez les connexions.
L'image est déformée ou ne correspond pas au format d'écran	Les réglages adoptés pour la configuration du format d'image sont erronés. Réglez le format d'image correct.
Des défauts d'image apparaissent en cas d'enregistrements effectués avec un enregistreur de DVD.	Cet appareil possède une protection contre la copie. Dans le cas de disques munis d'une protection contre la copie, ce système empêche une lecture exempte de défauts.

## Problèmes lors de la restitution du son

Symptôme	Cause possible / remède
Pas de signal audio ou déformations	Le disque est sale. Nettoyez le disque comme décrit au chapitre "Nettoyage des disques".  Les connecteurs mâles ne sont pas enfoncés suffisamment fermement dans les connecteurs femelles, ou sont mal connectés. Raccordez correctement les connecteurs.  Le connecteur mâle ou le connecteur femelle est sale. Nettoyez-le.  L'appareil a été mis en mode "Pause". Appuyez sur la touche ▶ II .  Mauvaise manipulation de l'amplificateur stéréo. Contrôlez le sélecteur d'entrée.

## Définition des termes

### Numéro de chapitre

Ces numéros sont enregistrés sur le DVD. Un film est scindé en sections, qui portent chacune un numéro. Ces numéros vous permettent de sélectionner rapidement des sections ou des scènes.

### Contrôle parental

Cette fonction a été proposée par des parents. Les restrictions sont contenues dans les données du disque, elles vous permettent d'interdire des films, qui ne sont pas appropriés pour les enfants.

### Codes d'interdiction régionaux (code régional)

Le lecteur de DVD et les DVD contiennent des codes d'interdiction régionaux pour chaque région de vente. Lorsque le code régional d'un lecteur de DVD ne coïncide pas avec le code régional d'un DVD, la lecture du disque est impossible.

### Sous-titres

Les sous-titres sont par exemple des traductions des dialogues apparaissant au bas de l'écran, dans une autre langue que la langue d'origine. Plusieurs langues de sous-titrage peuvent être enregistrées sur un DVD. À l'aide de la fonction de sous-titrage, vous pouvez sélectionner la langue souhaitée.

### Angle de vue de la caméra

Certains DVD contiennent des scènes, qui sont enregistrées simultanément avec différents angles de vue. Dans le cas de tels disques, vous pouvez utiliser la touche "Angle" pour visualiser la scène selon différents angles de vue. Les disques, qui contiennent une telle technique, sont appelés "Multi-Angle-Discs" (disques multi-angles).

## Caractéristiques techniques

Dimensions (largeur x hauteur x profondeur) :	188 mm x 168 mm x 43 mm
Poids de l'appareil :	0,83 kg
Alimentation électrique :	Entrée c.a. 100 V~240 V, 50/60 Hz, 0,5 A, sortie c.c. 9 V, 2,0 A
Batterie :	Accumulateur Li-Ion, 1 800mAh, 3,7 V
Conditions ambiantes :	+5 °C à +35 °C 5 % à 90 % d'humidité relative (sans condensation)
Écran :	TFT/LCD, 17,8 cm (7") 480 x 234 pixels
Système vidéo :	NTSC/PAL
Code régional :	Région 2
Disques supportés :	DVD – 12 cm et 8 cm de Ø CD – 12 cm et 8 cm de Ø.
Types de disque :	CD, CD-R, CD-RW, DVD, DVD-R, DVD-RW, DVD+R, DVD+RW MP3-CD, JPEG-CD
Sortie vidéo :	Composite : 1 canal : 1,0 V c.-à-c. (charge 75 ohms)
Laser :	Classe 1

## Spécifications du lecteur de DVD

Ce produit contient des technologies protégées par le droit d'auteur. Celles-ci sont protégées par différents brevets U.S. et autres droits de propriété intellectuelle de Macrovision Corporation et autres détenteurs des droits. L'utilisation de ces technologies protégées par le droit d'auteur requiert l'autorisation de Macrovision Corporation. Celle-ci se réfère, sauf autre autorisation de Macrovision Corporation, uniquement à un usage privé et limité par ailleurs. Une modification de la conception technique ainsi qu'un démontage sont interdits.

Ce produit est conforme à

- la directive basse tension (2006/95/CE, 1275/2008/EC),
- la directive CEM (2004/108/CE) et à
- la directive sur le marquage CE).

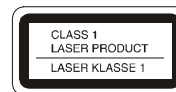

Code régional

## Comment contacter le fabricant

DGC GmbH  
Graf-Zeppelin-Str. 7  
86899 Landsberg/Allemagne

## Consignes d'élimination

### Élimination de l'emballage

Votre nouvel appareil a été protégé par un emballage lors de son acheminement. Tous les matériaux utilisés sont compatibles avec l'environnement et recyclables. Veuillez apporter votre contribution et éliminez l'emballage de façon respectueuse de l'environnement. Concernant les moyens actuels d'élimination des déchets, informez-vous auprès de votre revendeur ou concernant votre installation de gestion de déchets communale.



### **Danger d'étouffement !**

Ne laissez pas l'emballage et ses éléments à des enfants.

Danger d'étouffement par les films ou d'autres matériaux d'emballage.

## Comment éliminer l'appareil

Les appareils usagés ne sont pas des déchets sans valeur. Une élimination respectueuse de l'environnement permet de recycler des matières brutes précieuses. Renseignez-vous auprès de l'administration de votre ville ou de votre commune concernant les possibilités d'une élimination réglementaire et respectueuse de l'environnement de l'appareil.



Cet appareil est marqué selon la directive 2002/96/CE concernant les appareils électriques et électroniques usagés (WEEE).

Ce produit, arrivé en fin de vie, ne doit pas être éliminé par le biais des ordures ménagères ordinaires ; il doit être remis à un point de collecte prévoyant le recyclage d'appareils électriques et électroniques. Le symbole figurant sur le produit, dans le manuel d'utilisation ou sur l'emballage, attire votre attention à cet égard. Les matériaux sont recyclables conformément à leur marquage. Avec la réutilisation, le recyclage des matériaux ou d'autres formes de recyclage d'appareils usagés, vous apportez une contribution importante à la protection de notre environnement.



### **Danger de mort !**

Débranchez la fiche secteur sur les appareils, qui ne sont plus utilisés. Déconnectez le câble d'alimentation et débranchez-le avec la fiche.





**DVD player  
portatile**

**DVD-P 701 twin**



---

## Premessa

Questo manuale aiuta a usare

- in modo sicuro e conforme
- a quanto prescritto

il proprio DVD player.

## Destinatari di queste istruzioni d'uso

Queste istruzioni d'uso sono rivolte a coloro che

- installano,
- utilizzano,
- puliscono
- o smaltiscono l'apparecchio.

## Caratteristiche grafiche di queste istruzioni d'uso

A diversi elementi delle istruzioni d'uso sono attribuite determinate caratteristiche grafiche. In questo modo risulta facile capire se si tratta di

testo normale,

- elenchi o
- istruzioni operative.



### Attenzione!

Rimuovere la protezione di trasporto dallo scomparto del disco, prima di mettere in funzione l'apparecchio.

# Indice

<b>Sicurezza e installazione dell'apparecchio.....</b>	<b>4</b>
Sicurezza .....	4
Uso delle batterie .....	5
Installazione dell'apparecchio .....	6
Uso in auto .....	8
<b>Descrizione dell'apparecchio.....</b>	<b>9</b>
Confezione .....	9
Quali dischi si possono usare .....	9
Caratteristiche particolari dell'apparecchio .....	10
Funzioni del telecomando .....	11
DVD player .....	12
Il secondo schermo .....	13
<b>Collegamento del DVD player.....</b>	<b>14</b>
Collegamento del secondo schermo .....	14
Riproduzione di immagini e suono tramite il televisore.....	14
Riproduzione del suono tramite receiver .....	16
<b>Inserimento delle batterie nel telecomando.....</b>	<b>17</b>
Utilizzo con il telecomando .....	17
<b>Come predisporre l'apparecchio per il funzionamento.....</b>	<b>18</b>
Come usare l'alimentatore .....	18
Come usare l'adattatore per veicoli .....	19
Montaggio nel veicolo .....	20
Come usare una cuffia.....	21
<b>Come usare le funzioni generali dell'apparecchio .....</b>	<b>22</b>
Come aprire il vano disco .....	22
Accensione e spegnimento del DVD player .....	22
Come inserire i dischi .....	22
Come rimuovere i dischi .....	23
Come regolare il volume .....	23
Come configurare il display .....	23

Come spegnere il display .....	23
Come comandare il secondo schermo .....	23
<b>Configurazione dell'apparecchio (Setup) .....</b>	<b>24</b>
Come navigare nel menu di setup.....	25
Le configurazioni generali .....	25
Regolazioni audio .....	26
Sistema .....	27
<b>Come usare l'apparecchio.....</b>	<b>30</b>
Inserimento del disco e avvio della riproduzione .....	30
Funzione azzeramento volume (Mute).....	33
La funzione Repeat .....	33
La riproduzione programmata .....	34
Tasti funzioni interattive .....	35
<b>Come gestire l'apparecchio tramite il file manager .....</b>	<b>37</b>
Navigazione generale.....	37
Riproduzione di un brano .....	38
Comandi per MP3 .....	38
<b>Come gestire l'apparecchio con Picture CD.....</b>	<b>39</b>
Picture CD compatibili .....	39
Riproduzione .....	39
<b>Come usare la funzione USB e la scheda di memoria SD/MMC ....</b>	<b>40</b>
Collegare un supporto di memoria .....	40
Rimuovere il supporto di memoria.....	41
Riproduzione di USB, scheda di memoria.....	41
<b>Come pulire l'apparecchio.....</b>	<b>42</b>
<b>Eliminazione dei difetti .....</b>	<b>43</b>
<b>Definizioni .....</b>	<b>46</b>
<b>Dati tecnici .....</b>	<b>47</b>
<b>Come contattare il produttore.....</b>	<b>48</b>
<b>Smaltimento dell'apparecchio.....</b>	<b>48</b>

# Sicurezza e installazione dell'apparecchio

Leggere attentamente le norme di sicurezza e conservarle per eventuali consultazioni successive. Seguire sempre tutte le avvertenze e istruzioni di questo manuale e riportare sul retro dell'apparecchio.

## Sicurezza

### Attenzione!

- L'apparecchio può solo essere collegato ad una tensione di rete di 230 V~, 50 Hz. Non cercare mai di far funzionare l'apparecchio con un'altra tensione.
- Usare solo l'alimentatore in dotazione.
- L'alimentatore può essere collegato soltanto dopo che è terminata regolarmente l'installazione.
- Se l'alimentatore è difettoso o l'apparecchio presenta altri danni non lo si deve mettere in funzione.
- Quando si estrae l'alimentatore dalla presa, tirare tenendo la spina - non il cavo.
- Per evitare il pericolo di incendio o di una scossa elettrica, non esporre l'apparecchio alla pioggia o all'umidità.
- Evitare il contatto dell'apparecchio con acqua o umidità.
- Non mettere in funzione l'apparecchio nelle vicinanze di vasche da bagno, piscine o dove si formano spruzzi d'acqua.
- Non mettere mai contenitori con liquidi, es. vasi di fiori, sull'apparecchio. Questi potrebbero rovesciarsi, e il liquido fuoriuscito può provocare danni considerevoli o produrre il rischio di scossa elettrica.
- Qualora corpi estranei o liquidi penetrassero nell'apparecchio, scollegare immediatamente la spina dalla presa di corrente. Fare controllare l'apparecchio da personale specializzato qualificato, prima di rimetterlo in funzione. In caso contrario, c'è il rischio di subire una scossa elettrica.
- Non aprire il contenitore. In caso contrario, c'è il rischio di subire una scossa elettrica.
- Non cercare mai di riparare da soli un apparecchio difettoso. Rivolgersi sempre ad uno dei nostri centri di assistenza clienti.
- Non aprite l'apparecchio in nessun caso - è consentito solo a un tecnico esperto.
- Corpi estranei, ad es. aghi, monete, ecc., non devono cadere all'interno dell'apparecchio.

- Non si devono posare fonti di combustione libere, come ad es. candele accese sull'apparecchio.
- Non permettete mai che i bambini utilizzino da soli l'apparecchio.
- Fare eseguire i lavori di manutenzione sempre da personale specializzato qualificato. Altrimenti si mette in pericolo se stessi e gli altri.
- L'apparecchio rimane collegato alla rete elettrica anche se si trova disattivato in standby. Estrarre la spina dell'alimentatore dalla presa se si prevede di non utilizzare l'apparecchio per un periodo di tempo prolungato. Tirare tenendo soltanto la spina.
- Non ascoltare la musica a volume eccessivo. Può danneggiare l'udito in modo permanente.

## **Uso delle batterie**

- Tenere le batterie fuori dalla portata dei bambini che potrebbero metterle in bocca e inghiottirle. Questo può provocare seri danni alla salute. In tal caso consultare subito un medico!
- Le batterie normali non devono essere ricaricate, riscaldate o gettate nel fuoco (pericolo di esplosione!).
- Sostituire a tempo debito le batterie che si stanno esaurendo.
- Sostituire sempre tutte le batterie insieme; utilizzare sempre batterie dello stesso tipo.

- **Attenzione!**
- Le batterie danneggiate o da cui sia fuoriuscito del liquido possono provocare ustioni chimiche al contatto con la pelle. In questo caso usare guanti protettivi adeguati. Pulire lo scomparto batterie con un panno asciutto.
- Le batterie normali non devono essere ricaricate, riscaldate o gettate nel fuoco (**pericolo di esplosione!**)

### Informazioni importanti per lo smaltimento:

Le batterie possono contenere sostanze nocive, che danneggiano la salute e l'ambiente.

- Perciò è tassativo smaltire le batterie come prescritto dalle norme di legge vigenti. Non gettare mai le batterie nei normali rifiuti domestici.



Sulle batterie contenenti sostanze tossiche si trovano questi simboli:

Pb = la batteria contiene piombo

Cd = la batteria contiene cadmio

Hg = la batteria contiene mercurio

### Installazione dell'apparecchio

- Collocare l'apparecchio su un fondo stabile, sicuro ed orizzontale. Provvedere ad una buona aerazione.
- Non posare mai l'apparecchio su superfici morbide, come tappeti, coperte o in prossimità di tende e addobbi da parete. Le aperture di aerazione potrebbero rimanere coperte. Si rischia di interrompere la circolazione d'aria necessaria. Questo potrebbe provocare l'incendio dell'apparecchio.
- Le fessure d'aerazione devono sempre rimanere scoperte. Non devono venire occluse da tende, coperte o giornali.
- Non collocare l'apparecchio vicino a fonti di calore come radiatori. Evitare i raggi solari diretti e i luoghi con polvere eccessiva.
- Prestare attenzione perché, in determinate circostanze, i piedini dell'apparecchio potrebbero lasciare impronte colorate su certe superfici di mobili. Usare una protezione tra i mobili e l'apparecchio.
- Il posto ove collocare l'apparecchio non deve essere scelto in ambienti ad umidità elevata, ad es. cucine o saune, perché la formazione di acqua di condensa può provocare danni all'apparecchio. L'apparecchio è destinato all'uso in ambiente asciutto e con clima mite

- e non deve essere esposto a gocciolamenti o spruzzi d'acqua.
  - Durante l'utilizzo, l'apparecchio deve essere sempre in posizione orizzontale.
  - Tenerlo lontano dagli apparecchi che producono forti campi magnetici.
  - Se si usano lampade a risparmio di energia nelle immediate vicinanze, il funzionamento dell'apparecchio può risultare compromesso.
  - Non posare oggetti pesanti sull'apparecchio.
  - Quando si sposta l'apparecchio da un ambiente freddo a uno caldo, è possibile che al suo interno si formi della condensa. In questo caso attendere circa un'ora prima di mettere in funzione l'apparecchio.
  - Posare il cavo di alimentazione in modo da evitare che qualcuno si inciampi.
  - La presa deve trovarsi il più possibile vicino all'apparecchio.
  - Per il collegamento alla rete, inserire completamente la spina nella presa.
  - Usare un allacciamento alla rete adatto e facilmente accessibile e non usare prese multiple!
  - Non afferrare l'alimentatore o la spina di rete con le mani bagnate: pericolo di scossa elettrica!
  - In caso di anomalie o formazione di fumo e odori nell'involucro, staccare subito la spina dalla presa!
  - Prima di un temporale staccare la spina di rete dalla presa.
  - Se l'apparecchio non viene usato per lungo tempo, ad esempio nel caso di un lungo viaggio, estrarre la spina di rete dalla presa.
  - Un volume troppo alto, in particolare se si usano le cuffie, può provocare danni all'udito.
  - Non lasciare l'apparecchio in un'auto parcheggiata al sole, perché si può deformare l'involucro esterno.
- Telecomando:**
- Se l'apparecchio rimane inutilizzato per lungo tempo, togliere tutte le batterie, perché l'eventuale fuoriuscita di liquido potrebbe danneggiare l'apparecchio.
- Display:**
- Non toccare il display LCD!

- Un DVD player utilizza un raggio laser invisibile. In caso d'uso errato, può procurare lesioni agli occhi. Non guardare mai nello scomparto del disco aperto.
- Questo apparecchio è stato classificato come apparecchio laser di classe 1 (CLASS 1 LASER). L'adesivo (CLASS 1 LASER PRODUCT) si trova sul retro dell'apparecchio.

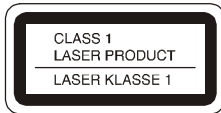

## Uso in auto

- Se esce fumo dall'apparecchio, staccare subito l'adattatore dell'accendisigari.
- Per evitare disturbi di funzionamento e danni non lasciare il DVD player nell'auto esposto ai raggi solari, in particolare sul cruscotto.
- Usare solo l'adattatore per veicoli in dotazione.



## Descrizione dell'apparecchio

### Confezione

Accertarsi che siano presenti tutti gli accessori di seguito elencati:

- DVD player portatile con un secondo schermo
- custodia
- un telecomando senza batterie,
- cavo DC per il collegamento del DC OUT al DVD player con DC IN nel secondo schermo
- un cavo adattatore AV,
- un adattatore per autoveicoli,
- un alimentatore con spina,
- due cuffie,
- il presente manuale d'uso.

### Quali dischi si possono usare

Il DVD player **Dual DVD-P 701** è compatibile con supporti DVD, CD, CD/RW, JPEG-CD, CD MP3. Tutti i dischi citati possono essere usati con l'apparecchio senza bisogno di un adattatore. Per evitare disturbi di funzionamento, non usare adattatori da 8 cm per i dischi. I dischi da 8 cm possono essere usati senza adattatore.



Dimensione disco 12 cm  
 Single side, single layer/single  
 side double layer  
 PAL/NTSC DVD-Disk  
 tempo di esecuzione 135 min. o 240  
 min. max.



Dimensione disco 12 cm/8 cm CD  
 tempo di esecuzione 74 min. o 24  
 min. max.

In questo apparecchio si devono inserire soltanto i dischi citati. In tal modo si evitano danni al DVD player.

#### Nota:

- ➔ Se si trasporta l'apparecchio, rimuovere il disco dal drive.

## Caratteristiche particolari dell'apparecchio

- **Player multifunzione:**  
A seconda del tipo di disco inserito (DVD, CD, CD-R, CD/RW, JPEG-CD, CD MP3), esistono diverse possibilità di funzionamento.
- Il DVD player può essere collegato al secondo schermo, in modo che due persone possano godersi comodamente la visione dei DVD.
- **Qualità sonora eccellente:**  
L'apparecchio riproduce DVD, CD, CD MP3, CD/RW con un'eccellente qualità sonora.
- **Formato MP3:** Il DVD player può riprodurre anche CD MP3. Velocità max. MP3: 320 kBit/s
- **Funzione Resume:**  
Con la funzione Resume è possibile riprendere la riproduzione esattamente nel punto in cui è stata interrotta con il tasto ■.
- **Fermo-immagine:**  
Grazie alla tecnica digitale, il DVD player dispone di un fermo-immagine brillante e privo di disturbi.
- **Funzione zoom:**  
La funzione zoom consente l'ingrandimento dell'immagine durante la riproduzione.
- L'apparecchio dispone di una connessione USB e di un lettore integrato per schede di memoria SD/MMC. Per funzionare l'apparecchio necessita di una delle schede di memoria raffigurate (SD, MMC). Le fotografie, i video o i file musicali devono trovarsi sulla scheda di memoria.
- L'apparecchio dispone di un monitor LCD/TFT ad alta risoluzione con 480 x 234 pixel.
- Il monitor ha una diagonale di 17,8 cm in formato 16:9.
- Tramite l'uscita A/V si possono trasmettere i segnali audio e video a un apparecchio esterno.
- Gli apparecchi dispongono di una (DVD player) o due prese per cuffie (secondo schermo).

## Funzioni del telecomando

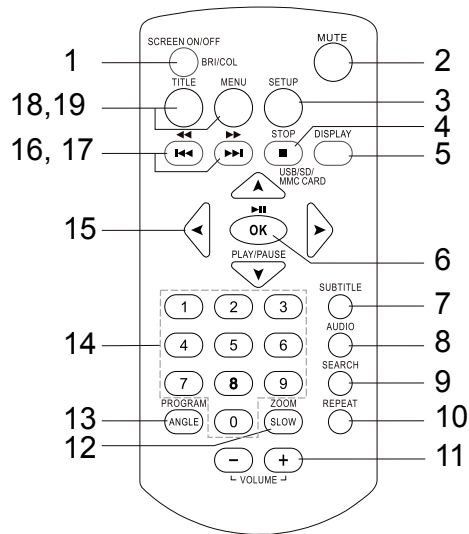

## Funzioni dei singoli tasti

1	SCREEN ON/OFF BRI/COL	Accensione, spegnimento dello schermo, regolazione di luminosità e colore
2	MUTE	Soppressione dell'audio
3	SETUP	Menu di sistema: Configurare l'apparecchio

4	■ STOP USB/SD/MMC	STOP, selezione della fonte: DVD, USB, SD/MMC
5	DISPLAY	Informazioni sulla riproduzione
6	▶    OK	PLAY, PAUSE nei menu: Conferma
7	SUBTITLE	Menu sottotitoli
8	Audio	Configurazione (lingua, canale sx, dx)
9	SEARCH	Funzione ricerca (brano, capitolo)
10	Repeat	Funzione di ripetizione
11	Volume +/-	Regolazione volume
12	SLOW/ZOOM	Moviola, funzione zoom
13	ANGLE, PROGRAM	Angolo telecamera, funzione di programmazione
14	0 - 9	Tasti numerati
15	◀ ▶	Tasti cursore per la navigazione
16	◀ , ▶	SKIP, arretramento rapido
17	▶▶ , ▶▶	SKIP, avanzamento rapido
18	TITLE	Visualizzazione del menu titoli del
19	MENU	Menu principale DVD
20	Scappatoia batterie	Lato posteriore

## DVD player

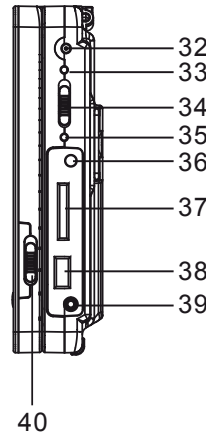
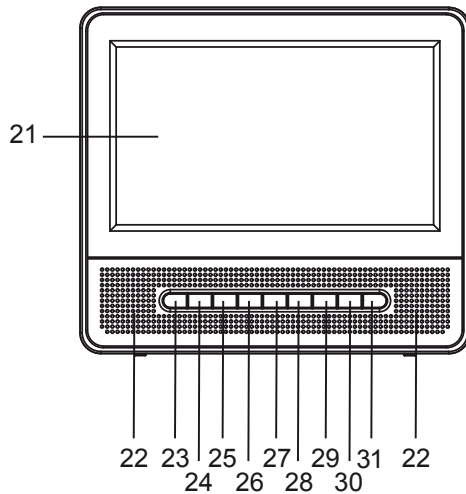

21		Display TFT/LCD
22		Altoparlanti
23	□□	PLAY, PAUSE
24	■ STOP USB/SD/MMC	STOP
25	□ , □	SKIP, arretramento rapido
26	▶▶ , ▶▶	SKIP, avanzamento rapido
27	SETUP	Menu del sistema
28	SUBTITLE	Attivare/disattivare il menu dei sottotitoli
29, 30	- VOLUME +	Regolazione volume
31	IR	Sensore del telecomando
32	DC IN 9 V	Preso per alimentatore
33	CHARGE	Indicatore di carica
34	POWER ON/OFF	Accensione, spegnimento
35	POWER	Indicazione della tensione di rete
36	AV-OUT	Uscita audio/video
37	SD/MMC CARD	Slot per schede SD/MMC
38		Ingresso USB
39	PHONES	Preso per le cuffie, 3,5 mm
40	DISPLAY ON/OFF	Attivare o disattivare il display

## Il secondo schermo

### Nota:

Il secondo schermo può essere messo in funzione solo quando lo schermo principale è alimentato con l'adattatore di rete. Con l'alimentazione a batteria **non** è possibile utilizzare il secondo schermo.

41		Display TFT/LCD
42		Altoparlanti
43		Impostazione della luminosità
44		Impostazione del colore
45		Impostazione del volume
46	POWER ON/OFF	Accensione, spegnimento
47	DC IN 9 V	Presse per alimentatore
48	DC OUT 9 V	Presse per alimentatore
49	VIDEO IN	Entrata segnale video
50		Collegamento audio canale sinistro
51		Collegamento audio canale destro
52		Presse per le cuffie, 3,5 mm

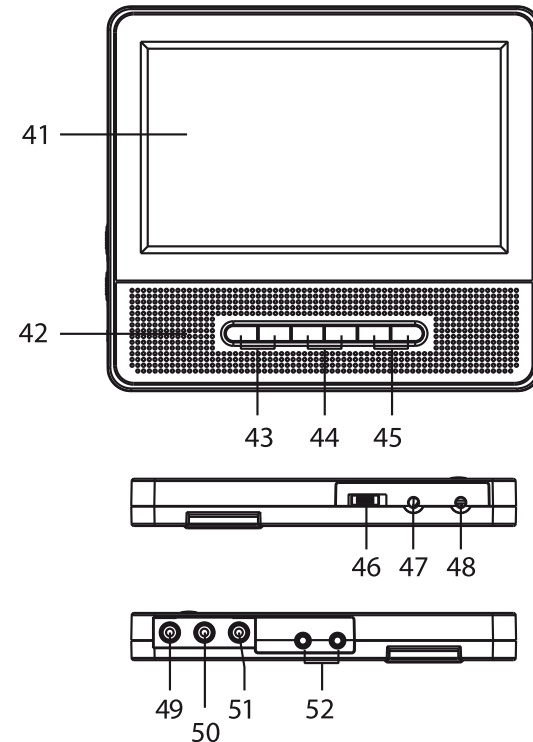

## Collegamento del DVD player



### Attenzione!

Prima di collegare il DVD player a un televisore o a un impianto stereo/surround, è necessario spegnere tutti gli apparecchi ed estrarre le relative spine dalle prese elettriche. In caso contrario si potrebbe danneggiare il DVD player.

Sul lato dell'apparecchio si trovano tutte le prese per collegare il DVD player ad apparecchi esterni.

## Collegamento del secondo schermo

Collegare il secondo schermo allo schermo principale come segue:

- ➔ Inserire il cavo AV nella presa AV-OUT dello schermo principale. Per il collegamento usare il cavo AV incluso nella confezione [1].
- ➔ Collegare il connettore giallo con l'ingresso VIDEO IN 49 al secondo schermo.
- ➔ Collegare il cavo audio agli ingressi audio AUDIO IN R/L 50, 51 del secondo schermo.

- ➔ Collegare la presa DC IN 32 dello schermo principale mediante il cavo DC alla presa DC OUT 48 del secondo schermo.
- ➔ Collegare la presa DC IN 47 al secondo schermo con l'alimentatore o (come raffigurato) con l'adattatore per autoveicoli.
- ➔ Inserire la spina dell'alimentatore in una presa di corrente o l'adattatore per autoveicoli in una presa da 12V.
- ➔ Accendere entrambi gli schermi con l'interruttore POWER ON.

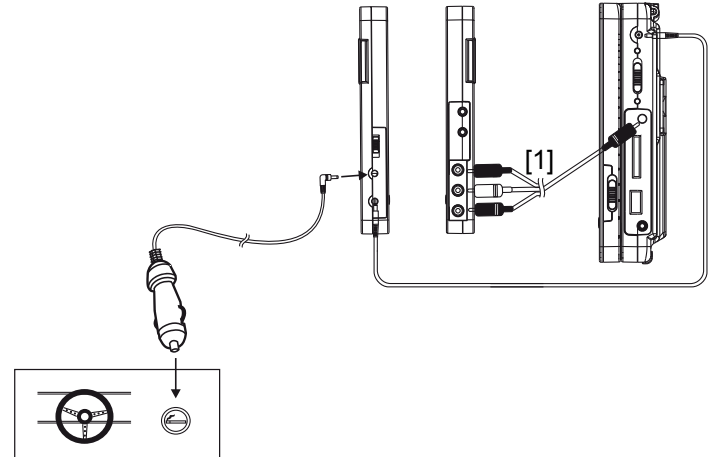

## Riproduzione di immagini e suono tramite il televisore

- Collegare l'uscita AV-OUT 36 con l'entrata VIDEO IN sul televisore. Per il collegamento usare il cavo AV incluso nella confezione [1].
- Se si usa il proprio televisore anche per la riproduzione audio, l'apparecchio deve disporre di prese di ingresso audio AUDIO IN oppure si deve utilizzare un adattatore scart per l'uscita del suono.
- Con il cavo audio collegare le corrispondenti uscite AUDIO IN R/L OUT al televisore per riprodurre il suono tramite l'apparecchio.
- Per il collegamento usare il cavo AV incluso nella confezione [1].
  - Canale sinistro: spina bianca
  - Canale destro: spina rossa

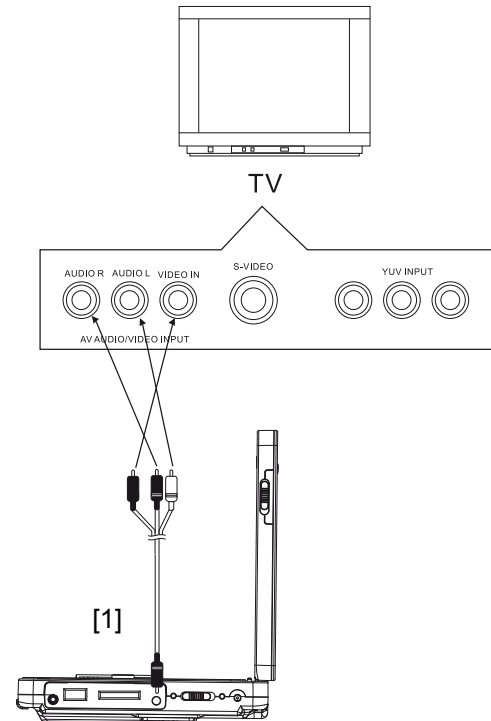

## Riproduzione del suono tramite receiver

Parallelamente e contemporaneamente al televisore, si può riprodurre l'audio tramite un impianto stereo-surround collegato.

- Per il collegamento usare il cavo AV incluso nella confezione.
- Collegare il DVD player tramite l'AV-OUT 36 con l'ingresso AUDIO IN R/L del receiver.

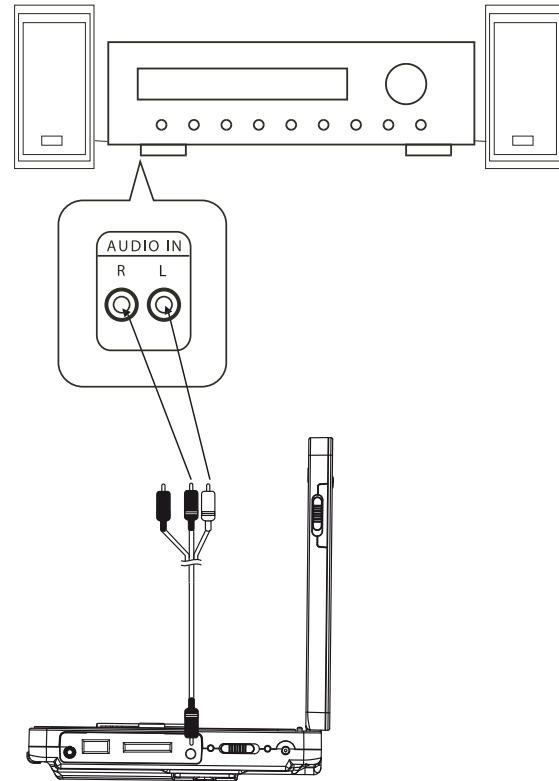



## Inserimento delle batterie nel telecomando

- ➔ Rimuovere lo sportello del vano batterie.
- ➔ Inserire due batterie tipo micro, 1,5 V, AAA (LR3). Fare attenzione alle indicazioni di polarità (+ / -) all'interno del vano.
- ➔ Richiudere accuratamente il coperchio del vano batteria, fino a sentire lo scatto del coperchio.
- **Nota:**  
Se il telecomando non viene usato per lungo tempo, sarebbe opportuno estrarre le batterie. In caso contrario il telecomando potrebbe essere danneggiato da un'eventuale fuoriuscita di liquido dalle batterie.
- Le batterie non devono essere ricaricate, cortocircuitate, aperte, riscaldate o gettate nel fuoco.
- Sostituire a tempo debito le batterie che si stanno esaurendo.
- Le eventuali perdite dalle batterie possono provocare danni al telecomando. Se il DVD player non viene usato per lungo tempo, togliere le batterie dal telecomando.

## Informazioni importanti per lo smaltimento:

Le batterie possono contenere sostanze tossiche, che danneggiano l'ambiente.

- ➔ Perciò è tassativo smaltire le batterie come prescritto dalle norme di legge vigenti. Non gettare mai le batterie nei normali rifiuti domestici.

## Utilizzo con il telecomando

Il telecomando a infrarossi permette di comandare le principali funzioni dell'apparecchio rimanendo comodamente seduti. A scritte identiche sul telecomando e sull'apparecchio corrispondono funzioni identiche (pos. 23 apparecchio, pos. 6 telecomando).

Quando si comanda l'apparecchio con il telecomando occorre rispettare le seguenti regole:

- Rivolgere il telecomando (trasmettitore) verso il ricevitore **IR** dell'apparecchio. Distanza massima: ca. 4 metri, angolo di ricezione ca. 30°.
- Tra trasmettente e ricevente non devono esserci ostacoli.
- Se la portata del telecomando diminuisce è opportuno sostituire le batterie.

## Come predisporre l'apparecchio per il funzionamento

Il DVD player può essere collegato con l'alimentatore alla normale rete elettrica (230 V ~ / 50 Hz). Usare solo l'alimentatore in dotazione. Se si usa un altro adattatore l'apparecchio può subire danni.

Per eliminare il calore che si sviluppa durante il funzionamento deve essere garantita una sufficiente aerazione. Pertanto, non coprire l'apparecchio e non collocarlo in un armadio chiuso. Lasciare uno spazio libero di almeno 10 cm intorno all'apparecchio.

## Come usare l'alimentatore

È possibile far funzionare questo DVD player portatile tramite la batteria di sistema o collegandolo alla presa mediante l'alimentatore fornito (adattatore AC).

Se si collega l'alimentatore, la batteria di sistema viene parallelamente caricata e l'apparecchio viene alimentato tramite l'alimentatore.

Quando si desidera usare entrambi gli schermi, l'alimentazione di rete deve avvenire tramite DC IN 47 nel secondo schermo. In questo caso il cavo di collegamento deve essere collegato all'uscita DC OUT 48 del secondo schermo e all'ingresso 32 del DVD player.

### Attenzione!

- Prima di collegare o staccare l'alimentatore, spegnere sempre il DVD player.
- Usare solo l'alimentatore in dotazione. L'uso di un altro alimentatore può provocare danni.
- In caso di uso prolungato si può verificare un riscaldamento dell'alimentatore. Questo è completamente normale.
- In caso di non utilizzo, estrarre la spina dalla presa. Tirare tenendo la spina e non il cavo. Estrarre la spina prima di un temporale. Se l'apparecchio non viene usato per lungo tempo, ad esempio nel caso di un lungo viaggio, estrarre la spina.

**Nota:**

- Prima di utilizzare l'apparecchio per la prima volta caricare completamente la batteria.
- La durata di una carica completa è di ca. 4-5 ore, con l'apparecchio spento.
- Il LED CHARGE 33 lampeggiante indica che la batteria si sta caricando. Quando la carica è completa, il lampeggio si arresta e il LED si spegne.

**Nota:**

Quando la batteria è carica, l'adattatore deve essere staccato dalla batteria e dalla presa di rete. Una carica completa significa un tempo di riproduzione di ca. 2 ore.

LADE-LED	Stato
lampeggia (rosso)	La batteria si sta caricando, alimentazione da rete
si spegne	Batteria completamente carica, alimentazione da rete

## Come usare l'adattatore per veicoli

**Nota:**

Usare solo l'adattatore per veicoli in dotazione.

Se si usa un adattatore per veicoli diverso da quello da collegare all'accendisigari in dotazione, decade la garanzia.

Nella spina per l'accendisigari viene utilizzato un fusibile per correnti deboli da 3 A. Tale fusibile non deve essere sostituito da un altro modello in nessun caso.

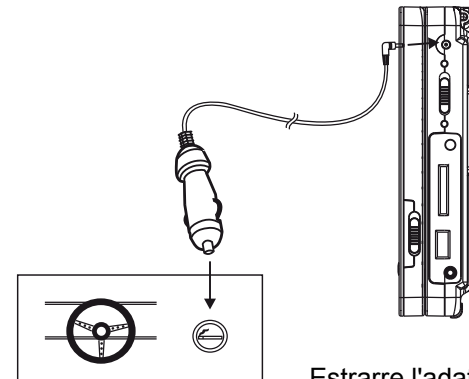

Estrarre l'adattatore per veicoli e spegnere l'apparecchio, prima di collegare gli altri cavi.

## Montaggio nel veicolo

### **Sicurezza!**

Prima di mettersi in viaggio, fissare l'apparecchio al poggiatesta.

Il montaggio nell'auto non deve compromettere il funzionamento dei dispositivi di sicurezza presenti (airbag, cinture di sicurezza).

In caso di dubbi riguardo ad un montaggio sicuro nell'autoveicolo, rivolgersi al produttore del veicolo.

Il guidatore non deve essere distratto dall'apparecchio. Pertanto, applicare l'apparecchio in maniera tale che il guidatore non possa scorgere il monitor.

Il DVD player può essere collegato all'accendisigari del proprio veicolo.

**Presupposto:** La presa dell'accendisigari deve essere pulita, perché in caso di contatto difettoso l'adattatore può surriscaldarsi.

Al fine di evitare che la batteria dell'auto si scarichi, staccare l'adattatore all'accendisigari, quando non si usa il DVD player.

## Montaggio al poggiatesta

Prima di mettersi in viaggio, verificare che sia saldamente montata.

Passare il nastro di fissaggio, come raffigurato, negli occhielli sul retro dell'apparecchio.

Passare il nastro elastico di sicurezza attorno al poggiatesta.

Con il nastro di fissaggio montare lo schermo saldamente al poggiatesta.

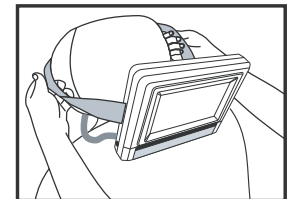
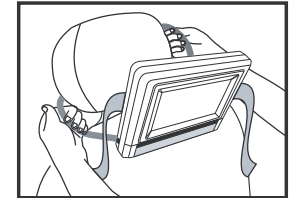
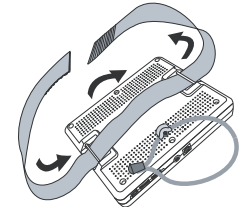

## Come usare una cuffia



### **Danni all'udito!**

Non ascoltare i dischi a volume eccessivo tramite cuffia. Può danneggiare l'udito in modo permanente. Prima di usare le cuffie, regolare il volume dell'apparecchio al volume minimo.

Quando si collega una cuffia (auricolare in dotazione), gli altoparlanti sono muti.

- Usare soltanto cuffie con spina jack da 3,5 millimetri.
- Inserire lo spinotto della cuffia nella relativa presa per le cuffie dell'apparecchio. Il secondo schermo dispone di due prese per cuffie.

La riproduzione del suono avviene ora esclusivamente attraverso le cuffie.

- Se si desidera ascoltare nuovamente attraverso gli altoparlanti, estrarre la spina della cuffia dalla presa della cuffia stessa presente sull'apparecchio.

## Come usare le funzioni generali dell'apparecchio

### Come aprire il vano disco

- ➔ Per aprire il vano disco ribaltare il display verso l'alto.
- ➔ Per chiudere il vano disco ribaltare il display verso il basso.



#### Attenzione!

Rimuovere la protezione di trasporto dallo scomparto del disco, prima di mettere in funzione

### Accensione e spegnimento del DVD player

Con l'interruttore POWER 34 è possibile accendere e spegnere il DVD player e con l'interruttore POWER 46 il secondo schermo.

LED POWER spento	Stato interruttore su OFF
luce fissa (verde)	interruttore su ON

Dopo l'accensione il display si accende, il DVD player inizia a leggere il supporto nel lettore, sul display compare "Caricamento". Se non è stato inserito alcun supporto, sul

display compare "Nessun disco".

**Spegnimento:** spostare l'interruttore POWER 34, 46 su OFF.

### Come inserire i dischi

- ➔ Ribaltare il display 21 verso l'alto.
- ➔ Inserire il disco con il lato stampato verso l'alto nello scomparto dischi e spingere il disco sul perno di bloccaggio. Il disco deve essere fisso sul piatto.

#### Nota:

Lo scomparto dischi si apre verso l'alto. Pertanto l'apertura non deve essere ostacolata da alcun oggetto.

Quando lo scomparto dischi è aperto prestare attenzione a che non penetrino oggetti estranei nell'apparecchio.

La lente del laser non deve essere toccata in nessun caso.

- ➔ Richiudere lo scomparto dischi. Inizia il processo di lettura; sul display viene visualizzato "Caricamento".

## Come rimuovere i dischi

- Ribaltare il display 21 verso l'alto.
- Afferrare il disco dalla fossetta di presa laterale ed estrarlo con cura verso l'alto.

## Come regolare il volume

Premere i tasti VOL+ / VOL- 29, 30 per regolare il volume al livello desiderato.

- VOL+: per alzare,
- VOL-: per abbassare.

## Come configurare il display

- Premere il tasto SCREEN ON/OFF 40. Sul display compare "BRI".
- Modificare la regolazione con i tasti cursore 15 ◀ ▶ .
- Premere nuovamente il tasto SCREEN ON/OFF, sul display compare "COL".
- Modificare la regolazione con i tasti cursore 15 ◀ ▶ .

## Come spegnere il display

Premere il tasto SCREEN ON/OFF 40 e tenerlo premuto per spegnere o riaccendere il display.

### Nota:

Per la riproduzione della musica si consiglia di spegnere il display, così da prolungare la durata di riproduzione.

## Come comandare il secondo schermo

I seguenti tasti consentono di regolare il secondo schermo:

Tasto n.	Impostazione
43	Impostazione della luminosità
44	Impostazione del colore
45	Impostazione del volume
46	Accensione, spegnimento

## Configurazione dell'apparecchio (Setup)

→ Dopo aver collegato il DVD player, accendere l'apparecchio con POWER ON 34.

Viene visualizzata la schermata di avvio.

→ Premere il tasto SETUP 27.

Sullo schermo viene visualizzato il menu Setup.

Nella riga d'intestazione, in alto, sono riportati i menu principali. Sotto viene evidenziato il testo della voce del menu principale.

È possibile regolare le seguenti impostazioni nei sottomenu:

Menu principale	Sottomenu
Generale	Monitor TV, Modo LCD, Lingua OSD, Screen Saver
Audio	Downmix
Video	Nitidezza, Luminosità, Contrasto, Colore, Saturazione
Sistema	Tipo TV, Audio, Sottotitoli, Menu Disco, Parentale, Password impostazioni base.
EXIT SETUP	Uscire dal SETUP



## Come navigare nel menu di setup

- Si può selezionare il menu principale con i tasti cursore ◀ ▶ . Il menu principale selezionato è indicato in alto, nella barra delle icone.
- Per selezionare un sottomenu, premere il tasto ▲ , ▼ . Il sottomenu viene contrassegnato da un colore.
- L'impostazione attiva nel sottomenu è evidenziata.
- Per effettuare un'impostazione nel sottomenu, selezionarla con i tasti cursore ◀ ▶ . L'evidenziazione indica quale impostazione è attiva.
- Modificare l'impostazione con i tasti cursore ▲ ▼ .
- Per confermare premere il tasto ▶ || **OK6**.

L'evidenziazione mostra nuovamente la voce del sottomenu.

- Per tornare da un sottomenu al menu principale, premere il tasto cursore ◀ finché l'evidenziazione non si trovi nuovamente nella barra dei titoli.
- Con i tasti ◀ ▶ ci si sposta nei menu principali.
- Per uscire dal menu Setup, premere il tasto SETUP 27. In alternativa si può selezionare EXIT SETUP con i tasti ◀ ▶ e confermare con ▶ || **OK6** .

## Le configurazioni generali

### Monitor TV

Qui si può impostare la dimensione dell'immagine in presenza di differente materiale video in uscita.

Adegua le impostazioni anche per la riproduzione tramite una TV collegata esternamente.

Scegliere tra le seguenti impostazioni:

#### Norma/PS

I bordi sinistro e destro vengono tagliati, viene visualizzata soltanto la parte centrale dell'immagine di film in formato 16:9.

#### Norma/LB

in alto e in basso sono visualizzate barre nere (= letterbox). L'immagine viene visualizzata un po' più piccola.

#### Larghezza

I DVD vengono visualizzati in formato 16:9.

#### Modo LCD

Questa opzione consente di cambiare dalla visualizzazione in 4:3 a 16:9 e viceversa.

## Lingua OSD

Questa voce permette di scegliere la lingua per i menu tra francese, tedesco e italiano.

- ➔ Nel menu selezionare la lingua desiderata e confermare con ► **II OK 6**. Adesso tutti i testi vengono visualizzati nella lingua scelta.

## Screen Saver

Lo screensaver serve a proteggere lo schermo. Si attiva automaticamente dopo ca. 5 minuti quando l'apparecchio si trova nella modalità Stop, oppure quando l'immagine non cambia per più di un minuto.

- ➔ Selezionare il menu "SCREEN SAVER".

Con i tasti cursore scegliere tra "On" (Ein) e "Off" (Aus) se non si desidera questa funzione.

## Regolazioni audio

### Downmix (riduzione a stereo)

Qui si può impostare la riproduzione dei suoni. La funzione consente la riproduzione stereo di segnali audio a più canali (Dolby Digital 5.1).

- ➔ Selezionare il sottomenu con i tasti cursore.

"LT RT" permette un effetto surround con due altoparlanti, "STEREO" offre un tradizionale effetto stereo.

- ➔ Scegliere tra "LT RT" e "STEREO".
- ➔ Confermare l'immissione con ► **II OK 6**.

## Configurazioni Video

Qui si possono modificare nitidezza, luminosità, contrasto, colore e saturazione.

- Con ▲, ▼ impostare le regolazioni e premere ► **OK**.
- Modificare le impostazioni con i tasti cursori ◀ ▶ e confermare con ► **OK**.

## Sistema

Le impostazioni possono essere modificate solo quando non c'è alcun disco inserito.

### Tipo TV

Qui si può scegliere tra PAL, Multi e NTSC.

- Selezionare il tipo TV con i tasti cursore.
- Passare al sottomenu.
- Scegliere PAL per l'area europea. Confermare con ► **OK**.

## Lingua per il menu audio

Con questa funzione si imposta la lingua per il menu audio. Si può scegliere tra inglese, francese, spagnolo, tedesco, portoghese e italiano.

## Lingua per i sottotitoli

Con questa funzione si impostano le diverse lingue per il menu dei sottotitoli. Per disattivare i sottotitoli, selezionare l'impostazione "Disat".

## Lingua per il menu Disco

Con questa funzione si imposta la lingua per il menu DVD.

## Protezione bambini (Parentale)

Se un DVD è dotato di tale protezione, si può qui impostare il livello (Level) della protezione.

A tal fine si deve effettuare una modifica usando una propria password. Il level 1 è adatto ai bambini in modo illimitato e il level 8 è adatto solo agli adulti.

### Prospetto protezione bambini

Impostazione	Significato*
1 Ad.bamb.	Adatto ai bambini senza alcuna limitazione.
2 G	Adatto ai bambini accompagnati.
3 PG	Adatto ai bambini in presenza di adulti.
4 PG 13	Per ragazzi fino a 13 anni, in presenza di adulti.
5 PGR	Per ragazzi fino a 17 anni, si consiglia la presenza di un adulto.
6 R	Per ragazzi fino a 17 anni; fortemente consigliata la presenza di adulti.
7 NC 17	Per giovani oltre i 17 anni.
8 Adulti	Solo per adulti

→ Selezionare l'impostazione desiderata.

→ Successivamente premere ► || OK6.

Viene richiesto l'inserimento di una password. La password è costituita da un codice a quattro cifre. Di fabbrica è stato assegnato il numero 0000.

→ Inserire il codice a quattro cifre e premere ► || OK6.

\* Richiamiamo espressamente l'attenzione sul fatto che il significato/definizione del singolo livello (Level) rappresenta soltanto una raccomandazione del produttore. Le proposte non pretendono di avere validità illimitata.

### Nota:

Se è stata inserita la password sbagliata, la finestra rimane aperta. Ripetere l'operazione.

## Modificare la password

È possibile impostare personalmente la password. Procedere nel seguente modo:

- ➔ Passare al sottomenu Password.
- ➔ Premere due volte ▶ **II OK6**.
- ➔ Adesso inserire in "Vecchia password" il proprio codice a quattro cifre con i tasti numerati.

Di fabbrica è stato assegnato il numero 0000.

Il cursore passa automaticamente al menu "Nuova Password".

- ➔ Adesso inserire il nuovo codice a quattro cifre nel menu "Nuova Password".

Il cursore passa automaticamente al menu "Conferma".

- ➔ Adesso inserire nuovamente il codice a quattro cifre.
- ➔ Confermare l'immissione con il tasto ▶ **II OK6**.

La nuova password ora è memorizzata.

### Nota:

Qualora si fosse dimenticata la password, è possibile sbloccare il sistema con la password supervisor "**1 3 8 9**".

## Ripristinare le impostazioni di base

Qui si può resettare l'apparecchio riportandolo alle impostazioni di fabbrica.

- ➔ Selezionare il sottomenu RESET con i tasti cursore.
- ➔ Premere ▶ **II OK6**.

Confermare nuovamente la richiesta di conferma con ▶ **II OK 6**. Adesso l'apparecchio è stato riportato alle impostazioni di fabbrica.

## Come usare l'apparecchio

Quando si preme il tasto corrispondente a una funzione non supportata, compare il simbolo "⊗".

### Inserimento del disco e avvio della riproduzione

→ Ribaltare il display 21 verso l'alto.

Sullo schermo viene visualizzato "Apertura".

→ Inserire il disco con il lato stampato verso l'alto nello scomparto del disco e spingere il disco sul perno di bloccaggio. Il disco deve essere fisso sul piatto. Chiudere lo scomparto dischi.

Sullo schermo viene visualizzato "Caricamento in corso...". Se non si inserisce alcun disco e si chiude lo scomparto, sullo schermo compare "Nessun disco".

In caso di DVD, viene visualizzato sullo schermo "DVD".

- Se viene visualizzato il menu di un DVD sullo schermo TV, selezionare con i tasti cursore ◀ ▶ ▲ ▼ la voce di menu desiderata.
- Premere quindi il tasto ▶ || OK 6.

Viene avviata la riproduzione della voce di menu scelta.

#### Nota:

La possibilità di riprodurre CD MP3 dipende dalla qualità del disco, dal bitrate, dal rispetto del relativo standard e dalla struttura della directory sul CD. In singoli casi può accadere che il DVD player non possa riprodurre questi file. In tali casi verificare le impostazioni del proprio programma di masterizzazione sul computer, modificare la struttura delle directory sul CD o utilizzare un altro CD vergine.

**Se il disco non è stato inserito correttamente oppure è danneggiato compare il messaggio "Nessun disco".**

## Riproduzione di CD audio

→ Inserire un CD nello scomparto dischi e chiuderlo.

L'apparecchio legge il CD e visualizza le relative informazioni sullo schermo. Il primo brano viene riprodotto automaticamente.

- Inserire il numero del brano con i tasti numerati 1-4.
- Per numeri di brani >10 (ad es. brano 15) premere prima il tasto numerato 1, quindi il tasto numerato 5.

## Riproduzione di CD MP3

Il DVD player può leggere e riprodurre nei CD MP3 fino a 999 file. I file vengono riprodotti in ordine alfanumerico.

### Selezione del brano tramite il file manager

- Dopo la lettura del CD compare il file manager, vedere pag. 37.
- Evidenziare l'album con i tasti cursore ▲ ▼ . Premere ► || OK 6. L'album si apre.
- Con i tasti cursore ▲ ▼ selezionare un brano e premere ► || OK6.

Viene eseguito il brano.

Per tornare alla directory principale selezionare con i tasti cursore ▲ ▼ l'icona della cartella e premere ► || OK. In alternativa si può premere il tasto ◀ .

## Interruzione della ripetizione (Resume)

→ Premere il tasto ■ per fermare la riproduzione.

La riproduzione viene interrotta. Con i DVD sullo schermo compare l'indicazione "Per proseguire premere Play".

- Premere ► || OK 6 e la riproduzione riprende subito.
- Premere il tasto ■ due volte in successione per fermare del tutto la riproduzione.

**Nota:** con alcuni dischi non è possibile eseguire nuovamente la riproduzione dei DVD/CD (Resume-Play). Se si vede un simbolo "⊙" sullo schermo, questa funzione non è supportata.

## Salto capitolo/Funzioni ricerca

### Salto capitolo (◀◀, ▶▶)

- Premere il tasto ◀◀ o ▶▶ per passare al capitolo (DVD) o brano (CD/CD MP3) successivo.

### Ricerca automatica (◀◀, ▶▶)

Con questi tasti è possibile attivare la ricerca avanti e indietro a varie velocità (2x, 4x, 8x, 16x, 32x).

- Premere ▶▶ (o ◀◀) e tenere il tasto premuto. Inizia la ricerca avanti, viene visualizzata la velocità.
- Premendo più a lungo il tasto la velocità di riproduzione aumenta di conseguenza.
- Premere ▶ II per continuare la riproduzione alla velocità normale.

## Moviola (SLOW)

DVD

Con questi tasti si può scegliere la riproduzione lenta (SLOW) a varie velocità.

- Premere il tasto SLOW 12 e tenerlo premuto, inizia la riproduzione lenta.
- Tenere il tasto premuto finché la moviola raggiunga la velocità desiderata (1/2, 1/4, 1/8, 1/16).
- Premere ▶ II per continuare la riproduzione alla velocità normale.

## Pausa

DVD/CD/CD MP3

- Premere il tasto ▶ II per interrompere la riproduzione.
- Premere il tasto ▶ II per continuare la riproduzione.



## SEARCH: Ricerca

### DVD

Si può qui cercare e scegliere direttamente il numero del brano o del capitolo o la posizione di avanzamento cronologico.

- Premere ripetutamente il tasto SEARCH 9 per spostarsi tra le impostazioni.
- Con i tasti numerati inserire il numero di brano/capitolo o la posizione nel tempo che si vuole selezionare direttamente.
- Dopo l'immissione la riproduzione inizia dalla posizione selezionata.

### MP3 e CD musicali (CDDA)

È possibile selezionare direttamente un brano o un tempo.

- Premere ripetutamente il tasto SEARCH 9.
- Riportare il numero del brano o il tempo con i tasti numerati.
- Dopo l'immissione la riproduzione inizia dalla posizione selezionata.

## Funzione azzeramento volume (Mute)

- Durante la riproduzione premere il tasto MUTE 2.

Il volume della riproduzione audio viene azzerato. Sullo schermo viene visualizzato "Mute".

- Se si vuole riattivare la riproduzione del suono, premere nuovamente il tasto MUTE 2.

## La funzione Repeat

Si può scegliere tra diverse funzioni Repeat (ripetizione). Le varianti disponibili dipendono tuttavia dal tipo di disco:

- DVD: capitolo, brano, tutti, DISAT., sezione brano A-B.
- CD musicale, CD MP3: tutti i brani, singoli brani, cartelle.

### Ripetere brano/capitolo/A-B (DVD)

- Premere ripetutamente il tasto REPEAT 10 per spostarsi tra le singole funzioni.

## Funzione REPEAT di CD musicali/CD MP3

- Per utilizzare la funzione Repeat, selezionare dapprima il brano desiderato con ◀◀ o ▶▶.
- Premere ripetutamente REPEAT 10 per spostarsi tra le singole funzioni.

## La riproduzione programmata

**Nota:** Possibile solo con DVD e CD Audio.

- Dopo aver inserito il disco, premere il tasto PROGRAM 7.

Il menu per la programmazione viene visualizzato sullo schermo.

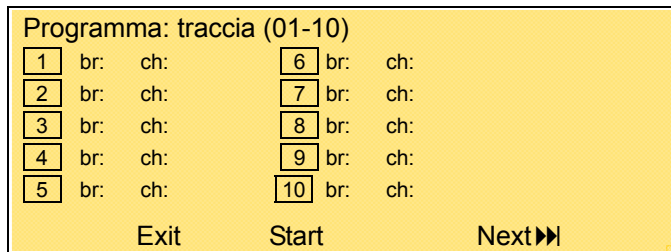

- Inserire il brano desiderato del DVD o del CD Audio con i tasti numerati, il segno si sposta sul capitolo.
- Inserire il numero del capitolo con i tasti numerati, il segno si sposta al secondo posto di memoria.
- Ripetere questa immissione più volte, fino a quando non sono stati memorizzati tutti i brani o capitoli desiderati. Se ne possono memorizzare al max. 20.
- Selezionare con i tasti cursore ▲ ▼ "Next ▶▶" e premere ▶ || OK per arrivare all'immissione dei posti di memoria 11 – 20.
- Per iniziare la programmazione, selezionare con i tasti cursore ▲ ▼ "Start" e premere ▶ || OK.
- Per cancellare l'ultima immissione selezionare il posto di memoria e ripetere l'immissione.
- Per interrompere selezionare "Exit" e premere ▶ || OK.
- Premere ▶ || OK per iniziare la riproduzione o selezionare "Start" e premere ▶ || OK.

I brani programmati adesso verranno riprodotti in successione. Durante la riproduzione premere ■, per terminare la riproduzione nella modalità di programmazione.

## Tasti funzioni interattive

### Sottotitoli (DVD)

Su un DVD possono essere memorizzati sottotitoli in diverse lingue. Independentemente dall'impostazione di base nel menu SETUP è possibile selezionare un'altra lingua per i sottotitoli. Questa possibilità deve però essere presente sul relativo DVD.

- Durante la riproduzione premere più volte il tasto SUBTITLE 7, fino a quando non viene visualizzata l'impostazione desiderata per i sottotitoli.

### Menu titoli

- Premere il tasto TITLE 18.

Sullo schermo viene visualizzato il menu titoli.

- Scegliere il titolo desiderato con i tasti cursore.
- Confermare la propria immissione con OK.

### Audio (DVD)

Alcuni dischi sono registrati con diversi formati audio. Durante la riproduzione è possibile scegliere tra i diversi formati audio.

- Premere più volte il tasto AUDIO 8, fino a quando non viene visualizzata la selezione desiderata.

### Modalità audio (CD audio ed MP3)

Durante la riproduzione con Cd audio ed MP3 è possibile scegliere tra le impostazioni "sinistra", "destra", "mix" e "stereo" per i canali audio.

- Premere tante volte il tasto AUDIO 8, fino a quando non viene visualizzata la selezione desiderata..

## Ingrandimento (Zoom)

- ➔ Per ingrandire una sezione di immagine, premere il tasto ZOOM 12 durante la riproduzione.
- ➔ Selezionare l'area dell'immagine con i tasti cursore.
- ➔ Premere più volte ZOOM fino a ottenere l'ingrandimento desiderato. (2x, 3x, 4x).
- ➔ Per chiudere questa funzione premere ripetutamente ZOOM finché sullo schermo non compare l'immagine normale.

## Angle (Angolo di visualizzazione camera)

Alcuni DVD contengono scene memorizzate sotto diversi angoli di visualizzazione della telecamera durante la produzione.

- ➔ Durante la riproduzione di un tale disco premere il tasto ANGLE 13, per visualizzare il numero degli angoli di visualizzazione disponibili della telecamera.
- ➔ Premere di nuovo ANGLE 13, per passare al successivo angolo di visualizzazione della telecamera.

## Informazioni OSD

Premere il tasto DISPLAY 5, per avere informazioni sul disco in esecuzione.

Queste informazioni sono diverse da disco a disco e possono contenere ad es. le seguenti informazioni:

- Titolo, capitolo, durata di esecuzione, tempo di esecuzione rimanente
- Impostazioni audio/sottotitoli.

## Come gestire l'apparecchio tramite il file manager

Con gli MP3 e i dischi JPEG le funzioni possono essere comandate dalla finestra di dialogo del file manager.

Nel caso di un CD MP3, il file manager contiene ad es. quanto segue:

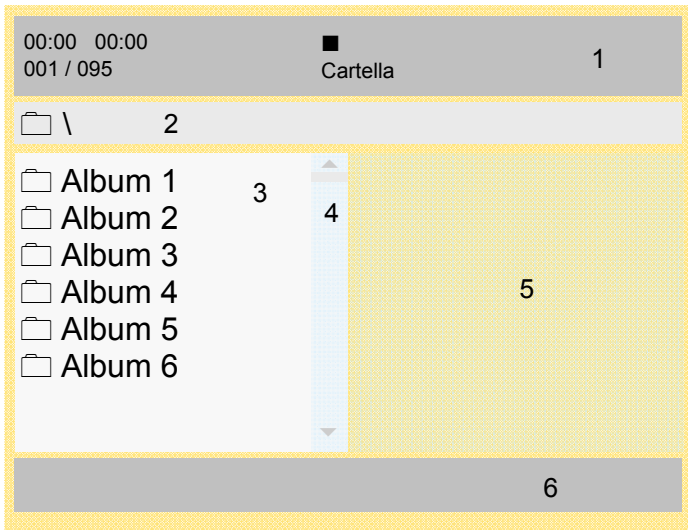

Dopo che il disco è stato caricato, sullo schermo compare il file manager.

Informazioni aggiornate sui brani (numero del brano, durata, titolo del brano) e sullo stato (Play, Stop, funzione Repeat, Cartella, Elenco file) vengono visualizzate nella riga del brano (1).

- La struttura della directory del disco (interprete, album, brano) viene visualizzata al di sotto (2).
- Gli album, i brani compaiono nell'albero della directory (3).
- La scroll bar (4) serve per una panoramica.
- Nel caso di riproduzione JPEG viene presentato il preview nella finestra (5).
- Nella riga in fondo (6) viene visualizzato il volume o la fonte, in caso di cambiamento (disco, USB, CARD).

### Navigazione generale

- ➔ Premere ◀ per spostarsi verso l'alto nelle directory.
- ➔ Con ▶ si scorrono le directory verso il basso.
- ➔ Con ▲ ▼ ci si muove negli album verso l'alto o il basso.

## Riproduzione di un brano

- Selezionare il brano desiderato con ▲ ▼ , quindi premere ▶ || **OK**.

## Comandi per MP3

Riproduzione del brano di una directory.

- Premere ▲ ▼ per selezionare l'interprete (cartella), quindi **OK** per accedere agli album (sottocartella).
- Nota: Se ad es. sono presenti numerosi album, scegliere l'album desiderato e aprirlo con **OK**.
- Premere ▲ ▼ per selezionare il brano desiderato dell'album, quindi premere **OK** per iniziare la riproduzione.  
Compare ▶ nella riga del brano con (1) e il DVD player riproduce tutti i brani dell'album, prima di fermarsi automaticamente.

## Altre funzioni

Durante la riproduzione di un disco MP3 si possono utilizzare le funzioni Mute (tono disattivato), modalità Audio, Interrompi, Brano precedente / successivo e Avanti / Indietro.

Procedere esattamente come per la riproduzione di un disco.

## Ritorno alla struttura della directory

Premere ◀ , per evidenziare nella struttura della directory la directory preposta. Confermare con ▶ || **OK**.

## Come gestire l'apparecchio con Picture CD

### Picture CD compatibili

Questo Player può riprodurre sia Picture CD del vostro negozio di fotografia, sia dischi CD-R o CD-RW masterizzati in proprio con files JPEG.

### Riproduzione

Nella maggior parte dei casi viene visualizzata la prima immagine, non appena viene inserito un disco nell'apparecchio.

In alcuni casi viene visualizzato il file manager. Per istruzioni sull'uso di file manager vedere a pag. 37.

- Selezionare un'immagine con ▲ ▼ e premere ▶ II OK per visualizzare l'immagine. Inizia il diashow.
- Premere ZOOM per ingrandire l'immagine e ◀ ▶ ▲ ▼ per navigare nell'immagine ingrandita. La funzione Diashow si arresta, se si preme ZOOM.

### Pausa

- Premere ▶ II , per fermare la riproduzione.
- Premere ▶ II , per continuare la riproduzione.

### Successivo/precedente

È possibile passare alla successiva immagine, premendo ▶▶. Per tornare alla precedente, premere◀◀.

### Rotazione

È possibile ruotare e ribaltare le immagini visualizzate:

- Durante la riproduzione o una pausa premere ◀ ▶ ▲ ▼ per ruotare l'immagine o capovolgerla.

## Come usare la funzione USB e la scheda di memoria SD/MMC

### Nota:

La dimensione di memoria delle penne USB, memory-card è limitato a 4 GB.

A motivo del notevole numero di modelli di MP3 Flash Player, penne USB e memory-card non si può garantire la compatibilità di tutti i modelli.

tuttavia l'assistenza è garantita su apparecchi con le due versioni USB 1.0 e USB 2.0.

## Collegare un supporto di memoria

- ➔ Accendere l'apparecchio.
- ➔ Inserire il pen drive USB o l'MP3-player nell'ingresso USB 38 oppure la scheda di memoria nello slot per SD/MMC 37.

### Nota:

Spingere la scheda con la scritta rivolta verso l'alto nello slot per SD/MMC 37 fino a sentire uno scatto.

### Attenzione!

Se la scheda di memoria viene inserita erroneamente nello slot, essa non può essere riconosciuta. La scheda o i dati su di essa possono subire danni.

- ➔ Con il tasto ■ STOP selezionare la fonte USB o SD/MMC desiderata oppure DISC. Premere e tenere premuto il pulsante.

Sullo schermo compare la seguente selezione:

**DVD**  
**MCR**  
**USB**

- ➔ Con il tasto con ▲ ▼ selezionare la fonte desiderata e confermare con ▶ || OK 6.
- ➔ Il supporto viene letto.

Attendere che il contenuto del CD sia stato letto completamente, per essere sicuri che vengano lette tutte le informazioni necessarie.



## **Rimuovere il supporto di memoria**

### **Memory card (SD, MMC)**

- Rimuovere la scheda, premendola fino al suo disinnesto e quindi estrarla.

### **Pen drive USB, lettore MP3**

- Rimuovere il pen drive USB oppure il Flash Player MP3 semplicemente sfilandoli.

## **Riproduzione di USB, scheda di memoria**

Per iniziare la riproduzione premere ► || **OK6** . La riproduzione dei file MP3 o dei file immagine è descritta al paragrafo "Come usare l'apparecchio" o "Come usare l'apparecchio con il file manager".

## Come pulire l'apparecchio

### Come pulire il DVD player



#### Scossa elettrica!

Per evitare il pericolo di una scossa elettrica, non pulire l'apparecchio con un panno umido o con l'acqua corrente. Prima della pulizia estrarre la spina dalla presa elettrica!

Per la pulizia della custodia si consiglia di utilizzare esclusivamente un panno morbido leggermente inumidito con acqua. Non usare spugne abrasive, polvere abrasiva e solventi come alcol o benzina.

#### Scansione laser:

Una lente sporca può causare anomalie di funzionamento e rendere impossibile la lettura del disco. Pulire la lente con una normale pompetta per apparecchi fotografici ecc. Non toccare il meccanismo. Non utilizzare prodotti per la pulizia di lenti o dischi.

#### Display:

- Non esporre la superficie del display a temperature superiori a + 80 °C ed inferiori a - 40 °C.
- Proteggere l'apparecchio da un'eccessiva umidità dell'aria.

- Non scrivere con una penna a sfera o pennarello sulla superficie del display.
- Pulire lo schermo solo con un panno di cotone morbido.
- Usare eventualmente il panno di cotone con una modesta quantità di saponata non alcalina diluita su base acquosa o alcolica.

#### Non utilizzare alcuna delle seguenti sostanze:

Acqua salata, insetticidi, solventi contenenti cloro o acidi (cloruro di ammonio), polvere abrasiva.

- ➔ Con il panno di cotone strofinare lievemente sulla superficie fino a quando questa non sia completamente asciutta.

## Come maneggiare i dischi

- Afferrare sempre il disco dai bordi.
- Evitare di lasciare impronte digitali, sporcizia o graffi. Possono provocare disturbi e salti nella riproduzione.
- Non scrivere sul disco.
- Non usare spray detergenti o solventi.
- Non lasciare cadere il disco e non curvarlo.
- Inserire soltanto un disco nel drive.
- Chiudere il drive solo se il disco è correttamente inserito nello scomparto.

- Conservare sempre i dischi singolarmente nelle loro custodie.

## Come pulire i dischi

- Pulire il disco con un panno morbido, inumidito con acqua.
- Pulire partendo dalla parte centrale e procedendo verso il bordo del disco.



Pulire il disco con movimenti circolari può causare graffi. Essi possono provocare errori nella riproduzione.

## Eliminazione dei difetti

Se l'apparecchio non funziona come previsto, controllarlo sulla base della seguente tabella.

In alcuni casi, l'anomalia è dovuta ad un altro componente.

In caso di anomalia verificare quindi anche i componenti collegati o le altre apparecchiature elettriche.

Se non si riesce ad eliminare l'anomalia come sopra indicato, contattare la casa produttrice.

## Il telecomando non funziona

Sintomo	Possibile causa/rimedio
I comandi a distanza non funzionano.	<p>Il telecomando si trova troppo lontano dall'apparecchio. La distanza massima è di sei metri. Avvicinare il telecomando all'apparecchio.</p> <p>L'angolo rispetto al sensore IR è eccessivo. Esso può raggiungere al massimo i 30°. Tenere il telecomando davanti all'apparecchio, in modo che l'inclinazione sia inferiore a 30°.</p> <p>Le batterie sono esaurite. Sostituire le batterie con altre nuove.</p>

## Problemi di riproduzione

Sintomo	Possibile causa/rimedio
Dopo la chiusura, lo scomparto si apre automaticamente.	Il disco è sporco o deformato. Pulire il disco come descritto in "Come pulire i dischi" o sostituire il disco.
Impossibile eseguire la riproduzione	Il disco non è stato inserito correttamente nel vano. Inserire correttamente il disco. Il codice area geografica non coincide con questo apparecchio. Usare soltanto dischi con il codice area geografica "2". Il disco è stato inserito capovolto. Inserire il disco nello scomparto con il lato stampato verso l'alto.
Non è possibile alcuna riproduzione di CD MP3	Verificare le impostazioni del proprio programma di masterizzazione sul computer, modificare la struttura delle directory sul CD o utilizzare un altro CD vergine.

## Problemi con USB e la riproduzione di SD/MMC

Sintomo	Possibile causa/rimedio
Impossibile eseguire la riproduzione.	Verificare se i file video, i file immagine/sound sono sull'USB/memory stick. Event. staccare il memory stick, riformattarlo, salvare i file e ricollegarlo. Event. provare con un formato immagine diverso. Event. provare con un formato video diverso. Nota: non tutti i formati video possono essere riprodotti!

## Problemi nella riproduzione delle immagini

Sintomo	Possibile causa/rimedio
Viene visualizzato il simbolo di blocco (Ⓞ) sullo schermo.	La funzione scelta non è possibile con il disco. L'operazione non è possibile con questo apparecchio.
Nessuna immagine o immagine troppo scura.	I valori impostati per l'apparecchio TV sono errati. Controllare i collegamenti.
L'immagine è distorta o non è adeguata al formato dello schermo.	Le impostazioni nel Setup per il formato del display sono errate. Impostare il formato immagine esatto.
In caso di registrazioni di un recorder DVD, si verificano disturbi alle immagini.	L'apparecchio è dotato di una funzione di protezione anticopiatura. Nel caso di dischi dotati di protezione anticopia, questo sistema impedisce una riproduzione priva di disturbi.

## Problemi nella riproduzione audio

Sintomo	Possibile causa/rimedio
Nessun segnale audio o distorsioni del suono	Il disco è sporco. Pulire il disco come descritto nel capitolo "Come pulire i dischi". Gli spinotti non sono inseriti in modo fermo nelle prese o sono collegati erroneamente. Collegare gli spinotti in modo corretto. Lo spinotto o la presa sono sporchi. Pulirli. L'apparecchio è stato commutato nella modalità "Pause". Premere il tasto ► II . Uso errato dell'amplificatore stereo. Controllare il selettore di entrata.

## Definizioni

### Numeri capitoli

Questi numeri sono riportati sul DVD. Un film è suddiviso in sezioni, a ciascuna delle quali è attribuito un numero. Con questi numeri si possono scegliere capitoli o scene rapidamente.

### Protezione bambini

Questa funzione è stata proposta dai genitori. Le limitazioni sono contenute nei dati del disco e vi consentono di bloccare film non adatti ai bambini.

### Codice regionale (Regional Code)

Il DVD player e i DVD contengono codici regionali per ciascuna area di distribuzione. Se il codice regionale di un DVD player non coincide con quello del DVD, non è possibile riprodurlo.

### Sottotitoli

I sottotitoli presentano sul video la traduzione dei dialoghi in una lingua diversa da quella originale. Un DVD può offrire sottotitoli in numerose lingue diverse. Grazie alla funzione dei sottotitoli si può scegliere la lingua desiderata.

### Angolo di visualizzazione camera

Alcuni DVD contengono scene riprese contemporaneamente da diversi angoli di visualizzazione. In tali dischi si può usare il tasto "Angle", per vedere la scena da diversi angoli di visualizzazione. I dischi che possiedono una tale tecnica sono detti "dischi multi angle".

## Dati tecnici

Dimensioni aperto (larghezza x altezza x profondità):	188 mm x 168 mm x 43 mm
Peso dell'apparecchio:	0,83 Kg
Alimentazione di tensione:	Ingresso AC 100V~240V, 50/60 Hz, 0,5 A, Output DC 9V, 2,0 A
Batteria:	Batteria agli ioni di litio, 1800 mAh, 3,7 V
Condizioni ambientali:	da +5°C a +35°C dal 5 % al 90 % di umidità relativa dell'aria (senza condensa)
Schermo:	TFT/LCD, 17,8 cm (7") 480 x 234 Pixel
Sistema video:	NTSC/PAL
Codice regionale:	Regione 2
Dischi supportati:	DVD – 12 cm e 8 cm dmt. CD – 12 cm e 8 cm dmt.
Tipi di disco:	CD, CD-R, CD-RW, DVD, DVD-R, DVD-RW, DVD+R, DVD+RW MP3-CD, JPEG-CD
Uscita Video:	Composita: 1 canale: 1.0 Vp-p (75 Ohm di carico)
Laser:	Classe1

## Specifiche DVD player

Questo prodotto contiene tecnologie protette da copyright. Esse sono protette da diversi brevetti U.S. e da altri diritti di proprietà intellettuale di Macrovision Corporation e altri titolari di diritti. L'applicazione di queste tecnologie protette da diritti d'autore richiede l'approvazione della Macrovision Corporation. In assenza di un'altra autorizzazione della Macrovision Corporation, ciò riguarda esclusivamente l'utilizzo privato o altro. È vietata la ricostruzione e lo smontaggio della tecnica.

Questo prodotto è conforme

- alla direttiva per la bassa tensione (2006/95/CE, 1275/2008/EC),
- alla direttiva EMV (2004/108/CE) e
- alla direttiva sul marchio CE).

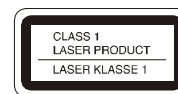

Codice regionale

## Come contattare il produttore

DGC GmbH  
Graf-Zeppelin-Str. 7  
86899 Landsberg/Germany

## Indicazioni per lo smaltimento

### Smaltimento dell'imballaggio

Durante il trasporto, il vostro nuovo apparecchio è stato protetto dall'imballaggio. Tutti i materiali usati sono ecologicamente compatibili e riutilizzabili. Contribuite anche voi smaltendo l'imballaggio nel rispetto dell'ambiente. Potete reperire informazioni sui sistemi di smaltimento presso il vostro rivenditore o il vostro centro di smaltimento comunale.



### **Pericolo di soffocamento!**

Non lasciare l'imballaggio e relativi componenti ai bambini.

Esiste il pericolo di soffocamento a causa delle pellicole e di altri materiali di imballaggio.

## Smaltimento dell'apparecchio

I vecchi apparecchi non sono rifiuti privi di valore. Grazie allo smaltimento nel rispetto dell'ambiente, è possibile recuperare materie prime utili. Informarsi presso la propria amministrazione cittadina o comunale circa le opportunità di smaltimento adeguato ed ecologico dell'apparecchio.



Questo apparecchio è contrassegnato in conformità alla direttiva 2002/96/CE relativa ai vecchi apparecchi elettrici ed elettronici (WEEE).



Una volta terminato il suo ciclo di vita, questo prodotto non deve essere smaltito tra i normali rifiuti domestici, ma deve essere consegnato presso un punto di raccolta per il riciclaggio di apparecchi elettrici ed elettronici. Il simbolo sul prodotto, sul manuale d'uso o sull'imballaggio richiama a tale aspetto. I materiali vanno riciclati in base al proprio simbolo. Con il riutilizzo, il recupero dei materiali od altre forme di riciclaggio di vecchi apparecchi si contribuisce in modo decisivo alla protezione del nostro ambiente.



### **Pericolo di morte!**

Una volta che l'apparecchio è fuori servizio, estrarre la spina della corrente elettrica. Tagliare il cavo di rete e rimuoverlo insieme alla spina.