



Dual

BEDIENUNGSANLEITUNG

DTV-DVD 2150-3

FARBFERNSEHGERÄT MIT INTEGRIERTEM DVD PLAYER



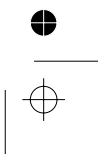
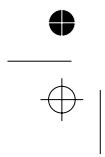
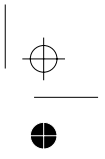
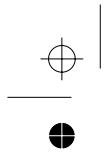

Inhaltsverzeichnis

Fernbedienungstasten	2	Stummschalten-Anzeige	19
Bedientasten und Anschlüsse	3	Kein Signal	20
Antennenanschlüsse	3	Blauer Hintergrund bei fehlendem Signal	20
Vorbereitungen	4	Lautstärkeskala	20
Produktmerkmale	4	AV-Betriebsarten	20
Sicherheitshinweise	4	Teletext	20
Vor dem Einschalten des TV-Geräts	6	Teletext aktivieren	20
Netzanschluss	6	Teletextseite aufrufen	21
Anschlussmöglichkeiten an der RF-Eingangsbuchse	6	Indexseite aufrufen	21
Anschließen externer Geräte	6	Teletext zusammen mit TV-Programm anzeigen	21
Einlegen der Batterien in die Fernbedienung	6	Seite suchen, während das TV- Programm läuft	21
Ein- und Ausschalten des TV-Geräts	6	Doppelte Texthöhe einstellen	21
TV-Gerät einschalten	6	"Versteckte" Informationen zeigen	21
TV-Gerät ausschalten	7	Automatischen Seitenwechsel anhalten	21
Bedienung des TV-Geräts	7	Unterseite aufrufen	22
A.P.S. (Automatisches Programmiersystem)	7	Fastext (optional)	22
Bedienung mit den Tasten am TV-Gerät	7	Teletext beenden	22
Bedienung mit den Tasten der Fernbedienung	8	Uhrzeit anzeigen	22
Menüsystem	9	Externe Geräte anschließen	23
Das Menü Ton	9	Euro-Scart-Anschluss	23
Das Menü Bild	12	Antennenanschluss	23
Das Menü "Funktion"	14	Decoder	23
Das Menü Install.	15	TV und Videorecorder	23
Das Menü Programm	16	NTSC-Wiedergabe (optional)	23
Weitere Funktionen	18	Kopiereinrichtung (optional)	23
TV-Status	18	Testsignal des Videorecorders suchen und speichern	25
Programmtausch (P<P)	18	Kamera und Camcorder	25
Zweistellige Ziffern (-/- -)	19	Anschluss am Back-AV-Eingang /- Ausgang (optional):	25
Persönliche Einstellungen (PP)	19	Decoder am Videorecorder anschließen	25
Tonanzeige	19	Kopfhörer anschließen (optional)	25
Bild Modus	19	AV-Verstärker anschließen (optional) 25	
Sleep Timer-Anzeige / letzte Minute ...	19	Tipps	26
		Technische Daten	27



SO BEDIENEN SIE IHR FERNSEHGERÄT

Nach dem Einschalten des Fernsehgeräts drücken Sie die Taste TV auf der Fernbedienung.

Fernbedienungstasten

TV MODUS

- ① = Bereitschaft
- ② **TV** = TV-Modus
- ③ **0 - 9** = Direktprogramm
- ④ **-/-** = Eingabe zweistelliger Programmnummern
- ⑤ **P<P** = Voriges Programm
- ⑥ **PP** = Bild-Voreinstellungen ändern
- ⑦ **I-II** = Keine Funktion
- ⑧ **M** = Menü
- ⑨ **OK** = Keine Funktion
- ⑩ = Stummschalten
- ⑪ = Nach links
- ⑫ = Nach rechts
- ⑬ **V- / V+** = Lautstärke - / Lautstärke +
- ⑭ **▲ P ▼** = Programm vor (aufwärts)
Programm zurück (abwärts)
- ⑮ **Rot** = Menü Ton
- ⑯ **Grün** = Menü Bild
- ⑰ **Gelb** = Menü Funktion
- ⑱ **Blau** = Menü Install.
- ⑲ **AV** = Externe Quelle (optional)
(DVD, AV-1, AV-2, F-AV / B-AV, RGB, SVHS)
- ⑳ **TV** = Menü TV
- ㉑ **INFO** = Info (Menü Programm)
- ㉒ = Anhalten
- ㉓ = Aktualisieren
- ㉔ = Zeit
- ㉕ = Teletext
- ㉖ = Vergrößern
- ㉗ = Zeigen
- ㉘ = Mischmodus
- ㉙ = Indexseite

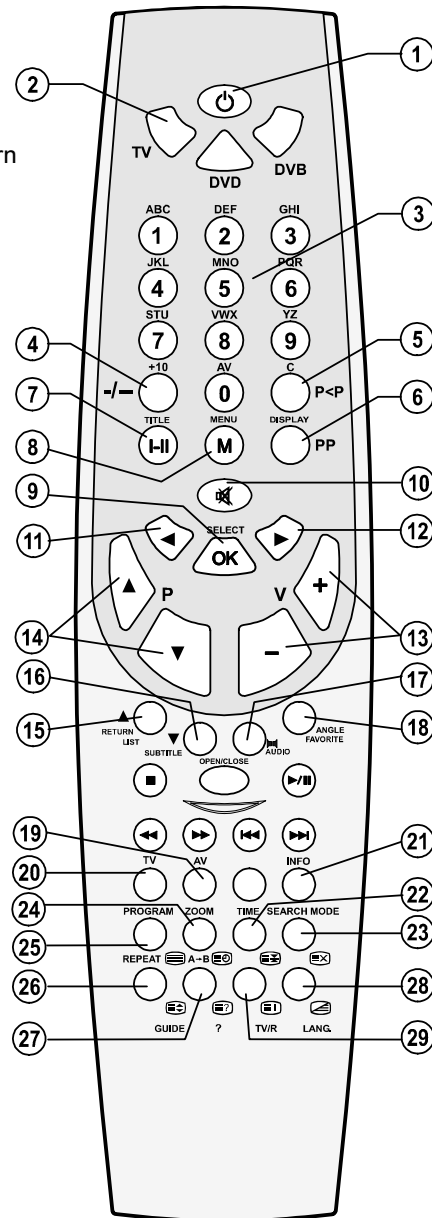

Beachten Sie bitte, dass Sie zuerst die TV-Taste betätigen müssen, um die TV-Funktionen auf der Fernbedienung nutzen zu können.

Bedientasten und Anschlüsse

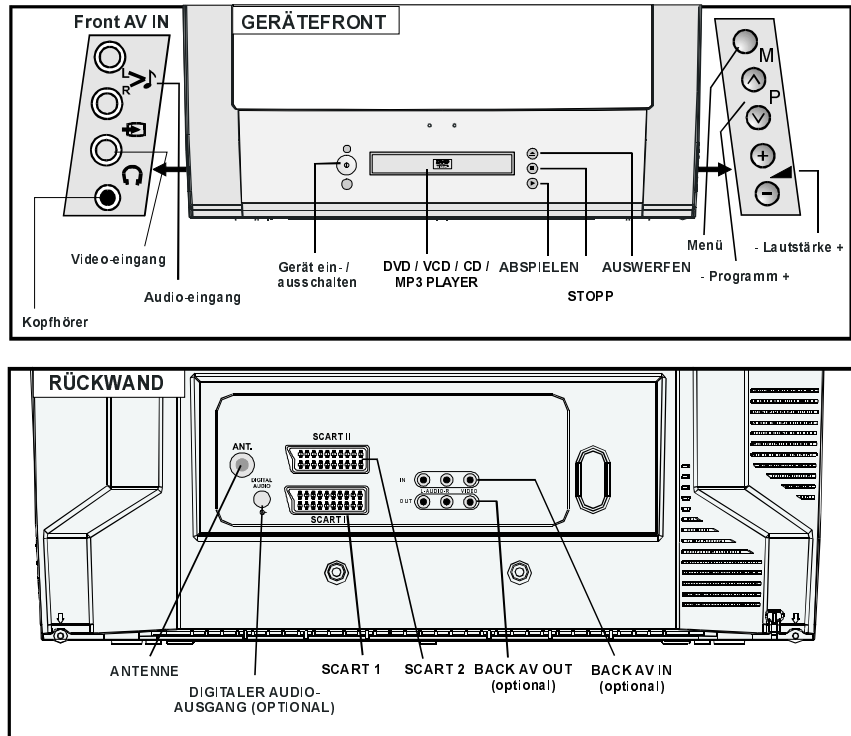

Antennenanschlüsse

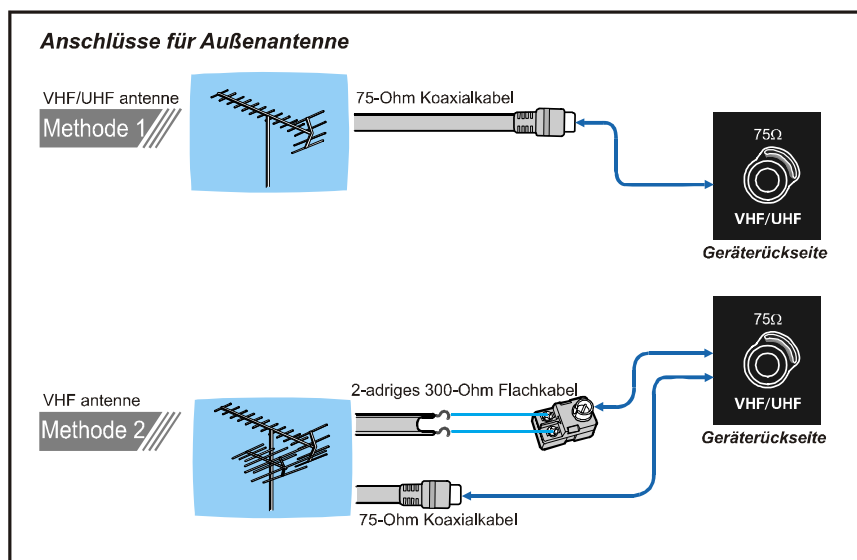

Vorbereitungen

Sorgen Sie für ausreichende Belüftung. Halten Sie nach allen Seiten des Gerätes mindestens 10 cm Abstand. Legen Sie keine Objekte auf das Gerät, um Störungen und Sicherheitsprobleme zu vermeiden.

Benutzen Sie diesen Apparat in den tropischen und/oder gemäßigten Klimatas.

Produktmerkmale

- Farbfernsehgerät mit Fernbedienung
- Auf 100 Programmplätzen können VHF-, UHF- oder Kabelkanäle programmiert werden.
- Abstimmung von Kabelkanälen
- Sehr einfache TV-Bedienung über benutzerfreundliche Menüführung
- Verfügt über Scart-Anschluss für externe Geräte (z.B. Computer, Video, Videospiele, Audiogeräte usw.)
- Front AV In oder Back AV In / Out (optional)
- Optionale Stereosysteme (Deutsch, Nicam oder Deutsch + Nicam) sind verfügbar.
- Komplette Teletext-Funktion (optional). Fasttext (optional), TOP text (optional).
- Kopfhöreranschluss (optional)
- Direkter Zugriff auf Programme
- A.P.S. – Automatisches Programmiersystem
- Jedes Programm kann mit einem Namen bezeichnet werden.
- Programmtausch – Umschalten zwischen den beiden zuletzt gesehenen Programmen
- Automatische Abstimmung auf- und abwärts
- Sleep Timer
- Automatisches Stummschalten, wenn kein Empfang stattfindet
- Wenn kein gültiges Signal empfangen wird, schaltet das TV-Gerät nach 5 Minuten automatisch auf Bereitschaft.
- WSS-Breitbildschirm – Wide Screen Signaling.
- NTSC-Wiedergabe (optional)
- DVD / VCD / CD / CD-R / CD-RW / MP3 / JPEG-Wiedergabe

Sicherheitshinweise

1. Spannungsquelle

Dieses Gerät ist für den Betrieb an einer Spannungsquelle mit den Werten **230-240 V AC, 50 Hz** ausgelegt. Vergewissern Sie

sich, dass der korrekte Spannungswert eingestellt ist.

2. Netzkabel

Das Netzkabel muss so verlegt werden, dass niemand auf das Kabel treten kann. Darüber hinaus dürfen keine Objekte auf das Kabel gestellt oder mit dem Kabel in Kontakt gebracht werden. Achten Sie besonders auf die Stelle, an der das Kabel in den Stecker übergeht, auf die Steckdose und auf den Kabelausgang am Gerät.

3. Feuchtigkeit und Wasser

Das Gerät darf auf keinen Fall an feuchten oder nassen Orten betrieben werden (stellen Sie das Gerät weder im Badezimmer, am Spülbecken in der Küche, noch in der Nähe der Waschmaschine auf).

Das Gerät darf weder Wasser noch Regen ausgesetzt werden, da das gefährlich ist. Stellen Sie bitte auch keine mit Flüssigkeit gefüllten Gegenstände auf das Gerät. Vermeiden Sie das Gerät zu bespritzen.

4. Reinigung

Bevor Sie das Gerät reinigen, ziehen Sie den Netzstecker aus der Steckdose. Verwenden Sie keine flüssigen Reinigungsmittel und keine Sprays. Benutzen Sie ein sauberes und trockenes Tuch.

5. Belüftung

Die Lüftungsschlitze und Öffnungen am Gerät sind für die Luftzirkulation vorgesehen und sollen den zuverlässigen Betrieb gewährleisten. Damit eine Überhitzung vermieden wird, dürfen diese Öffnungen in keinerlei Weise verschlossen oder verdeckt werden.

6. Blitzschlag

Bei herannahenden Gewittern und vor längerer Abwesenheit (Urlaub), ziehen Sie den Netzstecker aus der Steckdose.

7. Ersatzteile

Wenn bestimmte Komponenten ausgetauscht werden müssen, vergewissern Sie sich, dass der Techniker die Ersatzteile verwendet, die vom Hersteller angegeben sind, oder Teile, die dieselben technischen Daten wie die Originalteile besitzen. Nicht zuge-

lassene Ersatzteile können Brände, elektrische Schläge oder andere Gefahrensituationen herbeiführen.

8. Reparatur und Wartung

Alle Reparatur- und Wartungsmaßnahmen müssen von qualifiziertem Fachpersonal ausgeführt werden. Öffnen Sie auf keinen Fall das Gerät selbst, da die Gefahr elektrischer Schläge besteht.

9. Röntgenstrahlung

Die in diesem TV-Gerät erzeugte Röntgenstrahlung wird ausreichend abgeschirmt.

10. Offene Flammen

Stellen Sie keine Objekte mit offenen Flammen auf das Gerät.

Warnhinweis!

Alle Eingriffe, die den Bestimmungen entgegenstehen, insbesondere Änderungen der Hochspannung oder das Austauschen der Bildröhre können zu erhöhter Röntgenstrahlung führen. Für derartig veränderte Geräte erlischt die Lizenz. Die Geräte dürfen dann nicht mehr betrieben werden.

Anweisungen zur Abfallentsorgung:

- Die Verpackung und Verpackungshilfen sind recyclingfähig und sollten prinzipiell der Wiederverwertung zugeführt werden.

Verpackungsmaterialien wie Plastiktüten müssen von Kindern ferngehalten werden.

- Batterien, die schwermetalfreie Elemente beinhalten, sollten nicht mit Hausabfallmüll entsorgt werden. Bitte entsorgen Sie die benutzte Batterien nach den Umweltschutzregeln. Bitte informieren Sie sich über die gültigen Regeln von Umweltschutzanwendungen, die bei Ihnen angewandt sind.

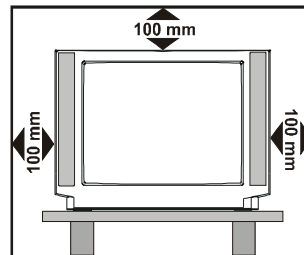
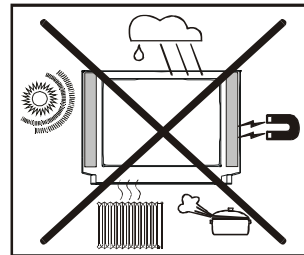

SO BEDIENEN SIE IHR FERNSEHGERÄT

Nach dem Einschalten des Fernsehgeräts drücken Sie die Taste TV auf der Fernbedienung.

VORSICHT



GEFAHR ELEKTRISCHER SCHLÄGE

Mit dem Blitzsymbol in dem Dreieck soll der Benutzer vor gefährlicher Hochspannung im Inneren des Gerätes gewarnt werden. Es besteht die Gefahr eines elektrischen Schlages!



Das Ausrufezeichen in dem Dreieck soll den Benutzer auf wichtige Bedienungs-, Wartungs- und Reparaturhinweise in den mitgelieferten Dokumenten aufmerksam machen.

“LASSEN SIE IHR TV-GERÄT WEDER IN BETRIEB, NOCH IN BEREITSCHAFT, WENN SIE IHR HAUS VERLASSEN.”

Vor dem Einschalten des TV-Geräts

Netzanschluss

WICHTIGER HINWEIS: Dieses Gerät ist für den Betrieb an einer Spannungsquelle mit den Werten **230-240 V AC, 50 Hz** ausgelegt.

- Nach dem Auspacken warten Sie, bis das Gerät Raumtemperatur erreicht hat, bevor Sie es an den Netzstrom anschließen.

Anschlussmöglichkeiten an der RF-Eingangsbuchse

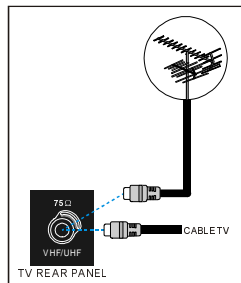

- Schließen Sie das Antennenkabel bzw. das Kabel für Kabel-TV an den RF-Anschluss an, der sich auf der Rückseite des TV-Geräts befindet. Schließen Sie die Kabel von den TV-Ausgängen der externen Geräte (VCR, DVB usw.) ebenfalls an diesen Anschluss an.

Anschließen externer Geräte

WICHTIGER HINWEIS: Schalten Sie das TV-Gerät aus, bevor Sie externe Geräte anschließen.

Die Anschlüsse für externe Geräte befinden sich an der Vorder- und Rückseite des TV-Geräts (optional). Beim Anschließen anderer Geräte über den Scart-Anschluss gehen Sie nach den Bedienungsanleitungen der entsprechenden Geräte vor.

Einlegen der Batterien in die Fernbedienung

- Legen Sie die Batterien in der korrekten Ausrichtung ein, wie nachfolgend abgebildet.

- Ziehen Sie die Batterieabdeckung auf der Rückseite der Fernbedienung vorsichtig hoch, und nehmen Sie diese von dem Batteriefach ab.
- Legen Sie zwei **AAA (R03)**-Batterien oder gleichwertige Batterien ein.
- Befestigen Sie die Batterieabdeckung wieder auf dem Batteriefach.

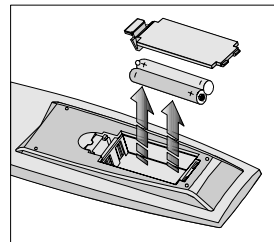

HINWEIS: Nehmen Sie die Batterien aus der Fernbedienung heraus, wenn das Gerät längere Zeit nicht benutzt wird. Die Fernbedienung könnte andernfalls durch auslaufende Batterien beschädigt werden.

Ein- und Ausschalten des TV-Geräts

TV-Gerät einschalten

Schalten Sie Ihr TV-Gerät mit den folgenden beiden Bedienungsschritten ein:

- 1- Drücken Sie den Netzschalter an der Vorderseite des TV-Geräts. Das TV-Gerät schaltet auf Bereitschaft. Die **rote Kontrolllampe** unter dem Bildschirm leuchtet.
- 2- Schalten Sie das TV-Gerät aus dem Bereitschaftsmodus ein:

Drücken Sie entweder eine der Zifferntasten auf der Fernbedienung, um eine bestimmte Programmnummer aufzurufen,

oder

drücken Sie die Taste Programm aufwärts bzw. abwärts an der rechten Seite des Fernsehgeräts oder auf der Fernbedienung. Sie rufen somit das zuletzt gesehene Programm auf.

Auf beide Arten schalten Sie das TV-Gerät ein. Statt der ROTEN leuchtet nun die GRÜNE Kontrolllampe.

TV-Gerät ausschalten

- Drücken Sie auf der Fernbedienung die Bereitschaftstaste. Das TV-Gerät schaltet auf Bereitschaft, und statt der **GRÜNEN Lampe** leuchtet die **ROTE**;

oder

drücken Sie den Netzschalter an der Vorderseite des Geräts, so dass das Gerät ausgeschaltet wird und die GRÜNE Lampe erlischt.

"Wenn das DVD-Fach ausgefahren ist, darf der TV nicht vor dem DVD-Teil ausgeschaltet werden. Das Fach bleibt solange ausgefahren, bis das DVD-Teil ausgeschaltet wird."

Bedienung des TV-Geräts

Sie können Ihr TV-Gerät sowohl mit der Fernbedienung als auch mit den Tasten am Gerät bedienen.

Beachten Sie bitte, dass Sie zuerst die TV-Taste betätigen müssen, um die TV-Funktionen auf der Fernbedienung nutzen zu können.

A.P.S. (Automatisches Programmiersystem)

Wenn Sie ihr TV-Gerät zum ersten Mal einschalten, wird die folgende Meldung angezeigt: "ANTENNEN KABEL ÜBERPRÜFEN. AUTO PROGRAMMIER SYSTEM". Das A.P.S.-System sucht und sortiert alle Kanäle, die in Ihrer Region verfügbar sind, und speichert diese automatisch in Ihrem TV-Gerät.

Wenn Sie die APS-Funktion vor dem Start stornieren möchten, betätigen Sie die Taste "TV". Wählen Sie zu allererst das "LAND" und die "KANALLEN TABELLE" (optional) aus. Damit wird der Sortierprozess der APS-Funktion wirksam. Zum Starten der Funktion bewegen Sie den Cursor mit der Taste "▲ P" oder "P ▼" auf die Option "START", und drücken Sie die Taste "◀" oder "▶". Wenn Sie den APS-Vorgang mittendrin abbrechen möchten, betätigen Sie die Taste "◀" oder "▶".

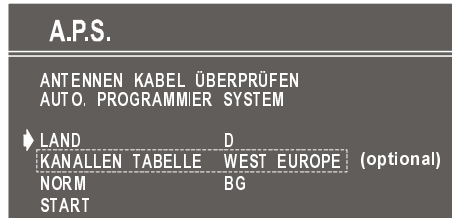

Nach abgeschlossenem APS-Vorgang wird auf dem Bildschirm eine Programmliste angezeigt. In der Programmliste finden Sie die Programmnummern mit den dazugehörigen Programmnamen.

Wenn Ihnen die Programmnummern und/oder -namen nicht zusagen, können Sie diese im Menü Programm ändern.

Bedienung mit den Tasten am TV-Gerät

Mit den Tasten an der Vorderseite des Geräts können Sie die Lautstärke einstellen und die Programme auswählen.

Lautstärkereglung

- Drücken Sie die Taste " - ▲", um die Lautstärke zu verringern, oder " ▲ +" um die Lautstärke zu erhöhen. In der Mitte des unteren Bildschirmabschnitts wird eine Lautstärkeskala (Schiebereglung) angezeigt.
- Durch gleichzeitiges Betätigen der Tasten " ▲ +" und " - ▲" rufen Sie das Hauptmenü auf.

Programmwahl

- Drücken Sie die Taste "▲ P", um das nächste Programm auszuwählen, oder drücken Sie "P ▼", um das vorige Programm auszuwählen.

Hauptmenü aufrufen

- Drücken Sie die Taste „M“, um das Hauptmenü aufzurufen. Vom Hauptmenü aus wählen Sie mit „V P“ oder „^ P“ die Untermenüs aus. Mit „▲ +“ oder „- ▼“ rufen Sie das gewählte Untermenü auf. Näheres dazu finden Sie unter „Menüsystem“ auf Seite 117.

Bedienung mit den Tasten der Fernbedienung

Beachten Sie bitte, dass Sie zuerst die TV-Taste betätigen müssen, um die TV-Funktionen auf der Fernbedienung nutzen zu können.

Mit der Fernbedienung können Sie alle Funktionen Ihres TV-Geräts steuern. Die Funktionen werden zusammen mit dem Menüsystem Ihres TV-Geräts beschrieben.

Die Funktionen des Menüsystems werden in dem Abschnitt Menüsystem beschrieben.

Fernbedienungsfunktionen

Mit dieser Fernbedienung können Sie Fernsehgerät und DVD-Player gleichzeitig bedienen. Um die TV-Funktionen aufzurufen (mit weißen Markierungen auf der Fernbedienung), drücken Sie zunächst auf „TV“. Nun sind die TV-Funktionen zugänglich. Wenn Sie den DVD-Player bedienen möchten, müssen Sie zunächst die Taste „DVD“ drücken. Nun sind die Tasten mit den blau markierten DVD-Funktionen verfügbar. Um wieder auf TV-Betrieb umzuschalten, drücken Sie erneut auf „TV“.

Die Taste „DVB“ hat bei Ihrem TV_DVD keinerlei Funktion.

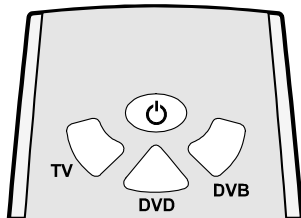

Lautstärkereglung

Drücken Sie die Taste „V+“, um die Lautstärke zu erhöhen. Drücken Sie die Taste „-V“, um die Lautstärke zu verringern. In der Mitte des unteren Bildschirmabschnitts wird eine Lautstärkeskala (Schiebereglер) angezeigt.

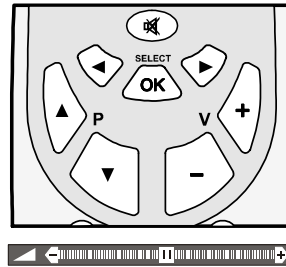

Programmwahl

(Voriges oder nächstes Programm)

- Drücken Sie die Taste „P ▼“, um das vorige Programm aufzurufen.
- Drücken Sie die Taste „▲ P“, um das nächste Programm aufzurufen.

Programmwahl (direkter Zugriff)

Wählen Sie mit den Zifferntasten auf der Fernbedienung ein Programm zwischen 0 und 9 aus. Das TV-Gerät schaltet auf das gewählte Programm. Für Programmnummern von 10 – 99 verwenden Sie die Taste für zweistellige Ziffern „-/-“.

P -- Diese Anzeige befindet sich links oben am Bildschirm.

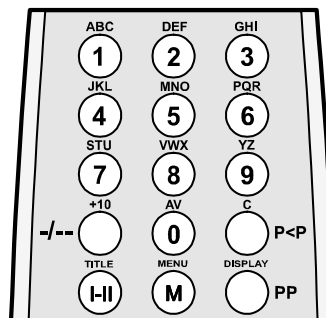

Diese Anzeige befindet sich links oben am Bildschirm.

Anschließend drücken Sie nacheinander die Zifferntasten des gewünschten Programms (z.B. für Programm 27 drücken Sie zuerst die 2 und dann die 7). Wenn Sie mit dem Drücken der Zifferntasten zu lange warten, schaltet sich die Funktion aus, und die Anzeige erlischt. Nach dem Eingeben der ersten Ziffer darf auch die zweite Ziffer nicht zu spät gedrückt werden. Die zulässige Verzögerungszeit beträgt 3 Sekunden.

Um wieder einstellige Programme aufzurufen, drücken Sie direkt auf die entsprechende Programmziffer.

Programmtausch

- Drücken Sie auf die Taste "P<P" (Programmtausch), um auf das zuletzt gewählte Programm zurückzuschalten. Mit dieser Taste schalten Sie zwischen den beiden zuletzt gesehenen Programmen um. Beispiel: Wählen Sie Programm 8. Rufen Sie anschließend Programm 2 auf. Wenn Sie nun die Taste "P<P" drücken, wird auf Programm 8 umgeschaltet. Wenn Sie die Taste nochmals drücken, wird wieder Programm 2 aufgerufen usw.

Menüsystem

Ihr TV-Gerät ist mit einer Menüführung ausgestattet, mit der Sie das multifunktionale System einfach steuern können. Die Bedienung erfolgt über Menübefehle, die am Bildschirm angezeigt und ausgewählt werden.

Drücken Sie die Taste "M". Das Hauptmenü wird in der Bildschirmmitte angezeigt.

Alle ausgewählten Optionen dieses Menüsystems werden in **BLAUER** Schrift und mit einem Pfeil auf der linken Seite dargestellt.



Um ein Untermenü auszuwählen, betätigen Sie die Taste "▲ P" oder "P ▼", und drücken Sie die Taste "◀" oder "▶". Jede Option kann auch mit der entsprechenden Farbtaste und mit der Taste "INFO" auf der Fernbedienung ausgewählt werden.

HAUPTMENÜ

Das Menüsystem wird nachfolgend beschrieben.

Für die Schnellauswahl der Menüs drücken Sie die folgenden Tasten:

"M"-Taste	- Hauptmenü
Rote Taste	- Menü Ton
Grüne Taste	- Menü Bild
Gelbe Taste	- Menü Funktion
Blaue Taste	- Menü Install.
"Info"-Taste	- Menü Programm

Die Taste Menü hat zweierlei Funktionen: Mit ihr können Sie das "HAUPTMENÜ" aufrufen bzw. beenden, und mit ihr können Sie das jeweilige Untermenü beenden, um gleichzeitig das übergeordnete Menü aufzurufen.

Das Menü Ton

Toneinstellungen ändern

- Gehen Sie entweder durch Betätigen der roten Taste direkt in das Menü Ton, oder
- rufen Sie das Hauptmenü auf. Darin ist Ton die erste markierte Option. Im Hauptmenü wählen Sie mit der Taste "▲ P" oder "P ▼" die Option TON aus, und rufen Sie mit der Taste "◀" oder "▶" das Menü Ton auf.

Lautstärke einstellen

Wenn Sie sich im Menü Ton befinden, ist Lautstärke als erste Option markiert.

- Drücken Sie die Taste "▶", um die Lautstärke zu erhöhen.
- Drücken Sie die Taste "◀", um die Lautstärke zu verringern.

Sie können die Lautstärke auch mit der Taste "V+" (lauter) oder "-V" (leiser) direkt einstellen.

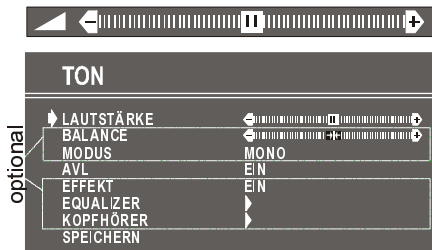

Balance einstellen

(Wenn Ihr TV-Gerät über Stereo verfügt)

Mit dieser Funktion können Sie die Balance zwischen rechtem und linkem Lautsprecher einstellen.

- Wählen Sie mit der Taste "▲ P" oder "P ▼" die Option Balance.
- Um die Balance nach rechts zu verschieben, betätigen Sie die Taste "▶".
- Um die Balance nach links zu verschieben, betätigen Sie die Taste "◀".

Wenn sich der Balance-Regler in der Mitte befindet, wird der Cursor mit den beiden entgegengesetzten Pfeilen dargestellt.

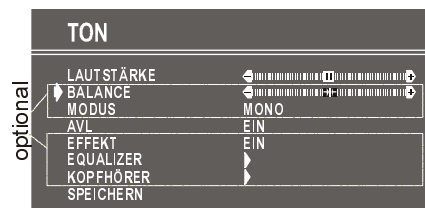

Modus auswählen

(Wenn Ihr TV-Gerät über Stereo verfügt)

- Wählen Sie mit der Taste "▲ P" oder "P ▼" die Option Modus.
- Drücken Sie die Taste "◀" oder "▶", um den Modus zu ändern.

Wählen Sie **MONO**, **STEREO** oder **DUAL (I-II)**, sofern das gewählte Programm den entsprechenden Modus unterstützt.

Sie können den Tonmodus auch direkt ändern, indem Sie auf der Fernbedienung die Taste "I-II" betätigen.

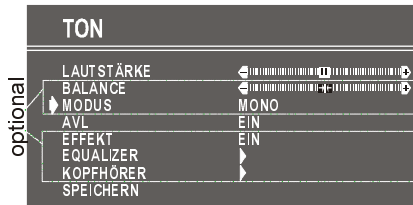

Bei Zweikanalton-Übertragungen (Dual) haben Sie unter Modus die Möglichkeit, zwischen Originalton und synchronisierter Sprache zu wählen.

Auto Pegel (AVL) einschalten

Wenn die Programme über unterschiedliche Lautstärkepegel verfügen, sorgt die Funktion Auto Pegel (AVL) für normale, gleichbleibende Lautstärke. Durch Betätigen der Taste "◀" oder "▶" schalten Sie diese Funktion ein bzw. aus.

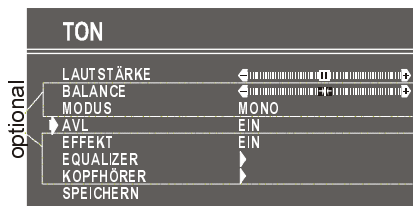

Effekt einstellen

(Wenn Ihr TV-Gerät über Stereo verfügt)

Mit dieser Funktion aktivieren bzw. deaktivieren Sie den Klangeffekt. Durch Betätigen der Taste "◀" oder "▶" schalten Sie diese Funktion ein bzw. aus. Wenn als aktuelles Klangsystem **MONO** eingestellt ist und Sie den Effekt auf **EIN** schalten, wird der Klang wie **STEREO** wiedergegeben. Wenn als aktuelles Klangsystem **STEREO** eingestellt ist und Sie den Effekt einschalten, gewinnt der Klang an räumlicher Tiefe. Ist der Effekt ausgeschaltet, so bleibt der Originalklang in **MONO** und **STEREO** erhalten.

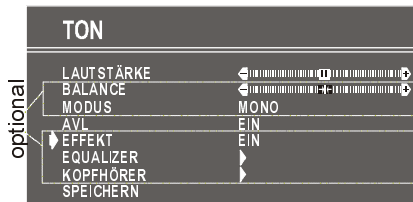

Equalizer

(Wenn Ihr TV-Gerät über Stereo verfügt)

Wählen Sie mit der Taste "▲ P" oder "P ▼" die Option Equalizer aus, und rufen Sie mit der Taste "◀" oder "▶" das Untermenü Equalizer auf.

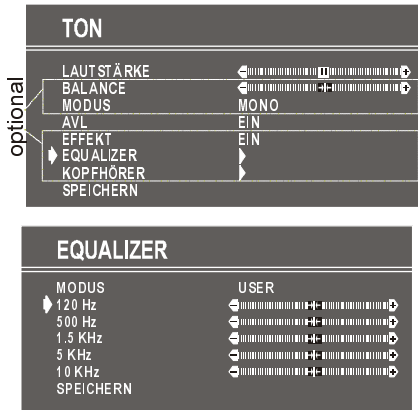

Unter dem Menüpunkt MODUS befinden sich fünf vordefinierte Optionen und eine benutzerdefinierte Option: BENUTZER, KLASSIK, JAZZ, ROCK, POP und FLAT. Die vordefinierten Optionen lassen sich nicht ändern. Wenn Sie versuchen, eine der Frequenzen von vordefinierten Optionen zu ändern, wird der MODUS automatisch auf

BENUTZER umgeschaltet. Die Option BENUTZER lässt sich individuell einstellen.

Mit den 5 Optionen unter MODUS lässt sich der Ton in den folgenden 5 Frequenzbereichen einstellen: 120 Hz, 500 Hz, 1.5 kHz, 5 kHz und 10 kHz. Um die Werte der 5 Frequenzen zu ändern, wählen Sie mit der Taste "▲ P" oder "P ▼" eine der Optionen aus und drücken dann "▶", um den Wert zu erhöhen, bzw. "◀" um den Wert zu verringern. Wenn sich der Regler in der mittleren Position befindet, wird der Cursor mit den beiden entgegengesetzten Pfeilen dargestellt.

Um die Equalizer-Einstellungen zu speichern, drücken Sie die Taste "◀" oder "▶" auf der Option "SPEICHERN".

Beim Speichervorgang werden alle Einstellungen gespeichert, und die Infor-

mationen im Modus BENUTZER bleiben erhalten. D.h. wenn Sie die MODUS-Werte mit einer der vordefinierten Optionen gespeichert haben, und Sie wählen den Modus BENUTZER erneut aus, werden die benutzerdefinierten Frequenzwerte aufgerufen.

Kopfhöhereinstellungen ändern

(Wenn Ihr TV-Gerät über Stereo verfügt)
(optional)

Bewegen Sie den Cursor auf **KOPFHÖRER**, und drücken Sie die Taste "◀" oder "▶", um das Menü Kopfhörer aufzurufen. Hierbei handelt es sich um ein Untermenü des Menüs Ton. Alle Optionen darin haben dieselbe Wirkungsweise wie in dem Menü Ton.

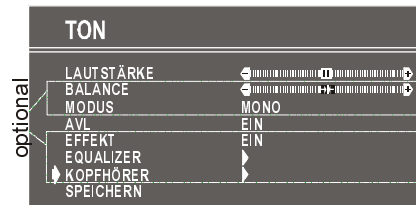

Lautstärke am Kopfhörer einstellen

(Wenn Ihr TV-Gerät über Stereo verfügt)

- Im Untermenü Kopfhörer ist Lautstärke als erste Option ausgewählt.
- Drücken Sie die Taste "▶", um die Lautstärke zu erhöhen.
- Drücken Sie die Taste "◀", um die Lautstärke zu verringern.



Balance am Kopfhörer einstellen

(Wenn Ihr TV-Gerät über Stereo verfügt)

- Wenn sich der Balance-Regler in der Mitte befindet, wird der Cursor mit den beiden entgegengesetzten Pfeilen dargestellt.
- Wählen Sie mit der Taste "▲ P" oder "P ▼" die Option Balance.
- Um die Balance nach rechts zu verschieben, betätigen Sie die Taste "▶".

- Um die Balance nach links zu verschieben, betätigen Sie die Taste “◀”.

Kopfhörer-Modus einstellen

(Wenn Ihr TV-Gerät über Stereo verfügt)

- Wählen Sie mit der Taste “▲ P” oder “P ▼” die Option Modus.

Um den aktuellen Tonmodus zu ändern, drücken Sie die Taste “◀” oder “▶”. (Beispiel: Wenn momentan Stereo eingestellt ist, rufen Sie Mono auf, bzw. umgekehrt).

Bei Zweikanalton-Übertragungen haben Sie im Menü Modus die Möglichkeit, zwischen Originalton und synchronisierter Sprache zu wählen. Wenn Sie also z.B. über die Lautsprecher den Originalton hören, kann eine andere Person gleichzeitig über Kopfhörer den synchronisierten Ton hören.

Einstellungen speichern

- Wählen Sie mit der Taste “▲ P” oder “P ▼” die Option Speichern. Drücken Sie die Taste “◀” oder “▶”, um die aktuellen Kopfhörereinstellungen für Lautstärke und Balance zu speichern. Die gespeicherten Werte gelten für alle Programme.

Einstellungen speichern

- Gehen Sie auf die Option “SPEICHERN”, und drücken Sie die Taste “◀” oder “▶”, um die Einstellungen im Menü Ton zu speichern.

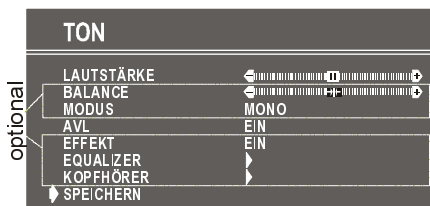

Das Menü Bild

- Gehen Sie entweder durch Betätigen der “GRÜNEN” Taste direkt in das Menü “Bild”, oder
- Drücken Sie zunächst die Taste “M”, um das Hauptmenü aufzurufen. Im Hauptmenü wählen Sie mit der Taste “▲ P” oder “P ▼” die Option “BILD” aus, und rufen Sie mit der

Taste “◀” oder “▶” das Menü Bild auf.

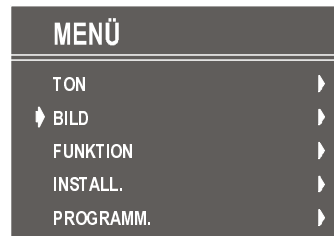

Helligkeit einstellen

- Im Bildmenü ist die Helligkeit als erste Option ausgewählt.
- Drücken Sie die Taste “▶”, um die Helligkeit zu erhöhen.
- Drücken Sie die Taste “◀”, um die Helligkeit zu verringern.



Kontrast einstellen

- Wählen Sie mit der Taste “▲ P” oder “P ▼” die Option Kontrast.
- Drücken Sie die Taste “▶”, um den Kontrast zu erhöhen.
- Drücken Sie die Taste “◀”, um den Kontrast zu verringern.



Farbstärke einstellen

- Wählen Sie mit der Taste “▲ P” oder “P ▼” die Option Farbstärke.
- Drücken Sie die Taste “▶”, um die Farbstärke zu erhöhen.

- Drücken Sie die Taste “◀”, um die Farbstärke zu verringern.



Bildschärfe einstellen

- Wählen Sie mit der Taste “▲ P” oder “P ▼” die Option Bildschärfe.
- Drücken Sie die Taste “▶”, um den Schärfepiegel zu erhöhen.
- Drücken Sie die Taste “◀”, um den Schärfepiegel zu verringern.



Farbton einstellen

(Beim der NTSC-Wiedergabe erscheint diese Option nur im AV-Modus, wenn als Videosignal NTSC verwendet wird. Andernfalls steht die Option Farbton im Menü Bild nicht zur Verfügung.): (optional)

- Wählen Sie mit der Taste “▲ P” oder “P ▼” die Option Farbton.
- Drücken Sie die Taste “▶”, um den Farbtonpegel zu erhöhen.
- Drücken Sie die Taste “◀”, um die Farbtonpegel zu verringern.

Die mittlere Einstellung wird durch zwei entgegengesetzte Pfeile dargestellt.

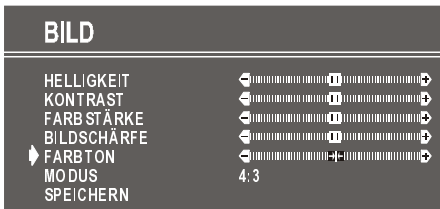

Modus

Mit dieser Option ändern Sie das Bildformat. Durch Betätigen der Taste “◀” oder “▶” können Sie zwischen drei verschiedenen Optionen wählen: “4:3”, “16:9” und “AUTO” .

- **4:3** Das Seitenverhältnis wird auf 4:3 eingestellt.
- **16:9** Das Seitenverhältnis wird auf 16:9 eingestellt.
- **AUTO** Diese Option ist nur verfügbar, wenn Ihr TV-Gerät mit der WSS-Funktion ausgestattet ist. Wenn die Option aktiviert ist, stellt sich der Bildmodus automatisch nach dem Bildsignal des ausgewählten Kanals ein. Beispiel: Ihr TV-Gerät befindet sich in dem Modus 4:3, das Bild des ausgewählten Kanals wird im Seitenverhältnis 16:9 übertragen. Wenn die Option AUTO eingestellt ist, schaltet sich das TV-Gerät automatisch auf 16:9. Wenn im TV-Gerät der Modus 4:3 eingestellt ist, und der Kanal überträgt ebenfalls im Seitenverhältnis 4:3, bringt die Einstellung AUTO keine Änderungen.

WSS funktion wird nur in TV und FAV/BAV (optional) mode benutzt. Für die bild modus suche wird in AV1 und AV2 der achte pin vom scart benutzt. Im RGB und S-VHS modus kann die bild modus 4:3 oder 16:9 werden. (Automatik modus ist nicht vorhanden.) (optional).



Einstellungen speichern

- Gehen Sie auf die Option **SPEICHERN**, und drücken Sie die Taste “◀” oder “▶”, um die Einstellungen im Menü Bild zu speichern.

Die Einstellung des gespeicherten Bild -Modus ist nur im aktuellen Programm aktiv. Weitere gespeicherte Werte im Menü Bild sind für alle Programme aktiv.

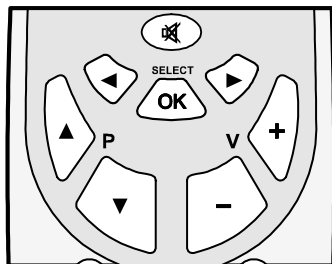
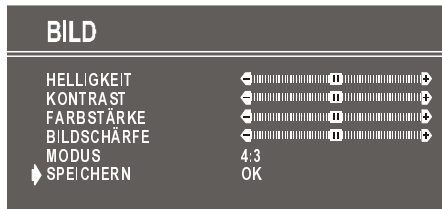

Das Menü "Funktion"

- Gehen Sie entweder mit der GELBEN Taste direkt in das Menü Funktion, oder
- Drücken Sie MENU. Sie befinden sich im Hauptmenü. Im Hauptmenü wählen Sie mit "▲ P" oder "P ▼" die Option FUNKTION. Rufen Sie anschließend mit "◀" oder "▶" das Menü Funktion auf.

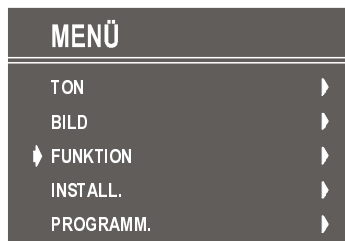

Sleep Timer

In dem Menü **Funktion** ist **SLEEP TIMER** als erste Option ausgewählt. Mit den Tasten "◀" oder "▶" können Sie den Sleep Timer auf folgende Einstellungen programmieren: **AUS, 0:15:00, 0:30:00, 0:45:00, 1:00:00, 1:15:00, 1:30:00, 1:45:00** und **2:00:00**.

Die Anzeige befindet sich rechts oben am Bildschirm. Wenn der **Sleep Timer** aktiviert ist, wird er gemeinsam mit dem TV-Status angezeigt und nach 3 Sekunden ausgeblendet.



Sobald die letzte Minute anbricht, wird die ablaufende Zeit rechts oben am Bildschirm angezeigt. Nach Ablauf des Sleep Timer erlischt die Anzeige wieder. Anschließend schaltet das Fernsehgerät automatisch in den Bereitschaftsmodus.

Kindersicherung

Mit dieser Funktion verhindern Sie, dass Unbefugte das Fernsehgerät ohne Fernbedienung einschalten, Programme wechseln oder Einstellungen ausführen.

Die DVD-Tasten an der Gerätefront werden mit der Kindersicherung nicht gesperrt.

Mit "◀" oder "▶" können Sie die Funktion **KINDERSICHER** auf **EIN** bzw. **AUS** schalten. Mit der Einstellung **AUS** kann Ihr Fernsehgerät auf herkömmliche Weise bedient werden. Mit der Einstellung **EIN** kann das Gerät nur über die Fernbedienung bedient werden. In diesem Fall sind die TV-Funktionstasten an der rechten Seite des Gerätes außer Betrieb.



Menüsprache einstellen

Auf dem Menüpunkt **SPRACHE** wählen Sie mit "◀" bzw. "▶" Ihre Menüsprache aus.



KOPIE (optional)

(nur in Stereo gültig)

Unter Kopie stehen die Optionen TV, DVD oder AV-1 zur Verfügung. Auf dem Menüpunkt "KOPIE" wählen Sie mit der Taste "◀" bzw. "▶" die Option "TV", "DVD" oder "AV-1" aus.



Einstellungen speichern

In dem Menü **Funktion** werden alle Einstellungen automatisch gespeichert.

Das Menü Install.

- Gehen Sie entweder durch Betätigen der **BLAUEN** Taste direkt in das Menü Install., oder
- Drücken Sie zunächst die Taste "MENU", um das Hauptmenü aufzurufen. Im Hauptmenü wählen Sie mit der Taste "▲ P" oder "P ▼" die Option "INSTALL." Rufen Sie anschließend mit der Taste "◀" oder "▶" das Menü Install. auf.



Programmwahl

Zur Auswahl der Programmnummern verwenden Sie entweder die Taste "◀" bzw. "▶", die Zifferntasten oder die Taste für zweistellige Ziffern.

Band auswählen

Auf dem Menüpunkt BAND können Sie zwischen folgenden Möglichkeiten wählen:

- VHF1, VHF3 oder UHF (Frequenz-Option), durch Betätigen der Taste "◀" oder "▶".

- "C" oder "S" (Kanal-Option).

Frequenz auswählen (optional)

Die Frequenz beträgt

- 044 - 890 MHz für Band VHF1 - VHF3 - UHF.

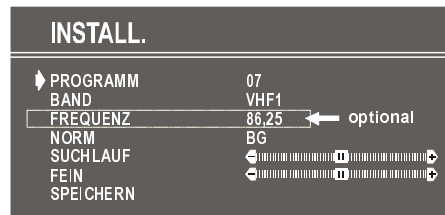

Zur Änderung der FREQUENZ verwenden Sie entweder die Taste "◀" bzw. "▶", die Zifferntasten oder die Taste für zweistellige Ziffern mit den Zifferntasten.

Die Dezimalwerte der Frequenz lassen sich nicht mit den Zifferntasten ändern. Verwenden Sie dazu die Tasten "◀" oder "▶". Folgende Dezimalwerte sind möglich: "00", "25", "50" und "75". Auch mit der Feinabstimmung (Option Fein) können Sie die Dezimalwerte ändern.

Kanal auswählen (optional)

Zur Änderung der KANAL-Einstellung verwenden Sie entweder die Taste "◀" bzw. "▶", die Zifferntasten oder die Taste für zweistellige Ziffern mit Zifferntasten.

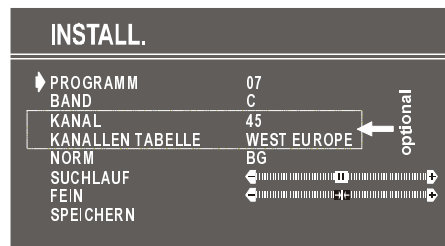

Für Band C:

- 01 - 83, WEST EUROPE (Westeuropa)
- 01 - 12, 21 - 69, EAST EUROPE (Osteuropa)
- 01 - 17, 21 - 73, UK
- 01 - 76, FRANCE (Frankreich)
- 04 - 09, FRANCE 2 (Frankreich 2)

Für Band S:

- 01 - 41 für alle Kanaltabellen.

Kanallen tabelle auswählen (optional)

KANALLEN TABELLE ist nur bei Option C gültig. Folgende Kanaltabellen sind verfügbar:

- WEST EUROPE** (Westeuropa)
- EAST EUROPE** (Osteuropa)
- UK**
- FRANCE** (Frankreich)
- FRANCE 2** (Frankreich 2)

Betätigen Sie dazu die Taste "◀" oder "▶".

Norm auswählen

Auf dem Menüpunkt **NORM** können Sie mit der Taste "◀" oder "▶" die Norm auf **B/G, D/K, I/I', L/L'** einstellen.

Suchlauf starten

Um den Suchlauf zu starten, drücken Sie die Taste "▶" (vorwärts) oder "◀" (rückwärts). Der Menüpunkt **SUCHLAUF** blinkt während des Suchlaufs, bis der Vorgang angehalten wird oder bis ein Signal gefunden ist. Beim Suchvorgang wird der halbtransparente Menühintergrund "**BLAU**" angezeigt. Wenn Sie den Suchlauf anhalten möchten, drücken Sie erneut die Taste "◀" oder "▶".

Feinabstimmung

Wenn Sie mit der Bildqualität nicht zufrieden sind, können Sie das Bild (nach der Grobeinstellung) mit der Feinabstimmung nachregeln.

Auf dem Menüpunkt **FEIN** betätigen Sie die Taste "◀" oder "▶", bis Sie ein optimales Bild erhalten.

Bei der Kanal-Option befindet sich der Cursor für die Feinabstimmung in der Mitte der Skala. Die Mittelstellung wird durch zwei entgegengesetzte Pfeile angezeigt.

Einstellungen speichern

Auf dem Menüpunkt **SPEICHERN** drücken Sie die Taste "◀" oder "▶", um die Einstellungen im Menü **Install.** zu speichern.

Das Menü Programm

- Gehen Sie entweder durch Betätigen der Taste "**INFO**" direkt in das Menü Programm, oder
- Drücken Sie zunächst die Taste "**MENU**", um das Hauptmenü aufzurufen. Im Hauptmenü wählen Sie mit der Taste "**▲ P**" oder "**P ▼**" die Option "**PROGRAMM**". Rufen Sie anschließend mit der Taste "◀" oder "▶" das Menü Programm auf.

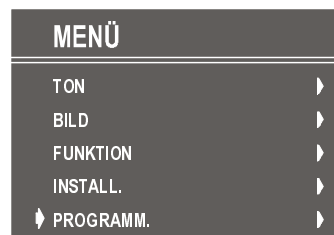

Durch Verschieben des Cursors in vier Richtungen können Sie 30 Programme auf einer Seite erreichen. Durch Vor- und Zurückblättern der Seiten mit den Navigationstasten können Sie alle Programme im TV-Modus auswählen (nicht im AV-Modus).

In den Menüs funktionieren die Tasten "**▲ P**" und "**P ▼**" als "Aufwärts"- und "Abwärts"-Tasten.

Bei Cursorbetätigung erfolgt die Programmwahl automatisch. Das jeweils ausgewählte Programm wird in "**BLAUER**" Schrift angezeigt. Zur Programmwahl können Sie auch die Zifferntasten bzw. die Taste für zweistellige Ziffern verwenden. Hier erfolgt die Programmwahl ebenfalls automatisch. Das gewählte Programm wird in blauer Schrift angezeigt. Der TV-Status wird ebenfalls durch die Programmwahl verändert. Wenn Sie für die Programmwahl die Taste für zweistellige Ziffern verwenden, wird die Programmnummer der TV-Statusanzeige als "**P —**"-Maske dargestellt. Wenn Sie anschließend die Zifferntasten betätigen, werden die Ziffern in die Maske eingetragen.

Als Programmnummern sind Zahlen zwischen 00 und 99 zulässig. Programmnamen können aus maximal 5 Zeichen be-

stehen. Nach dem automatischen Speichern sind die Programmnamen folgendermaßen definiert:

- Frequenz-Suche "**PR01**" (Programmnummer),
- Kanal-Suche "**C-01**" oder "**S-01**" (Band- und Kanalnummer) als Standard.

Im unteren Bereich des Menüs befinden sich verschiedene Sortierfunktionen. Jede dieser Funktionen wird mit einer Farbtaste (s.o.) aktiviert. Mit der Funktion **NAME** lässt sich der Programmname ändern. Mit **LÖSCHEN** können Sie ausgewählte Programme löschen. Mit **EINFÜGEN** fügen Sie Programme an eine andere Stelle der Programmliste ein. Mit der Funktion **AUTO SPEICH.** wird das Menü A.P.S. aufgerufen.

Um den Namen des gewünschten Programms zu ändern, wählen Sie das Programm aus, und betätigen Sie die **ROTE** Taste (**NAME**). Das erste Zeichen des gewählten Programmnamens blinkt. Um das Zeichen zu ändern, betätigen Sie die Taste "**▲ P**" oder "**P ▼**". Mit der Taste "**◀**" oder "**▶**" können Sie andere Zeichen auswählen. Wenn sich der Cursor auf dem letzten Zeichen des Programmnamens befindet, bewegt sich dieser nach Betätigen der Taste "**▶**" wieder an den Anfang. Wenn sich der Cursor auf dem ersten Zeichen des Programmnamens befindet, bewegt sich dieser nach Betätigen der Taste "**◀**" auf das letzte Zeichen.

PROGRAMM.			
01	C-12	11	---- 21
02	C-23	12	---- 22
03	C-45	13	---- 23
04	C-47	14	---- 24
05	C-50	15	---- 25
06	C-55	16	---- 26
07	----	17	---- 27
08	----	18	---- 28
09	----	19	---- 29
10	----	20	---- 30

■ NAME	■ LÖSCHEN
■ EINFÜGEN	■ AUTO SPEICH.

Nach dem Ändern wird der neue Name durch Betätigen der **ROTEN** Taste (**SPEICHERN**) gespeichert. Durch Aktivieren der Funktion **Name** sind die Funktionen "**EINFÜGEN**", "**LÖSCHEN**" und "**AUTO SPEICH.**" inaktiv.

Gleichzeitig wird die Funktion "**TV-BETRIEB**" verfügbar. Sie können damit die Namensänderung stornieren, wenn Sie den neuen Namen nicht speichern möchten.



Wenn Sie die **GRÜNE** Taste (**EINFÜGEN**) drücken, werden die Funktionen "**NAME**", "**AUTO SPEICH.**" und "**LÖSCHEN**" ausgeblendet, und das ausgewählte Programm (A) wird in grüner Schrift angezeigt. Die automatische Auswahl ist außer Kraft gesetzt. Die Cursor-Bewegungen werden "**BLAU**" markiert angezeigt. Markieren Sie mit den Navigationstasten den neuen Platz (B) für das Programm. Durch erneutes Betätigen der grünen Taste wird das Programm am gewünschten Platz (B) eingefügt.

Beachten Sie bitte, dass Programmplatz -00 der unterste Programmplatz ist (entspricht Prog-100). Wenn Sie auf Prog-00 ein Programm einfügen, rücken die anderen Programme einen Platz nach oben. In diesem Fall wird Prog-99 auf den ersten Frequenzwert von VHF1 (44 MHz) eingestellt.

Wenn Sie Prog-00 auf einen beliebigen anderen Programmplatz einfügen, rücken die Programme darunter einen Platz nach unten. In diesem Fall wird Prog-99 gelöscht, und Prog-00 wird auf den ersten Frequenzwert von VHF1 (44 MHz) eingestellt.

Mit der Funktion "**TV-BETRIEB**" brechen Sie den Prozess "**EINFÜGEN**" ab.

Um den Prozess "**LÖSCHEN**" zu aktivieren, drücken Sie die gelbe Taste (die Funktionen "**NAME**", "**EINFÜGEN**" und "**AUTO SPEICH.**" sind inaktiv). Durch erneutes Betätigen der gelben Taste werden die ausgewählten Programme aus der Programmliste gelöscht, und die anderen Programme rücken entsprechend auf. Prog-00 wird auf den ersten Frequenzwert von VHF1 (44 MHz) eingestellt. Durch Betätigen der blauen Taste brechen Sie den Prozess "**LÖSCHEN**" ab.

Das Menü Auto Speich. rufen Sie mit der blauen Taste auf. Um die einzelnen Funktionen in diesem Menü kennenzulernen, lesen Sie den nachfolgenden Abschnitt "**A.P.S.**".

Die Funktion Auto Speich. sucht und sortiert alle Kanäle, die in Ihrer Region verfügbar sind, und speichert diese automatisch in Ihrem TV-Gerät.

FREQUENZ-OPTION

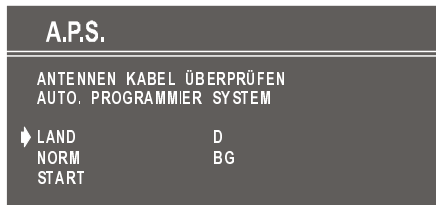

KANAL-OPTION

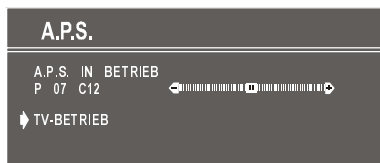
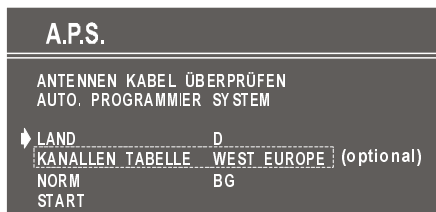

Wenn Ihr TV-Gerät (je nach Land) über mehr als eine Norm verfügt, können Sie diese unter dem Menüpunkt "STANDARD" mit der Taste "◀" oder "▶" auf BG, DK, I/I' oder L/L' ändern.

Bei der Kanal-Option wählen Sie die Kanaltabelle durch Betätigen der Taste "◀" oder "▶" aus (WEST EUROPE, EAST EUROPE, UK, FRANCE, FRANCE 2).

Wenn Sie die APS-Funktion vor dem Start stornieren möchten, betätigen Sie die Taste "TV". Wählen Sie zu allererst das "LAND"

und die "KANALLEN TABELLE" (optional) aus. Damit wird der Sortierprozess der APS-Funktion wirksam. Zum Starten der Funktion bewegen Sie den Cursor mit der Taste "▲ P" oder "P ▼" auf die Option "START", und drücken Sie die Taste "◀" oder "▶". Wenn Sie den APS-Vorgang mittendrin abbrechen möchten, betätigen Sie die Taste "◀" oder "▶".

Nach abgeschlossenem APS-Vorgang wird auf dem Bildschirm eine Programmliste angezeigt. In der Programmliste finden Sie die Programmnummern mit den dazugehörigen Programmnamen.

Wenn Ihnen die Programmnummern und/oder -namen nicht zusagen, können Sie diese im Menü Programm ändern.

Weitere Funktionen

TV-Status

Programmnummer, Programmname (oder **AV**), **Tonmodus, Bildformat** (oben links am Bildschirm) und **Sleep Timer** (die verbleibende Zeit wird bei aktivem Sleep Timer oben rechts am Bildschirm angezeigt). Bei Stereo-Optionen wird dazu auch die Tonanzeige eingeblendet. Jeweils nach dem Programmwechsel werden diese Statusinformationen 3 Sekunden lang angezeigt.

P 01 Programmnummer

PR-01 Programmname (5 Zeichen)

Diese Anzeigen werden eingeblendet, wenn Sie mit den Zifferntasten, mit der Taste "P<P", mit den Tasten "▲ P" bzw. "P ▼" oder "TV" ein neues Programm einschalten.

Programmtausch (P<P)

Mit dieser Taste schalten auf das vorherige Programm zurück. Wenn Sie mehrmals auf die Taste "P<P" drücken, schaltet das TV-Gerät zwischen den beiden zuletzt eingeschalteten Programmen um.

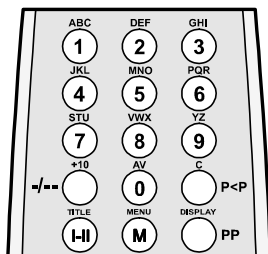

Zweistellige Ziffern (-/- -)

Wenn Sie die Taste für zweistellige Ziffern drücken, wird anstelle der Programmnummer diese Maske eingeblendet.

P - -

Anschließend geben Sie nacheinander die beiden Ziffern der Programmnummer ein, um das gewünschte Programm aufzurufen. Wenn Sie beim Drücken der Zifferntasten zu lange zögern, wird die Funktion ignoriert, und die Anzeige erlischt. Nach Eingabe der ersten Ziffer darf auch die zweite Ziffer nicht zu spät gedrückt werden. Die zulässige Verzögerungszeit beträgt 3 Sekunden.

Persönliche Einstellungen (PP)

Wenn Sie die Taste "PP" drücken, werden alle voreingestellten Werte wiederhergestellt.

PP

Tonanzeige

Hierbei handelt es sich um eine optionale Anzeige bei Stereogeräten. Die Anzeigemöglichkeiten sind Mono, Stereo, Dual I und Dual II. Diese Anzeige wird am Bildschirm unter der Programmnummer eingeblendet. Für die Auswahl der Toneinstellungen Mono, Stereo, Dual I oder Dual II verwenden Sie die Taste "I-II".

MONO

Bei Mono-Übertragungen bzw. bei Mono-Einstellung in Stereo-Übertragungen.

STEREO

Bei Stereo-Übertragungen.

DUAL I

Bei Zweikanalton-Übertragungen. Dual I ist als Standard eingestellt und kann über die Fernbedienung auf Dual II umgeschaltet werden.

DUAL II

Wenn Dual II über die Fernbedienung eingestellt wird.

Bild Modus

Wenn ihr Fernseher WSS funktion had wird der Bild Modus OSD unter der sound anzeige gezeiget. In der der OSD box, jenachdem der WSS data, wird 4:3,16:9 oder auto angezeiget.

Bei drücken der "EX" taste (wenn teletext nicht vorhanden ist) kann die Bild Modus als 4:3, 16:9 oder auto mode umgeschaltet werden.

4:3

Sleep Timer-Anzeige / letzte Minute

Die Anzeige befindet sich rechts oben am Bildschirm. Wenn der Sleep Timer aktiviert ist, wird er gemeinsam mit dem TV-Status angezeigt und nach 3 Sekunden ausgeblendet.

Links oben am Bildschirm wird die verbleibende letzte Minute im Countdown des Sleep Timer automatisch eingeblendet. Die Anzeige erlischt, wenn der Sleep Timer abgelaufen ist. Anschließend schaltet das TV-Gerät automatisch in den Bereitschaftsmodus.

0:15:00

Stummschalten-Anzeige

Bei ausgeschalteten Lautsprechern ist diese Anzeige oben in Bildschirmmitte eingeblendet. Sie erlischt, wenn die Lautsprecher wieder eingeschaltet werden.



Um die Lautsprecher wieder einzuschalten, gibt es zwei Möglichkeiten: Betätigen Sie die Taste "X", um die Lautstärke wieder auf den vorherigen Wert zu setzen, oder regeln Sie die Lautstärke mit der Taste V+ vom Minimum auf den gewünschten Wert. Durch Ver-

ringern des Lautstärkepegels (V-) wird der Stummschalt-Status nicht beendet. Erst wenn Sie die Lautsprecher nach Verringern des Lautstärkepegels wieder einschalten, wird die neue, leisere Lautsprechereinstellung wirksam.

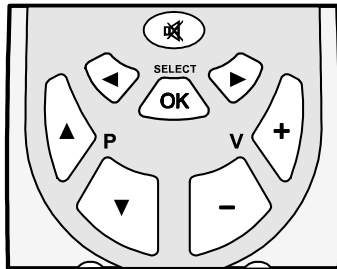

Kein Signal

Timer-Anzeige bei fehlendem Signal

Diese Anzeige wird in Bildschirmmitte eingeblendet, wenn das Gerät kein gültiges Signal erfasst. Dabei wird die verbleibende Zeit bis zum Ausschalten in den Bereitschaftsmodus angezeigt. Das Gerät schaltet auf Bereitschaft, wenn 5 Minuten lang kein gültiges Signal empfangen wird bzw. keine Eingabe auf der Fernbedienung erfolgt. Die Anzeige wird 3 Sekunden nach Ausbleiben des Signals eingeblendet.

Wenn bei laufendem Kein-Signal-Timer eine Eingabe auf der Fernbedienung erfolgt, wird der Timer angehalten. Sobald das Signal wiederum ausbleibt, stellt sich der Timer auf 5 Minuten, und der Countdown beginnt erneut nach 3 Sekunden.

Im AV-Modus ist diese Funktion außer Kraft gesetzt.

05 : 00

Blauer Hintergrund bei fehlendem Signal

Wenn im TV (optional) - oder AV-Modus das Signal ausbleibt, wird ein blauer Hintergrund eingeblendet. Beim Suchlauf ist der blaue Hintergrund nicht aktiviert. Statt dessen wird der halb-transparente Menühintergrund blau angezeigt.

Lautstärkeskala

Diese Skala wird in der unteren Bildschirmmitte angezeigt. Wenn Sie die Lautstärketasten V+ oder V- der Fernbedienung bzw. Frontblende betätigen, wird die Lautstärkeskala eingeblendet, sofern sich kein Menü am Bildschirm befindet. Die Skala bleibt nach Ende der Eingabe noch 3 Sekunden lang eingeblendet.



AV-Betriebsarten

Mit der Taste "AV" schalten Sie Ihr Fernsehgerät in den AV-Modus um (außerhalb des Teletext-Modus). Die folgenden AV-Modi werden durch Betätigen dieser Taste nacheinander aufgerufen: DVD, AV-1, AV-2, F-AV/ B-AV (Front AV / Back AV) (optional), RGB und SVHS (optional).

AV1 unterstützt den RGB-Modus, AV2 den SVHS-Modus. Sollten in AV1 oder AV2 Probleme mit der Farbe auftreten, schalten Sie bitte den AV-Modus auf RGB oder SVHS.

Um den AV-Modus abzubrechen, drücken Sie die Taste „TV“, eine Zifferntaste oder ▲ P / P ▼.

Teletext

(Nur relevant, wenn Ihr TV-Gerät TELETEXT empfangen kann.) (optional)

Teletext ist ein Informationssystem, bei dem Texte auf Ihrem TV-Bildschirm angezeigt werden. Mit dem Teletext-Informationssystem können Sie sich Informationsseiten über die Themen anzeigen lassen, die Sie im Inhaltsverzeichnis (Index) finden.

Im Textmodus steht die Bildschirmanzeige nicht zur Verfügung.

Kontrast-, Helligkeit- und Farbreglung sind im Textmodus nicht verfügbar; Lautstärke-reglung ist möglich.

Teletext aktivieren

- Um Teletext zu aktivieren, wählen Sie einen TV-Sender aus, der Teletext überträgt.
- Betätigen Sie die Taste "☰" (TELETEXT). Normalerweise erscheint nun das Inhalts-

verzeichnis (Index) am Bildschirm.

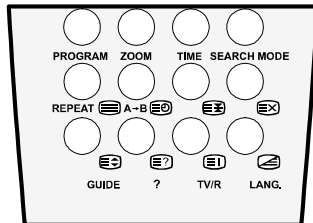

Teletextseite aufrufen

- Geben Sie mit den Zifferntasten die Nummer der gewünschten Teletextseite ein.

Die gewählte Seitennummer wird oben links am Bildschirm angezeigt. Der Teletext-Seitenzähler sucht nun so lange, bis die ausgewählte Seite erreicht ist. Die gewünschten Informationen werden am Bildschirm angezeigt.

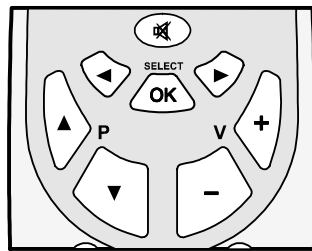

- Durch Betätigen der Taste "▲ P" blättern Sie den Teletext jeweils eine Seite weiter.
- Durch Betätigen der Taste "P ▼" blättern Sie den Teletext jeweils eine Seite zurück.

Indexseite aufrufen

- Um die Seitennummer für den Index aufzurufen (normalerweise Seite 100), drücken Sie die Taste "i".

Teletext zusammen mit TV-Programm anzeigen

- Drücken Sie die Taste "TV". Der Text überlagert nun das Programm auf dem Bildschirm.
- Betätigen Sie nun die Taste "TV" erneut, um zu der Teletextseite zurück zu gelangen.

Seite suchen, während das TV-Programm läuft

- Im Teletext-Modus wechseln Sie durch Betätigen der Taste "TV" in den TV-Modus; durch erneutes Drücken der Taste "TV" gelangen Sie vom TV-Modus auf die zuletzt angezeigte Teletext-Seite. Geben Sie im TV-Modus mit den Zifferntasten eine Seitennummer ein. Beim Eingeben der Ziffern wird die erste Zeile der Teletextseite am oberen Bereich des Bildschirms angezeigt, bis die aufgerufene Seite gefunden ist. Jetzt wird die Teletext-Zeile durch die Seitennummer ersetzt, um zu signalisieren, dass die Suche erfolgreich war. Durch Betätigen der Taste "TV" können Sie sich nun die Seite anzeigen lassen.

Doppelte Texthöhe einstellen

- Drücken Sie die Taste "2x", um die obere Hälfte der Seite in doppelter Schriftgröße anzuzeigen.
- Drücken Sie die Taste "2x" erneut, um die untere Hälfte der Seite in doppelter Schriftgröße anzuzeigen.
- Um die gesamte Seite wieder in normaler Schriftgröße anzuzeigen, drücken Sie nochmals die Taste "2x".

"Versteckte" Informationen zeigen

- Auf Quiz- oder Spielseiten rufen Sie mit der Taste "Q" die versteckten Antworten/ Lösungen auf.
- Wenn Sie die Taste "Q" nochmals drücken, sind die angezeigten Antworten wieder verborgen.

Automatischen Seitenwechsel anhalten

Die ausgewählte Teletextseite enthält möglicherweise mehr Informationen als der Bildschirm fassen kann. Die übrigen Informationen werden nach einer Verzögerungszeit automatisch angezeigt.

- Betätigen Sie die Taste "TV", um den automatischen Seitenwechsel anzuhalten.

- Betätigen Sie die Taste "EX" erneut, um die nächste Seite anzuzeigen.

Unterseite aufrufen

Unterseiten sind Abschnitte von längeren Teletextseiten, die nur abschnittsweise am Bildschirm angezeigt werden können.

- Rufen Sie die gewünschte Teletextseite auf.
- Drücken Sie die Taste "EO".
- Geben Sie mit den Zifferntasten vier Ziffern ein (z.B. 0001), um die gewünschte Unterseite aufzurufen.
- Wenn die ausgewählte Unterseite nicht nach kurzer Zeit angezeigt wird, drücken Sie die Taste "EX". Das TV-Programm erscheint am Bildschirm.
- Wenn die gewählte Teletextseite aufgefunden ist, wird die Seitennummer rechts oben am Bildschirm angezeigt.
- Um die gewählte Teletextseite anzuzeigen, drücken Sie die Taste "EX".

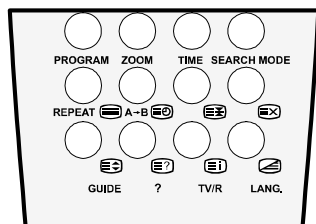

Fastext (optional)

(Dies ist anwendbar, wenn Ihr TV-Gerät mit FASTEXT ausgestattet ist)(optional)

Ihr Geraet unterstützt das Teletext system mit 7 gespeicherten Seiten. Wenn Sie (davon) eine Seite aufrufen, die sich im Speicher befindet, wird diese Seite ohne Suche sofort angezeigt.

- Durch Betätigen der Taste "▲ P" blättern Sie den Teletext jeweils eine Seite weiter.
- Durch Betätigen der Taste "P ▼" blättern Sie den Teletext jeweils eine Seite zurück.

Für Fastext

Die Themenüberschrift für die Informationen ist möglicherweise farbig dargestellt .

- Betätigen Sie die entsprechende Farbtaste **ROT, GRÜN, GELB** oder **BLAU**, um die relevante Seite schnell aufzurufen.

Für TOP text (optional)

Dies ist nur anwendbar, wenn Ihr TV-Gerät mit TOP text ausgestattet ist) (optional)

Der Teletext-Modus wird anhand des Übertragungssignals automatisch eingestellt.

- Bei vorhandener TOP text-Übertragung, erscheinen farbliche Schaltflächen in der Statuszeile.
- Wenn keine TOP text-Übertragung stattfindet, ist die Statuszeile ausgeblendet.

Die Themenüberschrift für die Informationen befindet sich in einem farbigem Feld.

Im TOP-Modus werden die Seiten mit der Taste "▲ P" oder "P ▼" vor- bzw. zurückgeblättert. Wenn keine TOP text-Übertragung bei der Anwendung dieser Befehle verfügbar ist, wird der normale Suchlauf wirksam. Beispielsweise erscheint Seite 100 um eins höher als Seite 199.

Teletext beenden

- Drücken Sie die Taste "TV". Der Bildschirm schaltet in den TV-Modus.

Uhrzeit anzeigen

- Wenn Sie ein TV-Programm mit Teletext-Übertragung ansehen, drücken Sie "EO". Die aktuelle Uhrzeit wird mit dem Teletextsignal übertragen und oben in Bildschirmmitte angezeigt.
- Wenn Sie ein Programm ohne Teletext-Übertragung ansehen, werden keine Zeitdaten angezeigt.

Externe Geräte anschließen

Sie können eine breite Palette von Audio- und Videogeräten an Ihr TV-Gerät anschließen.

In den folgenden Anschlussdiagrammen ist dargestellt, wo die verschiedenen externen Geräte (optional) an Ihr TV-Gerät angeschlossen werden. Die Anschlüsse befinden sich an der Vorder- und Rückseite Ihres TV-Geräts.

Euro-Scart-Anschluss

Ihr TV-Gerät ist mit einem Scart-Anschluss ausgestattet (ein zweiter ist optional). Wenn Sie am TV externe Geräte anschließen möchten (z.B. Video, Decoder usw.), die über Scart-Anschlüsse verfügen, verwenden Sie den Eingang **SCART1** oder **SCART2** - Eingang (optional).

Wenn an den Scart-Anschlüssen ein externes Gerät angeschlossen ist, schaltet das TV-Gerät automatisch in den AV-Modus. Bei einem RGB-Signal wird die RGB-Anzeige am Bildschirm eingeblendet.

Wenn Sie im AV-Modus die Taste "INFO" drücken, wird die TV-Statusanzeige eingeblendet.

Antennenanschluss

Wenn Sie am TV externe Geräte anschließen möchten (z.B. Video, Decoder usw.), die nicht über Scart-Anschlüsse verfügen, schließen Sie diese am Antenneneingang Ihres TV-Geräts an.

Falls der Videorecorder am Antenneneingang angeschlossen ist, sollten Sie Programm 0 für das Videosignal verwenden.

Decoder

Das Kabelfernsehen bietet Ihnen eine große Auswahl an Programmen. Einige Programme sind freigegeben, andere wiederum sind gebührenpflichtig. D.h. Sie schließen mit der Fernsehgesellschaft, deren Programme Sie empfangen möchten, einen Vertrag ab. Diese Gesellschaft liefert Ihnen

einen passenden Decoder, der die Programme entschlüsselt.

Weitere Informationen erhalten Sie bei Ihrem Händler. Lesen Sie dazu auch in dem Decoder-Handbuch nach.

Decoder mit Antennenanschluss an das TV-Gerät anschließen

- Schließen Sie das Antennenkabel an.

Decoder ohne Antennenanschluss an das TV-Gerät anschließen

- Schließen Sie den Decoder mit dem Scart-Kabel (RCA-Kabel) an den **FAV / BAV / SCART** (optional) Anschluss Ihres TV-Geräts an. Sofern Ihr Decoder über einen Scart- / RCA-Anschluss verfügt, erhalten Sie eine bessere Bildqualität, wenn Sie diesen über ein Scart-Kabel (RCA-Kabel) an den **FAV / BAV / SCART** (optional)Anschluss (bzw. RCA) (optional) anschließen.

TV und Videorecorder

- Schließen Sie die Antennenkabel an.

Sie erhalten eine bessere Bildqualität, wenn Sie das Gerät über ein Scart-Kabel an den optionalen **FAV / BAV / SCART**-Anschluss (optional) anschließen.

NTSC-Wiedergabe (optional)

Schließen Sie den NTSC-Videorecorder an den **FAV / BAV / SCART**-Anschluss (optional) auf der Rückseite des TV-Geräts an.

Schließen Sie den NTSC-Videorecorder an den RCA-Anschluss auf der Vorderseite des TV-Geräts an (optional).

Drücken Sie anschließend die Taste "AV", um eine der Optionen AV-1, AV-2 oder F-AV / B-AV (optional) auszuwählen.

Kopiereinrichtung (optional)

Auswahl des Signals für **VCR**-Aufnahmen.

- Wählen Sie im Hauptmenü das Menü Funktion.
- Wählen Sie anschließend mit der Taste "◀" oder "▶" die Option **KOPIE** aus.

Externe Geräte anschließen

- A** Antenneneingang
- B** Digitaler audio-ausgang (optional)
- C** Scart 1
- D** Scart 2
- E** Back AV Out (optional)
- F** Back AV In (optional)

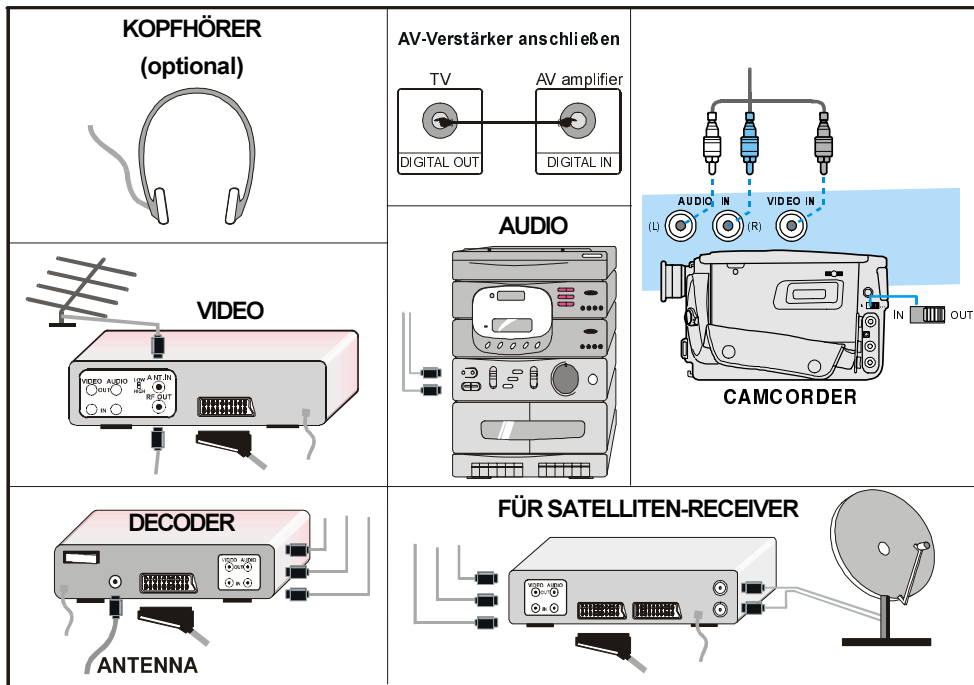
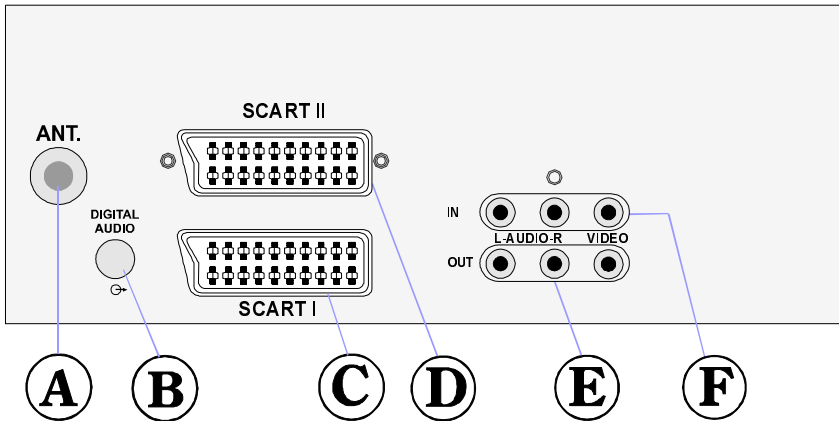

Testsignal des Videorecorders suchen und speichern

- Ziehen Sie den Antennenstecker von dem Antennenanschluss "ANT" ihres Videorecorders ab.
 - Schalten Sie Ihr TV-Gerät ein, und schalten Sie den Videorecorder auf Testsignal. (Lesen Sie dazu auch in dem Videorecorder-Handbuch nach.)
 - Rufen Sie in dem Menü Install. das Untermenü Fein auf.
 - Suchen Sie das Testsignal Ihres Videorecorders auf dieselbe Weise, wie Sie auch die TV-Signale gesucht (und gespeichert) haben. Siehe Abschnitt über Abstimmen, Suchen und Speichern von TV-Kanälen. Speichern Sie das Testsignal auf Programmplatz 0.
- Wenn Sie das Testsignal gespeichert haben, schließen Sie das Antennenkabel wieder an den Antennenanschluss "ANT" des Videorecorders an.

Kamera und Camcorder

Anschluss am Front-AV-Eingang (optional):

Schließen Sie die Kamera bzw. den Camcorder an der Vorderseite Ihres TV-Geräts an.

- Schließen Sie Ihre Geräte an die TV-Eingänge **VIDEO**, **AUDIO R** und **AUDIO L** an. Achten Sie darauf, dass die Farben der Stecker und der Eingangsbuchsen übereinstimmen.

Anschluss am Back-AV-Eingang /-Ausgang (optional):

Schließen Sie die Kamera bzw. den Camcorder an der Rückseite Ihres TV-Geräts an.

- Schließen Sie Ihre Geräte an die TV-Eingänge **VIDEO**, **AUDIO R** und **AUDIO L** an. Achten Sie darauf, dass die Farben der Stecker und der Eingangsbuchsen übereinstimmen.

Am Back-AV-Ausgang (Rückseite) können Sie die Audio- und Videosignale abnehmen, die Sie über den Antenneneingang Ihres TV-Geräts empfangen. Den Back-AV-Eingang verwenden Sie - wie den Front-AV-Eingang - zum Einspielen von CVBS-Signalen. (Optional)

Decoder am Videorecorder anschließen

Einige Videorecorder verfügen über spezielle Scart-Anschlüsse für Decoder.

- Schließen Sie ein Scart-Kabel an den Scart-Anschluss Ihres Decoders und an den speziellen Scart-Anschluss Ihres Videorecorders an. Lesen Sie dazu die Angaben in dem Videorecorder-Handbuch.
- Wenn Sie Ihren Videorecorder an das TV-Gerät anschließen möchten, lesen die Informationen in dem Abschnitt "TV und Videorecorder".

Wenn Sie weitere Geräte an Ihr TV-Gerät anschließen möchten, wenden Sie sich an Ihren Händler.

Kopfhörer anschließen (optional)

Schließen Sie Ihren Kopfhörer am Stereo-Kopfhöreranschluss (HP) auf der Gerätefront an.

AV-Verstärker anschließen (optional)

Um optimalen Klang zu erhalten, schließen Sie das Gerät über den koaxialen Digital-Audio-Ausgang an einen AV-Verstärker mit integriertem Dolby Digital-Decoder an.

Tipps

Bildschirmpflege

Reinigen Sie den Bildschirm mit einem angefeuchteten, weichen Tuch. Verwenden Sie keine Scheuermittel, damit die Bildschirmbeschichtung nicht beschädigt wird.

Schlechtes Bild

Haben Sie das korrekte TV-System eingestellt? Befindet sich Ihr TV-Gerät oder Ihre Antennenanlage zu nah an Lautsprechern, nicht-geerdeten Audiogeräten, Neonlampen usw.?

Berge oder hohe Gebäude in Ihrer Umgebung können doppelte Konturen oder Geisterbilder verursachen. Möglicherweise lässt sich die Bildqualität dadurch verbessern, dass Sie die Ausrichtung der Antenne korrigieren.

Sind Bild oder Teletext nicht zu erkennen? Vergewissern Sie sich, dass die richtige Frequenz eingestellt ist.

Die Bildqualität verschlechtert sich u.U., wenn zwei Peripheriegeräte gleichzeitig an das TV-Gerät angeschlossen sind. In diesem Fall schalten Sie eines dieser Geräte aus.

Kein Bild

Ist das Antennenkabel korrekt angeschlossen? Sind die Stecker fest in die Antennenanschlüsse eingesteckt? Ist das Antennenkabel beschädigt? Werden für den Antennenanschluss geeignete Stecker verwendet? Falls Sie Zweifel haben, erkundigen Sie sich bei Ihrem Händler.

Kein Bild bedeutet, dass Ihr TV-Gerät kein Übertragungssignal empfängt. Haben Sie auf der Fernbedienung die richtigen Tasten betätigt? Versuchen Sie es erneut.

Ton

Sie hören keinen Ton. Haben Sie möglicherweise den Ton mit der Taste "X" ausgeschaltet? Sind externe Lautsprecher am TV-Gerät angeschlossen?

Der Klang kommt nur aus einem der Lautsprecher. Ist die Balance extrem in eine Richtung geregelt? Siehe das Menü TON.

Fernbedienung

Ihr TV-Gerät spricht nicht mehr auf die Fernbedienung an. Betätigen Sie die Taste "TV" auf der Fernbedienung erneut. Möglicherweise sind die Batterien der Fernbedienung leer. Sie können auch die Tasten an der Vorderseite des TV-Geräts benutzen.

Haben Sie das falsche Menü aufgerufen? Drücken Sie die Taste "TV", um in den TV-Modus zurückzukehren, oder drücken Sie die Taste "M", um in das vorige Menü zurückzukehren.

Probleme bleiben bestehen

Schalten Sie Ihr TV-Gerät aus und anschließend wieder ein. Wenn das Problem dadurch nicht behoben wird, rufen Sie den Kundendienst an. Reparieren Sie das Gerät auf keinen Fall selbst.

Technische Daten

TV-ÜBERTRAGUNGSNORM

PAL B/G

EMPFANGSKANÄLE

VHF (BAND I/III)

UHF (BAND U)

HYPERBAND

KABEL-TV (S01/ S41)

PROGRAMMSPEICHERPLÄTZE 100

PROGRAMMANZEIGE

On Screen Display (Bildschirmanzeige)

RF-ANTENNENANSCHLUSS

75 Ohm, asymmetrisch

BETRIEBSSPANNUNG

230-240 V AC, 50 Hz

AUDIO-AUSGANG

German Stereo

AUDIO-AUSGANGSLEISTUNG

($W_{RMS.}$) (%1 THD)

2 x 6

LEISTUNGS-AUFNAHME (W) (max.)

115

BILDRÖHRE

21" (55cm)

ABMESSUNGEN (mm)

ABMESSUNGEN (mm)			
B	L	H	Gewicht (kg)
480	523	487	23

Inhalt

Fernbedienungstasten	29
DVD-Gerätefront und Rückseite	30
Über dieses Handbuch	31
Ausstattungsmerkmale	32
Zu diesem Gerät kompatible CD-Typen .	33
Wiedergabe von DVDs	34
Nutzung der DVD-Menüs	40
Wiedergabe von Video-CDS	41
WIEDERGABE VON AUDIO-CDS	45
CD MENÜ	48
Das Menü EINSTELLUNGEN	51
MENÜOPTIONEN	52
VIDEO-EINSTELLUNGEN	52
AUDIO SETUP	52
SPRACHEINSTELLUNG	53
KINDERSICHERUNG	53
Benutzereinstellungen	54
TECHNISCHE DATEN	55
PROBLEMBEHEBUNG	56
BEGRIFFSERKLÄRUNG	57-58

DVD

ABSPIELEN EINER DVD

Nach dem Einschalten des Fernsehgeräts drücken Sie **DVD** auf der Fernbedienung, oder drücken Sie direkt auf die Wiedergabetaste an der Gerätefront. Wenn sich keine Disc im Fach befindet, drücken Sie die Taste Öffnen / Schließen, legen Sie eine DVD ein, und drücken Sie die Wiedergabetaste.

Fernbedienungstasten

Im normalen Anzeigemodus außerhalb der Menüs haben die Fernbedienungstasten eine direkte Funktion. Die Funktion der DVD-Funktionstasten sind blau.

DVD MODUS

- ① = Schaltet das Gerät ein oder aus.
- ② **DVD-Modus**
- ③ **0-9** = Ziffern (direkte Nummerneingabe für Track/Kapitel/Titel/Zeit usw.)
- ④ **+10** = Zur Eingabe 2-stelliger Ziffern
- ⑤ **C** = Löschen
- ⑥ **DISPLAY** = Zeigt während der Wiedergabe den Inhalt an, im Modus "Stopp" und "Wiederaufnehmen" das Menü "Einstellungen"
- ⑦ **TITLE** = Zeigt das Titelménú der DVD an (je nach Inhalt der Disc).
- ⑧ **MENU** = DVD-Ménú EIN/AUS
- ⑨ **SELECT** = Bestätigt die Auswahl
- ⑩ = Ton aus (Stummschalten)
- ⑪ = Cursor links
- ⑫ = Cursor rechts
- ⑬ **V+ / V-** = Lautstärke lauter/ leiser
- ⑭ **▲ P ▼** = Programm vor (aufwärts)
Programm zurück (abwärts)
- ⑮ **RETURN** = Schaltet zum vorigen Auswahlbildschirm zurück. Bei Video-CD-Wiedergabe wird das VCD-Ménú (falls vorhanden) mit **Nach oben**-Bildschirmanzeige eingeblendet.
- ⑯ **SUBTITLE** = Ändert die Untertitel-Sprache bei DVD-Wiedergabe (je nach Inhalt der Disc).
- ⑰ = Stopp
- ⑱ **OPEN/CLOSE** = Disc-Fach öffnen / schließen
- ⑲ = Rückwärts suchen
- ⑳ = Vorwärts suchen
- ㉑ **PROGRAM** = Ruft das Ménú **Programmieren** für Audio-CD und MP3 auf.
- ㉒ **ZOOM** = 2-fache Vergrößerung des Bildes bei der Wiedergabe einer DVD/VIDEO-CD. Nochmaliges Drücken von "ZOOM" hebt die Vergrößerung wieder auf.
- ㉓ **REPEAT** = Wiedergabe von Disc/Titel/Kapitel wiederholen (je nach Inhalt der Disc)
- ㉔ **A → B** = Wiedergabe eines Abschnitts zwischen zwei bestimmten Punkten A ← → B wiederholen (je nach Inhalt der Disc)
- ㉕ **ANGLE** = Ändert den Blickwinkel bei der DVD-Wiedergabe (je nach Inhalt der Disc).
- ㉖ **AUDIO** = Ändert die wiedergegebene Sprache der DVD (je nach Inhalt der Disc).
- ㉗ = Wiedergabe / Pause
- ㉘ = Zum nächsten Track usw. springen
- ㉙ = Zurückspringen
- ㉚ **TIME** = Ändert den Spielzeit-Anzeigemodus für Disc, Titel, Track usw. auf Bildschirm und Front-Display.
- ㉛ **SEARCH MODE** = Modus für die Suche (Titel, Kapitel, Track, Index, Zeit usw.) auswählen (je nach Inhalt der Disc).

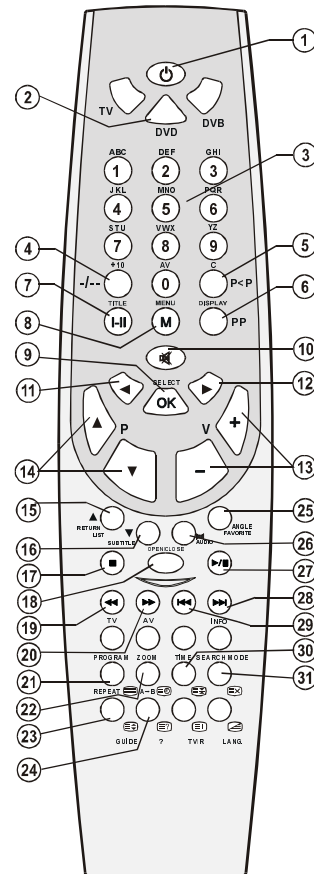

DVD-Gerätefront und Rückseite

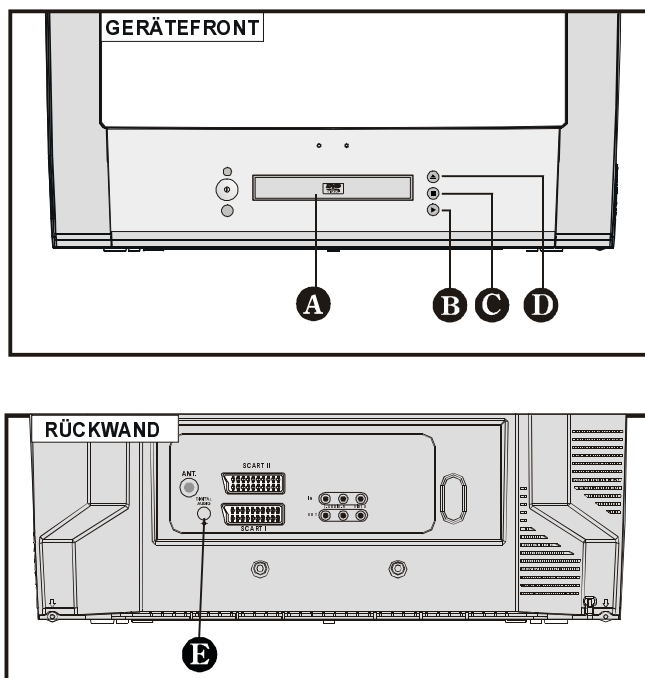

- A** Disc-Fach = Legen Sie bei geöffnetem Fach eine Disc ein.
- B** ► = Wiedergabe-/Pausentaste. Diese Taste dient auch als Auswahltaste (wählt die markierte Option im Menü), wenn das DVD-Menü (Haupt- oder Titelmanü) aktiviert ist (je nach Inhalt der Disc).
- C** ■ = Stopp (Disc-Wiedergabe wird angehalten.)
- D** ▲ = Öffnen / Schließen des Disc-Fachs.
- E** Optischer Digitalausgang (optional) = (Anschließen einer Audio-Komponente über ein chinch-kabel)

Über dieses Handbuch

Sicherheitshinweise

VORSICHT

Der DVD-Player ist ein Laserprodukt der Klasse 1. Dieses Produkt erzeugt einen sichtbaren Laserstrahl, der bei direkter Einwirkung Strahlenschäden verursachen kann. Bedienen Sie den Player nur gemäß Anweisung.

**CLASS 1
LASER PRODUCT**

ABSPIELEN EINER DVD

Nach dem Einschalten des Fernsehgeräts drücken Sie **DVD** auf der Fernbedienung, oder drücken Sie direkt auf die Wiedergabetaste an der Gerätefront. Wenn sich keine Disc im Fach befindet, drücken Sie **OPEN / CLOSE**, legen Sie eine DVD ein, und drücken Sie die Wiedergabetaste.

- This product incorporates copyright protection technology that is protected by method claims of certain U.S. patents and other intellectual property rights owned by Macrovision Corporation and other rights owners. Use of this copyright protection technology must be authorized by Macrovision Corporation, and is intended for home and other limited viewing uses only unless otherwise authorized by Macrovision Corporation. Reverse engineering or disassembly is prohibited.

- Hergestellt mit Lizenz der Dolby Laboratories. "Dolby" und das Doppel-D-Symbol sind Warenzeichen der Dolby Laboratories.

- DTS und DTS Digital Out sind Warenzeichen der Digital Theater Systems, Inc.

VORSICHT

GEFAHR ELEKTRISCHER SCHLÄGE



Mit dem Blitzsymbol in dem Dreieck soll der Benutzer vor gefährlicher Hochspannung im Inneren des Gerätes gewarnt werden. Es besteht die Gefahr eines elektrischen Schlages!







Das Ausrufezeichen in dem Dreieck soll den Benutzer auf wichtige Bedienungs-, Wartungs- und Reparaturhinweise in den mitgelieferten Dokumenten aufmerksam machen.

Ausstattungsmerkmale

- 1) DVD / VCD / CD / CD-R / CD-RW / MP3 / JPEG-Wiedergabe
- 2) NTSC/PAL-Wiedergabe (je nach Inhalt der CD)
- 3) Benutzerfreundliches Bildschirm-Menüsystem mit Sprachauswahl
- 4)  Dolby Digital, DTS, MPEG Multichannel, LPCM Audio über koaxialen Ausgang oder optischen Digitalausgang (optional).
- 5) Verschiedene Bildformate (16:9 Breitbild, 4:3 Letterbox, 4:3 PAN & SCAN)
- 6) Unterstützung von bis zu 8 Sprachen (je nach Inhalt der CD)
- 7) Unterstützung von Untertiteln in bis zu 32 Sprachen (je nach Inhalt der CD)
- 8) Unterstützung von bis zu 9 verschiedenen Blickwinkeln (je nach Inhalt der CD)
- 9) Kindersicherung mit 8 verschiedenen Stufen
- 10) Schneller Vorlauf und Rücklauf (5 verschiedene Geschwindigkeiten) (2x, 4x, 8x, 16x, 32x)
- 11) Ruckelfreie und nahtlose Wiedergabe in 2-facher Geschwindigkeit
- 12) Zeitlupenwiedergabe in 4 verschiedenen Geschwindigkeiten (1/2, 1/4, 1/8, 1/16 vorwärts und rückwärts)
- 13) Einzelbildwiedergabe vorwärts und rückwärts
- 14) Zeitsuchfunktion
- 15) Wiederholfunktion
- 16) A → B -Wiederholfunktion
- 17) Programmierfunktionen für Audio-CD und MP3
- 18) Koaxialer und optischer (digitaler) Audio-Ausgang (optional)
- 19) Unterschiedliche Abspielmöglichkeiten für Audio-CD und MP3 (Track/Scan/ALLE/Random)

Zu diesem Gerät kompatible CD-Typen

Mit diesem Player können Sie folgende CDs abspielen:

Scheibe Types (Logos)	Satzarten	Scheibe Größe	Maximum. Spielen Von von Zeit	Eigenschaften
DVD 	Audio + Video	12 cm	Single - mit Seiten versehen; 240 Minuten. Doppelples - mit Seiten versehen; 480 Minuten.	<ul style="list-style-type: none"> DVD enthält das excellentsound und Bildschirm wegen DolbySystem digitalen und Mpeg-2. Verschiedener Schirm und Audiofunktionen können leicht vorgewählte Abflußrinne sein das an Schirmmenü.
		8 cm	Single - mit Seiten versehen; 80 Minuten. Doppelples - mit Seiten versehen; 160 Minuten.	
VIDEO-CD 	Audio + Video	12 cm	74 min.	<ul style="list-style-type: none"> Bildschirm mit DIGITALSCHA LLPLATTE Ton, VHS Qualität u. Kompression Mpeg-1 Technologie.
		8 cm	20 min.	
AUDIO-CD 	Audio	12 cm	74 min.	<ul style="list-style-type: none"> Eine Langspielplatte wird als Analogsignal mit mehr Verzerrung notiert. CD wird als Digitales Signal mit besserer Audioqualität, weniger Verzerrung und weniger Verschlechterung der Audioqualitätsüberzeit notiert.
		8 cm	20 min.	
MP3-CD 	Audio (xxxx.mp3)	12 cm	Es hängt von der MP3 Qualität ab.	<ul style="list-style-type: none"> MP3 wird als Digitales Signal mit besserer Audioqualität, weniger Verzerrung und weniger Verschlechterung der Audioqualitätsüberzeit notiert.
ABBILDUNG CD 	Video (noch Abbildung)	12 cm	Es hängt von der JPEG Qualität ab.	<ul style="list-style-type: none"> JPEG wird als Digitales Signal mit besserer Abbildung Qualität über Zeit notiert.

Hinweise zu den CDs:

Behandlung von CDs

- Berühren Sie die CD nur an den Kanten, damit sie sauber bleibt. Fassen Sie nicht auf die Flächen.
- Kleben Sie weder Papieraufkleber noch Klebefilm auf die CD.
- Sollte die CD irgendwie verschmutzt sein, wie zum Beispiel mit Kleber, entfernen Sie ihn, bevor Sie die CD abspielen.

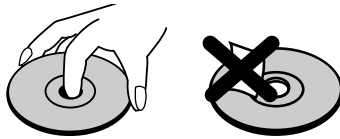

- Setzen Sie die CDs keinem direkten Sonnenlicht oder Hitzequellen (z.B. Heißluft) aus. Lassen Sie die CDs nicht in einem Auto, das in der Sonne geparkt wird, dort kann die Temperatur schnell ansteigen und die CDs beschädigen.
- Legen Sie die CD nach dem Abspielen wieder in die Hülle zurück.

Reinigung

- Reinigen Sie die CD vor dem Abspielen mit einem Reinigungstuch. Wischen Sie die CD von der Mitte her nach außen ab.

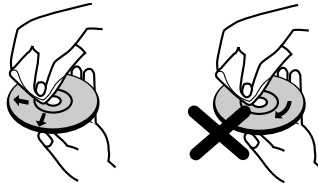

- Verwenden Sie weder Lösungsmittel (z.B. Benzin, Verdüner) noch kommerzielle Reinigungsmittel oder Antistatic-Sprays für Vinyl-LPs.

Wiedergabe von DVDs

Normale Wiedergabe

1. Drücken Sie die Power-Taste
2. Drücken Sie **OPEN/CLOSE**, um das CD-Fach zu öffnen.
3. Legen Sie eine CD in das Fach ein.

Nehmen Sie dazu die CD, ohne sie auf einer ihrer Seiten zu berühren, und legen Sie sie mit der bedruckten Seite nach oben in die Mitte des CD-Fachs ein. Die CD muss in der vorgesehenen Aussparung liegen.

4. Drücken Sie **OPEN/CLOSE**.

- Das CD-Fach wird geschlossen, und die Wiedergabe beginnt automatisch.
- Nach einigen Augenblicken erscheint entweder ein Menü auf dem TV-Bildschirm oder der Film beginnt unmittelbar nach der Einführung / dem Vorfilm des Filmherstellers. Wie die Wiedergabe beginnt, richtet sich nach dem Inhalt der jeweiligen CD und kann unterschiedlich ausfallen.

HINWEIS: Schritt 5 ist nur verfügbar, wenn nach dem Einlegen der CD ein Menü angezeigt wird.

Drücken Sie die Pfeiltasten ◀ / ▶ / P ▼ / ▲ P oder die Zifferntaste(n), um die gewünschte Menüoption auszuwählen.

5. Drücken Sie die SELECT-Taste.

Die Wiedergabe der ausgewählten Optionen beginnt. Je nach Inhalt der CD kann es sich bei der wiedergegebenen Option um einen Film, ein Standbild oder ein anderes Untermenü handeln.

Hinweis:

Bei der Verwendung von Menüs wird das Verhalten des Players durch die CD gesteuert.

Abbrechen der Wiedergabe und Rückkehr zum Menübildschirm (wenn die CD über ein Menü verfügt)

Drücken Sie je nach CD die Taste **MENU** oder **TITEL**. Die Wiedergabe wird unterbrochen, und das CD-Menü wird angezeigt.

Nach der Wiedergabe

Entnehmen Sie die Disc, wenn das Gerät über längere Zeit nicht in Betrieb ist.

HINWEIS:

- Die CD dreht sich auch während der Anzeige des Menüs weiter, obwohl der Player die Wiedergabe der gewählten Menüoptionen bereits beendet hat. Wenn keine weiteren Menü-Optionen wiedergegeben werden sollen, müssen Sie die STOP-Taste (■) drücken, um die Menüanzeige zu beenden.
- Wenn die Disc versehentlich verkehrt herum eingelegt wurde (und es sich um eine einseitige Disc handelt), erscheint am Bildschirm „KEINE DISKETTE VORHANDEN“.

Zu Ihrer Information:

- Wenn ein Vorgang, der zu einer Taste gehört, gesperrt ist, erscheint das Symbol “Ⓞ”.

Abbrechen der Wiedergabe

Drücken Sie zweimal die STOP-Taste.

Nützliche Hinweise:

- Wenn Sie **STOP** (■) einmal drücken, während die Wiedergabe läuft, zeichnet das Gerät von dem Punkt an auf, an dem die Wiedergabe angehalten wurde, und wenn Sie die Taste **PLAY** (▶) drücken, erfolgt die Wiedergabe von dem Punkt an, an dem Sie die Taste **STOP** (■) gedrückt hatten. Wenn das CD-Fach geöffnet oder die **STOP** (■)-Taste erneut gedrückt wird, wird die gespeicherte Position gelöscht.
- Zum endgültigen Abbruch der Wiedergabe drücken Sie zweimal auf **STOP** (■). Beim ersten Drücken der **STOP** (■)-Taste wird die Meldung “Mit PLAY fortsetzen” (“ZUM FORTS. PLAY DRÜCKEN”) angezeigt. Diese Meldung macht Sie darauf aufmerksam, dass Sie die Wiedergabe an derselben Stelle fortsetzen können. Zum Abbruch der Wiedergabe drücken Sie erneut die **STOP** (■)-Taste. Soll dagegen die Wiedergabe fortgesetzt werden, drücken Sie die **SELECT**-Taste.

Schneller Vorlauf (Schneller Rücklauf)

Drücken Sie während der Wiedergabe auf der Fernbedienung die Tasten **SEARCH/SLOW** (◀◀ Schneller Rücklauf bzw. ▶▶ Schneller Vorlauf).

- Die normale Wiedergabe wird wieder aufgenommen, wenn die Taste **SELECT** gedrückt bzw. die Taste **PLAY/PAUSE** (▶/||) zweimal gedrückt wird.
- Die Geschwindigkeit des schnellen Vorlaufs bzw. Rücklaufs (▶▶ 2-, ▶▶ 4-, ▶▶ 8-, ▶▶ 16-, ▶▶ 32-fach) ändert sich mit jedem Drücken der Taste ▶▶ oder ◀◀.

Wechseln zum nächsten oder vorherigen Track

Vorwärts “springen”

Drücken Sie während der Wiedergabe auf der Fernbedienung die Taste **SKIP/ FRAME** ▶▶ (Vorwärts).

Mit jedem Drücken der Taste wird zum jeweils nächsten Kapitel "gesprungen".

Rückwärts "springen"

Drücken Sie während der Wiedergabe auf der Fernbedienung die Taste SKIP/ FRAME ◀◀ (Zurück).

Wird die Taste mitten im gerade wiedergegebenen Kapitel gedrückt, wechselt die Wiedergabe zum vorherigen Kapitel.

Standbild (PAUSE)

Drücken Sie während der Wiedergabe einmal auf die Taste PLAY/PAUSE (▶/||).

Es wird ein Standbild angezeigt.

Zur Rückkehr zur normalen Wiedergabe drücken Sie erneut auf PLAY/PAUSE.

Einzelbild-Vorlauf (SCHRITTWEISE VORWÄRTS)

Drücken Sie während der Wiedergabe einmal auf die Taste PLAY/PAUSE (▶/||).

Es wird ein Standbild angezeigt.

Drücken Sie SKIP/ FRAME ▶▶ (Weiter) auf der Fernbedienung.

Das jeweils nächste Einzelbild des Films wird angezeigt.

Durch erneutes Drücken auf SKIP/ FRAME ▶▶ (Vorwärts) werden die nachfolgenden Einzelbilder angezeigt.

Einzelbild-Rücklauf (SCHRITTWEISE ZURÜCK)

Drücken Sie während der Wiedergabe einmal auf die Taste PLAY/PAUSE (▶/||).

Es wird ein Standbild angezeigt.

Drücken Sie auf SKIP/ FRAME ◀◀ (Zurück) auf der Fernbedienung.

Das jeweils vorherige Einzelbild des Films wird angezeigt.

Durch weiteres Drücken auf SKIP/ FRAME ◀◀ (Zurück) werden die weiter zurückliegenden Einzelbilder angezeigt.

Zeitlupenwiedergabe vorwärts

Drücken Sie während der Wiedergabe einmal auf die Taste PLAY/PAUSE (▶/||).

Es wird ein Standbild angezeigt.

Drücken Sie SEARCH/SLOW ▶▶ auf der Fernbedienung.

Das Gerät beginnt die Zeitlupenwiedergabe des Films in vier verschiedenen Geschwindigkeiten (▶ 1/2, ▶ 1/4, ▶ 1/8 and ▶ 1/16).

Die Geschwindigkeit der Zeitlupenwiedergabe ändern Sie, indem Sie erneut auf SEARCH/SLOW ▶▶ drücken.

Bei jedem Wechsel der Zeitlupengeschwindigkeit wird diese auf dem Bildschirm angezeigt.

Um zur normalen Wiedergabe zurückzukehren, drücken Sie auf PLAY/PAUSE (▶/||).

Zeitlupe rückwärts

Drücken Sie während der Wiedergabe einmal auf die Taste PLAY/PAUSE (▶/||).

Es wird ein Standbild angezeigt.

Drücken Sie auf SEARCH/SLOW ◀◀ auf der Fernbedienung.

Das Gerät beginnt die Filmwiedergabe des Films in drei verschiedenen Geschwindigkeiten (◀ 1/2, ◀ 1/4, ◀ 1/8 and ◀ 1/16).

Die Geschwindigkeit der Zeitlupe ändern Sie, indem Sie erneut auf SEARCH/SLOW ◀◀ drücken.

Bei jedem Wechsel der Zeitlupengeschwindigkeit wird diese auf dem Bildschirm angezeigt.

Um zur normalen Wiedergabe zurückzukehren, drücken Sie auf PLAY/PAUSE (▶/||).

HINWEIS:

- Zwischen Vorwärts- und Rückwärts-Zeitlupenwiedergabe kann nicht beliebig gewechselt werden. Es gilt die folgende Reihenfolge zwischen Vorwärts-Zeitlupe (SF) und Rückwärts-Zeitlupe (SR):

(◀ 1/16, ◀ 1/8, ◀ 1/4, ◀ 1/2, PAUSE, ▶ 1/2, ▶ 1/4, ▶ 1/8, ▶ 1/16)

Direktanwahl bestimmter Szenen

Auswahl der Szenen nach Kapitelnummer

Drücken Sie während der Wiedergabe einmal auf SEARCH MODE auf der Fernbedienung.

Auf dem Bildschirm wird das Suchfeld für die Kapitel- bzw. Titelsuche angezeigt. Auf der rechten Seite der Anzeigeleiste wird die Nummer des aktuellen Kapitels und die Gesamtanzahl der Kapitel in der Form — / xx angezeigt.

Geben Sie mit den Zifferntasten die Nummer des gewünschten Kapitels ein.

Unmittelbar nach Eingabe der Kapitelnummer beginnt die Wiedergabe des ausgewählten Kapitels.

Nützliche Hinweise:

- Wenn Sie eine Kapitelnummer zwischen 0 und 9 eingeben, wechselt der Player automatisch zum entsprechenden Kapitel. Bei mehrstelligen Kapitelnummern drücken Sie zuerst die **+10-Taste**, und geben Sie dann die Kapitelnummer ein.
- Sollten Sie versehentlich eine falsche Zahl eingegeben haben, können Sie das Feld durch Drücken der **C-Taste** wieder löschen.
- Wenn Sie versuchen, eine Zahl einzugeben, die größer als die Gesamtanzahl der Kapitel im aktuellen Titel ist, wird das Suchfeld ausgeblendet und die Mitteilung "⓪" wird am Bildschirm angezeigt.
- Wenn Sie mehr als fünf Sekunden warten, ohne eine Taste zur Auswahl von Szenen durch die Kapitelnummer zu drücken, wird die Suchfunktion abgebrochen.

Auswahl der Szenen nach Titelnummer

Drücken Sie während der Wiedergabe einmal auf SEARCH MODE auf der Fernbedienung.

Auf dem Bildschirm wird das Suchfeld für die Kapitel- bzw. Titelsuche angezeigt. Auf der linken Seite der Anzeigeleiste wird die Nummer des aktuellen Titels und die Gesamtanzahl der Titel in der Form / xx angezeigt.

Drücken Sie auf der Fernbedienung die Taste ◀ (links) oder ▶ (rechts), um im Suchfeld das gewünschte Titelfeld auszuwählen.

Oben auf der linken Seite der Anzeigeleiste wird die Nummer des aktuellen Titels und die Gesamtanzahl der Titel in der Form — / xx angezeigt.

Geben Sie mit den Zifferntasten die Nummer des gewünschten Titels ein.

Unmittelbar nach Eingabe der Titelnummer beginnt die Wiedergabe des ausgewählten Titels.

Nützliche Hinweise:

- Bei der Eingabe von Titelnummern zwischen 0 und 9 wird die Auswahl sofort übernommen, ohne dass eine weitere Taste gedrückt werden muss. Bei mehrstelligen Titelnummern drücken Sie zuerst die **+10-Taste**, und geben Sie dann die Titelnummer ein.
- Sollten Sie versehentlich eine falsche Zahl eingegeben haben, können Sie das Feld durch Drücken der **C-Taste** wieder löschen.
- Wenn Sie eine Zahl eingeben, die größer als die Gesamtanzahl der verfügbaren Titel ist, wird das Suchfeld ausgeblendet und es erscheint die Meldung "⓪".
- Wenn Sie mehr als fünf Sekunden warten, ohne eine Taste zur Auswahl eines Titels durch die Titelnummer zu drücken, wird die Suchfunktion abgebrochen.
- Durch Drücken der **RETURN-Taste** können Sie die Titelsuche abbrechen.

Auswahl der Szenen nach Zeitangabe

Sie können die Wiedergabe der DVD an jedem beliebigen Zeitpunkt starten.

Drücken Sie während der Wiedergabe "zweimal" auf SEARCH MODE auf der Fernbedienung.

Das Zeitsuchfeld erscheint auf dem Bildschirm und Sie sehen die Gesamtlaufzeit des Titels auf der rechten Seite der Anzeigeleiste als Titel in der Form xx/xx und die Zeit: — : — : —

Geben Sie mit den Zifferntasten die Zeit ein.

Unmittelbar nach Eingabe der Zeit startet die Wiedergabe des Titels ab dem gewünschten Zeitpunkt. Es ist jedoch möglich sein, dass die DVD diesen Wiedergabemodus nicht zulässt.

Drücken Sie während der Wiedergabe auf der Fernbedienung "zum dritten Mal" auf SEARCH MODE.

Auf dem Bildschirm wird das Suchfeld für die Zeitsuche angezeigt. Auf der rechten Seite der Anzeigeleiste sehen Sie die gesamte Laufzeit des Kapitels im Format xx/xx und die Zeit: — : — : —

Geben Sie mit den Zifferntasten die Zeit ein.

Unmittelbar nach Eingabe der Zeit startet die Wiedergabe des Kapitels ab dem gewünschten Zeitpunkt. Es ist jedoch möglich sein, dass die DVD diesen Wiedergabemodus nicht zulässt.

Nützliche Hinweise:

- Wenn Sie versehentlich falsche Zahlen eingeben, können Sie die Felder durch Drücken der C-Taste wieder löschen.
- Wenn Sie versuchen, eine Zahl einzugeben, die größer als die Gesamtlaufzeit des aktuellen Titels ist, wird das Zeitsuchfeld ausgeblendet und die Meldung "⊘" erscheint auf dem Bildschirm.
- Wenn Sie mehr als fünf Sekunden warten, ohne eine Taste zur Eingabe der Zeit zu drücken, wird die Auswahl der Szenen durch die Zeitsuchfunktion abgebrochen.

- Durch Drücken der RETURN-Taste können Sie die Titelsuche nach Zeitangabe abbrechen.

Wiederholfunktionen

Wiederholte Wiedergabe

Drücken Sie während der Wiedergabe die REPEAT-Taste.

Bei jedem Drücken der Taste wird auf dem Bildschirm ein anderes Wiederholfeld angezeigt.

- Bei der Anzeige "⊘ KAPITEL" wird das laufende Kapitel wiederholt.
- Bei "⊘ TITEL" wird der laufende Titel wiederholt.
- Bei der Anzeige "⊘ ALLE" werden alle Titel und Kapitel wiederholt.

HINWEIS: Einige DVD-Titel lassen keine Wiederholfunktionen zu.

Wiederholung von Abschnitten zwischen bestimmten Stellen (A-B-Wiederholfunktion)

Während der Wiedergabe drücken Sie an der Stelle, wo Sie die Wiederholung beginnen möchten (A), die Taste A-B.

"⊘ A" wird eingeblendet.

Drücken Sie die Taste A-B erneut an der Stelle, wo Sie die Wiederholung beenden möchten (B).

Es wird "⊘ AB" angezeigt, und die Wiederholung des ausgewählten Abschnitts zwischen A und B beginnt, wenn die DVD dies zulässt.

Rückkehr zur normalen Wiedergabe

Drücken Sie erneut A-B.

Praktische Funktionen

Anzeige der Zeitangaben

Drücken Sie während der Wiedergabe die DISPLAY-Taste.

Während der Wiedergabe werden bei jedem Drücken dieser Taste auf dem TV-Bildschirm Informationen zum aktuellen Status der CD angezeigt. Die Anzeige umfasst die

folgenden Zeilen:

Zeile 1: Titel- und Kapitelnummern

Zeile 2: Audioformat, Anzahl der Ausgangskanäle und Audiosprache

Zeile 3: Nummer der Untertitelsprache und Untertitelsprache

Zeile 4: Spieldauermodus und Spieldauer

Diese Informationen lassen sich auch aufrufen, indem Sie die Taste **TIME** drücken.

Durch erneutes Drücken der Taste **TIME** erfolgt die Auswahl der verschiedenen Spieldauermodi.

Erstes Drücken der Taste **TIME**: Zeile 4 -> Modus "TITEL ABGELAUFEN" = Titel abgelaufen

Zweites Drücken der Taste **TIME**: Zeile 4 -> Modus "ÜBR. TITEL" = Titel verbleibend

Drittes Drücken der Taste **TIME**: Zeile 4 -> Modus "ABGEL. KAPITEL" = Kapitel abgelaufen

Viertes Drücken der Taste **TIME**: Zeile 4 -> Modus "ÜBR. KAPITEL" = Kapitel verbleibend

- Wenn "Time Display: TITEL ABGELAUFEN" angezeigt wird, bezieht sich die Anzeige auf die für den Titel bereits abgelaufene Zeit.
- Wenn "Time Display: ÜBR. TITEL" angezeigt wird, bezieht sich die Anzeige auf die für den Titel noch verbleibende Zeit.
- Wenn "Time Display: ABGEL. KAPITEL" angezeigt wird, bezieht sich die Anzeige auf die für das Kapitel bereits abgelaufene Zeit.
- Wenn "Time Display: ÜBR. KAPITEL" angezeigt wird, bezieht sich die Anzeige auf die für das Kapitel noch verbleibende Zeit.

Mit dem fünften Drücken der Taste **TIME** blenden Sie das Anzeigemenü wieder aus. Es wird "ANZEIGE AUS" angezeigt.

Anzeigen einer Szene mit Vergrößerungsfunktion

Mit der Zoom-Funktion können Sie die wiedergegebene Szene vergrößert darstellen. Diese Funktion eignet sich hervorragend, um kleine Details in Szenen zu betrachten.

Drücken Sie während der Wiedergabe die

ZOOM-Taste.

Es wird "2x" am Bildschirm angezeigt und das Bild ist nun breiter. Wenn Sie die **ZOOM**-Taste wiederholt drücken, schalten Sie in die "3x", "4x", "1/2", "1/3", "1/4" Modi.

HINWEIS: Sie können den vergrößerten Bildausschnitt mit den Pfeiltasten ◀ (Links) / ▶ (Rechts) / P ▼ (Abwärts) / ▲ P (Aufwärts) verschieben.

Rückkehr zur normalen Wiedergabe

Drücken Sie erneut auf Zoom.

Anzeigen und Wechseln der Untertitelsprache

Sofern mehrere Untertitelsprachen verfügbar sind, ist es möglich, eine andere Untertitelsprache auszuwählen als die, die in den Grundeinstellungen festgelegt wurde.

(Diese Funktion ist nur bei CDs verfügbar, bei denen mehrere Untertitelsprachen aufgezeichnet wurden.)

Drücken Sie während der Wiedergabe die SUBTITLE-Taste.

Wenn keine Untertitel aufgezeichnet wurden, wird anstelle der ausgewählten Sprache "Ⓞ" angezeigt.

Drücken Sie SUBTITLE so oft, bis die gewünschte Sprache erscheint.

Beim ersten Drücken dieser Taste werden die Untertitel in der Sprache angezeigt, die für die CD als erste Untertitelsprache festgelegt wurde. Die anderen Untertitelsprachen werden mit jedem weiteren Drücken der **SUBTITLE**-Taste nacheinander aufgerufen.

HINWEIS:

- In einigen Fällen ist kein direkter Wechsel zur gewünschten Untertitelsprache möglich.

Nützliche Hinweise:

- Wenn auch nach mehrmaligem Drücken der Taste die bevorzugte Sprache nicht ausgewählt wird, ist diese auf der CD nicht verfügbar.

- Beim erneuten Einschalten des Players bzw. beim erneuten Einlegen einer CD wird die Auswahl der Untertitelsprache automatisch wieder auf die Ausgangseinstellung zurückgesetzt.
- Wird eine Sprache ausgewählt, die auf der CD nicht verfügbar ist, wird als Untertitelsprache automatisch die für die CD vorgegebene Standardsprache verwendet.
- Die Untertitelsprachen wechseln in einer festgelegten Reihenfolge. Deshalb können Sie die Anzeige der Untertitel nur abbrechen, indem Sie die SUBTITLE-Taste mehrfach drücken, bis "Untertitel aus" ("Subtitle off") auf dem Bildschirm erscheint.

Wechseln der Audiosprache

Sofern auf der CD mehrere Audiosprachen verfügbar sind, ist es möglich, eine andere Audiosprache auszuwählen als die, die in den Grundeinstellungen festgelegt wurde.

(Diese Funktion ist nur verfügbar, wenn auf der DVD mehrere Audiosprachen gespeichert wurden und wenn die DVD den Wechsel der Wiedergabesprache zulässt.)

Drücken Sie während der Wiedergabe die AUDIO-Taste.

Drücken Sie AUDIO so oft, bis die gewünschte Sprache ausgewählt ist.

Nützliche Hinweise:

- Wenn auch nach mehrmaligem Drücken der Taste die bevorzugte Sprache nicht ausgewählt wird, ist diese auf der CD nicht verfügbar.
- Beim erneuten Einschalten des Players bzw. beim erneuten Einlegen einer CD wird die Auswahl der Wiedergabesprache automatisch wieder auf die Ausgangseinstellung zurückgesetzt. Wenn die gewünschte Sprache auf der CD nicht aufgezeichnet ist, erfolgt die Wiedergabe in der verfügbaren Sprache.

Auswahl verschiedener Blickwinkel

Einige DVDs enthalten Szenen, die gleichzeitig aus mehreren verschiedenen Blickwinkeln aufgenommen wurden. Mit der ANGLE-Taste können bei diesen CD die

entsprechenden Szenen aus jedem Blickwinkel betrachtet werden.

Je nach DVD sind unterschiedlich viele Blickwinkel aufgezeichnet.

“ y/x “ wird während der Wiedergabe kurz auf dem Bildschirm angezeigt. Das bedeutet, dass gerade eine Szene mit mehreren Blickwinkeln begonnen hat. Auch auf der Geräte-Anzeige erscheint die Meldung “ANGLE”. Von diesem Moment an wird der y-te Blickwinkel von insgesamt x Blickwinkeln gezeigt. Bis zum Ende der Szene können Sie beliebig den Blickwinkel wechseln.

HINWEIS:



- Mit der Option Blickwinkel-Zeichen (“ANGLE MARK”) im Menü **SETUP** (Einstellungen) können Sie festlegen, ob durch ein Zeichen angezeigt werden soll, dass die gerade laufende Szene in mehreren Blickwinkeln verfügbar ist.

Drücken Sie während der Wiedergabe die ANGLE-Taste.

Der aktuelle Blickwinkel wird gewechselt.

Drücken Sie ANGLE so oft, bis der gewünschte Blickwinkel gewählt ist.

HINWEIS:

- Diese Funktion ist nur bei CD verfügbar, auf denen verschiedene Blickwinkel aufgezeichnet wurden.
- Die Blickwinkel werden auf dem Bildschirm angezeigt. Sie können einen dieser Blickwinkel für die Betrachtung der entsprechenden Szenen auswählen.
- Wenn Sie die ANGLE-Taste in Szenen drücken, für die nur ein Blickwinkel verfügbar ist, obwohl es an anderen Stellen des Titels mehrere Blickwinkel gibt, wird das Symbol ““ angezeigt. Das bedeutet, dass es für diesen Titel insgesamt x Blickwinkel gibt, und Sie den y-ten Blickwinkel ausgewählt haben. Und ““ bedeutet dann, dass für die Szene nur ein Blickwinkel verfügbar ist.

Nutzung der DVD-Menüs

Einige DVDs weisen spezielle Menüstrukturen auf – die DVD-Menüs. So bieten

beispielsweise DVDs mit komplexen Inhalten Führungsmenüs, und DVDs mit Filmen in mehreren Sprachen bieten Menüs zur Auswahl der Wiedergabe- und Untertitelsprache an. Zwar ist der Inhalt der DVD-Menüs von CD zu CD verschieden, der folgende Abschnitt beschreibt jedoch einige grundlegende Schritte zur Nutzung der Menüs.

Drücken Sie die Tasten TITLE bzw. MENU auf der Fernbedienung.

Das für die jeweilige CD verfügbare DVD-Menü wird angezeigt.

HINWEIS:

- Wenn Sie die Taste MENU drücken, wird das Hauptmenü der DVD angezeigt.
- Wenn Sie die Taste TITLE drücken, wird das Menü für den aktuellen Titel angezeigt.

Drücken Sie ◀ / ▶ / P ▼ / ▲ P zur Auswahl der gewünschten Menüoption.

Drücken Sie die SELECT-Taste.

Damit wird die ausgewählte Menüoption aufgerufen.

Nützliche Hinweise:

- Die Auswahl der DVD-Menü-Optionen ist auch mit den **Zifferntasten** möglich. Nach der Zifferneingabe ruft der Player die gewählte Menüoption sofort auf. Zur Eingabe von mehrstelligen Nummern drücken Sie zuerst die **+10**-Taste und dann die Nummer der Menüoption.

HINWEIS:

- Einige DVDs enthalten keine Haupt- und/oder Titelménüs.
- Für die Rückkehr zur Wiedergabe wählen Sie aus dem DVD-Menü die Option PLAY aus.

Wiedergabe von Video-CDS

Normale Wiedergabe

- 1. Drücken Sie die Power-Taste.**
- 2. Drücken Sie OPEN/CLOSE, um das CD-Fach zu öffnen.**
- 3. Legen Sie eine CD in das Fach ein.**

Nehmen Sie dazu die CD, ohne sie auf einer ihrer Seiten zu berühren, und legen Sie sie mit der bedruckten Seite nach oben in die Mitte des CD-Fachs ein. Die CD muss in der vorgesehenen Aussparung liegen.

4. Drücken Sie OPEN/CLOSE.

• Für Video-CDs ohne Playback Control:

Das CD-Fach wird geschlossen, und die Wiedergabe beginnt automatisch.

• Für Video-CDs mit Playback Control:

Nach kurzer Zeit wird ein Menübildschirm angezeigt.

Menüwiedergabe

- Diese Funktion steht nur bei Video-CDs mit Playback Control (Version 2.0) zur Verfügung.

Folgen Sie zur Nutzung der interaktiven Funktionen den Anweisungen auf dem Menübildschirm.

- Die Details richten sich nach der jeweils verwendeten CD. Weitere Hinweise finden Sie auch in den der CD beiliegenden Anleitungen.

Nach den oben aufgeführten Schritten 1 bis 4 werden die Menüs auf dem TV-Bildschirm angezeigt.

5. Drücken Sie die Zifferntaste(n), um die gewünschte Menüoption auszuwählen.

Der Player beginnt mit der Wiedergabe der gewählten Menüoption.

HINWEIS:

- Zur Eingabe zweistelliger Zahlen verwenden Sie die **+10**-Taste.
- **Die Pfeiltasten ◀ / ▶ / P ▼ / ▲ P** können nicht zur Auswahl von Optionen in Video-CDs verwendet werden.

Was versteht man unter Playback Control?

Wenn auf der Hülle einer Video-CD vermerkt ist, dass die CD über "Playback Control" verfügt, bedeutet das, dass bestimmte Szenen oder Informationen zur interaktiven Wiedergabe auf dem Fernsehgerät geeignet sind. Dazu wird ein Menübildschirm verwendet.

HINWEIS:

- Die Taste **TITLE** ist mit der PBC-„Wiedergabesteuerung“ während der VCD*-Wiedergabe belegt. Sie können die PCB-Funktion mit der **TITLE**-Taste einschalten.
- Für die Wiederholfunktionen müssen Sie PBC manuell ausschalten.
- Wenn Sie den Suchmodus verwenden, wird PBC automatisch auf AUS (OFF) gesetzt.
- PBC ON ist standardmäßig vorgegeben. Jedes Mal, wenn Sie das Fach öffnen, schaltet PBC auf ON.

Wenn das Menü auf einem anderen Bildschirm fortgesetzt wird

Drücken Sie nach Schritt 4 die Taste **SKIP NEXT** ►►.

- Für die Rückkehr zum vorherigen Menübildschirm drücken Sie **SKIP PREV** ◄◄

Abbrechen der Wiedergabe und Rückkehr zum Menübildschirm (wenn die CD über ein Menü verfügt)

Drücken Sie die **STOP** (■)-Taste. Die Wiedergabe wird angehalten, und der Menübildschirm der CD wird angezeigt.

Nach der Wiedergabe

Entnehmen Sie die Disc, wenn das Gerät über längere Zeit nicht in Betrieb ist.

HINWEIS:

- Die CD dreht sich auch während der Anzeige des Menüs weiter, obwohl der Player die Wiedergabe der gewählten Menüoptionen bereits beendet hat. Wenn keine weiteren Menü-Optionen wiedergegeben werden sollen, müssen Sie die **STOP** (■)-Taste drücken, um die Menüanzeige zu beenden.
- Wenn die Disc versehentlich verkehrt herum eingelegt wurde (und es sich um eine einseitige Disc handelt), erscheint am Bildschirm „KEINE DISKETTE VORHANDEN“.

Zu Ihrer Information:

- Wenn bei dem Drücken einer Taste in der oberen linken Ecke der Bildschirmanzeige das Symbol  angezeigt wird, bedeutet das, dass der Player die entsprechende

Funktion nicht zulässt.

Abbrechen der Wiedergabe

Drücken Sie die **STOP** (■)-Taste zweimal.

Nützliche Hinweise:

- Wenn Sie **STOP** (■) einmal drücken, während die Wiedergabe läuft, zeichnet das Gerät von dem Punkt an auf, an dem die Wiedergabe angehalten wurde, und wenn Sie die Taste **PLAY** drücken, erfolgt die Wiedergabe von dem Punkt an, an dem Sie die Taste **STOP** (■) gedrückt hatten. Durch erneutes Drücken von **PLAY / PAUSE** kann die Wiedergabe an dieser Stelle wieder aufgenommen werden. Wenn das CD-Fach geöffnet oder die **STOP** (■)-Taste erneut gedrückt wird, wird der Speicher gelöscht.
- Zum endgültigen Abbruch der Wiedergabe drücken Sie zweimal auf **STOP** (■). Beim ersten Drücken der **STOP** (■) -Taste wird die Meldung „ZUM FORTS. PLAY DRÜCKEN“ („Mit PLAY fortsetzen“) angezeigt. Diese Meldung macht Sie darauf aufmerksam, dass Sie die Wiedergabe an derselben Stelle fortsetzen können. Zum Abbruch der Wiedergabe drücken Sie erneut die **STOP** (■)-Taste. Soll dagegen die Wiedergabe fortgesetzt werden, drücken Sie die **PLAY/PAUSE** (►/||)-Taste.

Schneller Vorlauf (Schneller Rücklauf)

Drücken Sie während der Wiedergabe auf der Fernbedienung die Tasten

SEARCH/SLOW (◄◄ Schneller Rücklauf bzw. ►► Schneller Vorlauf).

- Wenn Sie **PLAY/PAUSE** (►/||) drücken, wird die normale Wiedergabe wieder aufgenommen.
- Die Vorlauf- (►► 2x, ►► 4x, ►► 8x, ►► 16x, ►► 32x) oder Rücklaufgeschwindigkeit (◄◄ 2x, ◄◄ 4x, ◄◄ 8x, ◄◄ 16x, ◄◄ 32x) ändert sich mit jedem Betätigen der ►► oder ◄◄ Tasten.

Hinweis: Während des schnellen Vor- oder Rücklaufs erfolgt keine Tonwiedergabe.

Wechseln zum nächsten oder vorherigen Kapitel

Vorwärts "springen"

Drücken Sie während der Wiedergabe auf der Fernbedienung die Taste SKIP/ FRAME ►► (Vorwärts).

Mit jedem Drücken der Taste wird zum jeweils nächsten Track "gesprungen".

Rückwärts "springen"

Drücken Sie während der Wiedergabe auf der Fernbedienung die Taste SKIP/ FRAME ◀◀ (Zurück).

Wird die Taste mitten im gerade wiedergegebenen Track gedrückt, wechselt die Wiedergabe zum Start des vorangegangenen Tracks. Bei erneutem Drücken der Taste wird zum jeweils nächsten Track "gesprungen".

Standbild (PAUSE)

Drücken Sie während der Wiedergabe einmal auf die Taste PLAY/PAUSE (▶/||).

Es wird ein Standbild angezeigt.

Zur Rückkehr zur normalen Wiedergabe drücken Sie erneut auf PLAY/PAUSE (▶/||).

Bildweiser Vorlauf (SCHRITTWEISE)

Drücken Sie während der Wiedergabe einmal auf die Taste PLAY/PAUSE (▶/||).

Es wird ein Standbild angezeigt.

Drücken Sie SKIP/ FRAME ►► (Weiter) auf der Fernbedienung.

Das jeweils nächste Einzelbild des Films wird angezeigt.

Durch erneutes Drücken auf SKIP/ FRAME ►► (Vorwärts) werden die nachfolgenden Einzelbilder angezeigt.

HINWEIS: Der bildweise Rücklauf ist nicht möglich.

Zeitlupenwiedergabe

Drücken Sie während der Wiedergabe einmal auf die Taste PLAY/PAUSE (▶/||).

Es wird ein Standbild angezeigt.

Drücken Sie SEARCH/SLOW ►► auf der Fernbedienung oder.

Die Geschwindigkeit der Zeitlupe ändern Sie, indem Sie erneut auf SEARCH/SLOW ►► oder ◀◀ drücken. Es gibt vier Zeitlupengeschwindigkeiten:

▶ 1/16, ▶ 1/8, ▶ 1/4, ▶ 1/2.

Bei jedem Wechsel der Zeitlupengeschwindigkeit wird diese auf dem Bildschirm angezeigt.

Um zur normalen Wiedergabe zurückzukehren, drücken Sie erneut auf PLAY/PAUSE.

HINWEIS: Die Zeitlupenwiedergabe rückwärts ist nicht möglich.

Direktanwahl bestimmter Szenen

Auswahl der Szenen nach Zeitangabe

Sie können die Wiedergabe der Video-CD an jedem beliebigen Zeitpunkt starten.

Drücken Sie während der Wiedergabe einmal auf SEARCH MODE auf der Fernbedienung.

Auf dem Bildschirm wird das Zeitsuchfeld angezeigt: DISKETTE GEHE ZU: _ : _ : _

Das Gerät läuft auf der CD zum eingegebenen Zeitpunkt.

Drücken Sie während der Wiedergabe zwei Mal auf SEARCH MODE auf der Fernbedienung.

Auf dem Bildschirm wird das Zeitsuchfeld angezeigt: SPUR GEHE ZU: _ : _ : _

Das Gerät läuft zum eingegebenen Zeitpunkt auf dem laufenden Track.

Drücken Sie während der Wiedergabe dreimal auf SEARCH MODE auf der Fernbedienung.

Auf dem Bildschirm wird das Zeitsuchfeld angezeigt: SPUR AUSWÄHLEN: _ / _

Das Gerät läuft auf der CD zum eingegebenen Track.

Geben Sie mit den Zifferntasten die Zeit ein.

Unmittelbar nach Eingabe der Zeit startet die Wiedergabe des Titels ab dem gewünschten Zeitpunkt.

Nützliche Hinweise:

- Wenn Sie eine Zahl eingeben, die größer als die Gesamtlaufzeit des aktuellen Titels ist, wird das Zeitsuchfeld ausgeblendet, und in der oberen linken Ecke des Bildschirms erscheint die Meldung "⏸".
- Wenn Sie die Eingabe der Zeit abbrechen wollen, drücken Sie dazu einfach die RETURN-Taste. Der Vorgang wird damit abgebrochen.

Direktzugriff auf Tracks mit den Zifferntasten:

Sie können jeden gewünschten Track direkt aufrufen, indem Sie die entsprechende Zifferntaste drücken.

Für Track-Nummern, die größer als "9" sind, verwenden Sie die +10-Taste. Drücken Sie diese Taste einmal, und geben Sie anschließend die zweistellige Track-Nummer ein.

Wenn Sie versuchen, eine Nummer einzugeben, die größer ist als die Gesamtanzahl der Tracks auf der CD, erscheint die Meldung "⏸" auf dem Bildschirm.

Wiederholfunktionen

Wiederholte Wiedergabe

Drücken Sie während der Wiedergabe die REPEAT-Taste.

Bei jedem Drücken der Taste wird auf dem Bildschirm ein anderes Wiederholfeld angezeigt.

- Bei "⏮ Alle" wird die Wiedergabe der gesamten CD wiederholt.
- Bei "⏮ Spur" wird die Wiedergabe des aktuellen Tracks wiederholt.

Wiederholung von Abschnitten zwischen bestimmten Stellen (A-B-Wiederholfunktion)

Während der Wiedergabe drücken Sie an der Stelle, wo Sie die Wiederholung beginnen möchten (A), die Taste A-B.

"⏮ A" wird eingeblendet.

Drücken Sie die Taste A-B erneut an der Stelle, wo Sie die Wiederholung beenden möchten (B).

Es wird "⏮ AB" angezeigt, und die Wiederholung des ausgewählten Abschnitts zwischen A und B beginnt.

Rückkehr zur normalen Wiedergabe

Drücken Sie erneut A-B. A-B-Wiederholfunktion ist abgeschaltet.

Praktische Funktionen

Anzeige der Zeitangaben

Drücken Sie während der Wiedergabe die TIME-Taste.

Bei jedem Drücken der Taste wird auf dem Bildschirm ein anderes Informationsfeld angezeigt.

- Wenn „Abgel. single spieldauer“ angezeigt wird, gibt die Anzeige die bereits abgelaufene Spieldauer für den aktuellen Titel an.
- Wenn „Übrige zeit: Einzel“ angezeigt wird, gibt die Anzeige die verbleibende Spieldauer für den aktuellen Titel an.
- Bei Anzeige "Abgel. Gesamtspieldauer" wird die bereits abgespielte Zeit der CD angezeigt.
- Bei "Übrige Gesamtspieldauer" wird die noch verbleibende Spielzeit der CD angezeigt.







Mit dem fünften Drücken der Taste TIME blenden Sie das Anzeigemenü wieder aus. Es wird "ANZEIGE AUS" angezeigt.

Anzeigen einer Szene mit Vergrößerungsfunktion

Diese "zoom-in"-Funktion ermöglicht es Ihnen, eine Szene, die Sie gerade sehen, näher zu betrachten. Hierbei handelt es sich um eine Funktion, die besonders bei

Science-Fiction- oder Abenteuerfilmen sehr beliebt ist.

Drücken Sie während der Wiedergabe die ZOOM-Taste.

Auf dem Bildschirm wird "Zoom On" angezeigt, und das Bild erscheint jetzt in vergrößerter Darstellung. Durch erneutes Drücken der ZOOM-Taste können Sie zwischen den verschiedenen Vergrößerungsstufen wechseln. Es gibt  2,  3,  4,  1/2,  1/3 und  1/4 Zoom-Modi.

HINWEIS: Sie können den vergrößerten Bildausschnitt im Bild mit den Pfeiltasten ◀ / ▶ / P ▼ / ▲ P verschieben. Das gilt aber nur für die Zoom-in-Funktion.

Rückkehr zur normalen Wiedergabe

Drücken Sie nach dem Erreichen der 1/4-fachen Vergrößerung erneut auf die ZOOM-Taste. Das Bild erscheint nun wieder im Originalformat.

WIEDERGABE VON AUDIO-CDS

Normale Wiedergabe

1. Drücken Sie die Power-Taste.
2. Drücken Sie OPEN/CLOSE, um das CD-Fach zu öffnen.
3. Legen Sie eine CD in das Fach ein.

Nehmen Sie dazu die CD, ohne sie auf einer ihrer Seiten zu berühren, und legen Sie sie mit der bedruckten Seite nach oben in die Mitte des CD-Fachs ein. Die CD muss in der vorgesehenen Aussparung liegen.

4. Drücken Sie OPEN/CLOSE.

Die Wiedergabe startet automatisch.

Nach der Wiedergabe

Entnehmen Sie die Disc, wenn das Gerät über längere Zeit nicht in Betrieb ist.

Zu Ihrer Information:

- Wenn nach dem Drücken einer Taste das Symbol  angezeigt wird, wird die entsprechende Funktion vom Player nicht unterstützt.

Abbrechen der Wiedergabe

Drücken Sie zweimal die STOP (■)-Taste.

Nützliche Hinweise:

- Wenn Sie STOP (■) einmal drücken, während die Wiedergabe läuft, zeichnet das Gerät von dem Punkt an auf, an dem die Wiedergabe angehalten wurde, und wenn Sie die Taste PLAY (▶) drücken, erfolgt die Wiedergabe von dem Punkt an, an dem Sie die Taste STOP (■) gedrückt hatten. Durch erneutes Drücken von PLAY / PAUSE (▶/||) kann die Wiedergabe an dieser Stelle wieder aufgenommen werden. Wenn das CD-Fach geöffnet oder die STOP (■)-Taste erneut gedrückt wird, wird die gespeicherte Position gelöscht.
- Zum endgültigen Abbruch der Wiedergabe drücken Sie zweimal auf STOP (■). Beim ersten Drücken der STOP (■)-Taste wird die Meldung „ZUM FORTS. PLAY DRÜCKEN“ (Mit PLAY fortsetzen) angezeigt. Diese Meldung macht Sie darauf aufmerksam, dass Sie die Wiedergabe an derselben Stelle fortsetzen können. Zum Abbruch der Wiedergabe drücken Sie erneut die STOP (■)-Taste. Soll dagegen die Wiedergabe fortgesetzt werden, drücken Sie die PLAY/PAUSE (▶/||)-Taste.

Schneller Vorlauf (Schneller Rücklauf)

Drücken Sie während der Wiedergabe auf der Fernbedienung die Tasten SEARCH/SLOW (◀◀ Schneller Rücklauf bzw. ▶▶ Schneller Vorlauf).

- Die Vorlauf- (▶▶ 2x, ▶▶ 4x, ▶▶ 8x, ▶▶ 16x, ▶▶ 32x) oder Rücklaufgeschwindigkeit (◀◀ 2x, ◀◀ 4x, ◀◀ 8x, ◀◀ 16x, ◀◀ 32x) ändert sich bei jedem Betätigen der ▶▶ oder ◀◀ Tasten. Mit diesen Tasten können Sie auch zur normalen Wiedergabe zurückkehren.
- Die normale Wiedergabe wird wieder aufgenommen, wenn die Taste SELECT bzw.

die Taste PLAY/PAUSE (▶/||) erneut gedrückt wird.

HINWEIS: Während des schnellen Vor- oder Rücklaufs erfolgt keine Tonwiedergabe.

Wechseln zum nächsten oder vorherigen Track

Vorwärts "springen"

Drücken Sie während der Wiedergabe auf der Fernbedienung die Taste SKIP/ FRAME ▶▶ (Vorwärts).

Mit jedem Drücken der Taste wird zum jeweils nächsten Track "gesprungen".

Rückwärts "springen"

Drücken Sie während der Wiedergabe auf der Fernbedienung die Taste SKIP/ FRAME ◀◀ (Zurück).

Bei erneutem Drücken der Taste wird zum nächsten Track "gesprungen".

PAUSE

Drücken Sie während der Wiedergabe einmal auf die Taste PLAY/PAUSE (▶/||).

Die laufende Wiedergabe wird angehalten.

Zur Rückkehr zur normalen Wiedergabe drücken Sie erneut auf PLAY/PAUSE (▶/||).

Direktanwahl bestimmter Tracks

Auswahl von Tracks durch Eingabe einer Zeit

Sie können die Wiedergabe der Audio-CD an jedem beliebigen Zeitpunkt starten.

Drücken Sie während der Wiedergabe einmal auf SEARCH MODE auf der Fernbedienung.

Auf dem Bildschirm wird das Zeitsuchfeld angezeigt: DISKETTE GEHE ZU: _ : _ : _

Das Gerät läuft auf der CD zum eingegebenen Zeitpunkt.

Drücken Sie während der Wiedergabe zweimal auf SEARCH MODE auf der Fernbedienung.

Auf dem Bildschirm wird das Zeitsuchfeld angezeigt: SPUR GEHE ZU: _ : _ : _

Das Gerät läuft zum eingegebenen Zeitpunkt auf dem laufenden Track.

Drücken Sie während der Wiedergabe dreimal auf SEARCH MODE auf der Fernbedienung.

Auf dem Bildschirm wird das Zeitsuchfeld angezeigt: SPUR AUSWÄHLEN: _ / _

Das Gerät läuft auf der CD zum eingegebenen Track.

Geben Sie mit den Zifferntasten die Zeit ein.

Unmittelbar nach Eingabe der Zeit startet die Wiedergabe des Tracks ab dem gewünschten Zeitpunkt.

Nützliche Hinweise:

- Wenn Sie eine Zahl eingeben, die größer als die Gesamtlaufzeit des aktuellen Tracks ist, wird das Zeitsuchfeld ausgeblendet, und das Symbol "Ⓢ" wird eingeblendet.
- Wenn Sie die Eingabe der Zeit abbrechen wollen, drücken Sie dazu einfach die RETURN-Taste. Der Vorgang wird damit abgebrochen.

Direktzugriff auf Tracks mit den Zifferntasten

Sie können jeden gewünschten Track direkt aufrufen, indem Sie die entsprechende Zifferntaste drücken.

Für Track-Nummern, die größer als "9" sind, verwenden Sie die +10-Taste. Drücken Sie diese Taste einmal, und geben Sie anschließend die zweistellige Track-Nummer ein.

Wenn Sie versuchen, eine Nummer einzugeben, die größer ist als die Gesamtanzahl der Tracks auf der CD, wird das Symbol "Ⓢ" angezeigt.

Wiederholfunktionen

Wiederholfunktionen

Drücken Sie während der Wiedergabe die REPEAT-Taste.

Bei jedem Drücken der Taste wird auf dem Bildschirm ein anderes Wiederholfeld angezeigt.

- Bei "Ⓢ SPUR" wird die Wiedergabe des

aktuellen Tracks wiederholt.

- Bei "↻ ALLE" wird die Wiedergabe der gesamten CD wiederholt.
- Bei "ABTASTEN" werden die ersten 12 Sekunden aller Tracks auf der CD nacheinander abgespielt.
- Bei "ZUFÄLLIG" werden die Tracks auf der CD nach der Zufallsauswahl endlos abgespielt.

HINWEIS: Wenn die Wiedergabeliste aktiv ist, wird im Modus „ALLE WIEDERHOLEN“ ("Repeat All") nicht die gesamte CD wiederholt, sondern die Wiedergabeliste.

Wiederholung von Abschnitten zwischen bestimmten Stellen (A-B-Wiederholungsfunktion)

Während der Wiedergabe drücken Sie an der Stelle, wo Sie die Wiederholung beginnen möchten (A), die Taste A-B.

"↻ A" wird eingeblendet.

Drücken Sie die Taste A-B erneut an der Stelle, wo Sie die Wiederholung beenden möchten (B).

"↻ AB" wird angezeigt, und die Wiederholung des ausgewählten Abschnitts zwischen A und B beginnt.

Rückkehr zur normalen Wiedergabe

Drücken Sie erneut A-B. Die A-B-Wiederholungsfunktion ist abgeschaltet.

Praktische Funktionen

Anzeige der Zeitangaben

Drücken Sie während der Wiedergabe die TIME-Taste.

Bei jedem Drücken der Taste wird auf dem TV-Bildschirm ein anderes Informationsfeld angezeigt.

- Wenn „Spielzeit: Abgel. single spieldauer“ angezeigt wird, gibt die Anzeige die bereits abgelaufene Spieldauer für den aktuellen Track an.
- Wenn „Spielzeit: Übrige zeit: Einzel“ angezeigt wird, gibt die Anzeige die verbleibende Spieldauer für den aktuellen Track an.

- Wenn „Spielzeit: Abgel. Gesamtspieldauer“ angezeigt wird, gibt die Anzeige die bereits abgelaufene Spieldauer der Disc an.
- Wenn „Spielzeit: Übrige Gesamtspieldauer“ angezeigt wird, gibt die Anzeige die verbleibende Spieldauer der Disc an.
- Wenn "ANZEIGE AUS" angezeigt wird, werden alle Bildschirmanzeigen gelöscht.

Programmierungsfunktion

Drücken Sie die PROGRAM-Taste, um den Programmiermodus aufzurufen.

Die Programmliste erscheint.

Geben Sie die Nummern der Tracks ein, die Sie der Programmliste hinzufügen wollen.

Wählen Sie "NEXT", um zur nächsten Programmseite zu gelangen.

Wählen Sie "PREV", um zur vorangegangenen Programmseite zu gelangen.

Drücken Sie die "START"-Taste, um die programmierte Wiedergabe zu starten.

Die Bildschirmanzeige erlischt und die Dateien aus der Programmierliste werden nacheinander wiedergegeben.

Drücken Sie die PROGRAM-Taste, um den Programmiermodus aufzurufen.

Wählen Sie "STOP", um den Programmiermodus zu beenden.

Wählen Sie "EXIT", um den Programmiermodus zu verlassen.

Nützliche Hinweise:

- Mit der C-Taste können Sie den jeweils letzten Track aus der Wiedergabeliste entfernen.
- Wenn die Programmliste zu sehen ist, können Sie die Bildschirmanzeige abschalten, indem Sie die Taste PROGRAM drücken.
- Die Programmierung bleibt auch nach dem Ende der programmierten Wiedergabe erhalten.
- Die Programmierung wird gelöscht, wenn:
 - Das CD-Fach geöffnet oder geschlossen wird
 - Der Player abgeschaltet wird

CD MENÜ

Um das Verzeichnis structure(menu) von JPEG/MP3 cds zu sehen sollten Sie Digital-schallplatte Menü-Wahl auf Mit Menü in der Einstellung Seite einstellen.



Wenn Digital-schallplatte Menü-Wahl auf Kein Menü eingestellt wird, MP3 oder JPEG wird Inhalt automatisch gespielt, ohne Menü anzuzeigen.

Normale Wiedergabe

1. Drücken Sie die Power-Taste
2. Drücken Sie OPEN/CLOSE, um das CD-Fach zu öffnen.
3. Legen Sie eine CD-R in das Fach ein.

Nehmen Sie dazu die CD, ohne sie auf einer ihrer Seiten zu berühren, und legen Sie sie mit der bedruckten Seite nach oben in die Mitte des CD-Fachs ein. Die CD muss in der vorgesehenen Aussparung liegen.

4. Drücken Sie OPEN/CLOSE, um das CD-Fach zu schließen

Auf dem Bildschirm wird die Meldung "DISC LOADING" angezeigt. Bitte warten Sie einen Moment.

Es erscheint CD MENU. Auf der linken Seite werden die Verzeichnisse angezeigt, und rechts sind die Dateien im ausgewählten Verzeichnis dargestellt.

5. Drücken Sie ▲ P / P ▼, um die gewünschten Dateien auszuwählen.

Die Navigation im aktuellen Verzeichnis ist im Stoppmodus oder während der Wiedergabe von MP3-Dateien möglich.

6. Drücken Sie SELECT ◀/▶ um zwischen den einzelnen Verzeichnissen und Dateien zu wechseln.

Auf der rechten Seite:

Drücken Sie die Pfeiltaste ◀, um zu den Verzeichnissen zu wechseln.

Auf der linken Seite:

Drücken Sie die Pfeiltaste ▶, um zu den Dateien zu wechseln. Nach dem Lesen des ausgewählten Verzeichnisses wird dessen Inhalt auf der linken Seite angezeigt.

7. Geben Sie mit SELECT die ausgewählte Datei wieder

MP3-Datei:

Die Wiedergabe der ausgewählten MP3-Datei beginnt.

Je nach DISPLAY-Modus wird die abgelaufene oder verbleibende Spieldauer angezeigt.

JPEG-Datei:

Die ausgewählte JPEG-Datei wird im Vollbildmodus angezeigt.

Die Slideshow (Bildpräsentation) startet automatisch.

PAUSE

Drücken Sie während der Wiedergabe einmal auf die Taste PLAY/PAUSE (▶/||).

Die laufende Wiedergabe wird angehalten. Auf dem Bildschirm wird die Meldung "PAUSE" angezeigt.

Zur Rückkehr zur normalen Wiedergabe drücken Sie erneut auf PLAY/PAUSE (▶/||).

Abbrechen der Wiedergabe

Drücken Sie STOP (■)

Die Wiedergabe wird abgebrochen.

MP3:

CD MENU wird eingeblendet.

Schneller Vorlauf (Schneller Rücklauf)

Nur für MP3:

Drücken Sie während der Wiedergabe auf **◀ / ▶**, um die Wiedergabegeschwindigkeit zu verringern oder zu erhöhen.

◀◀ 32x, ◀◀ 16x, ◀◀ 8x, ◀◀ 4x, ◀◀ 2x, PLAY, ▶▶ 2x, ▶▶ 4x, ▶▶ 8x, ▶▶ 16x, ▶▶ 32x sind die zur Verfügung stehenden Wiedergabegeschwindigkeiten.

Wechseln zum nächsten oder vorherigen Track

Drücken Sie während der Wiedergabe auf **◀◀ / ▶▶**, um zur vorherigen bzw. nächsten Datei zu wechseln.

Die nächste Datei im aktuellen Verzeichnis wird wiedergegeben.

Bildtransformation

Nur für JPEG:

Drücken Sie die PLAY (▶)-Taste, um die Slideshow zu starten.

Für die Transformation stehen vier Modi zur Verfügung:

- Invertieren
- Spiegeln
- Links drehen
- Rechts drehen

Diese Funktionen sind nur verfügbar, solange ein Bild normal angezeigt wird, und werden automatisch abgebrochen, wenn ein neues Bild angezeigt wird. Die verschiedenen Transformationsmodi werden mit Hilfe der Pfeiltasten angewendet.

Drücken Sie die Pfeiltaste **▲ P**, um zwischen der invertierten und der normalen Darstellung des Bildes zu wechseln.

Drücken Sie die Pfeiltaste **P ▼**, um zwischen der gespiegelten und der normalen Darstellung des Bildes zu wechseln.

Drücken Sie die Pfeiltaste **◀**, um das Bild nach links zu drehen.

Drücken Sie die Pfeiltaste **▶**, um das Bild nach rechts zu drehen.

ZOOM

Nur für JPEG:

Drücken Sie die PLAY (▶)-Taste, um die Slideshow zu starten.

Für JPEG-Bilder steht sowohl eine Funktion zum Vergrößern und Verkleinern der Ansicht (ZOOM IN und ZOOM OUT) als auch die Funktion zum Schwenken im Vergrößerungsmodus zur Verfügung.

Sie schalten diese Funktion ein bzw. aus, indem Sie auf die ZOOM-Taste drücken.

Bei eingeschaltetem Zoom-Modus wird jedes Bild in der vom Benutzer zuletzt gewählten Vergrößerung angezeigt.

Die aktuelle Vergrößerungsstufe wird durch eine Meldung auf dem Bildschirm angezeigt.

Bei eingeschaltetem Zoom-Modus:

Drücken Sie ▶▶ / ◀◀, um die Vergrößerungsstufe zu ändern.

Als Darstellungsgrößen sind 50%, 75%, als Verkleinerung und 100%, 125%, 150% und 200% als Vergrößerung möglich. (Die Reihenfolge der Vergrößerungsstufen ist: %50, %75, %100, %125, %150, %200).

Bei ausgeschaltetem Zoom-Modus werden die Bilder automatisch so vergrößert, dass sie den gesamten Bildschirm ausfüllen.

Hinweis:

- Bei aktivierter ZOOM-Funktion stehen die Slideshow-Funktion und die Transformationsfunktionen nicht zur Verfügung.

Übersichtsmodus

Nur für JPEG:

Drücken Sie die PLAY (▶)-Taste, um die Slideshow zu starten.

Drücken Sie die **STOP (■)**-Taste während der JPEG-Slideshow. Das Gerät schaltet in den Übersichtsmodus um. Es werden 12 Bilder auf dem Bildschirm eingeblendet.

Mit den Pfeiltasten gehen Sie auf das Menü-Symbol auf dem Bildschirm. Betätigen Sie die Select-Taste.

Es erscheint das Funktionsbild der Fernbedienungstasten. Sie können nun die Hilfe-Erklärungen für den Übersichtsmodus lesen.

Programmtaste

Bei jedem Betätigen der Programmtaste verändert sich die Art des Programm-Übergangs beim Programmwechsel. Sie haben die Wahl zwischen den folgenden Programmwechsel-Effekten: Wechsel von oben, von unten, von links, von rechts, diagonal von links oben, diagonal von rechts oben, diagonal von links unten, diagonal von rechts unten. Wechsel durch horizontales Ausdehnen von der Mitte, durch vertikales Ausdehnen von der Mitte.

Wechsel durch horizontales Schrumpfen zur Mitte, durch vertikales Schrumpfen zur Mitte, horizontales Fenster, vertikales Fenster, Wechsel von der Ecke zur Mitte, Zufalls-generator, kein Effekt.

Drücken Sie "Skip frame ►► (next) key".

Es werden die nächsten 12 Bilder auf dem Bildschirm eingeblendet.

Drücken Sie "Skip frame ◀◀ (previous) key".

Es werden die vorangegangenen 12 Bilder auf dem Bildschirm eingeblendet.

Drücken Sie die MENU-Taste, um den Übersichtsmodus wieder zu verlassen.

Wiederholungsfunktionen

Drücken Sie die SEARCH MODE-Taste, um zwischen den einzelnen Wiederholungsfunktionen zu wechseln.

Am unteren Bildschirmrand wird das CD-MENÜ angezeigt.

Anzeigefunktion

Drücken Sie die TIME-Taste, um zwischen den einzelnen Zeitanzeigen zu wechseln.

Für die Zeitanzeige sind zwei Modi verfügbar:

- Single Elapsed
- Single Remain

Die Zeitanzeige erfolgt nur während der MP3-Wiedergabe.

Play Modes (Wiedergabemodus)

1. Drücken Sie **STOP (■)**.

2. Drücken Sie die Pfeiltaste ►, um das Menü "Play Modes" (Wiedergabemodus) aufzurufen.

3. Mit den Pfeiltasten ▲ P / P ▼ ändern Sie den Wiedergabemodus.

Es stehen folgende Optionen zur Verfügung:

EINES WIEDERHOLEN (REPEAT ONE):

Ist dieser Modus gewählt, wird der ausgewählte Track ständig wiederholt.

ORDNER WIEDERHOLEN (FOLDER REPEAT):

Ist dieser Modus gewählt, wird der ausgewählte Ordner ständig wiederholt.

DISC:

Ist dieser Modus gewählt, wird die gesamte CD einmal abgespielt.

DISC REPEAT:

Ist dieser Modus gewählt, wird die gesamte CD ständig wiederholt.

DISC SCAN:

Ist dieser Wiedergabemodus gewählt, werden die ersten 12 Sekunden aller Tracks abgespielt.

ORDNER:

Ist dieser Modus gewählt, wird der aktuelle Ordner einmal wiedergegeben.

Programmierungsfunktion

Drücken Sie im Stoppmodus die PROGRAM-Taste, um den Programmiermodus zu aktivieren.

Die Meldung PROGRAM LIST wird angezeigt.

Drücken Sie die Pfeiltasten ▲ P / P ▼ (Aufwärts/Abwärts), um die Dateien auszuwählen.

Drücken Sie die Pfeiltasten ◀ / ▶ (Links/Rechts), um das Verzeichnis zu wechseln.

Drücken Sie die SELECT-Taste, um die ausgewählte Datei in die Programmliste aufzunehmen.

Klicken Sie mit PLAY (▶) oder SELECT die Datei an, mit der Sie in der Programmliste beginnen wollen.



Die Dateien aus der Programmierliste werden nacheinander wiedergegeben.

Wird eine MP3-Datei wiedergegeben,

Drücken Sie STOP (■).

Wird eine JPEG-Datei wiedergegeben,

Drücken Sie MENU.

Drücken Sie PROGRAM, um den Programmiermodus zu beenden.

Die Meldung "NORMAL MODE" wird angezeigt.

Nützliche Hinweise:

- Mit der C-Taste können Sie den jeweils letzten Track aus der Wiedergabeliste entfernen.
- Die Programmierung bleibt auch nach dem Ende der programmierten Wiedergabe erhalten.
- Die Programmierung wird gelöscht, wenn:
 - Das CD-Fach geöffnet oder geschlossen wird
 - Der Player abgeschaltet wird

Das Menü EINSTELLUNGEN

Drücken Sie, auf die DISPLAY-Taste der Fernbedienung wenn sich der Player nicht im Wiedergabemodus befindet.

Die Hauptseite des Menüs "Einstellungen" erscheint. In diesem Menü können Sie die Grundeinstellungen des Geräts ändern.

VERWENDUNG DER HAUPTSEITE



Wählen Sie die gewünschten Menüoptionen mit den Pfeiltasten P ▼ / ▲ P (Aufwärts/Abwärts) aus.

Mit der Auswahl wird die entsprechende Menü-Option hervorgehoben dargestellt.

Drücken Sie die SELECT-Taste, um die hervorgehobene Menü-Option zu ändern.

Auf dem Bildschirm wird das Untermenü für die ausgewählte Menüoption angezeigt.

Hinweis: Zum Verlassen des Einstellungsmenüs müssen Sie EXIT SETUP (Setup beenden) auswählen und dann die SELECT- oder die DISPLAY-Taste drücken.

BEDIENUNG DER UNTERMENÜS

Nach dem Aufrufen eines Untermenüs:

Verwenden Sie die Pfeiltasten P ▼ / ▲ P (Aufwärts/Abwärts), um die hervorgehobene Position nach oben bzw. unten zu verschieben.

Verwenden Sie die Pfeiltasten ◀ / ▶ (Links/Rechts), um zwischen den linken und den rechten Menüs zu wechseln.

Drücken Sie SELECT, um im rechten Menü die jeweils hervorgehobene Option zu übernehmen.

Hinweis:

- In jedem Untermenü können Sie zur Rückkehr zur Hauptseite die Option MAIN PAGE (Hauptseite) wählen und dann SELECT drücken.
- Zum Verlassen des Einstellungsmenüs drücken Sie DISPLAY.

MENÜOPTIONEN

VIDEO-EINSTELLUNGEN

TV DISPLAY (Bildformat):

Das Größenverhältnis des vom DVD-Player bereitgestellten Bildes kann entsprechend den Eigenschaften Ihres TV-Geräts angepasst werden.

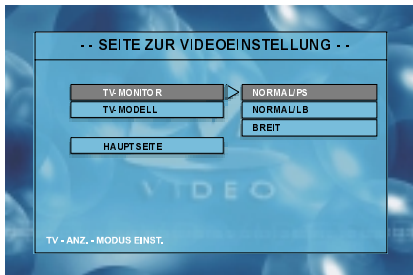

Es stehen folgende Optionen zur Verfügung:

NORMAL / PS (4x3 Pan & Scan):

Ermöglicht die Darstellung des Films mit vollständig ausgefülltem TV-Bildschirm, es fehlen jedoch die linken und rechten Ränder. Dieses Bildformat ist nur verfügbar, wenn die jeweilige CD es gestattet.



NORMAL / LB (4x3 Letterbox):

Ermöglicht die Darstellung von Filmen in ihrem ursprünglichen Größenverhältnis. Dabei wird der Film in seiner gesamten Bildgröße angezeigt, er nimmt jedoch nicht den gesamten TV-Bildschirm ein.



BREITBILD (Breitbildschirm 16x9):

Je nach Format der DVD (z.B. 2,35:1) können über und unter dem Bild trotzdem noch schwarze Ränder auftreten.



TV-TYP:

In diesem Untermenü kann der Video-Standard der DVD-Player-Ausgabe festgelegt werden. Die verfügbaren Optionen sind 'PAL', 'MULTI' und 'NTSC'.

Wenn PAL gewählt ist, wird die Video-Ausgabe unabhängig von der CD-Norm in den PAL-Standard umgewandelt.

Wenn MULTI gewählt wird, ist der Ausgabe-Standard je nach wiedergegebener DVD entweder NTSC oder PAL.

AUDIO SETUP

Hinweis: An diesen DVD-Player können keine Lautsprecher direkt angeschlossen werden. Es muss ein AV-Verstärker zwischengeschaltet werden.



ABWÄRTSMISCHEN (DOWNMIX-MODUS):

Dieser Modus ermöglicht eine Anpassung der analogen Audio-Ausgabe des DVD-Players an die Funktionen des verwendeten TV-Geräts. Für die analoge Audio-Ausgabe sind folgende Optionen verfügbar:

SURROUND: Surround-Ausgabe

STEREO: Stereo-Ausgabe (zwei Kanäle)

Verwenden Sie diese Option, wenn Sie Ihren DVD-Player an einen Stereo-Fernseher oder an eine Stereo-Anlage angeschlossen haben.

V SURR: Virtueller Surroundeffekt.

DYNAMISCH (DYNAMIK (Komprimierung Dynamikbereich)):

Verbessert die Frequenzcharakteristik. Für diese Funktion besteht die Auswahlmöglichkeit zwischen "AUS" und "FULL".

LPCM-AUS:

Bei dieser Funktion besteht die Auswahlmöglichkeit zwischen "48K" und "96K".

SPRACHEINSTELLUNG



OSD-SPRACHE:

Wählen Sie die Sprache für die Bildschirmanzeige (On-Screen Display) der Player-Menüs aus.

AUDIO:

Wählen Sie die gewünschte Standardsprache für die Audio-Wiedergabe aus (je nach DVD).

DISKETTE MENÜ (DISC-MENÜ):

Sie können eine Sprache für das CD-Menü der DVD auswählen. Das CD-Menü wird in der ausgewählten Sprache angezeigt, wenn die Sprache von der jeweiligen DVD unterstützt wird.

UNTERTITEL (SUBTITLE):

Wählen Sie die gewünschte Standardsprache für die Untertitel-Wiedergabe aus (je nach DVD).

KINDERSICHERUNG

Die Wiedergabe von DVDs kann je nach dem Alter der Zuschauer eingeschränkt werden. Mit der Funktion "Kindersicherung" können die Eltern die gewünschte Stufe der Wiedergabe-Einschränkung festlegen.

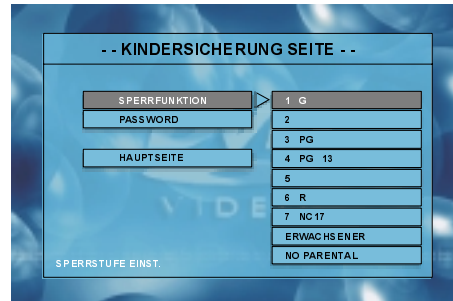

SPERRFUNKTION (PARENTAL):

Die Kindersicherung kann auf acht verschiedene Stufen oder auf NO PARENTAL (keine Kindersicherung) eingestellt werden. Bei der Einstellung NO PARENTAL oder auf der Stufe "8 ADULT" (Erwachsene) werden alle DVDs unabhängig von der Altersbeschränkung der jeweiligen DVD wiedergegeben. Nach der Einstellung einer Kindersicherungsstufe im Player können immer nur DVDs wiedergegeben werden, die dieser Stufe oder einer niedrigeren Stufe entsprechen.

PASSWORD (PASSWORT):

Mit dieser Option kann ein Passwort zur Änderung der Kindersicherungsstufe festgelegt werden. Das werkseitig voreingestellte Passwort ist "0000".

Sie müssen den aus vier Ziffern gebildeten Passwort-Code jedes Mal eingeben, wenn Sie eine Änderung der Kindersicherungsstufe vornehmen wollen. Sollten Sie Ihr Passwort einmal vergessen haben, wenden Sie sich bitte an den Kundendienst.

Passwort ändern:

Mithilfe dieser Option können Sie das aktuelle Passwort ändern.

Zur Änderung des Passworts werden Sie zunächst zur Eingabe des bisherigen Passworts aufgefordert. Nach der Eingabe des alten Passworts können Sie das neue, aus vier Ziffern bestehende Passwort eingeben.

Es reicht nicht aus, ein neues Passwort einzugeben, es muss auch bestätigt werden. Die Funktion "Confirm pwd box" dient zur Bestätigung des neuen Passwortes.

- Falsch eingegebene Ziffern können mit der C-Taste wieder gelöscht werden.

Benutzereinstellungen

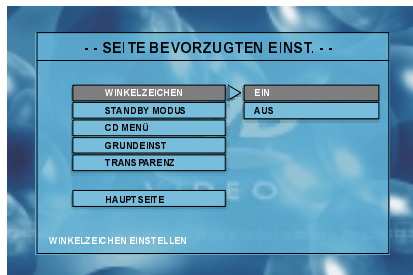

WINKELZEICHEN (BLICKWINKEL-ZEICHEN):

Mit dieser Option können Sie die Anzeige des Blickwinkel-Zeichens auf dem Bildschirm aktivieren und deaktivieren. Dieses Zeichen wird immer dann angezeigt, wenn eine Szene startet, für die mehrere Blickwinkel zur Verfügung stehen. Es wird auch angegeben, welchen Blickwinkel Sie gerade betrachten.

STANDBY MODUS (STANDBY-ZEIT):

Mithilfe dieser Option kann der Aktivierungszeitpunkt des Standby-Modus (Bereitschaft) eingestellt oder der Standby-Modus deaktiviert werden. Wenn eine der Zeitvorgaben gewählt wird, wechselt das Gerät in den Standby-Modus, wenn für die entsprechende Zeitdauer im Stop-Modus keine Taste gedrückt wird. Es stehen folgende Optionen zur Verfügung: OFF (Aus), 5 MIN., 15 MIN., 35 MIN.

CD MENÜ

Mit dieser Option können Sie das CD-MENÜ aktivieren oder deaktivieren, das zur Wiedergabe von MP3- oder JPEG-CDs verwendet wird.

GRUNDEINST (STANDARDWERTE):

Wenn Sie die Option **RESET** auswählen und anschließend die **SELECT**-Taste drücken, werden die werkseitigen Voreinstellungen wiederhergestellt. Die Einstellungen der Kindersicherung und des dazugehörigen Passworts werden nicht geändert.

TRANSPARENZ:

Mithilfe dieser Option können vier verschiedene Transparenzstufen für die Bildschirm-anzeige ausgewählt werden.

TECHNISCHE DATEN

DVD / VIDEO-CD / CD / CD-R / CD-RW / MP3 / JPEG - Player

Wiedergabefähige Disc-Typen	<p>DVD: SS/SL 4,7 Zoll (DVD-5) SS/DL 4,7 Zoll (DVD-9) DS/SL 4,7 Zoll (DVD-10) DS/DL 4,7 Zoll (DVD-18)</p> <p>VCD CD-DA CD-R CD-RW MP3 JPEG-Picture-CD</p>
Video-Standards	<p>MPEG-2 Videostandard-Dekodierung (MPEG-1 unterstützt) Fullscreen-Videoanzeige mit 720 x 576 (PAL) bzw. 720 x 480 (NTSC) Pixeln Bildwiederholraten von 50 und 60 Hz (PAL und NTSC) Digitale Bitstream-Verarbeitungsrate von bis zu 10.08 Mbit/sec Zeilenauflösung von mehr als 500 Zeilen</p>
Audio-Typ	<p>Dolby Digital-Dekodierung DTS Digital LPCM</p>
Audio-Ausgang	<p>Digitale Audioausgänge: IEC 958 TOSLINK</p> <p>Analogausgänge: 24 Bit/ 96, 48, 44 kHz Down-Sampling DAC</p>

PROBLEMBEHEBUNG

Die Bildqualität ist schlecht (DVD)

- Überprüfen Sie die, ob die DVD-Oberfläche beschädigt oder unsauber ist. (Kratzer, Fingerabdrücke usw.)
- Reinigen Sie die DVD, und versuchen Sie es erneut.
 - Unter der Überschrift „Reinigung“ finden Sie ausführliche Hinweise zum Reinigen von DVDs.
- Überprüfen Sie, ob die DVD mit der Beschriftung nach oben in das Disc-Fach eingelegt wurde.
- Eine feuchte DVD oder Kondensationsfeuchtigkeit können sich negativ auf die Wiedergabe auswirken. Warten Sie 1 bis 2 Stunden im Bereitschaftsmodus, bis das Gerät getrocknet ist.

Die Disc wird nicht wiedergegeben

- Es liegt keine Disc im Gerät.
 - Legen Sie eine Disc in das Disc-Fach ein.
- Die Disc wurde nicht richtig geladen.
 - Überprüfen Sie, ob die DVD mit der Beschriftung nach oben in das Disc-Fach eingelegt wurde.
- Falscher Disc-Typ. Das Gerät kann z.B. keine CD-ROMs wiedergeben.
- Der Regional- bzw. Landescode der DVD muss mit dem des Players übereinstimmen.

Falsche Sprache der Bildschirmanzeige

- Wählen Sie die gewünschte Sprache im Einrichtungsmenü aus.

Bei einer DVD ist kein Wechsel der Sprache für Sound oder Untertitel möglich.

- Die DVD ist nicht für die mehrsprachige Sound- und/oder Untertitelwiedergabe vorgesehen.
- Versuchen Sie, die Sprache für den Sound bzw. die Untertitel mit Hilfe des DVD-Menüs zu wechseln. Bei einigen DVDs ist ein Wechsel dieser Einstellungen ohne Verwendung des Disc-Menüs nicht möglich.

Einige Funktionen (z.B. Blickwinkel, Zoom) funktionieren nicht

- Die eingelegte DVD ist nicht für diese Funktionen vorgesehen.
- Der Blickwinkel kann nur gewechselt werden, wenn das Blickwinkel-Symbol angezeigt wird.

Kein Bild

- Haben Sie auf der Fernbedienung die richtigen Tasten betätigt? Versuchen Sie es erneut.

Kein Ton

- Überprüfen Sie, ob die Lautstärke laut genug eingestellt wurde.
- Überprüfen Sie, ob Sie nicht versehentlich den Ton abgeschaltet haben.

Verzerrter Ton

- Überprüfen Sie, ob die richtige Sound-Einstellung gewählt wurde.

Keine Reaktion beim Drücken von Tasten der Fernbedienung

- Überprüfen Sie, ob sich die Fernbedienung im richtigen Modus befindet.
- Überprüfen Sie, ob die Batterien richtig eingelegt wurden.
- Wechseln Sie die Batterien aus.

Die obigen Hinweise haben nicht geholfen

Wenn Sie mit keinem der oben angeführten Hinweise das Problem lösen konnten, sollten Sie den TV-DVD-Player abschalten und wieder einschalten. Wenn auch das nicht hilft, wenden Sie sich bitte an Ihren Einzelhändler oder an eine auf TV-DVD Player spezialisierte Reparaturwerkstatt. **Versuchen Sie niemals, einen defekten TV-DVD-Player selbst zu reparieren.**

BEGRIFFSERKLÄRUNG

Blickwinkel

Auf einigen DVDs befinden sich Szenen, die gleichzeitig aus verschiedenen Kamerapositionen gefilmt wurden (z.B. dieselbe Szene von vorn, links, rechts usw.). Bei derartigen DVD können Sie die Szenen mit der Taste ANGLE aus verschiedenen Blickwinkeln betrachten.

DVD

Compact Disk, auf der Bild- und Tonaufnahmen von hoher Qualität als optische Digital-signale gespeichert sind, die von einem Laserstrahl abgetastet werden. Die Technik nutzt das neue Video-Kompressionsverfahren MPEG II und eine hochverdichtende Aufnahmetechnik. DVDs ermöglichen hochwertige Videoaufnahmen von langer Spieldauer. Es kann z.B. ein ganzer Spielfilm auf einer einzigen DVD aufgenommen werden.

Die DVD bestehen aus zwei 0,6 mm dünnen Schichten, die übereinander gelagert sind. Durch die Überlagerung ist eine hohe Informationsdichte möglich. Daher hat die DVD eine größere Kapazität als eine einfache CD von 1,2 mm Dicke. In Zukunft besteht die Möglichkeit, durch beidseitige Beschichtung eine noch längere Spieldauer zu erreichen.

Dolby Digital

Zahlreiche Kinos sind mit dem 5.1-Kanal-Surround-System ausgestattet. Dieselbe Technik können Sie auch in Ihrem Heimkino einsetzen. Um den vollen 5.1-Kanal-Surround Sound genießen zu können, muss Ihr DVD-Player über die digitalen Ausgänge (koaxial oder optisch) an einen externen Dolby Digital-Decoder angeschlossen werden.

Dolby Pro Logic

Mit dieser Technologie der Dolby Laboratories werden Dolby Surround-Signale aktiv entschlüsselt. Dolby Surround-Signale besitzen vier Audiokanäle (Links, Center, Rechts und Surround), die in einem Standard-Zweikanal-Stereosignal verschlüsselt vorliegen. Der Rear-Kanal ist mono.

Kapitelnummer

Diese Nummern sind auf den DVDs aufgezeichnet. Ein Titel ist in viele nummerierte Abschnitte unterteilt. Anhand der Nummerierung können bestimmte Teile des Videos schnell gefunden werden.

MPEG

Kurzform für Moving Picture Experts Group. Internationale Norm für die Komprimierung von bewegten Bildern. Auf einigen DVDs sind die digitalen Audiosignale in diesem Format komprimiert und aufgenommen.

PCM

PCM steht für Pulse Code Modulation bei digitalen Audiosignalen.

Playback Control

Funktion auf einer Video-CD (Version 2.0). Die Szenen und Informationen können am TV-Bildschirm über ein Menü interaktiv ausgewählt werden.

Titelnummer

Diese Nummern sind auf den DVDs aufgezeichnet. Wenn eine CD mehrere Filme enthält, sind diese als Titel 1, Titel 2 usw. nummeriert.

Track-Nummer

Diese Nummern sind den auf Audio-CDs aufgezeichneten Tracks fest zugewiesen. Mit der Nummer können die Tracks schnell aufgerufen werden.

Untertitel

Schriftzeilen im unteren Bereich des Bildschirms, in denen die Dialoge übersetzt bzw. transkribiert sind. Die Untertitel sind auf den DVDs aufgezeichnet.

Video-CD

Enthält Bild- und Tonaufnahmen, die der Qualität einer Videokassette entsprechen. Dieser Player unterstützt auch Video-CDs mit Playback Control (Version 2.0).

Zeitangabe

Zeigt die abgelaufene Spieldauer seit dem Start der CD bzw. des Titels an. Mit der Zeitangabe kann eine bestimmte Szene schnell aufgefunden werden. (Nicht alle CDs erlauben die Zeitsuchfunktion. Ob diese Funktion verfügbar ist, richtet sich nach dem Hersteller der jeweiligen CD.)