

## Inhaltsverzeichnis

<b>Fernbedienung</b> .....	<b>2</b>	<b>Videotext</b> .....	<b>16</b>
<b>Bedienfeldtasten und Rückseite</b> .....	<b>3</b>	Videotext bedienen .....	16
<b>Eigenschaften</b> .....	<b>4</b>	Videotext-Seite auswählen .....	16
Standardeigenschaften .....	4	Auswahl der Index-Seite .....	16
Optionale Eigenschaften .....	4	Zur Auswahl von Videotext mit einem Fernsehprogramm ..	16
<b>Vorbereitungen</b> .....	<b>5</b>	Seite suchen während des Fernsehens .....	16
<b>Sicherheitshinweise</b> .....	<b>5</b>	Auswählen der doppelten Textzeichengröße .....	16
<b>Bevor Sie Ihr Fernsehgerät einschalten</b> .....	<b>6</b>	Verborgene Informationen aufdecken .....	16
Stromanschluss .....	6	Automatischen Seitenwechsel anhalten .....	16
Anschlüsse an die RF-Eingangsbuchse .....	6	Auswahl einer Unterseite (Subcode Page) .....	16
Anschließen weiterer Geräte .....	6	Geteilter Bildschirm .....	16
Einsetzen der Batterien im Fernbedienungsgeber .....	6	Videotext beenden .....	17
<b>Fernsehgerät EIN/AUSSchalten</b> .....	<b>6</b>	Zeitanzeige .....	17
Einschalten des Fernsehgeräts .....	6	Fastext (optional) .....	17
Ausschalten des Fernsehgerätes .....	6	<b>Anschließen von Peripheriegeräten</b> .....	<b>17</b>
<b>Anfangseinstellungen</b> .....	<b>6</b>	Anschluss via SCART .....	17
Bedienung mit den Tasten am Gerät .....	7	EXT-2S-Modus (optional) .....	17
Bedienung mit der Fernbedienung .....	7	Anschluss am S-VHS-Eingang (optional) .....	17
<b>Menüsystem</b> .....	<b>8</b>	Anschluss über den Antenneneingang .....	17
Tonmenü .....	8	Decoder .....	17
Bildmenü .....	10	Fernsehgerät und Videorekorder .....	18
Eigenschaften-Menü .....	11	Videorekorder .....	18
Installationsmenü .....	12	NTSC-Wiedergabe (optional) .....	18
<b>Weitere Funktionen</b> .....	<b>13</b>	Kopiermöglichkeit (optional) .....	18
TV Status .....	13	Kamera und Camcorder .....	18
Programme vertauschen (P<P) .....	13	Schließen Sie den Decoder am Videorekorder an .....	18
Doppelziffer (-) .....	14	Anschließen von Kopfhörern (optional) .....	18
Persönliche Voreinstellungen (PP) .....	14	Anschließen externer Lautsprecher (optional) .....	18
Tonmodi .....	14	<b>Externe Geräte anschließen</b> .....	<b>19</b>
Bildformat .....	14	<b>Antennenanschlüsse</b> .....	<b>19</b>
Stummschaltungsanzeige .....	14	<b>Tipps</b> .....	<b>20</b>
Kein-Signal-Timer-Anzeige .....	14	Bildschirmpflege .....	20
Standbild .....	14	Schlechtes Bild .....	20
AV-Modi .....	14	Kein Bild .....	20
Eco PIP / PIP (Bild-in-Bild) (optional) .....	15	Ton .....	20
Signalquelle .....	15	Fernbedienung .....	20
Größe .....	15	Probleme bleiben bestehen .....	20
Position .....	15	<b>Technische Daten</b> .....	<b>20</b>
Wipe .....	15		
PIP-Menü im AV-Modus .....	15		
Programm .....	15		

### Die Pflege des Bildschirms

Sehr geehrte Kundin, sehr geehrter Kunde, Ihr Fernsehgerät ist mit einer 100% Flachbildröhre („True Flat“ Bildröhre) ausgestattet. Die Oberfläche ist mit einer Folie versehen. Diese darf unter keinen Umständen beschädigt werden.

#### Zur Reinigung

Den folienbeschichteten Bildschirm mit einem weichen Baumwolltuch reinigen. Zum Anfeuchten des Tuches darf nur nicht-alkalische verdünnte Seifenlauge auf Wasser oder Alkoholbasis verwendet werden.

Mit dem Tuch sanft über die Oberfläche reiben, bis diese vollständig trocken ist.

#### Unter keinen Umständen...

darf der Bildschirm mit herkömmlichem Glasreiniger abgewischt bzw. mit scheuernden Materialien in Berührung gebracht werden.

Verunreinigungen auf keinen Fall durch Polieren oder Scheuern entfernen.

**Zum Entfernen von klebrigen Substanzen kann das Tuch mit Azeton befeuchtet werden.**

**Auf keinen Fall sollten Sie mit diesem Azeton befeuchteten Tuch das Gehäuse reinigen.**

## Fernbedienung

- ① = Bereitschaft
- ② **0 - 9** = Direkte Programmwahl
- ③ **--** = Doppelziffer
- ④ **I-II** = Mono / Stereo – Dual I-II
- ⑤ = Stummschaltung
- ⑥ **Δ** = Cursor aufwärts
- ⑦ **▷** = Cursor rechts
- ⑧ **P + / -** = Programm auf- / abwärts
- ⑨ **Gelb (FEATURE)** = Eigenschaften-Menü
- ⑩ **Blau (INSTALL)** = Installationsmenü
- ⑪ = Halten
- ⑫ = Aktualisieren / Bildformat umschalten \*\*\*
- ⑬ / **PIP ▲** = Index-Seite / PIP-Programm aufwärts
- ⑭ / **PIP ▼** = Aufdecken / PIP-Programm abwärts
- ⑮ / **PIP** = Erweitern / PIP-Menü (Bild-in-Bild)
- ⑯ / = Mix / PIP Wipe
- ⑰ = Videotext
- ⑱ = Zeit
- ⑲ = Externe Signalquelle (EXT-1, EXT-2, EXT-3, S-VHS, S-VHS EXT2, FRONT-AV) (optional)
- ⑳ = TV- / Beenden-Menü
- ㉑ **Rot (SOUND)** = Tonmenü
- ㉒ **Grün (PICTURE)** = Bildmenü
- ㉓ **V + / -** = Lautstärke erhöhen / verringern
- ㉔ **▽** = Cursor abwärts
- ㉕ **◁** = Cursor links
- ㉖ **"OK"** = Speichern / Standbild
- ㉗ = Menü
- ㉘ = Info (Programmtabelle)
- ㉙ **P<P** = Vorheriges Programm
- ㉚ **PP** = Persönliche Voreinstellungen

- ⑫ = Bildformat umschalten \*\*\* (AUTO, NORMAL, FULL, 14:9, CINEMA, PANORAMA, SUBTITLE, ZOOM) (optional)  
\*\*\* (AUTO, 4:3, 16:9) (optional)

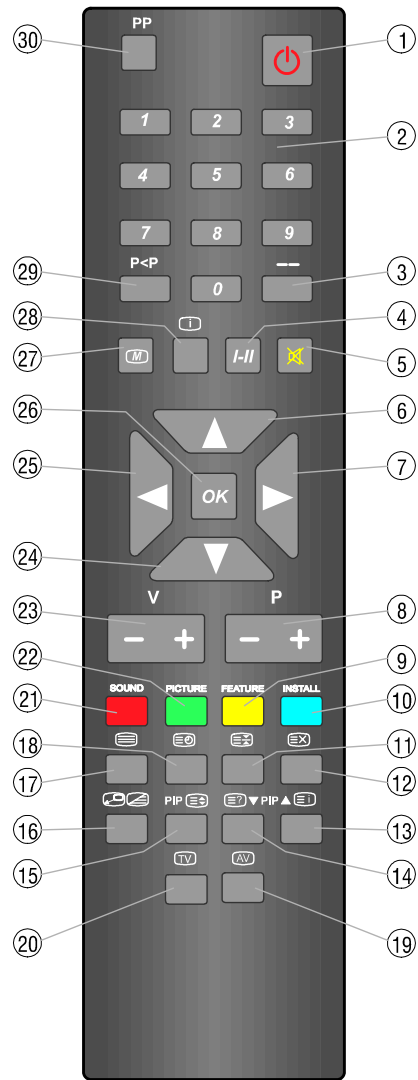

## Bedienfeldtasten und Rückseite

### VORDERES BEDIENFELD

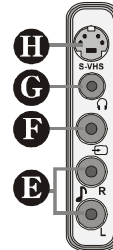
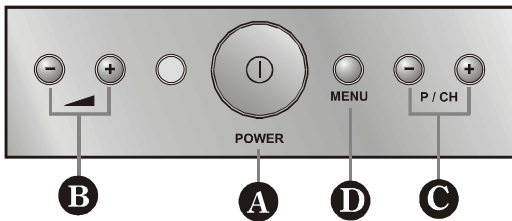

### VORDERES BEDIENFELD

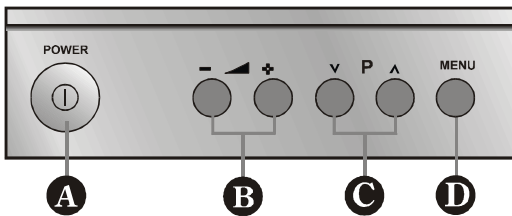

### FRONT AV (optional)

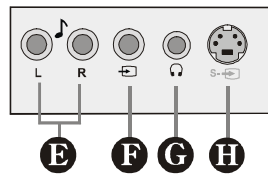

### RÜCKSEITIGES BEDIENFELD

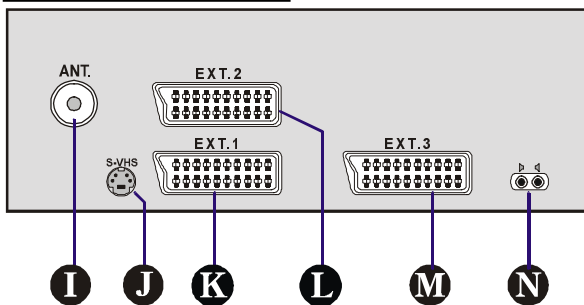

- A** POWER  $\text{\textcircled{I}}$  = Ein- / Ausschalten
- B** - VOLUME /  $\blacktriangle$  + = Lautstärke -/+
- C** - PROG. + / - P/CH + = Programm -/+
- D** MENU = Menü (optional)
- E** AUDIO L / R = Audio links / rechts
- F** VIDEO (optional)
- G** H-PHONE = Kopfhörer 3,6 mm  $\varnothing$  (optional)
- H** Vorderer S-VHS-Anschluss (optional)
- I** ANT. = Antenne (75 $\Omega$ )
- J** Hinterer S-VHS-Anschluss (optional)
- K** EXT.1 = SCART-Buchse 1 (Decoder,.....) (mit RGB)
- L** EXT.2 = SCART-Buchse 2 (DVB, DVD,.....) (mit S-VHS) (optional)
- M** EXT.3 = SCART-Buchse 3 / Rückseitiger Anschluss AV IN (optional) (Decoder,.....)
- N** Externer Lautsprecher (optional) R = rechts / L = links

## Eigenschaften

### Standardeigenschaften

- Dies ist ein fernbedienbares Farbfernsehgerät.
- 100 Programme der Bänder VHF, UHF oder Kabelkanäle können gespeichert werden.
- Kabeltauglich
- Einfache Bedienung des Fernsehgerätes durch Menüsteuerung
- Drei SCART-Buchsen für externe Geräte (wie Computer, Videogeräte, Videospiele, Audio-Anlage usw.)
- Es kann in mono oder stereo empfangen werden (deutsches + Nicam-System).
- Videotext
- Fastext
- Direkte Kanalauswahl
- A.P.S. (Automatisches Programmiersystem)
- Alle Programme lassen sich benennen.
- Vertauschen des aktuellen mit dem zuletzt gewählten Programmplatz
- Automatischer Programmsuchlauf vorwärts und rückwärts
- Sleep-Timer
- Kindersicherung
- Automatische Stummschaltung bei Nichtempfang
- Automatische Abschaltung (Bereitschaft) nach 5 Minuten ohne Empfangssignal.
- WSS (Wide Screen Signaling)
- NTSC-Wiedergabe
- 100 Hz flimmerfrei
- On-Screen-Funktionsanzeige
- Frequenzabstimmung mit Synthese-Funktion
- Kammfilter: Digitaler Schaltkreis für höchste Bildqualität mit scharfen, klaren Konturen und fast völliger Beseitigung von Moiré-Effekten
- S-Band (S1-S20)
- Hyperband-Tuner (S21-S41)
- CTI : (Colour Transient Improvement) Verbesserung der horizontalen Farbübergänge.
- Digitale Rauschunterdrückung
- Standbild
- 2 eingebaute Lautsprecher
- Balance-Regelung
- 75-Ohm-Antennenbuchse

### Optionale Eigenschaften

- Multisystem-Empfang (Pal BG, Pal DK, PAL I, Secam BG, Secam DK, Secam L/L', K')
- (AUTO, NORMAL, FULL, 14:9, CINEMA, PANORAMA, SUBTITLE, ZOOM) (optional) (nur bei 16:9-Fernsehgeräten)
- (AUTO, 4:3, 16:9) (optional) (nur bei 4:3-Fernsehgeräten)
- Live-Bild-in-Bild (PIP)
- Pal I Nicam Stereo
- Secam-L Nicam Stereo
- S-VHS (über SCART oder SVHS-Buchse)
- Vollständig flache Bildröhre (Dynamic Focus)
- Der Front-AV-Eingang ist verfügbar.
- Der rückseitige AV-Eingang ist verfügbar.
- Euro-AV-Stecker (SCART) (EXT-3)
- Virtuelles Dolby Surround / Virt. Surround
- Toptext
- Line-Ausgang
- Automatische Erkennung des Videorekorders
- Digital Scan
- Subwoofer
- Turbo Sound
- Externe Ausgabe über 2 Lautsprecher
- Anschlussmöglichkeit für Kopfhörer
- Eco PIP
- Equalizer (5-Band-Klangregelung)

#### LIZENZHINWEIS

Hergestellt unter Lizenz von Dolby Laboratories

#### ANERKENNUNG DER HANDELSMARKE

„Dolby“ und das Doppel-D-Symbol sind Handelsmarken der Dolby Laboratories.

## Vorbereitungen

Sorgen Sie für ausreichende Belüftung. Halten Sie nach allen Seiten des Gerätes mindestens 10 cm Abstand. Legen Sie keine Objekte auf das Gerät, um Störungen und Sicherheitsprobleme zu vermeiden.

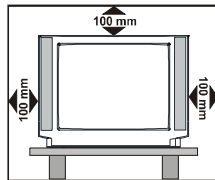

**“Benutzen Sie diesen Apparat in den tropischen und/oder gemäßigten Klimazonen.”**

## Sicherheitshinweise

### 1. Spannungsquelle

Dieses Gerät ist für den Betrieb an einer Spannungsquelle mit den Werten **170–270 V~, 50–60 Hz** ausgelegt.

### 2. Netzkabel

Das Netzkabel muss so verlegt werden, dass niemand auf das Kabel treten kann. Bitte wählen Sie eine gut erreichbare Steckdose in der Nähe des Aufstellungsortes. Darüber hinaus dürfen keine Objekte auf das Kabel gestellt oder mit dem Kabel in Kontakt gebracht werden. Achten Sie besonders auf die Stelle, an der das Kabel in den Stecker übergeht, auf die Steckdose und auf den Kabelausgang am Gerät.

### 3. Feuchtigkeit und Wasser

Das Gerät darf auf keinen Fall an feuchten oder nassen Orten betrieben werden (stellen Sie das Gerät weder im Badezimmer, noch am Spülbecken in der Küche oder in der Nähe der Waschmaschine auf). Das Gerät darf keinem Regen oder sonstigen Wassereinwirkungen ausgesetzt sein. Bitte achten Sie darauf, dass das Gerät unter keinen Umständen Tropf- oder Spritzwasser ausgesetzt werden darf. Es besteht die Gefahr elektrischer Schläge. Stellen Sie keine Behälter, wie z.B. Vasen auf das Gerät, die mit Flüssigkeiten gefüllt sind.

### 4. Reinigung

Bevor Sie das Gerät reinigen, ziehen Sie den Netzstecker aus der Steckdose. Verwenden Sie keine flüssigen Reinigungsmittel und keine Sprays. Benutzen Sie ein sauberes und trockenes Tuch.

### 5. Belüftung

Die Lüftungsschlitze und Öffnungen am Gerät sind für die Luftzirkulation vorgesehen und sollen den zuverlässigen Betrieb gewährleisten. Damit eine Überhitzung vermieden wird, dürfen diese Öffnungen in keinerlei Weise verschlossen oder verdeckt werden.

## 6. Blitzschlag

Bei herannahenden Gewittern und vor längerer Abwesenheit (Urlaub), ziehen Sie bitte den Netzstecker aus der Steckdose.

## 7. Ersatzteile

Bei der Reparatur dürfen nur Ersatzteile, die vom Hersteller zugelassen sind, oder dieselben Eigenschaften aufweisen, verwendet werden. Nicht zugelassene Ersatzteile können Brände, elektrische Schläge oder andere Gefahrensituationen herbeiführen.

## 8. Reparatur und Wartung

Alle Reparatur- und Wartungsmaßnahmen müssen von qualifiziertem Fachpersonal ausgeführt werden. Öffnen Sie auf keinen Fall das Gerät selbst, da die Gefahr elektrischer Schläge besteht.

## 9. Röntgenstrahlung

Die in diesem TV-Gerät erzeugte Röntgenstrahlung wird ausreichend abgeschirmt.

## 10. Offene Flammen

Stellen Sie keine Objekte mit offenen Flammen, wie z.B. Kerzen auf das Gerät.

### WARNHINWEIS !

*Alle Eingriffe, die den Bestimmungen entgegenstehen, insbesondere Änderungen der Hochspannung oder das Auswechseln der Bildröhre können zu erhöhter Röntgenstrahlung führen. Für derartig veränderte Geräte erlischt die Lizenz. Die Geräte dürfen dann nicht mehr betrieben werden.*

### Anweisungen zur Abfallentsorgung

- Die Verpackung und Verpackungshilfen sind recyclingfähig und sollten prinzipiell der Wiederverwertung zugeführt werden. Die Verpackungsmaterialien wie z.B. Plastiktüten müssen von Kindern ferngehalten werden.
- Batterien dürfen nicht mit dem Haushaltsmüll entsorgt werden. Bitte entsorgen Sie die benutzten Batterien nach den Umweltschutzregeln. Bitte informieren Sie sich über die gültigen Regeln von Umweltschutzanwendungen, die bei Ihnen angewandt sind.

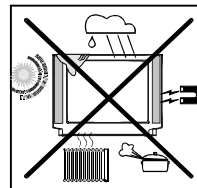

**“LASSEN SIE IHR TV-GERÄT WEDER IN BETRIEB, NOCH IN BEREITSCHAFT, WENN SIE IHR HAUS VERLASSEN.”**

# VORSICHT

## GEFAHR ELEKTRISCHER SCHLÄGE



Mit dem Blitzsymbol in dem Dreieck soll der Benutzer vor gefährlicher Hochspannung im Inneren des Gerätes gewarnt werden. Es besteht die Gefahr elektrischer Schläge!



Das Ausrufezeichen in dem Dreieck soll den Benutzer auf wichtige Bedienungs-, Wartungs- und Reparaturhinweise in den mitgelieferten Dokumenten aufmerksam machen.

## Bevor Sie Ihr Fernsehgerät einschalten

### Stromanschluss

**WICHTIG:** Das Fernsehgerät arbeitet an Versorgungsspannungen von **170–270 V~, 50–60 Hz**.

- Warten Sie nach dem Auspacken, bis das Fernsehgerät die Umgebungstemperatur angenommen hat, bevor Sie es am Stromnetz anschließen.

### Anschlüsse an die RF-Eingangsbuchse

- Schließen Sie den Stecker vom Antennen- oder Kabelanschluss an der RF-Eingangsbuchse hinten am Gerät an, und schließen Sie auch die Stecker der TV-Anschlusskabel der Geräte (VCR, DVB etc.) an dieser Buchse an.

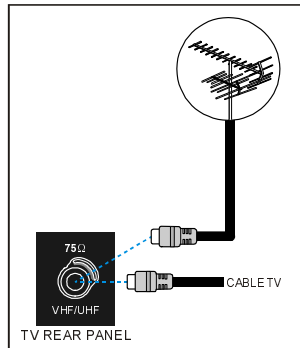

### Anschließen weiterer Geräte

**WICHTIG:** Schalten Sie das Fernsehgerät aus, bevor Sie externe Geräte anschließen.

Buchsen für externe Anschlüsse befinden sich vorne und hinten am Gerät. Für den Anschluss weiterer Geräte über die SCART-Buchsen lesen Sie die Anleitungen der betroffenen Geräte.

### Einsetzen der Batterien im Fernbedienungsgeber

- Legen Sie die Batterien in der richtigen Ausrichtung ein, wie unten gezeigt.
- Nehmen Sie die Batteriefachabdeckung an der Unterseite der Fernbedienung ab, indem Sie am angegebenen Bereich nach oben ziehen.
- Legen Sie zwei Batterien des Typs **AAA (R03)** oder gleichwertig ein.
- Setzen Sie die Batteriefachabdeckung wieder auf.

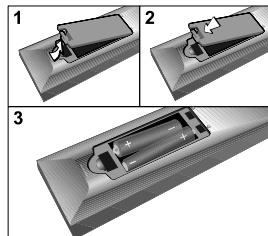

**HINWEIS:** Nehmen Sie die Batterien aus der Fernbedienung heraus, wenn diese für längere Zeit nicht benutzt wird. Andernfalls kann diese durch auslaufende Batterien beschädigt werden.

## Fernsehgerät EIN/AUSSchalten

### Einschalten des Fernsehgeräts

Ihr Fernsehgerät wird in zwei Schritten eingeschaltet:

- 1- Drücken Sie die Einschalttaste vorne am Fernsehgerät. Das Fernsehgerät schaltet in Bereitschaft, und die **LED** darunter leuchtet **ROT (ROTE LED)** unten am Fernsehgerät leuchtet auf (je nach Modell).
- 2- Um das Fernsehgerät aus der Bereitschaft ganz einzuschalten:

Drücken Sie eine Zifferntaste auf der Fernbedienung, so dass eine Programmnummer ausgewählt wird,

oder

Drücken Sie eine der Programmtasten (Aufwärts oder Abwärts) rechts an der Gerätevorderseite oder auf der Fernbedienung, so dass das zuletzt gewählte Programm ausgewählt wird.

Durch beide Vorgänge schaltet sich das Fernsehgerät ein, und die **LED** erlischt.

(Mit jedem Vorgang wird das Fernsehgerät eingeschaltet und die **ROTE LED** leuchtet **GRÜN** (je nach Modell)).

### Ausschalten des Fernsehgeräts

- Drücken Sie die Bereitschaftstaste auf der Fernbedienung, so dass das Fernsehgerät in Bereitschaft schaltet und die **LED ROT** leuchtet.

(Drücken Sie die Bereitschaftstaste auf der Fernbedienung, so dass das Fernsehgerät in Bereitschaft schaltet und die **GRÜNE LED ROT** leuchtet (je nach Modell)).

oder

Schalten Sie das Fernsehgerät mit der Einschalttaste vorne am Gerät aus.

(Schalten Sie das Fernsehgerät mit der Einschalttaste vorne am Gerät aus (die **GRÜNE LED** erlischt. (je nach Modell))

## Anfangseinstellungen

Die Meldung "**ANTENNENKABEL ÜBERPRÜFEN!**" (Bitte prüfen Sie das Antennenkabel!) erscheint, wenn Sie das Fernsehgerät zum ersten Mal einschalten.

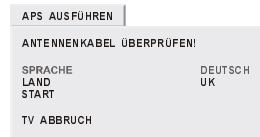

**Hinweis:** Wenn Sie einen Videorecorder über den Antenneneingang (ANT-Buchse) an Ihr Fernsehgerät anschließen; müssen Sie diesen auf Wiedergabe schalten, bevor Sie APS starten, damit der Videokanal automatisch gefunden wird.

- 1- Wählen Sie mit den Tasten "△" oder "▽" **SPRACHE** aus, und wählen Sie dann mit "<" oder ">" eine Menüsprache aus.
- 2- Wählen Sie mit den Tasten "△" oder "▽" **LAND**, und wählen Sie dann mit "<" oder ">" das Land aus, in dem Sie sich befinden.

3- Wählen Sie mit der Taste "▲" oder "▼" **START** aus, und starten Sie **APS** mit "▶".

**APS**, (Automatisches Programmiersystem) programmiert automatisch die empfangenen Kanäle auf den Programmnummern des Fernsehgeräts. Während die Funktion **APS** läuft, erscheint die Meldung "**APS IN BETRIEB, BITTE WARTEN!**". Nachdem **APS** beendet ist, erscheint die "**PROGRAMMTABELLE**".

Um **APS** abzubrechen, drücken Sie die Taste "TV".

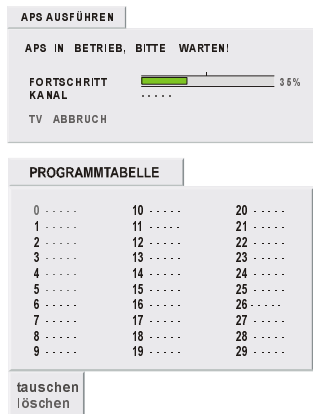

### Bedienung mit den Tasten am Gerät

Lautstärke und Programmauswahl können mit den Tasten vorne am Gerät bedient werden.

#### Lautstärkeeinstellung

- Drücken Sie die Taste "▲ / -VOLUME", um die Lautstärke zu verringern oder "▼ / +VOLUME+", um die Lautstärke zu erhöhen; es erscheint ein Schieberegler in der unteren Bildmitte, der den aktuellen Lautstärkepegel anzeigt.

#### Programmauswahl

- Wählen Sie mit der Taste "P/Ch+ / PROG+" das nächste Programm aus, oder wählen Sie mit "-P/Ch / -PROG" das vorhergehende Programm aus.

#### Aufruf des Menüs (MENU; optional)

- Drücken Sie die Taste "M / MENU", um das **MENU** aufzurufen. Im **MENU** wählen Sie die Untermenüs mit den Tasten "▲ / -VOLUME" oder "▼ / +VOLUME+" aus; mit der Taste "-P/Ch / -PROG" können Sie das Menü aufrufen. Im Untermenü können Sie den gewünschten Eintrag mit den Tasten "-P/Ch+ / -PROG+" auswählen und mit "▲ / -VOLUME" oder "▼ / +VOLUME+" einstellen bzw. bearbeiten. Zur Bedienung der Menüs lesen Sie bitte den Abschnitt über das Menüsystem.

#### Bedienung mit der Fernbedienung

Der Fernbedienungsgeber (kurz: die Fernbedienung) Ihres Gerätes ist für die Bedienung aller Funktionen Ihres Gerätemodells vorgesehen. Die Funktionen werden entsprechend dem Menüsystem Ihres Fernsehgerätes beschrieben.

Die Funktionen des Menüsystems werden im entsprechenden Abschnitt dieser Anleitung beschrieben.

### Lautstärkeeinstellung

Mit der Taste "V+" können Sie die Lautstärke erhöhen. Mit der Taste "-V" können Sie die Lautstärke verringern. Es erscheint ein Schieberegler in der unteren Bildmitte.

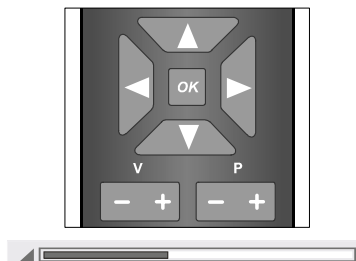

### Programmauswahl (vorheriges oder nächstes Programm)

- Mit Taste "-P" wählen Sie das vorhergehende Programm.
- Mit Taste "P+" wählen Sie das nächsthöhere Programm.

### Programmauswahl (Direktwahl)

Drücken Sie die Zifferntasten auf der Fernbedienung zur Auswahl der Programme 0 bis 9. Das Fernsehgerät schaltet auf das ausgewählte Programm um. Zur Auswahl von Programmen zwischen 10 und 99 müssen Sie die Doppelzifferntaste "--" benutzen.

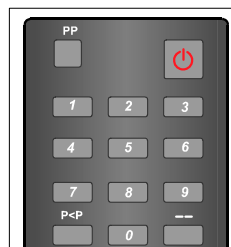

-- C01 Dieses OSD (On-Screen Display; Bildschirmanzeige) wird oben rechts im Bild eingeblendet.

Drücken Sie daraufhin nacheinander die beiden Zifferntasten der Programmnummer, die Sie auswählen möchten (z.B. für Programm 27 drücken Sie zuerst 2 und dann 7). Wenn Sie die Zifferntasten zu spät drücken, wird die Funktion wieder deaktiviert, und die Anzeige verschwindet. Aus dem gleichen Grund sollten Sie auch bei der Eingabe der zweiten Ziffer nicht zu lange warten. Die Verzögerungszeit beträgt drei Sekunden.

Drücken Sie direkt eine Programmnummerntaste, um wieder einstellige Programmnummern auszuwählen.

### Programme vertauschen

- Mit der Taste "P<P" (Programme vertauschen) können Sie auf das zuletzt gesehene Programm umschalten. Mit dieser Taste können Sie die beiden letztgewählten Programme vertauschen. Wählen Sie zum Beispiel Programm Nr. 8, und dann Programm Nr. 2. Wenn Sie jetzt die Taste "P<P" drücken, wird wieder Programm 8 ausgewählt. Wenn Sie die gleiche Taste nochmals drücken, wird wieder Programm Nr. 2 ausgewählt usw.

## Menüsystem

Ihr Fernsehgerät wurde mit einem Menüsystem ausgestattet, welches eine einfache Bedienung der vielen Einstellmöglichkeiten erlaubt. Die Taste "M" hat zwei Funktionen. Die erste Funktion besteht im Öffnen und Schließen des Menüs, die zweite Funktion ist das Schließen des Untermenüs und Öffnen des übergeordneten Menüs. Für den kürzesten Weg zum Aufrufen der Menüs drücken Sie:

Taste "M"	Menü
Rote Taste	Tonmenü
Grüne Taste	Bildmenü
Gelbe Taste	Einstellungen-Menü
Blaue Taste	Installationsmenü
Taste "i"	Programmtabelle

Wenn Sie die Taste "M" drücken, erscheint das folgende Menü auf dem Bildschirm.



Mit "<" oder ">" wählen Sie einen Menütitel, und mit "v" oder "OK" rufen Sie das Menü auf.

### Tonmenü

Das erste Symbol gehört zum Tonmenü. Mit "v" oder "OK" erscheint das Tonmenü auf dem Bildschirm.

Sie können das Tonmenü direkt mit der **ROTEN** Taste aufrufen.

#### Lautstärke

Wenn Sie das Tonmenü aufgerufen haben, ist die Lautstärke der erste ausgewählte Eintrag. Mit Taste ">" können Sie die Lautstärke erhöhen. Mit Taste "<" können Sie die Lautstärke verringern.



#### Balance

Mit Taste ">" oder "v" wählen Sie Balance aus. Mit Taste ">" verschieben Sie die Balance nach rechts. Mit Taste "<" verschieben Sie die Balance nach links.

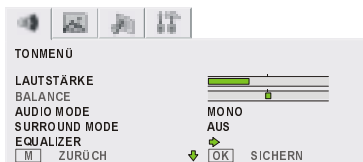

#### Tonmodus

Mit einer der Tasten ">" oder "v" wählen Sie den Tonmodus aus. Sie können den Tonmodus auf **MONO**, **STEREO (NICAM STEREO)**, **DUAL 1 (NICAM 1)** oder **DUAL 2 (NICAM 2)** umschalten, indem Sie "<" oder ">" drücken.

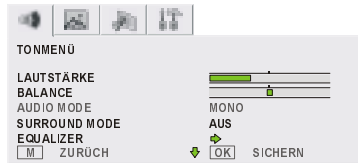

### Surround-Mode

Mit einer der Tasten ">" oder "v" wählen Sie den Surround-Mode aus. Sie können den Surround-Mode auf **DOLBY VIRTUAL / VIRT.SURROUND, RAUMKLANG** (optional) oder **AUS** einstellen, indem Sie eine der Tasten "<" oder ">" drücken.

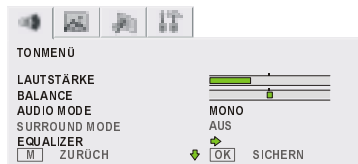

#### Dolby-Virtual-Modus (optional)

Diese Funktion erzeugt einen 3-dimensionalen Klang mithilfe der beiden eingebauten Fernsehlautsprecher. Es werden keine zusätzlichen Surround- oder mittlere Lautsprecher benötigt. Sie sollten sich relativ nah und direkt vor dem Fernsehgerät befinden (in etwa 3 Metern Abstand), um den Dolby-Virtual-Effekt am besten hören zu können.

Wenn der Surround-Modus **DOLBY VIRTUAL** ausgewählt ist, wird **TURBO SOUND, AVL AUS** geschaltet und der **EQUALIZER** wird neutral eingestellt.

#### Virt.Surround (3-dimensionaler Klang) (optional)

Falls Ihr Fernsehgerät die Funktion Virt.Surround (Virtuelles Surround) bietet. Diese Funktion erzeugt einen 3-dimensionalen Klang mithilfe der beiden eingebauten Fernsehlautsprecher, ohne dass weitere Lautsprecher notwendig wären.

Wenn der Surround-Modus **VIRT. SURROUND** ausgewählt ist, wird **TURBO SOUND, AVL AUS** geschaltet und der **EQUALIZER** wird neutral eingestellt.

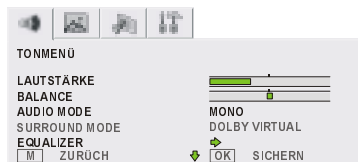

#### Tiefen einstellen (optional)

- Wählen Sie mit der Taste ">" oder "v" die Option Tiefen.
- Drücken Sie die Taste ">", um den Basspegel zu erhöhen.
- Drücken Sie die Taste "<", um den Basspegel zu verringern.

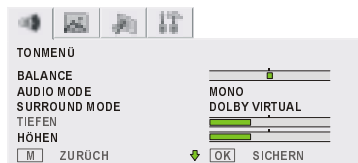



### Höhen einstellen (optional)

- Wählen Sie mit der Taste "△" oder "▽" die Option **Höhen**.
- Drücken Sie die Taste "▷", um mehr Höhen einzustellen.
- Drücken Sie die Taste "◁", um die Höhen zu verringern.

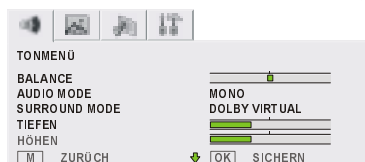

### Equalizer (Klangregelung) (optional)

Wählen Sie mit der Taste "△" oder "▽" den Equalizer aus. Drücken Sie Taste "▷", um das Equalizer-Menü aufzurufen. Im Equalizer-Menü kann der Klang mit einer der Tasten "◁" oder "▷" auf **NUTZER, NORMAL, SPRACHE, MUSIK** oder **SPIEL-FILM** eingestellt werden. Die Einstellungen im Equalizer-Menü werden geändert, wenn der Klang auf **NUTZER** eingestellt wird.

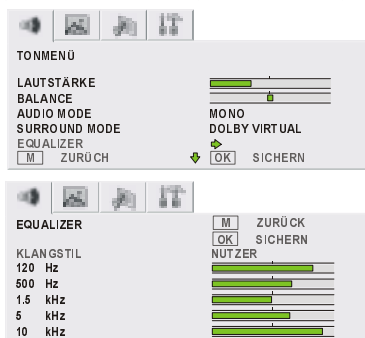

Mit der Taste "▽" wird die gewünschte Frequenz ausgewählt, und mit "◁" oder "▷" wird der Pegel dieser Frequenz erhöht oder verringert. Drücken Sie die Taste "OK", um die Equalizer-Einstellungen zu speichern. Drücken Sie Taste "M", um das Equalizer-Menü zu verlassen.

### Kopfhörer (optional)

Wählen Sie mit Taste "△" oder "▽" den Eintrag Kopfhörer aus. Drücken Sie "▷", um das Kopfhörer-Menü aufzurufen.

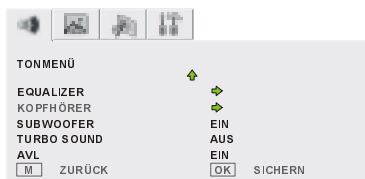

### Lautstärke

Wählen Sie mit Taste "△" oder "▽" die Lautstärke aus. Drücken Sie Taste "▷", um die Kopfhörerlautstärke anzuhören. Mit Taste "◁" können Sie die Kopfhörerlautstärke verringern.

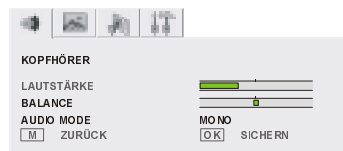

### Balance

Mit Taste "△" oder "▽" wählen Sie Balance aus. Mit Taste "▷" verschieben Sie die Kopfhörer-Balance nach rechts. Mit Taste "◁" verschieben Sie die Kopfhörer-Balance nach links.

### Tonmodus

Mit einer der Tasten "△" oder "▽" wählen Sie den Tonmodus aus. Sie können den Tonmodus auf **MONO, STEREO (NICAM STEREO), DUAL 1 (NICAM 1)** oder **DUAL 2 (NICAM 2)** umschalten, indem Sie "◁" oder "▷" drücken.

### Quelle (optional)

Dieser Eintrag wird im Tonmenü angezeigt, wenn PIP eingeschaltet wird.

Wählen Sie mit der Taste "△" oder "▽" die Quelle aus. Sie können die Quelle mit einer der Tasten "◁" oder "▷" auf **MAIN** oder **PIP** umschalten.

Der Ton des (kleineren) PIP-Bildes ist im Kopfhörer zu hören.

### Speichern der Einstellungen

- Drücken Sie die Taste "OK", um die Einstellungen im Kopfhörer-Menü zu speichern.
- "GESPEICH." wird angezeigt.

### Subwoofer (optional)

- Wählen Sie mit Taste "△" oder "▽" den Subwoofer aus.
- Mit dieser Funktion kann die Basswiedergabe betont werden. Durch Drücken der Tasten "◁" und "▷" wird diese Funktion ein- und ausgeschaltet (**EIN / AUS**).

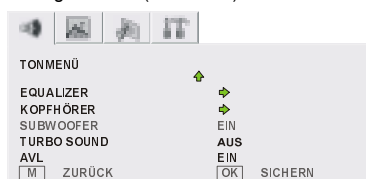

### Turbo Sound (optional)

Mit Turbo Sound kann die Basswiedergabe des Fernsehgerätes verstärkt werden.

Mit einer der Tasten "△" oder "▽" wählen Sie Turbo Sound aus. Sie können Turbo Sound mit einer der Tasten "◁" oder "▷" auf **EIN** oder **AUS** umschalten.

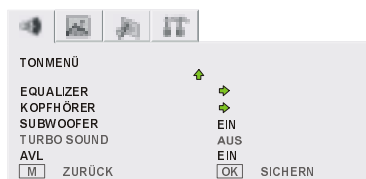

### AVL

- Wählen Sie mit Taste "△" oder "▽" AVL aus.

Die Automatische Lautstärkebegrenzung (AVL) gleicht die Lautstärkeunterschiede zwischen verschiedenen Programmen aus. Durch Drücken der Tasten "◁" und "▷" wird diese Funktion ein- und ausgeschaltet (**EIN / AUS**).

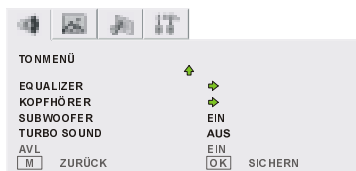

### Speichern der Einstellungen

- Drücken Sie die Taste "OK", um die Einstellungen im Tonmenü zu speichern.
- "GESPEICHT." wird angezeigt.

### Bildmenü

Wählen Sie mit der Taste "<" oder ">" das zweite Symbol aus.

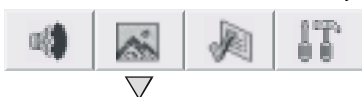

Mit ">" oder "OK" erscheint das Bildmenü auf dem Bildschirm. Sie können das Bildmenü direkt mit der GRÜNEN Taste aufrufen.

### Einstellen der Helligkeit

Wenn Sie das Bildmenü aufgerufen haben, ist die Helligkeit der erste ausgewählte Eintrag. Mit Taste ">" können Sie die Helligkeit erhöhen. Mit Taste "<" können Sie die Helligkeit verringern.

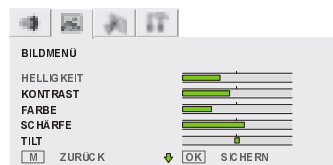

### Einstellen des Kontrasts

Wählen Sie mit Taste ">" oder "<" den Eintrag Kontrast aus.

- Mit Taste ">" können Sie den Kontrast verstärken.
- Mit Taste "<" können Sie den Kontrast verringern.

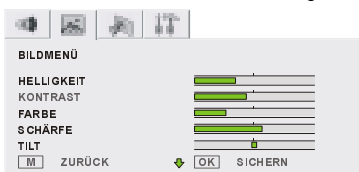

### Einstellen der Farbe

- Wählen Sie mit Taste ">" oder "<" den Eintrag Farbe aus.
- Mit Taste ">" können Sie die Farbwiedergabe verstärken.
- Mit Taste "<" können Sie die Farbwiedergabe abschwächen.



### Einstellen der Schärfe

- Wählen Sie mit Taste ">" oder "<" den Eintrag Schärfe aus.
- Mit Taste ">" können Sie die Schärfe erhöhen.
- Mit Taste "<" können Sie die Schärfe verringern.



### Einstellen der Neigung (Tilt) (optional)

- Wählen Sie mit Taste ">" oder "<" den Eintrag Neigung aus.
- Mit Taste ">" können Sie den Tilt-Pegel erhöhen.
- Mit Taste "<" können Sie den Tilt-Pegel verringern.



### Einstellen des Farbtons

Mit diesem Eintrag können Sie die Farbtemperatur einstellen. Mit einer der Tasten ">" oder "<" können Sie aus folgenden Optionen auswählen: KALT, WARM, NORMAL.

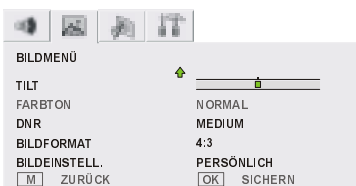

### DNR (optional)

Mit Taste ">" oder "<" wählen Sie DNR aus. Sie können DNR (Digitale Rauschunterdrückung) mit Taste "<" oder ">" auf MINIMUM, MEDIUM, MAXIMUM oder AUS einstellen.

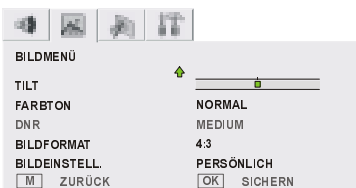

### Einstellen des Farbtemperat. (nur im AV-Modus)

(Dies erscheint nur im AV-Modus, und nur dann, wenn ein NTSC-Videosignal zugeführt wird. Anderenfalls ist die Farbtemperat.-Funktion im Bildmenü nicht sichtbar.) (optional):

- Wählen Sie mit Taste ">" oder "<" den Eintrag Farbtemperat. aus.
- Mit Taste ">" können Sie den Farbtemperat. erhöhen.
- Mit Taste "<" können Sie den Farbtemperat. verringern.

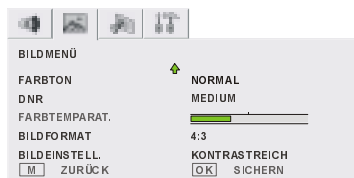

### Bildformat (nur bei 4:3-Fernseheräten)

Wählen Sie mit der Taste "△" oder "▽" das Bildformat aus. Sie können das Bildformat mit Taste "<" oder ">" auf **AUTO, 4:3** oder **16:9** einstellen.

### Bildformat (nur bei 16:9-Fernseheräten)

Wählen Sie mit der Taste "△" oder "▽" das Bildformat aus. Sie können das Bildformat mit Taste "<" oder ">" auf **AUTO, NORMAL, FULL, 14:9, CINEMA, PANORAMA, SUBTITLE** oder **ZOOM** (optional) einstellen.

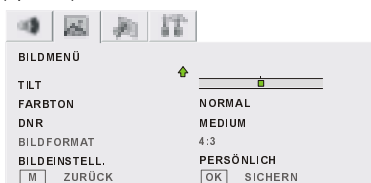

### Wählen Sie das BILDFORMAT aus:

- Mit Taste "EX" können Sie das **BILDFORMAT** auswählen, auch wenn kein Menü angezeigt wird.
- Das **BILDFORMAT** kann automatisch durch das Steuersignal eines externen Gerätes umgeschaltet werden. Wenn Sie zum vorher gewählten BILDFORMAT zurückkehren möchten, wählen Sie BILDFORMAT erneut.

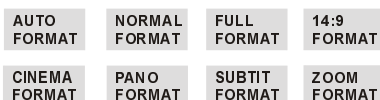

### Bildeinstell.-Funktion

Wählen Sie mit Taste "△" oder "▽" den Eintrag Bildeinstell. aus. Hier können Sie mit Taste "<" oder ">" aus den Einstellungen **PERSÖNLICH, NATURLICH, WEICH** oder **KONTRASTREICH** auswählen.

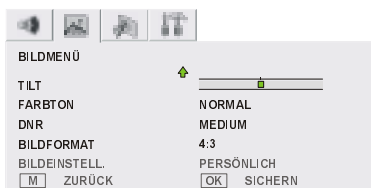

### Speichern der Einstellungen

- Drücken Sie die Taste "OK", um die Einstellungen im Bildmenü zu speichern.
- "GESPEICH." (gespeichert) wird angezeigt.

### Eigenschaften-Menü

Wählen Sie mit der Taste "<" oder ">" das dritte Symbol aus.



Mit "▽" oder "OK" erscheint das Eigenschaften-Menü auf dem Bildschirm.

Sie können das Eigenschaften-Menü direkt mit der **GELBEN** Taste aufrufen.

### Sleep Timer (Einschlaf-Zeitschaltuhr)

Wenn Sie das Eigenschaften-Menü aufrufen, ist der Sleep Timer die erste ausgewählte Option. Mit Taste "<" oder ">" schalten Sie die Sleep-Timer-Werte zwischen **AUS, 15 MIN, 30 MIN, 45 MIN, 60 MIN, 90 MIN, 120 MIN, 150 MIN** und **180 MIN** um.

Wenn der Sleep Timer mit Ablauf der eingestellten Zeit aktiviert wird, schaltet das Fernsehgerät automatisch auf Bereitschaft.



### Tastensperre (Kindersicherung)

Mit dieser Funktion können Sie verhindern, dass Kinder das Fernsehgerät einschalten oder Programme/Einstellungen ohne Fernbedienung ändern können.

Die Tastensperre kann mit Taste "<" oder ">" auf **EIN** oder **AUS** geschaltet werden. Wenn **AUS** ausgewählt ist, wirkt sich die Funktion nicht auf die Bedienung des Fernsehgerätes aus. Wenn **EIN** ausgewählt ist, kann das Gerät nur per Fernbedienung bedient werden. In diesem Fall zeigen die Tasten auf der Vorderseite (außer der Ein-Ausschalttaste) keine Wirkung.



Wenn **TASTENSPERRE EIN** geschaltet ist, und es wird eine der Tasten am vorderen/rechten Bedienfeld gedrückt (außer der Einschalttaste), erscheint ein warnendes Menü in der unteren Mitte des Bildschirms.



### Blauer Bildschirm

Falls (im TV- oder AV-Modus) kein verwertbares Signal erkennbar ist, wird ein blauer Bildschirm angezeigt. Während des Suchlaufs wird kein blauer Bildschirm angezeigt.

Die Blauer-Bildschirm-Funktion kann mit Taste "<" oder ">" auf **EIN** oder **AUS** gestellt werden.



### EXT2-Ausgabe (optional)

Am EXT2-Ausgabe können die Signale von **TV**, **EXT-1**, **EXT-3** oder **FRONT-AV** ausgegeben werden. **TV**, **EXT-1**, **EXT-3** oder **FRONT-AV** können mit den Tasten "<" oder ">" unter "**EXT2-AUSGABE**" eingestellt werden.



### Line Output (Line-Ausgabe) (optional)

Am Line-Ausgang können die Signale von **TV**, **EXT-1**, **EXT-3** oder **FRONT-AV** ausgegeben werden. **TV**, **EXT-1**, **EXT-3** oder **FRONT-AV** können mit den Tasten "<" oder ">" unter "**LINE-OUTPUT**" eingestellt werden.



### Speichern der Einstellungen

- Alle Einstellungen werden automatisch im Eigenschaftsmenü gespeichert. Es muss nicht "OK" gedrückt werden.

### Installationsmenü

Wählen Sie mit der Taste "<" oder ">" das vierte Symbol aus.



Mit "▽" oder "OK" erscheint das Installationsmenü auf dem Bildschirm. Sie können das Installationsmenü direkt mit der **BLAUEN** Taste aufrufen.



### Sprache

Wählen Sie mit der Taste "△" oder "▽" Sprache aus. Sie können die Sprache mit "<" oder ">" auswählen.

### Land

Wählen Sie mit Taste "△" oder "▽" das Land aus. Sie können das Land mit "<" oder ">" auswählen.

### Txt-Sprache

Wählen Sie mit der Taste "△" oder "▽" Txt-Sprache aus. Sie können die Videotext-Sprache mit "<" oder ">" auswählen. Die Optionen sind Westeuropa, Osteuropa, Griechenland - Türkei, Russland.

WEST EUROPE	EAST EUROPE	GREEK TURKEY	RUSSIAN
ENGLISCH	FRANZÖSISCH	ENGLISCH	TSCHECHISCH/SLOWAKISCH
FRANZÖSISCH	SCHWEDESCH	FRANZÖSISCH	DEUTSCH/MEDERLÄNDISCH
SCHWEDESCH	FINNISCH	SCHWEDESCH	RUSISCH
FINNISCH	DÄNISCH	FINNISCH	WEISSRUSISCH
DÄNISCH	TSCHECHISCH/SLOWAKISCH	DÄNISCH	LITAUISCH
TSCHECHISCH/SLOWAKISCH	DEUTSCH/MEDERLÄNDISCH	DEUTSCH/MEDERLÄNDISCH	LETTISCH
DEUTSCH/MEDERLÄNDISCH	ITALIENISCH	PORTUGALISCH	UKRAINISCH
PORTUGALISCH	UNGARISCH	SERBISCH	BULGARISCH
SPANISCH	POLNISCH	ITALIENISCH	KROATISCH
ITALIENISCH	UNGARISCH	UNGARISCH	ESTNISCH
UNGARISCH	TÜRKISCH	TÜRKISCH	
ISRAELISCH	GRIECHISCH	GRIECHISCH	
SLOVENISCH	ISRAELISCH	ISRAELISCH	
RUMÄNISCH	NORWEGISCH		

### Programmieren

Mit Taste "△" oder "▽" wählen Sie Programmieren aus. Mit Taste ">" gelangen Sie in das Programmieren-Menü.

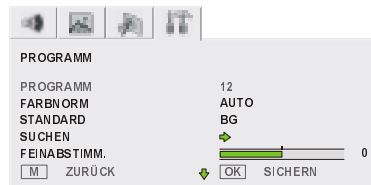

### Programme

Mit Taste "<", ">" oder den Zifferntasten wählen Sie Programme aus. Mit den Zifferntasten können Sie die Programmnummer direkt eingeben. Es gibt 100 Programmplätze von 0 bis 99.

### Farbform

Wählen Sie mit Taste "△" oder "▽" die Farbform aus. Mit Taste "<" oder ">" können Sie die Farbform zwischen **AUTO**, **PAL** oder **SECAM** umschalten.

### Standard (optional)

Mit Taste "△" oder "▽" wählen Sie Standard aus. Mit den Tasten "<" oder ">" können Sie den Standard auf **BG**, **L**, **I** oder **DK** (optional) einstellen.

### Suchen

Mit Taste "△" oder "▽" wählen Sie Suchlauf aus. Mit Taste ">" rufen Sie das Suchlauf-Menü auf.



### Suchen

Mit Taste "△" oder "▽" wählen Sie Suchlauf aus. Mit Taste "▷" können Sie den Kanalsuchlauf starten. Wenn Sie den Kanalsuchlauf gestartet haben, erscheint "SUCHEN..." auf dem Bildschirm. Wenn ein Kanal gefunden wurde, erscheint die Meldung "GEFUNDEN" im Feld Suchen im obigen Menü.

### Kanal

Mit Taste "△" oder "▽" wählen Sie Kanal aus. Mit den Tasten "◀" / "▶" oder den Zifferntasten können Sie die Kanalnummer ändern.

### Band

Mit Taste "△" oder "▽" wählen Sie Band aus. Mit Taste "◀" oder "▶" können Sie das Band zwischen C und S umschalten. Zum Verlassen des Suchlaufmenüs drücken Sie Taste "M".

### Speichern der Einstellungen

- Drücken Sie die Taste "OK", um die Einstellungen im Suchlaufmenü zu speichern.
- "GESPEICH." (gespeichert) wird angezeigt.

### Feinabstimmung

Mit Taste "△" oder "▽" wählen Sie Feinabstimm. aus. Mit den Tasten "◀" oder "▶" können Sie den Sender manuell feinabstimmen.

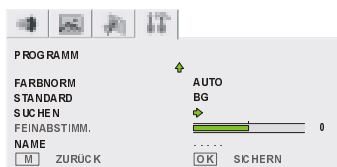

### Name

Mit Taste "△" oder "▽" wählen Sie Name aus. Durch Drücken der Taste "▷" springt der Cursor auf den ersten Buchstaben. Mit Taste "△" oder "▽" können Sie den Buchstaben auswählen. Mit Taste "◀" oder "▶" können Sie den Cursor auf die anderen Zeichen des Programmnamens bewegen und den Namen ändern. Der Name kann 5 Buchstaben lang sein.

### Speichern der Einstellungen

- Drücken Sie die Taste "OK", um die Einstellungen im Programmieren-Menü zu speichern.
- "GESPEICH." (gespeichert) wird angezeigt.
- Drücken Sie Taste "M / MENU", um das Programmieren-Menü zu verlassen.

### APS ausführen

Mit Taste "△" oder "▽" wählen Sie APS ausführen im Installationsmenü aus. Mit Taste "▷" rufen Sie das Menü APS ausführen auf.



Wenn Sie APS abbrechen möchten, drücken Sie die Taste "TV", um zum Installationsmenü zurückzukehren. Wenn die Taste "OK" gedrückt wird, startet die APS-Funktion, und das folgende Menü erscheint.



Nachdem APS beendet ist, wird die PROGRAMMTABELLE angezeigt.

PROGRAMMTABELLE		
0	10	20
1	11	21
2	12	22
3	13	23
4	14	24
5	15	25
6	16	26
7	17	27
8	18	28
9	19	29

Buttons: tauschen, löschen

- Während der ausgewählte Kanal aus Program Table gelöscht wird, erscheint das Wort „löschen“ in grün.
- Mit Taste "i" oder "TV" verlassen Sie die Programmtabelle.

## Weitere Funktionen

### TV Status

Programmnummer, Programmname (oder AV) und Tonanzeige werden oben rechts auf dem Bildschirm dargestellt. Diese erscheinen nach einer Programmschaltung für drei Sekunden.

-- C01 Programmnummer und Programmname (5 Zeichen)

●, ●, ●●● Tonanzeige (Mono, Stereo, Dual)

Die Tonanzeige zeigt den aktuellen Tonmodus an, Mono, Stereo oder Dual.

Programmnummer, Programmname und Tonanzeige werden angezeigt, wenn mit den Zifferntasten oder den Tasten "-", "P<P", "P+" oder "-P" ein neues Programm ausgewählt wird.

SLEEP TIMER 9 MIN Sleep-Timer-Anzeige (falls aktiviert)

AUTO FORMAT Bildformatanzeige

Die Anzeigen für den Sleep Timer und das Bildformat werden durch Drücken der Taste "TV" zusammen mit der Programmnummer, dem Programmnamen und der Tonanzeige dargestellt. Die Sleep-Timer-Anzeige zeigt die restliche Zeit, falls der Timer aktiviert ist.

### Programme vertauschen (P<P)

Mit dieser Taste können Sie dasjenige Programm aufrufen, das vor dem aktuellen Programm ausgewählt war. Mit der Taste "P<P" können Sie die jeweils letzten beiden Programme abwechselnd aufrufen.

## Doppelziffer (- -)

Dieses OSD wird angezeigt, wenn vor Betätigung der Zifferntasten zur Programmwahl die Doppelzifferntaste gedrückt wird.

-- C01

Um danach eine Programmnummer einzugeben, können (und müssen) zwei Ziffern gedrückt werden. Wenn Sie die Zifferntasten zu spät drücken, wird die Funktion wieder deaktiviert, und die Anzeige verschwindet. Aus dem gleichen Grund sollten Sie auch bei der Eingabe der zweiten Ziffer nicht zu lange warten. Die Verzögerungszeit beträgt drei Sekunden.

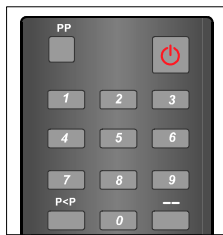

## Persönliche Voreinstellungen (PP)

Alle voreingestellten Werte werden abgerufen, wenn Sie die Taste "PP" drücken.

PP

## Tonmodi

Dies ist eine Option für Stereoton. Die verschiedenen Tonmodi sind Mono, Stereo, Dual 1 und Dual 2. Diese Anzeige wird in der unteren Bildschirmmitte dargestellt. "Die Taste I-II" wird für die Umschaltung zwischen Mono, Stereo, Dual 1 oder Dual 2 benutzt.

Bei monauralen Sendungen, oder falls der Monobetrieb explizit gewählt ist, bei Stereosendungen.

AUDIO MODE MONO

### Bei Stereo-Sendungen.

AUDIO MODE STEREO

Bei Zweikanalton (Dual). Dual 1 wird per Voreinstellung gewählt, oder kann bei der Auswahl von Dual 2 per Fernbedienung ausgewählt werden.

AUDIO MODE DUAL 1

Wenn Dual 2 an der Fernbedienung ausgewählt wurde.

AUDIO MODE DUAL 2

## Bildformat

Die OSD-Anzeige für den Bildmodus befindet sich unterhalb der Tonanzeige (TV Status). Je nach den WSS-Daten wird im entsprechenden Feld "AUTO", "NORMAL", "FULL", "14:9", "CINEMA", "PANORAMA", "SUBTITLE" oder "ZOOM" (optional) (nur bei 16:9-Fernsehgeräten) angezeigt.

Wenn Sie "TEXT\_UPDATE" (TXT\_UPDATE) drücken (während Videotext nicht aktiv ist), kann der Bildmodus auf "AUTO", "NORMAL", "FULL", "14:9", "CINEMA", "PANORAMA", "SUBTITLE" oder "ZOOM" (optional) (nur bei 16:9-Fernsehgeräten) umgeschaltet werden.

AUTO FORMAT	NORMAL FORMAT	FULL FORMAT	14:9 FORMAT
CINEMA FORMAT	PANO FORMAT	SUBTIT FORMAT	ZOOM FORMAT

• (AUTO, 4:3, 16:9) (optional) (nur bei 4:3-Fernsehgeräten)

AUTO FORMAT	4:3 FORMAT	16:9 FORMAT
----------------	---------------	----------------

## Stummschaltungsanzeige

Diese befindet sich in der oberen Mitte des Bildschirms, und leuchtet weiter, bis die Stummschaltung wieder aufgehoben wird.



Um die Stummschaltung aufzuheben, gibt es zwei Möglichkeiten: Zum Einen die Taste "MUTE", wodurch die Lautstärke auf den vorherigen Wert zurückkehrt, zum Zweiten die Erhöhung der Lautstärke, die jedoch hierbei mit minimaler Lautstärke beginnt. Wenn Sie im stumm geschalteten Zustand die Lautstärke verringern, wird die Stummschaltung nicht aufgehoben, die Lautstärkeeinstellung wird jedoch verringert. Wenn Sie danach die Stummschaltung aufheben, wird der Ton mit verminderter Lautstärke wieder eingeschaltet.

## Kein-Signal-Timer-Anzeige

Dieser wird in der Bildschirmmitte angezeigt, wenn kein darstellbares Signal empfangen wird. Dieser zeigt die verbleibende Zeit bis zum Abschalten in den Bereitschaftsmodus (die Zeit beginnt bei 5 Minuten). Die Anzeige erscheint nach drei Sekunden ohne darstellbares Signal.

Nach einem Befehl über die Fernbedienung (wenn der Kein-Signal-Timer aktiv ist) stoppt der Timer, und wenn wiederum kein Signal erkannt wird, beginnt er drei Sekunden später erneut mit dem 5-minütigen Countdown.

KEIN SIGN.

4 : 50 MIN

## Standbild

Mit "OK" wird das aktuell angezeigte Bild „eingefroren“. Durch erneutes Drücken dieser Taste wird der normale Fernsehbetrieb fortgesetzt.

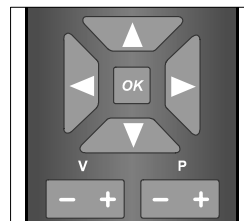

## AV-Modi

Mit der Taste "AV" können Sie die verschiedenen AV-Modi Ihres Fernsehgerätes aufrufen (außer im Videotext). Durch mehrmaliges Drücken dieser Taste wird durch die folgenden AV-Modi geschaltet: **EXT-1**, **EXT-2**, **EXT-3**, **S-VHS**, **S-VHS EXT2**, **FRONT-AV** (optional). **EXT-1** unterstützt den RGB-Modus und **EXT-2** unterstützt den SVHS-Modus, falls Ihr Gerät eine SVHS-Buchse besitzt. Wenn Ihr Fernsehgerät eine SVHS-Buchse besitzt, müssen Sie diese für die SVHS-Eingabe benutzen.

Um den AV-Modus zu verlassen, drücken Sie "TV", die Zifferntasten oder die Tasten "P+" / "-P".

## Eco PIP / PIP (Bild-in-Bild) (optional)

Ihr Fernsehgerät besitzt ein „Picture in Picture“-Modul (PIP). Die PIP-Funktion ist im Videotext-Modus nicht möglich.

Das PIP-Fenster kann mit der Taste **PIP** / **PIP** (PIP Ein/Aus) auf der Fernbedienung aufgerufen werden.

Wenn Sie die Taste **PIP** / **PIP** ein zweites Mal drücken, wird das PIP-Menü angezeigt. Zum Verlassen des PIP-Menüs drücken Sie eine der Tasten **TV**, **M** oder **PIP** / **PIP**.

Zum Schließen des PIP-Fensters drücken Sie die Taste **TV**.

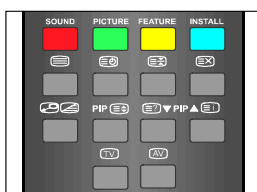

### PIP MENÜ

QUELLE	EXT-1
GRÖßE	KLEIN
POSITION	4
TAUSCHEN	

## Signalquelle

Durch Auswahl des Eintrags **QUELLE** können Sie eine der folgenden PIP-Signalquellen auswählen: **EXT-1**, **EXT-2**, **EXT-3**, **S-VHS**, **S-EXT2** oder **FRONT**, indem Sie die Taste „<“ oder „>“ drücken.

• Im AV-Modus, und wenn die Quelle TV gewählt ist, kann das PIP-Programm mit **PIP** / **PIP** oder **PIP** / **PIP** umgeschaltet werden.

## Größe

Mit „<“ oder „>“ können Sie die PIP-Größe wählen: **SMALL** (klein) oder **LARGE** (groß).

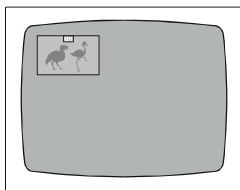

## Position

Durch Betätigen der Taste „△“ oder „▽“ können Sie die Position auswählen. Durch Betätigen der Taste „<“ oder „>“ kann die Position auf 1 (oben links), 2 (oben rechts), 3 (unten rechts) oder 4 (unten links) eingestellt werden.

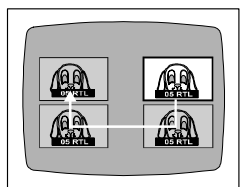

## Wipe

Sie können Wipe mit Taste „△“ oder „▽“ auswählen. Wenn Sie „>“ drücken, werden TV-Hauptbild und das PIP-Bild vertauscht.

Sie können TV-Hauptbild und PIP-Bild auch mit der Taste **PIP** / **PIP** auf der Fernbedienung vertauschen.

## PIP-Menü im AV-Modus

Im AV-Menü sieht das PIP-Menü wie folgt aus:

PIP MENÜ	
PROGRAMM	1
QUELLE	TV
GRÖßE	KLEIN
POSITION	1
TAUSCHEN	

## Programm

Diese Option wird im PIP-Menü angezeigt, wenn das Fernsehgerät sich im AV-Modus befindet. Wenn bei **QUELLE** „TV“ gewählt ist, kann das Programm im PIP-Fenster mit **PIP** / **PIP**, **PIP** / **PIP**, „<“ / „>“ oder den Zifferntasten ausgewählt werden.

## Videotext

Videotext ist ein Informationssystem zur Darstellung von Text auf dem Fernsehbildschirm. Mit Videotext erhalten Sie Informationen über die Themen, die im VT-Inhaltsverzeichnis (Index) aufgeführt sind.

Eine Bildschirmanzeige (OSD) ist im Text-Modus nicht möglich.

Kontrast, Helligkeit oder Farbreger können nicht bedient werden, nur die Lautstärkeregelung ist möglich.

### Videotext bedienen

- Wählen Sie einen Fernsehsender, der Videotext sendet.
- Drücken Sie die Taste (VIDEOTEXT) . Normalerweise wird jetzt das Inhaltsverzeichnis für Videotext (Index) angezeigt.

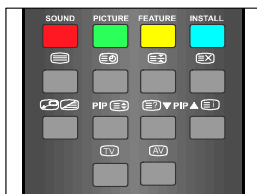

### Videotext-Seite auswählen

- Drücken Sie die erforderlichen Zifferntasten für die gewünschte Seitennummer der Textseite.

Die ausgewählte Seitennummer wird oben links auf dem Bildschirm angezeigt. Der Videotext-Seitenzähler sucht so lange, bis die gewünschte Seite gefunden wurde, und die Seite wird angezeigt.

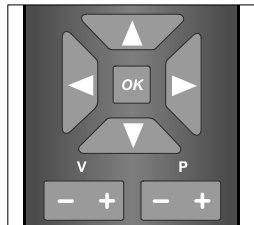

- Drücken Sie die Taste " $\Delta$  / P+", um den Videotext-Bildschirminhalt um eine Seite nach unten zu blättern.
- Drücken Sie die Taste " $\nabla$  / -P", um den Videotext-Bildschirminhalt um eine Seite nach oben zu blättern.



### Auswahl der Index-Seite



- Zur Auswahl der Index-Seitennummer (normalerweise ist dies Seite 100), drücken Sie die Taste .

### Zur Auswahl von Videotext mit einem Fernsehprogramm



- Drücken Sie Taste . Der Videotext wird nun über dem angezeigten Fernsehbild des Programms „eingestanzt“.
- Drücken Sie erneut Taste , um zum reinen Videotext zurückzukehren.

### Seite suchen während des Fernsehens



- Wenn Sie bei eingeschaltetem Videotextmodus  drücken, wird der Modus auf Fernsehbild umgeschaltet, wenn Sie

erneut  drücken, wird die zuletzt gewählte Videotextseite angezeigt. Geben Sie im TV-Modus eine Seitennummer mit den Zifferntasten ein. Die eingegebene Seitennummer blinkt oben im Bild, bis die gewünschte Seite gefunden wurde. Daraufhin hört die Seitennummer auf zu blinken, um anzuzeigen, dass die Seite gefunden wurde. Mit Taste  können Sie diese Seite nun anzeigen lassen.

### Auswählen der doppelten Textzeichengröße



- Drücken Sie Taste , so dass die obere Hälfte der Informationsseite in doppelter Textgröße angezeigt wird.
- Drücken Sie Taste  erneut, so dass die untere Hälfte der Informationsseite in doppelter Textgröße angezeigt wird.
- Drücken Sie die Taste  ein drittes Mal, um wieder auf normale Textgröße umzuschalten.

### Verborgene Informationen aufdecken

- Mit Taste  werden Antworten für Quiz oder Spiele aufgedeckt.
- Durch erneutes Drücken von  werden die Antworten wieder „versteckt“.



### Automatischen Seitenwechsel anhalten

Die ausgewählte Videotext-Seite könnte mehr Informationen enthalten als dargestellt werden; die weiteren Informationen werden nach gewisser Zeit automatisch angezeigt.



- Drücken Sie Taste , um den automatischen Seitenwechsel zu stoppen.
- Drücken Sie nochmals Taste , so dass die nächste Seite angezeigt wird.

### Auswahl einer Unterseite (Subcode Page)

Unterseiten sind Unterabschnitte von Videotext-Seiten, von denen jeweils nur eine zur Zeit darstellbar ist.

- Wählen Sie die gewünschte Videotext-Seite aus.
- Drücken Sie Taste . **Nummer / - -** wird oben links im Bild angezeigt.
- Wählen Sie die erforderliche Unterseiten-Nummer durch Eingabe zweier Zifferntasten. (z. B. 0 5)
- Mit den Tasten " $\leftarrow$ " oder " $\rightarrow$ " können Sie weitere Unterseiten aufrufen, oder
- Nachdem **Nummer / - -** angezeigt wurde, können Sie einfach die Taste  nochmals drücken, um die Unterseiten automatisch zu aktualisieren.

### Geteilter Bildschirm

- Um ein Fernsehprogramm und Videotext gleichzeitig darzustellen, wird diese Funktion benutzt.
- Drücken Sie, während Sie einen Fernsehsender betrachten, der Videotext sendet, die Taste .
- Videotext wird auf dem Bildschirm dargestellt. Drücken Sie nochmals Taste . Der Bildschirm wird in zwei Hälften unterteilt. Das Fernsehprogramm wird auf der linken Bildseite dargestellt. Videotext wird auf der rechten Bildseite dargestellt.
- Um den geteilten Bildschirm zu verlassen, drücken Sie  erneut.



## Videotext beenden

- Drücken Sie Taste "TV". Das Gerät schaltet zurück in den TV-Modus.

## Zeitanzeige

- Drücken Sie, während Sie einen Fernsehsender betrachten, der Videotext sendet, die Taste "E". Die aktuelle Zeitinformation, extrahiert aus den Videotext-Daten, erscheint oben rechts im Bild.
- Wenn der Sender, den Sie betrachten, keinen Videotext sendet, wird nichts angezeigt.

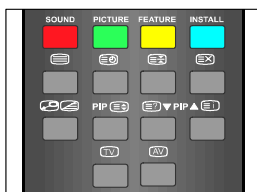

## Fastext (optional)

(Dies ist nur anwendbar, wenn Ihr Fernsehgerät mit FASTEXT ausgestattet ist) (optional)

Ihr Fernsehgerät unterstützt Videotextsysteme mit 10, 100, 1000 oder 2000 (1600) Seiten. Wenn die Seitennummer einer der 10, 100, 1000 oder 2000 (1600) Seiten im Speicher eingegeben wird, sucht das System nicht lange nach der Seite, sondern es stellt die Seite automatisch sofort dar.

- Drücken Sie Taste "Δ / P+", um den Videotext um eine Seite vorzublätern.
- Drücken Sie die Taste "∇ / -P", um den Videotext-Bildschirm-inhalt um eine Seite zurückzublätern.

## Für Fastext

Die Themenüberschrift kann eine bestimmte Farbe aufweisen.

- Drücken Sie die Taste mit der entsprechenden Farbe (ROT, GRÜN, GELB, BLAU), um die betreffende Seite schnell zu erreichen.

## Für TOP-Text (optional)

Dies ist nur anwendbar, wenn Ihr Fernsehgerät mit TOP-Text ausgestattet ist. (optional)

Der TOP-Textmodus wird während der Übertragung automatisch ausgewählt.

- Wenn TOP-Text-Übertragung möglich ist, erscheinen in der Statusleiste farbkodierte Tasten.
- Wenn keine TOP-Text-Übertragung möglich ist, erscheint keine Statusleiste.

Die Themenüberschrift kann in einem farbigen Feld stehen.

Im Top-Modus fordern die Befehle "Δ" oder "∇" die jeweils nächste oder vorhergehende Seite an. Wenn TOP-Text nicht verfügbar ist, erfolgt bei Bedienung dieser Befehle ein „Überlauf“. Seite 100 erscheint dann zum Beispiel größer als 199.

## Anschließen von Peripheriegeräten

Es lassen sich viele Audio- und Videogeräte an Ihrem Fernsehgerät anschließen.

Die folgenden Anschlussdiagramme zeigen an, wo an Ihrem Gerät (vorne oder hinten) die verschiedenen Peripheriegeräte angeschlossen werden können.

### Anschluss via SCART

Ihr Fernsehgerät besitzt **zwei** oder **drei** SCART-Buchsen („Euro AV“). Wenn Sie Peripheriegeräte (z.B. Videorekorder, Decoder usw.) per SCART an Ihrem Fernsehgerät anschließen möchten, verwenden Sie wahlweise die Eingänge **EXT.1**, **EXT.2** oder **EXT.3** (optional).

Wenn ein externes Gerät über SCART angeschlossen wird, erfolgt die Umschaltung des AV-Modus automatisch.

### EXT-2S-Modus (optional)

Wenn die an Ihrem Fernsehgerät angeschlossenen Geräte eine S-Video (Y/C)-Ausgabe via SCART erlauben, können Sie eine bessere Bildqualität erzielen. Wählen Sie den Modus **S-VHS EXT2** aus und schließen Sie Ihre Geräte am Anschluss **EXT.2** Ihres Fernsehgerätes an. Lesen Sie in der Anleitung Ihres externen Gerätes nach, ob es über eine entsprechende Funktion verfügt.

### Anschluss am S-VHS-Eingang (optional)

„Verwenden Sie die Anschlüsse S-VHS und FRONT-AV nicht gleichzeitig; die Signale stören sich gegenseitig und führen zu einer schlechten Bildwiedergabe.“

Schließen Sie Ihre Kamera oder Ihren Camcorder vorne oder hinten am Fernsehgerät an.

- Schließen Sie Ihre Geräte über S-VHS am Fernsehgerät an, und benutzen Sie die Audio-Eingänge des FRONT-AV-Anschlusses.

### Anschluss über den Antenneneingang

Wenn Sie Peripheriegeräte (z.B. Videorekorder, Decoder usw.) an Ihrem Fernsehgerät anschließen möchten, die keinen SCART-, S-VHS- oder AV-Anschluss besitzen, können Sie diese über die Antennenbuchse (ANT) Ihres Fernsehgerätes anschließen.

### Decoder

Ein Kabelanschluss bietet eine große Programmvierfalt. Die meisten Programme sind frei, andere müssen vom Betrachter bezahlt werden. Das bedeutet, dass Sie sich bei der Organisation einschreiben müssen, deren Programme Sie betrachten möchten. Diese Organisation liefert Ihnen einen entsprechenden Decoder, mit dem die Programme entschlüsselt werden können.

Für weitere Informationen wenden Sie sich an Ihren Händler. Lesen Sie hierzu auch die Anleitung Ihres Decoders.

### Anschluss eines Decoders mit Antennenbuchse am Fernsehgerät

- Schließen Sie die Antenne an.

### Anschluss eines Decoders ohne Antennenbuchse am Fernsehgerät

- Schließen Sie den Decoder mit einem SCART-Kabel an Ihrem Fernsehgerät an einer der Buchsen **EXT-1**, **EXT-2**, **EXT-3**, **FRONT-AV** oder **S-VHS** (optional) an.

## **Fernsehgerät und Videorekorder**

- Stellen Sie die Antennenverbindungen her.

Eine bessere Bildqualität kann erreicht werden, wenn Sie zusätzlich ein SCART-Kabel an den Buchsen **EXTERNAL** anschließen (optional).

## **Videorekorder**

Der Videorekorder wird automatisch vom Fernsehgerät erkannt.

## **NTSC-Wiedergabe (optional)**

Schließen Sie einen NTSC-Videorekorder am SCART-Anschluss Ihres Fernsehgeräts an.

Schließen Sie einen NTSC-Videorekorder an den Cinchbuchsen an der Gerätevorderseite an (optional).

Drücken Sie dann die Taste "**AV**" zur Auswahl von **EXT-1**, **EXT-2**, **EXT-3**, **S-VHS**, **S-VHS EXT2** oder **FRONT-AV** (optional).

## **Kopiermöglichkeit (optional)**

Auswahl der Signalquelle für die Aufnahme am **Videorekorder**.

- Wählen Sie das Eigenschaften-Menü aus.
- Wählen Sie die Signalquelle **EXT2-AUSGABE** mit einer der Tasten "<" oder ">" aus.

## **Kamera und Camcorder**

### **Anschließen am Front-AV-Eingang (FRONT-AV) (optional):**

Schließen Sie Ihre Kamera oder Ihren Camcorder vorne am Fernsehgerät an.

- Schließen Sie die Geräte an den Eingängen **VIDEO** (gelb), **AUDIO R** (rot) und **AUDIO L** (weiß) des Fernsehgeräts an. Richten Sie sich beim Anschließen nach den Farben der Stecker und Buchsen.

### **Anschließen am hinteren AV-Ein-/Ausgang (BACK-AV) / (optional):**

Schließen Sie Ihre Kamera oder Camcorder hinten am Fernsehgerät an.

- Schließen Sie die Geräte an den Eingängen **VIDEO** (gelb), **AUDIO R** (rot) und **AUDIO L** (weiß) des Fernsehgeräts an. Richten Sie sich beim Anschließen nach den Farben der Stecker und Buchsen.

Am hinteren AV-Ausgang können Sie Audio- und Videosignale ausgeben, die vom Antenneneingang empfangen wurden, und Sie können den hinteren AV-Eingang nutzen, um ein CVBS-Signal wie Front-AV zu empfangen. (optional)

### **Schließen Sie den Decoder am Videorekorder an**

Einige Videorekorder haben einen SCART-Anschluss speziell für Decoder.

- Verbinden Sie die SCART-Buchse Ihres Decoders mit der speziellen SCART-Buchse am Videorekorder. Lesen Sie dazu auch die Anleitung Ihres Videorekorders.
- Um Ihren Videorekorder am Fernsehgerät anzuschließen, lesen Sie die entsprechenden Abschnitte in dieser Anleitung.

Wenn Sie weitere Geräte an Ihrem Fernsehgerät anschließen möchten, wenden Sie sich an Ihren Händler.

## **Anschließen von Kopfhörern (optional)**

An der Stereo-Kopfhörerbuchse vorne rechts unten am Fernsehgerät können Sie einen Kopfhörer anschließen.

## **Anschließen externer Lautsprecher (optional)**

Ihr Fernsehgerät besitzt zwei Ausgänge (Links und Rechts) für den Anschluss externer Lautsprecher. Sie können Lautsprecher mit einer Gesamtimpedanz von minimal 8 Ohm an diesen Ausgängen anschließen.

Beim Anschluss externer Lautsprecher, schalten sich die internen Fernsehlautsprecher automatisch aus.

## Externe Geräte anschließen

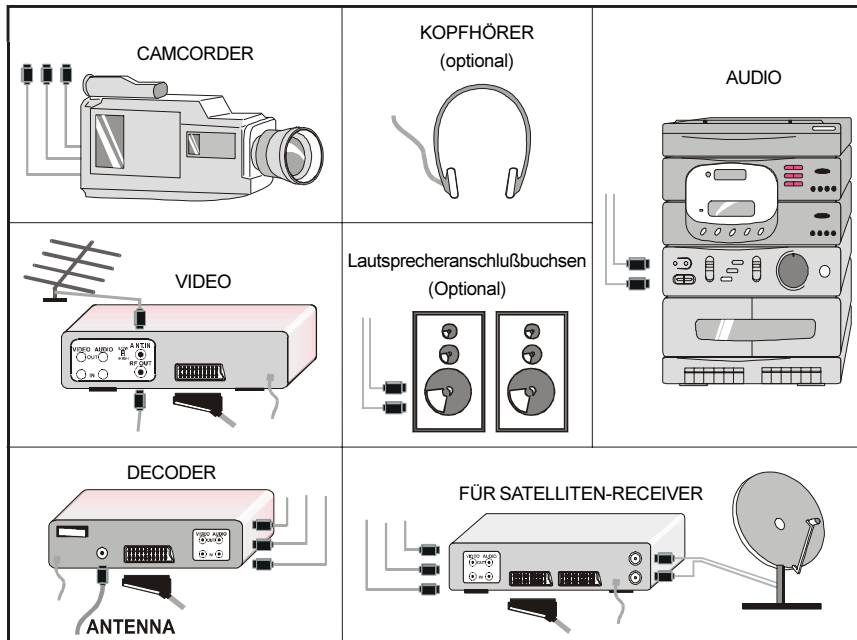

## Antennenanschlüsse

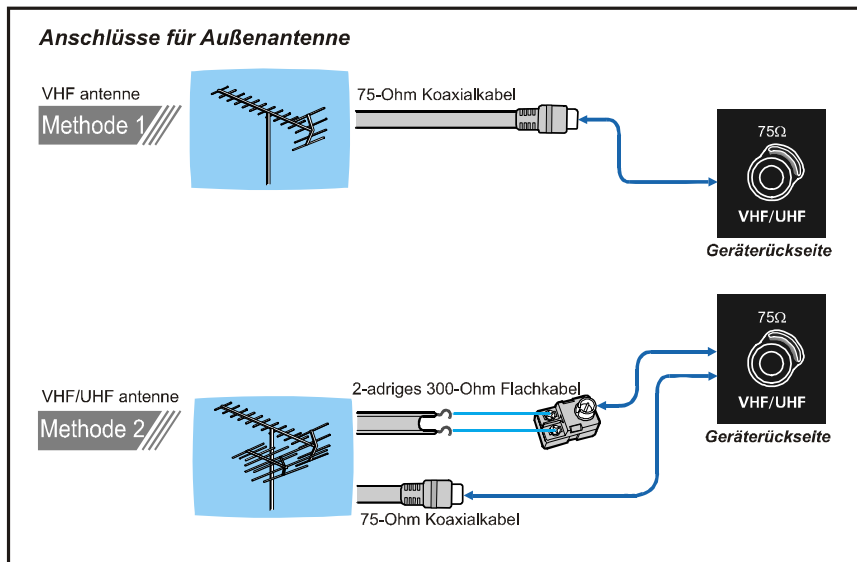

## Tipps

### Bildschirmpflege

Reinigen Sie den Bildschirm mit einem angefeuchteten, weichen Tuch. Verwenden Sie keine Scheuermittel, damit die Bildschirmbeschichtung nicht beschädigt wird.

### Schlechtes Bild

Haben Sie das korrekte TV-System eingestellt? Befindet sich Ihr TV-Gerät oder Ihre Antennenanlage zu nah an Lautsprechern, nicht-geerdeten Audiogeräten, Neonlampen usw.?

Berge oder hohe Gebäude in Ihrer Umgebung können doppelte Konturen oder Geisterbilder verursachen. Möglicherweise lässt sich die Bildqualität dadurch verbessern, dass Sie die Ausrichtung der Antenne korrigieren.

Sind Bild oder Teletext nicht zu erkennen? Vergewissern Sie sich, dass die richtige Frequenz eingestellt ist.

Die Bildqualität verschlechtert sich u. U., wenn zwei Peripheriegeräte gleichzeitig an das TV-Gerät angeschlossen sind. In diesem Fall schalten Sie eines dieser Geräte aus.

### Kein Bild

Ist das Antennenkabel korrekt angeschlossen? Sind die Stecker fest in die Antennenanschlüsse eingesteckt? Ist das Antennenkabel beschädigt? Werden für den Antennenanschluss geeignete Stecker verwendet? Falls Sie Zweifel haben, erkundigen Sie sich bei Ihrem Händler.

**Kein Bild** bedeutet, dass Ihr TV-Gerät kein Übertragungssignal empfängt. Haben Sie auf der Fernbedienung die richtigen Tasten betätigt? Versuchen Sie es erneut.

### Ton

Sie hören keinen Ton. Haben Sie möglicherweise den Ton mit der Taste "M" ausgeschaltet? Sind externe Lautsprecher am TV-Gerät angeschlossen?

Der Klang kommt nur aus einem der Lautsprecher. Ist die Balance extrem in eine Richtung geregelt? Siehe das Menü TON.

### Fernbedienung

Ihr TV-Gerät spricht nicht mehr auf die Fernbedienung an. Betätigen Sie die Taste "TV" auf der Fernbedienung erneut. Möglicherweise sind die Batterien der Fernbedienung leer. Sie können auch die Tasten an der Vorderseite des TV-Geräts benutzen.

Haben Sie das falsche Menü aufgerufen? Drücken Sie die Taste "TV", um in den TV-Modus zurückzukehren, oder drücken Sie die Taste "M", um in das vorige Menü zurückzukehren.

### Probleme bleiben bestehen

Schalten Sie Ihr TV-Gerät aus und anschließend wieder ein. Wenn das Problem dadurch nicht behoben wird, rufen Sie den Kundendienst an. Reparieren Sie das Gerät auf keinen Fall selbst.

## Technische Daten

### TV-ÜBERTRAGUNGSNORM

PAL B/G (optional)  
PAL SECAM B/G (optional)  
PAL/SECAM B/G D/K K' (optional)  
PAL/SECAM B/G D/K L/L' (optional)  
PAL/SECAM B/G D/K I/I' (optional)  
PAL I/I' (optional)

### EMPFANGSBEREICH

VHF (BAND I/III)  
UHF (BAND U)  
HYPERBAND  
SONDERKANÄLE (S1-S20/S21-S41)

### SPEICHERPLÄTZE

100

### PROGRAMMANZEIGE

Bildschirmanzeige

### ANTENNENANSCHLUß

75 Ohm unsymmetrisch (Koaxial)

### NETZANSCHLUß

170–270 V~, 50–60 Hz.

### AUDIO

German + Nicam Stereo (optional)

Virt. Surround (optional)

Dolby Virtual (optional)

**AUDIO-AUSGANGSLEISTUNG ( $W_{RMS}$ )(%10THD)**

2 x 10

### BILDRÖHRE LEISTUNGS-AUFNAHME (W) (max.)

28" 4:3 SF	132
28" 16:9 SF	140
28" 16:9 RF	166
29" 4:3 RF	148
32" 16:9 SF	150
32" 16:9 RF	145

### BILDRÖHRE

25" ( 63 cm)  
28" ( 70 cm)  
29" ( 72 cm )  
32" ( 82 cm )  
33" ( 84 cm)

### DIMENSIONS (mm)

Abmessungen ca. (mm)			
B	H	T	GEWICHT (kg)
465	692	540	27
465	692	540	34,5
482	740	548	32
514	778	467	33
490	765	570	38
576	880	534	51
546	776	725	56

Technische Änderungen vorbehalten!