



Dual

**GEBRUIKSAANWIJZING
BEDIENUNGSANLEITUNG
MODE D'EMPLOI**

DTV 2150-4

**KLEURENTELEVISIE MET AFSTANDBEDIENING
FARBFERNSEHGERÄT MIT FERNBEDIENUNG
TELEVISEUR COULEUR A TELECOMMANDE**



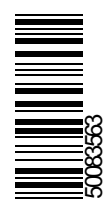

50083663



VORSICHT

GEFAHR ELEKTRISCHER SCHLÄGE



Mit dem Blitzsymbol in dem Dreieck soll der Benutzer vor gefährlicher Hochspannung im Inneren des Gerätes gewarnt werden. Es besteht die Gefahr eines elektrischen Schlags!



Das Ausrufezeichen in dem Dreieck soll den Benutzer auf wichtige Bedienungs-, Wartungs- und Reparaturhinweise in den mitgelieferten Dokumenten aufmerksam machen.

Produktmerkmale

- Farbfernsehgerät mit Fernbedienung
- Auf 100 Programmplätzen können VHF-, UHF- oder Kabelkanäle programmiert werden.
- Abstimmung von Kabelkanälen
- Sehr einfache TV-Bedienung über benutzerfreundliche Menüführung
- Verfügt über Scart-Anschluss für externe Geräte (z. B. Computer, Video, Videospiele, Audiogeräte usw.)
- Optionaler Zweitanschluss für Scart-Stecker
- Optionale Stereosysteme (Deutsch, Nicam oder Deutsch + Nicam) sind verfügbar (optional)
- Komplette Teletext-Funktion (optional).
Fastext (optional).
- Kopfhöreranschluss (optional)
- Direkter Zugriff auf Programme (optional)
- A.P.S. – Automatisches Programmiersystem (optional)
- Jedes Programm kann mit einem Namen bezeichnet werden.
- Programmtausch – Umschalten zwischen den beiden zuletzt gesehenen Programmen
- Automatische Abstimmung auf- und abwärts
- Sleep Timer
- Automatisches Stummschalten, wenn kein Empfang stattfindet
- Wenn kein gültiges Signal empfangen wird, schaltet das TV-Gerät nach 5 Minuten automatisch auf Bereitschaft.
- WSS-Breitbildschirm – Wide Screen Signaling (optional)
- NTSC-Wiedergabe (optional)

Vorbereitungen

Sorgen Sie für ausreichende Belüftung. Halten Sie nach allen Seiten des Gerätes mindestens 10 cm Abstand. Legen Sie keine Objekte auf das Gerät, um Störungen und Sicherheitsprobleme zu vermeiden.

Benutzen Sie diesen Apparat in den tropischen und/oder gemäßigten Klimata.

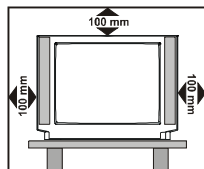

„LASSEN SIE IHR TV-GERÄT WEDER IN BETRIEB, NOCH IN BEREITSCHAFT, WENN SIE IHR HAUS VERLASSEN.“

Sicherheitshinweise

1. Spannungsquelle

Dieses Gerät ist für den Betrieb an einer Spannungsquelle mit den Werten **230-240V AC, 50 Hz.** ausgelegt. Vergewissern Sie sich, dass der korrekte Spannungswert eingestellt ist.

2. Netzkabel

Das Netzkabel muss so verlegt werden, dass niemand auf das Kabel treten kann. Darüber hinaus dürfen keine Objekte auf das Kabel gestellt oder mit dem Kabel in Kontakt gebracht werden. Achten Sie besonders auf die Stelle, an der das Kabel in den Stecker übergeht, auf die Steckdose und auf den Kabelausgang am Gerät.

3. Feuchtigkeit und Wasser

Das Gerät darf auf keinen Fall an feuchten oder nassen Orten betrieben werden (stellen Sie das Gerät weder im Badezimmer, am Spülbecken in der Küche, noch in der Nähe der Waschmaschine auf).

Das Gerät darf weder Wasser noch Regen ausgesetzt werden, da das gefährlich ist. Stellen Sie bitte auch keine mit Flüssigkeit gefüllten Gegenstände auf das Gerät. Vermeiden Sie das Gerät zu bespritzen.

4. Reinigung

Bevor Sie das Gerät reinigen, ziehen Sie den Netzstecker aus der Steckdose. Verwenden Sie keine flüssigen Reinigungsmittel und keine Sprays. Benutzen Sie ein sauberes und trockenes Tuch.

5. Belüftung

Die Lüftungsschlitze und Öffnungen am Gerät sind für die Luftzirkulation vorgesehen und sollen den zuverlässigen Betrieb gewährleisten. Damit eine Überhitzung vermieden wird, dürfen diese Öffnungen in keinerlei Weise verschlossen oder verdeckt werden.

6. Blitzschlag

Bei herannahenden Gewittern und vor längerer Abwesenheit (Urlaub), ziehen Sie den Netzstecker aus der Steckdose.

7. Ersatzteile

Wenn bestimmte Komponenten ausgewechselt werden müssen, vergewissern Sie sich, dass der Techniker die Ersatzteile verwendet, die vom Hersteller angegeben sind, oder Teile, die dieselben technischen Daten wie die Originalteile besitzen. Nicht zugelassene Ersatzteile können Brände, elektrische Schläge oder andere Gefahrensituationen herbeiführen.

8. Reparatur und Wartung

Alle Reparatur- und Wartungsmaßnahmen müssen von qualifiziertem Fachpersonal ausgeführt werden. Öffnen Sie auf keinen Fall das Gerät selbst, da die Gefahr elektrischer Schläge besteht.

9. Röntgenstrahlung

Die in diesem TV-Gerät erzeugte Röntgenstrahlung wird ausreichend abgeschirmt.

10. Offene Flammen

Stellen Sie keine Objekte mit offenen Flammen auf das Gerät.

Warnhinweis!

Alle Eingriffe, die den Bestimmungen entgegenstehen, insbesondere Änderungen der Hochspannung oder das Austauschen der Bildröhre können zu erhöhter Röntgenstrahlung führen. Für derartig veränderte Geräte erlischt die Lizenz. Die Geräte dürfen dann nicht mehr betrieben werden.

Anweisungen zur Abfallentsorgung:

- Die Verpackung und Verpackungshilfen sind recyclingfähig und sollten prinzipiell der Wiederverwertung zugeführt werden. Verpackungsmaterialien wie Plastiktüten müssen von Kindern ferngehalten werden.
- Batterien, die schwermetalffreie Elemente beinhalten, sollten nicht mit Hausmüll entsorgt werden. Bitte entsorgen Sie die benutzte Batterien nach den Umweltschutzregeln. Bitte informieren Sie sich über die gültigen Regeln von Umweltschutzanwendungen, die bei Ihnen angewandt sind.

Fernbedienungstasten

① = Bereitschaft		⑮ = Anhalten
② I-II = Mono/Stereo – Dual I-II (optional)		⑯ = Indexseite
③ 0 - 9 = Direktprogramm		⑰ = Zeigen
④ P<P = Voriges Programm		⑱ = Vergrößern
⑤ -- = Zweistellige Ziffern		⑲ = Zeit
⑥ = Info (Menü Programm)		⑳ = Mischmodus
⑦ = Programm vor (aufwärts)		㉑ = TV / Menü verlassen
⑧ > = Nach rechts		㉒ = Rot (SOUND) = Menü Ton
⑨ -VOL / VOL + = Lautstärke - / Lautstärke +		㉓ = Grün (PICTURE) = Menü Bild
⑩ Gelb (FEATURE) = Menü Funktion		㉔ = Programm zurück (abwärts)
⑪ Blau (INSTALL) = Menü Install.		㉕ < = Nach links
⑫ = Externe Quelle (optional) (AV1, AV2, FAV / BAV, RGB, S-VHS)		㉖ = Menü
⑬ = Teletext		㉗ = Bild-Voreinstellungen ändern
⑭ = Aktualisieren		㉘ = Stummschalten

Bedienfeldtasten am Gerät

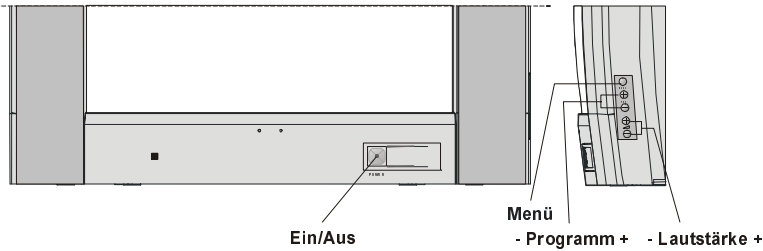

Externe Geräte anschließen

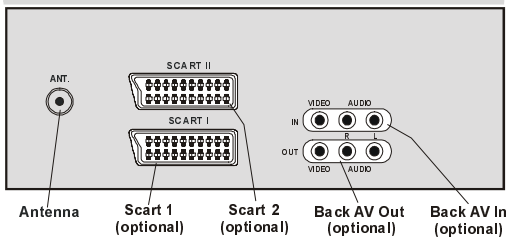

Antennenanschlüsse

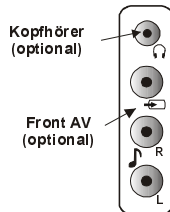
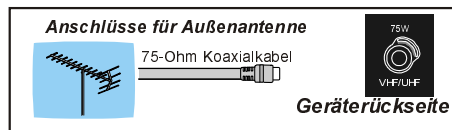

Front AV (optional)

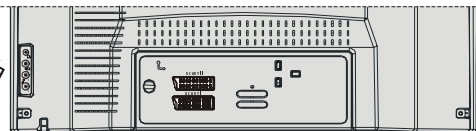

Vor dem Einschalten des TV-Geräts

Netzanschluss

WICHTIGER HINWEIS: Dieses Gerät ist für den Betrieb an einer Spannungsquelle mit den Werten **230-240V AC, 50 Hz** ausgelegt.

Anschlussmöglichkeiten an der RF-Eingangsbuchse

- Schließen Sie das Antennenkabel bzw. das Kabel für Kabel-TV an den RF-Anschluss an, der sich auf der Rückseite des TV-Geräts befindet. Schließen Sie die Kabel von den TV-Ausgängen der externen Geräte (VCR, DVB usw.) ebenfalls an diesen Anschluss an.

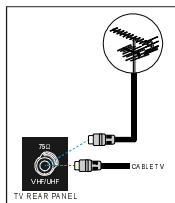

Einlegen der Batterien in die Fernbedienung

- Legen Sie die Batterien in der korrekten Ausrichtung ein, wie nachfolgend abgebildet.
- Ziehen Sie die Batterieabdeckung auf der Rückseite der Fernbedienung vorsichtig hoch, und nehmen Sie diese von dem Batteriefach ab.
- Legen Sie zwei **MN2400 AAA**-Batterien oder gleichwertige Batterien ein.
- Befestigen Sie die Batterieabdeckung wieder auf dem Batteriefach.

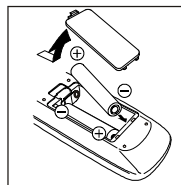

HINWEIS: Nehmen Sie die Batterien aus der Fernbedienung heraus, wenn das Gerät längere Zeit nicht benutzt wird. Die Fernbedienung könnte andernfalls durch auslaufende Batterien beschädigt werden.

Ein-/Ausschalten des TV-Geräts

TV einschalten:

Schalten Sie Ihr TV-Gerät in zwei Schritten ein.

- 1- Drücken Sie die Netztaaste auf der Vorderseite des TV-Geräts. Das Gerät schaltet sich in den Standby-Modus und die LED unter der Netztaaste wird **ROT (BLAU, je nach Modell)** (Die **ROTE LED** unten am TV-Gerät geht ein (je nach Modell)).

- 2- Um das TV-Gerät aus dem Standby einzuschalten, drücken:

Sie entweder eine Zifferntaste auf der Fernbedienung, wodurch eine Programmnummer ausgewählt wird,

oder

drücken Sie die Tasten Programm Auf/Ab an der Vorderseite/rechten Seite des TV-Geräts oder an der Fernbedienung, so dass das zuletzt gesehene Programm ausgewählt wird.

In beiden Fällen schaltet sich das TV-Gerät ein und die **LED** schaltet sich aus.

(In beiden Fällen schaltet sich das TV-Gerät ein und die **ROTE LED** wird **GRÜN** (je nach Modell)).

TV ausschalten:

- Drücken Sie die Standby-Taste auf der Fernbedienung. Daraufhin schaltet sich das TV-Gerät in den Standby-Modus und die LED wird **ROT (BLAU, je nach Modell)**.

(Drücken Sie die Standby-Taste auf der Fernbedienung, so dass sich das TV-Gerät in den Standby-Modus schaltet und die **GRÜNE LED** dann **ROT** wird (je nach Modell)).

oder

Drücken Sie die Netztaaste an der Vorderseite des TV-Geräts, so dass sich das TV-Gerät abschaltet.

(Drücken Sie die Netztaaste an der Vorderseite des TV-Geräts, so dass sich das TV-Gerät abschaltet und die **GRÜNE LED** erlischt.) (je nach Modell)).

Bedienung des TV-Geräts

Sie können Ihr TV-Gerät sowohl mit der Fernbedienung als auch mit den Tasten am Gerät bedienen.

A.P.S. (Automatisches Programmiersystem)

Wenn Sie ihr TV-Gerät zum ersten Mal einschalten, wird die folgende Meldung angezeigt: **“ANTENNEN KABEL ÜBERPRÜFEN AUTO. PROGRAMMIER SYSTEM”**. Das A.P.S.-System sucht und sortiert alle Kanäle, die in Ihrer Region verfügbar sind, und speichert diese automatisch in Ihrem TV-Gerät.

Wenn Sie die APS-Funktion vor dem Start stornieren möchten, betätigen Sie die Taste **“TV”**. Wählen Sie zu allererst das **“LAND”** und die **“KANALLEN TABELLE”** (optional) aus. Damit wird der Sortierprozess der APS-Funktion wirksam. Zum Starten der Funktion bewegen Sie den Cursor mit der Taste **“P”** oder **“P”** auf die Option **“START”**, und drücken Sie die Taste **“<”** oder **“>”**. Wenn Sie den APS-Vorgang mittendrin abbrechen möchten, betätigen Sie die Taste **“<”** oder **“>”**.

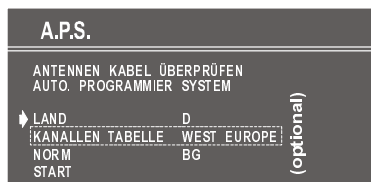

Nach abgeschlossenem APS-Vorgang wird auf dem Bildschirm eine Programmliste angezeigt. In der Programmliste finden Sie die Programmnummern mit den dazugehörigen Programmnamen.

Bedienung mit den Tasten am TV-Gerät

Mit den Tasten an der Vorderseite des Geräts können Sie die Lautstärke einstellen und die Programme auswählen.

Bedienung mit den Tasten der Fernbedienung

Mit der Fernbedienung können Sie alle Funktionen Ihres TV-Geräts steuern. Die Funktionen werden zusammen mit dem Menüsystem Ihres TV-Geräts beschrieben.

Lautstärkereglung

Drücken Sie die Taste "VOL+", um die Lautstärke zu erhöhen. Drücken Sie die Taste "VOL-", um die Lautstärke zu verringern. In der Mitte des unteren Bildschirmabschnitts wird eine Lautstärkeskala (Schieberegler) angezeigt.

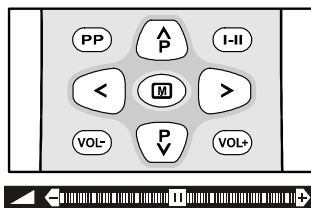

Programmwahl

(Voriges oder nächstes Programm)

- Drücken Sie die Taste "P", um das vorige Programm aufzurufen.
- Drücken Sie die Taste "P", um das nächste Programm aufzurufen.

Programmwahl (direkter Zugriff)

Wählen Sie mit den Zifferntasten auf der Fernbedienung ein Programm zwischen 0 und 9 aus. Das TV-Gerät schaltet auf das gewählte Programm. Für

Programmnummern von 10 – 99 verwenden Sie die Taste für zweistellige Ziffern "- -".

Diese Anzeige befindet sich links oben am Bildschirm.

Anschließend drücken Sie nacheinander die Zifferntasten des gewünschten Programms (z.B. für Programm 27 drücken Sie zuerst die 2 und dann die 7). Wenn Sie mit dem Drücken der Zifferntasten zu lange warten, schaltet sich die Funktion aus, und die Anzeige erlischt. Nach dem Eingeben der ersten Ziffer darf auch die zweite Ziffer nicht zu spät gedrückt werden. Die zulässige Verzögerungszeit beträgt 3 Sekunden.

Um wieder einstellige Programme aufzurufen, drücken Sie direkt auf die entsprechende Programmziffer.

Programmtausch

- Drücken Sie auf die Taste "P<P" (Programmtausch), um auf das zuletzt gewählte Programm zurückzuschalten. Mit dieser Taste schalten Sie zwischen den beiden zuletzt gesehenen Programmen um. Beispiel: Wählen Sie Programm 8. Rufen Sie anschließend Programm 2 auf. Wenn Sie nun die Taste "P<P" drücken, wird auf Programm 8 umgeschaltet. Wenn Sie die Taste nochmals drücken, wird wieder Programm 2 aufgerufen usw.

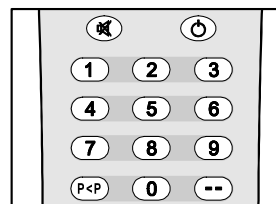

Menüsystem

Drücken Sie die Taste "M". Das Hauptmenü wird in der Bildschirmmitte angezeigt.

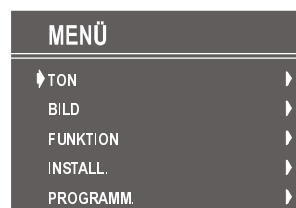

Um ein Untermenü auszuwählen, betätigen Sie die Taste "P" oder "P", und drücken Sie die Taste "<" oder ">". Jede Option kann auch mit der entsprechenden Farbtaste und mit der Taste "i" auf der Fernbedienung ausgewählt werden.

- "M"-Taste - Hauptmenü
- Rote Taste - Menü Ton
- Grüne Taste - Menü Bild

- Gelbe Taste** - Menü Funktion
- Blaue Taste** - Menü Install.
- "i"-Taste** - Menü Programm

Die Taste Menü hat zweierlei Funktionen: Mit ihr können Sie das "HAUPTMENÜ" aufrufen bzw. beenden, und mit ihr können Sie das jeweilige Untermenü beenden, um gleichzeitig das übergeordnete Menü aufzurufen.

Das Menü Ton

Toneinstellungen ändern

- Gehen Sie entweder durch Betätigen der roten Taste direkt in das Menü Ton, oder
- rufen Sie das Hauptmenü auf. Darin ist Ton die erste markierte Option. Im Hauptmenü wählen Sie mit der Taste "P" oder "V" die Option TON aus, und rufen Sie mit der Taste "<" oder ">" das Menü Ton auf.

Lautstärke einstellen

Wenn Sie sich im Menü Ton befinden, ist Lautstärke als erste Option markiert.

- Drücken Sie die Taste ">", um die Lautstärke zu erhöhen.
- Drücken Sie die Taste "<", um die Lautstärke zu verringern.

Sie können die Lautstärke auch mit der Taste "VOL+" (lauter) oder "VOL-" (leiser) direkt einstellen.

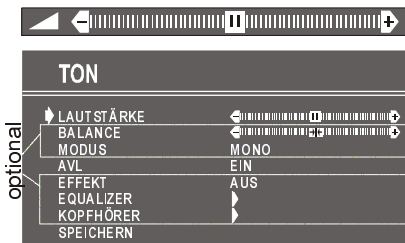

Balance einstellen

Mit dieser Funktion können Sie die Balance zwischen rechtem und linkem Lautsprecher einstellen.

- Wählen Sie mit der Taste "P" oder "V" die Option Balance.
- Um die Balance nach rechts zu verschieben, betätigen Sie die Taste ">".
- Um die Balance nach links zu verschieben, betätigen Sie die Taste "<".

Wenn sich der Balance-Regler in der Mitte befindet, wird der Cursor mit den beiden entgegengesetzten Pfeilen dargestellt.

Modus auswählen

- Wählen Sie mit der Taste "P" oder "V" die Option Modus.
- Drücken Sie die Taste "<" oder ">", um den Modus zu ändern.

Wählen Sie **MONO**, **STEREO** oder **DUAL (I-II)**, sofern das gewählte Programm den entsprechenden Modus unterstützt.

Sie können den Tonmodus auch direkt ändern, indem Sie auf der Fernbedienung die Taste "I-II" betätigen.

Bei Zweikanalton-Übertragungen (Dual) haben Sie unter Modus die Möglichkeit, zwischen Originalton und synchronisierter Sprache zu wählen.

Auto Pegel (AVL) einschalten

Wenn die Programme über unterschiedliche Lautstärkepegel verfügen, sorgt die Funktion Auto Pegel (AVL) für normale, gleichbleibende Lautstärke.

Durch Betätigen der Taste "<" oder ">" schalten Sie diese Funktion ein bzw. aus.

Effekt einstellen

(Wenn Ihr TV-Gerät über Stereo verfügt)

Mit dieser Funktion aktivieren bzw. deaktivieren Sie den Klangeffekt. Durch Betätigen der Taste "<" oder ">" schalten Sie diese Funktion ein bzw. aus. Wenn als aktuelles Klangsystem **MONO** eingestellt ist und Sie den Effekt auf **EIN** schalten, wird der Klang wie **STEREO** wiedergegeben. Wenn als aktuelles Klangsystem **STEREO** eingestellt ist und Sie den Effekt einschalten, gewinnt der Klang an räumlicher Tiefe. Ist der Effekt ausgeschaltet, so bleibt der Originalklang in **MONO** und **STEREO** erhalten.

Equalizer

Wählen Sie mit der Taste "P" oder "V" die Option Equalizer aus, und rufen Sie mit der Taste "<" oder ">" das Untermenü Equalizer auf.

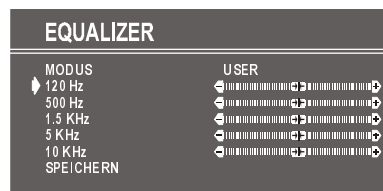

Unter dem Menüpunkt MODUS befinden sich fünf vordefinierte Optionen und eine benutzerdefinierte Option: **BENUTZER**, **KLASSIK**, **JAZZ**, **ROCK**, **POP** und **FLAT**. Die vordefinierten Optionen lassen sich nicht ändern. Wenn Sie versuchen, eine der Frequenzen von vordefinierten Optionen zu ändern, wird der MODUS automatisch auf

BENUTZER umgeschaltet. Die Option **BENUTZER** lässt sich individuell einstellen.

Mit den 5 Optionen unter MODUS lässt sich der Ton in den folgenden 5 Frequenzbereichen einstellen: 120 Hz, 500 Hz, 1.5 kHz, 5 kHz und 10 kHz. Um die Werte der 5 Frequenzen zu ändern, wählen Sie mit der Taste "▲" oder "▼" eine der Optionen aus und drücken dann ">", um den Wert zu erhöhen, bzw. "<" um den Wert zu verringern. Wenn sich der Regler in der mittleren Position befindet, wird der Cursor mit den beiden entgegengesetzten Pfeilen dargestellt.

Um die Equaliser-Einstellungen zu speichern, drücken Sie die Taste "<" oder ">" auf der Option "SPEICHERN".

Beim Speichervorgang werden alle Einstellungen gespeichert, und die Informationen im Modus BENUTZER bleiben erhalten. D.h. wenn Sie die MODUS-Werte mit einer der vordefinierten Optionen gespeichert haben, und Sie wählen den Modus BENUTZER erneut aus, werden die benutzerdefinierten Frequenzwerte aufgerufen.

Kopfhörereinstellungen ändern (optional)

Bewegen Sie den Cursor auf KOPFHÖRER, und drücken Sie die Taste "<" oder ">", um das Menü Kopfhörer aufzurufen. Hierbei handelt es sich um ein Untermenü des Menüs Ton. Alle Optionen darin haben dieselbe Wirkungsweise wie in dem Menü Ton.

Lautstärke am Kopfhörer einstellen

- Im Untermenü Kopfhörer ist Lautstärke als erste Option ausgewählt.
- Drücken Sie die Taste ">", um die Lautstärke zu erhöhen.
- Drücken Sie die Taste "<", um die Lautstärke zu verringern.



Balance am Kopfhörer einstellen

- Wenn sich der Balance-Regler in der Mitte befindet, wird der Cursor mit den beiden entgegengesetzten Pfeilen dargestellt.
- Wählen Sie mit der Taste "▲" oder "▼" die Option Balance.
- Um die Balance nach rechts zu verschieben, betätigen Sie die Taste ">".
- Um die Balance nach links zu verschieben, betätigen Sie die Taste "<".

Kopfhörer-Modus einstellen

- Wählen Sie mit der Taste "▲" oder "▼" die Option Modus.

Um den aktuellen Tonmodus zu ändern, drücken Sie die Taste "<" oder ">". (Beispiel: Wenn momentan Stereo eingestellt ist, rufen Sie Mono auf, bzw. umgekehrt).

Bei Zweikanalton-Übertragungen haben Sie im Menü Modus die Möglichkeit, zwischen Originalton und synchronisierter Sprache zu wählen. Wenn Sie also z.B. über die Lautsprecher den Originalton hören, kann eine andere Person gleichzeitig über Kopfhörer den synchronisierten Ton hören.

Einstellungen speichern

- Wählen Sie mit der Taste "▲" oder "▼" die Option Speichern. Drücken Sie die Taste "<" oder ">", um die aktuellen Kopfhörereinstellungen für Lautstärke und Balance zu speichern. Die gespeicherten Werte gelten für alle Programme.

Einstellungen speichern

- Gehen Sie auf die Option "SPEICHERN", und drücken Sie die Taste "<" oder ">", um die Einstellungen im Menü Ton zu speichern.

Das Menü Bild

- Gehen Sie entweder durch Betätigen der "GRÜNEN" Taste direkt in das Menü "BILD".

Einstellen von Helligkeit, Kontrast, Farbstärke und Bildschärfe

- Nach der Auswahl mit den Tasten "▲" oder "▼" können Helligkeit, Kontrast, Farbe und Schärfe mit den Tasten "<" oder ">" geändert werden.



Farbton einstellen

(Beim der NTSC-Wiedergabe erscheint diese Option nur im AV-Modus, wenn als Videosignal NTSC verwendet wird. Andernfalls steht die Option Farbton im Menü Bild nicht zur Verfügung.): (optional)

- Wählen Sie mit der Taste "▲" oder "▼" die Option Farbton.
- Drücken Sie die Taste ">", um den Farbtonpegel zu erhöhen.
- Drücken Sie die Taste "<", um die Farbtonpegel zu verringern.

Die mittlere Einstellung wird durch zwei entgegengesetzte Pfeile dargestellt.



Modus

Mit dieser Option ändern Sie das Bildformat.

Durch Betätigen der Taste "<" oder ">" können Sie zwischen drei verschiedenen Optionen wählen: "4:3", "16:9" und "AUTO" (optional).

- **AUTO (optional)** Diese Option ist nur verfügbar, wenn Ihr TV-Gerät mit der WSS-Funktion ausgestattet ist. Wenn die Option aktiviert ist, stellt sich der Bildmodus automatisch nach dem Bildsignal des ausgewählten Kanals ein. Beispiel: Ihr TV-Gerät befindet sich in dem Modus 4:3, das Bild des ausgewählten Kanals wird im Seitenverhältnis 16:9 übertragen. Wenn die Option AUTO eingestellt ist, schaltet sich das TV-Gerät automatisch auf 16:9. Wenn im TV-Gerät der Modus 4:3 eingestellt ist, und der Kanal überträgt ebenfalls im Seitenverhältnis 4:3, bringt die Einstellung AUTO keine Änderungen.

WSS funktion wird nur in TV und FAV/BAV (optional) mode benutzt. Für die bild modus suche wird in AV1 und AV2 (optional) der achte pin vom scart benutzt. Im RGB und S-VHS (optional) modus kann die Bild modus 4:3 oder 16:9 werden. (Automatik modus ist nicht vorhanden.)

Einstellungen speichern

- Gehen Sie auf die Option **Speichern**, und drücken Sie die Taste "<" oder ">", um die Einstellungen im Menü **Bild** zu speichern.

Die Einstellung des gespeicherten Bild -Modus ist nur im aktuellen Programm aktiv. Weitere gespeicherte Werte im Menü **Bild** sind für alle Programme aktiv.

Das Menü "Funktion"

- Gehen Sie entweder mit der "GELBEN" Taste direkt in das Menü Funktion.

Sleep Timer

In dem Menü Funktion ist **SLEEP TIMER** als erste Option ausgewählt. Mit den Tasten "<" und ">" können Sie den Sleep Timer auf folgende Einstellungen programmieren: **AUS, 0:15:00, 0:30:00, 0:45:00, 1:00:00, 1:15:00, 1:30:00, 1:45:00 und 2:00:00.**



Kindersicherung

Mit dieser Funktion verhindern Sie, dass Unbefugte das TV-Gerät ohne Fernbedienung einschalten, Programme wechseln oder Einstellungen durchführen.

Die Funktion **KINDERSICHER** wird durch Betätigung der Taste "<" oder ">" entweder **EIN-** oder **AUS-**geschaltet. Wenn die Funktion ausgeschaltet ist, kann Ihr TV-Gerät auf herkömmliche Weise bedient werden. Wenn die Funktion eingeschaltet ist, kann das Gerät nur über die Fernbedienung bedient werden. In diesem Fall sind alle Tasten an der Vorderseite des TV-Geräts außer Betrieb (mit Ausnahme des Netzschalters).

Menüsprache einstellen

Auf dem Menüpunkt **SPRACHE** wählen Sie mit der Taste "<" bzw. ">" Ihre Menüsprache aus.

KOPIE (optional)

(nur in Stereo gültig)

Unter Kopie stehen die Optionen TV oder AV-1 zur Verfügung. Auf dem Menüpunkt "**KOPIE**" wählen Sie mit der Taste "<" bzw. ">" die Option "TV" oder "AV-1" aus.

Einstellungen speichern

In dem Menü **Funktion** werden alle Einstellungen automatisch gespeichert.

Das Menü Install.

- Gehen Sie entweder durch Betätigen der "**BLAU-EN**" Taste direkt in das Menü Install.

Programmwahl

Zur Auswahl der Programmnummern verwenden Sie entweder die Taste "<" bzw. ">", die Zifferntasten oder die Taste für zweistellige Ziffern..

Band auswählen

Auf dem Menüpunkt **BAND** können Sie zwischen folgenden Möglichkeiten wählen:

- VHF1, VHF3 oder UHF (Frequenz-Option), durch Betätigen der Taste "<" oder ">".
- "C" oder "S" (Kanal-Option).

Frequenz auswählen (optional)

Die Frequenz beträgt

- 044 - 890 MHz für Band VHF1 - VHF3 - UHF.

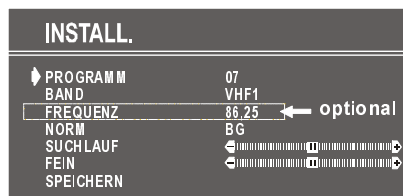

Zur Änderung der FREQUENZ verwenden Sie entweder die Taste “<” bzw. “>”, die Zifferntasten oder die Taste für zweistellige Ziffern mit den Zifferntasten.

Die Dezimalwerte der Frequenz lassen sich nicht mit den Zifferntasten ändern. Verwenden Sie dazu die Tasten “<” oder “>”. Folgende Dezimalwerte sind möglich: “00”, “25”, “50” und “75”. Auch mit der Feinabstimmung (Option Fein) können Sie die Dezimalwerte ändern.

Kanal auswählen (optional)

Zur Änderung der KANAL-Einstellung verwenden Sie entweder die Taste “<” bzw. “>”, die Zifferntasten oder die Taste für zweistellige Ziffern mit Zifferntasten.

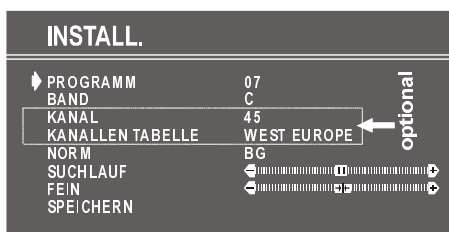

Für Band C:

- 01 - 83, WEST EUROPE (Westeuropa)
- 01 - 12, 21 - 69, EAST EUROPE (Osteuropa)
- 01 - 17, 21 - 73, UK
- 01 - 76, FRANCE (Frankreich)
- 04 - 09, FRANCE 2 (Frankreich 2)

Für Band S:

- 01 - 41 für alle Kanaltabellen.

Kanallen tabelle auswählen (optional)

KANALLEN TABELLE ist nur bei Option C gültig. Folgende Kanaltabellen sind verfügbar:

- WEST EUROPE (Westeuropa)
- EAST EUROPE (Osteuropa)
- UK
- FRANCE (Frankreich)
- FRANCE 2 (Frankreich 2)

Betätigen Sie dazu die Taste “<” oder “>”.

Norm auswählen

Auf dem Menüpunkt **NORM** können Sie mit der Taste “<” oder “>” die Norm auf **B/G, D/K, I/I’, L/L’** einstellen.

Suchlauf starten

Um den Suchlauf zu starten, drücken Sie die Taste “>”(vorwärts) oder “<”(rückwärts). Der Menüpunkt **SUCHLAUF** blinkt während des Suchlaufs, bis der Vorgang angehalten wird oder bis ein Signal gefun-

den ist. Beim Suchvorgang wird der halbtransparente Menühintergrund “BLAU” angezeigt. Wenn Sie den Suchlauf anhalten möchten, drücken Sie erneut die Taste “<” oder “>”.

Feinabstimmung

Wenn Sie mit der Bildqualität nicht zufrieden sind, können Sie das Bild (nach der Grobeinstellung) mit der Feinabstimmung nachregeln.

Auf dem Menüpunkt **FEIN** betätigen Sie die Taste “<” oder “>”, bis Sie ein optimales Bild erhalten.

Bei der Kanal-Option befindet sich der Cursor für die Feinabstimmung in der Mitte der Skala. Die Mittelstellung wird durch zwei entgegengesetzte Pfeile angezeigt.

Einstellungen speichern

Auf dem Menüpunkt **SPEICHERN** drücken Sie die Taste “<” oder “>”, um die Einstellungen im Menü **Install.** zu speichern.

Das Menü Programm

- Gehen Sie entweder durch Betätigen der Taste “i” direkt in das Menü Programm.

Durch Verschieben des Cursors in vier Richtungen können Sie 30 Programme auf einer Seite erreichen. Durch Vor- und Zurückblättern der Seiten mit den Navigationstasten können Sie alle Programme im TV-Modus auswählen (nicht im AV-Modus).

In den Menüs funktionieren die Tasten “P” und “V” als “Aufwärts”- und “Abwärts”-Tasten.

Bei Cursorbetätigung erfolgt die Programmwahl automatisch. Das jeweils ausgewählte Programm wird in “BLAUER” Schrift angezeigt. Zur Programmwahl können Sie auch die Zifferntasten bzw. die Taste für zweistellige Ziffern verwenden. Hier erfolgt die Programmwahl ebenfalls automatisch. Das gewählte Programm wird in blauer Schrift angezeigt. Der TV-Status wird ebenfalls durch die Programmwahl verändert. Wenn Sie für die Programmwahl die Taste für zweistellige Ziffern verwenden, wird die Programmnummer der TV-Statusanzeige als “P —”-Maske dargestellt. Wenn Sie anschließend die Zifferntasten betätigen, werden die Ziffern in die Maske eingetragen.

Als Programmnummern sind Zahlen zwischen 00 und 99 zulässig. Programmnamen können aus maximal 5 Zeichen bestehen. Nach dem automatischen Speichern sind die Programmnamen folgendermaßen definiert:

- Frequenz-Suche “PR01” (Programmnummer),
- Kanal-Suche “C-01” oder “S-01” (Band- und Kanalnummer) als Standard.

Im unteren Bereich des Menüs befinden sich verschiedene Sortierfunktionen. Jede dieser Funktionen

wird mit einer Farbtaste (s.o.) aktiviert. Mit der Funktion **NAME** lässt sich der Programmname ändern. Mit **LÖSCHEN** können Sie ausgewählte Programme löschen. Mit **EINFÜGEN** fügen Sie Programme an eine andere Stelle der Programmliste ein. Mit der Funktion **AUTO SPEICH.** wird das Menü A.P.S. aufgerufen.

Um den Namen des gewünschten Programms zu ändern, wählen Sie das Programm aus, und betätigen Sie die **ROTE** Taste (**NAME**). Das erste Zeichen des gewählten Programmnamens blinkt. Um das Zeichen zu ändern, betätigen Sie die Taste "**▲**" oder "**▼**".

Mit der Taste "**<**" oder "**>**" können Sie andere Zeichen auswählen. Wenn sich der Cursor auf dem letzten Zeichen des Programmnamens befindet, bewegt sich dieser nach Betätigen der Taste "**>**" wieder an den Anfang. Wenn sich der Cursor auf dem ersten Zeichen des Programmnamens befindet, bewegt sich dieser nach Betätigen der Taste "**<**" auf das letzte Zeichen.

PROGRAMM.		
01 C-12	11	21
02 C-23	12	22
03 C-45	13	23
04 C-47	14	24
05 C-50	15	25
06 C-55	16	26
07	17	27
08	18	28
09	19	29
10	20	30

■ NAME ■ LÖSCHEN
■ EINFÜGEN ■ AUTO SPEICH.

Nach dem Ändern wird der neue Name durch Betätigen der **ROTEN** Taste (**SPEICHERN**) gespeichert. Durch Aktivieren der Funktion Name sind die Funktionen "**EINFÜGEN**", "**LÖSCHEN**" und "**AUTO SPEICH.**" inaktiv. Gleichzeitig wird die Funktion "**TV-BETRIEB**" verfügbar. Sie können damit die Namensänderung stornieren, wenn Sie den neuen Namen nicht speichern möchten.

■ SPEICHERN	■
■	■ TV-BETRIEB

Wenn Sie die **GRÜNE** Taste (**EINFÜGEN**) drücken, werden die Funktionen "**NAME**", "**AUTO SPEICH.**" und "**LÖSCHEN**" ausgeblendet, und das ausgewählte Programm (A) wird in grüner Schrift angezeigt. Die automatische Auswahl ist außer Kraft gesetzt. Die Cursor-Bewegungen werden "**BLAU**" markiert angezeigt. Markieren Sie mit den Navigationstasten den neuen Platz (B) für das Programm. Durch erneutes Betätigen der grünen Taste wird das Programm am gewünschten Platz (B) eingefügt.

Mit der Funktion "**TV-BETRIEB**" brechen Sie den Prozess "**EINFÜGEN**" ab.

Um den Prozess "**LÖSCHEN**" zu aktivieren, drücken Sie die gelbe Taste (die Funktionen "**NAME**", "**EINFÜGEN**" und "**AUTO SPEICH.**" sind inaktiv). Durch erneutes Betätigen der gelben Taste werden die ausgewählten Programme aus der Programmliste ge-

löscht, und die anderen Programme rücken entsprechend auf. Prog-00 wird auf den ersten Frequenzwert von VHF1 (44 MHz) eingestellt. Durch Betätigen der blauen Taste brechen Sie den Prozess "**LÖSCHEN**" ab.

Das Menü Auto Speich. rufen Sie mit der blauen Taste auf. Um die einzelnen Funktionen in diesem Menü kennenzulernen, lesen Sie den nachfolgenden Abschnitt "**A.P.S.**".

Die Funktion A.P.S., sucht und sortiert alle Kanäle, die in Ihrer Region verfügbar sind, und speichert diese automatisch in Ihrem TV-Gerät.

FREQUENZ-OPTION (optional)

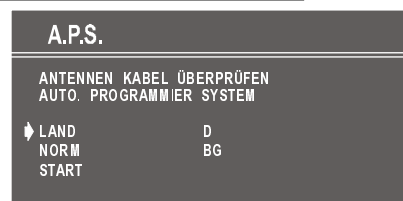

KANAL-OPTION (optional)

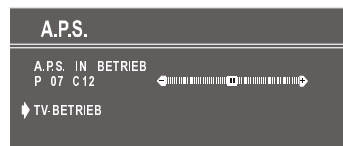
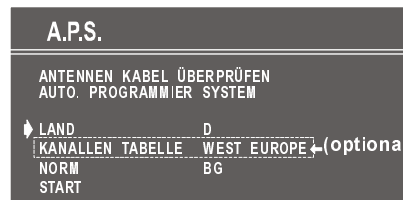

Wenn Ihr TV-Gerät (je nach Land) über mehr als eine Norm verfügt, können Sie diese unter dem Menüpunkt "**NORM**" mit der Taste "**<**" oder "**>**" auf BG, DK, I/I' oder L/L' ändern.

Bei der Kanal-Option wählen Sie die Kanaltabelle durch Betätigen der Taste "**<**" oder "**>**" aus (**WEST EUROPE, EAST EUROPE, UK, FRANCE, FRANCE 2**).

Wenn Sie die APS-Funktion vor dem Start stornieren möchten, betätigen Sie die Taste "**TV**". Wählen Sie zu allererst das "**LAND**" und die "**KANALLEN TABELLE**" (optional) aus. Damit wird der Sortierprozess

der APS-Funktion wirksam. Zum Starten der Funktion bewegen Sie den Cursor mit der Taste "**▲**" oder "**▼**" auf die Option "START", und drücken Sie die Taste "<" oder ">". Wenn Sie den APS-Vorgang mittendrin abbrechen möchten, betätigen Sie die Taste "<" oder ">".

Nach Abschluss des automatischen Speichervorgangs wird auf dem Bildschirm eine Programmliste angezeigt. In der Programmliste finden Sie die Programmnummern mit den dazugehörigen Programmnamen.

Wenn Ihnen die Programmnummern und/oder -namen nicht zusagen, können Sie diese im Menü Programm ändern.

Weitere Funktionen

Persönliche Einstellungen (PP)

Wenn Sie die Taste "PP" drücken, werden alle voreingestellten Werte wiederhergestellt.

Blauer Hintergrund bei fehlendem Signal

Wenn im TV (optional) - oder AV-Modus das Signal ausbleibt, wird ein blauer Hintergrund eingeblendet. Beim Suchlauf ist der blaue Hintergrund nicht aktiviert. Statt dessen wird der halb-transparente Menühintergrund blau angezeigt.

AV-Betriebsarten (optional)

Durch Betätigen der Taste "**AV**" schalten Sie Ihr TV-Gerät in den AV-Modus um (sofern sich das Gerät nicht im Teletext-Modus befindet). Die folgenden AV-Modi werden durch Drücken dieser Taste nacheinander aufgerufen: AV1, AV2 (optional), RGB, SVHS (optional) oder FAV / BAV (Front AV / Back AV) (optional). Der SVHS-Modus ist mit dem AV2-Modus gekoppelt. Wenn Ihr TV-Gerät nicht über AV2 verfügt (Scart2-Option), steht auch kein SVHS-Modus zur Verfügung.

AV1 unterstützt den RGB-Modus, AV2 den SVHS-Modus. Sollten in AV1 oder AV2 Probleme mit der Farbe auftreten, schalten Sie bitte den AV-Modus auf RGB oder SVHS.

Um den AV-Modus abzubrechen, drücken Sie die Taste "**TV**".

Teletext

(Nur relevant, wenn Ihr TV-Gerät TELETEXT empfangen kann.)

Teletext ist ein Informationssystem, bei dem Texte auf Ihrem TV-Bildschirm angezeigt werden.

Teletext aktivieren

- Um Teletext zu aktivieren, wählen Sie einen TV-Sender aus, der Teletext überträgt.

- Betätigen Sie die Taste "**☰**" (TELETEXT). Normalerweise erscheint nun das Inhaltsverzeichnis (Index) am Bildschirm.

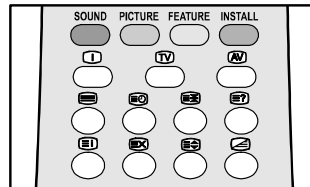

Teletextseite aufrufen

- Geben Sie mit den Zifferntasten die Nummer der gewünschten Teletextseite ein.

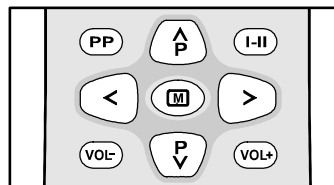

- Durch Betätigen der Taste "**▲**" blättern Sie den Teletext jeweils eine Seite weiter.
- Durch Betätigen der Taste "**▼**" blättern Sie den Teletext jeweils eine Seite zurück.

Indexseite aufrufen

- Um die Seitennummer für den Index aufzurufen (normalerweise Seite 100), drücken Sie die Taste "**☰**".

Teletext zusammen mit TV-Programm anzeigen

- Drücken Sie die Taste "**☰**". Der Text überlagert nun das Programm auf dem Bildschirm.
- Betätigen Sie nun die Taste "**☰**" erneut, um zu der Teletextseite zurück zu gelangen.

Seite suchen, während das TV-Programm läuft

- Im Teletext-Modus wechseln Sie durch Betätigen der Taste "**☰**" in den TV-Modus; durch erneutes Drücken der Taste "**☰**" gelangen Sie vom TV-Modus auf die zuletzt angezeigte Teletext-Seite. Geben Sie im TV-Modus mit den Zifferntasten eine Seitennummer ein. Beim Eingeben der Ziffern wird die erste Zeile der Teletextseite am

oberen Bereich des Bildschirms angezeigt, bis die aufgerufene Seite gefunden ist. Jetzt wird die Teletext-Zeile durch die Seitennummer ersetzt, um zu signalisieren, dass die Suche erfolgreich war.

Durch Betätigen der Taste "**☰**" können Sie sich nun die Seite anzeigen lassen.

Doppelte Texthöhe einstellen

- Drücken Sie die Taste "↕", um die obere Hälfte der Seite in doppelter Schriftgröße anzuzeigen.
- Drücken Sie die Taste "↕" erneut, um die untere Hälfte der Seite in doppelter Schriftgröße anzuzeigen.
- Um die gesamte Seite wieder in normaler Schriftgröße anzuzeigen, drücken Sie nochmals die Taste "↕".

"Versteckte" Informationen zeigen

- Auf Quiz- oder Spielseiten rufen Sie mit der Taste "E?" die versteckten Antworten/ Lösungen auf.
- Wenn Sie die Taste "E?" nochmals drücken, sind die angezeigten Antworten wieder verborgen.

Automatischen Seitenwechsel anhalten

Die ausgewählte Teletextseite enthält möglicherweise mehr Informationen als der Bildschirm fassen kann. Die übrigen Informationen werden nach einer Verzögerungszeit automatisch angezeigt.

- Betätigen Sie die Taste "EX", um den automatischen Seitenwechsel anzuhalten.
- Betätigen Sie die Taste "EX" erneut, um die nächste Seite anzuzeigen.

Unterseite aufrufen

Unterseiten sind Abschnitte von längeren Teletextseiten, die nur abschnittsweise am Bildschirm angezeigt werden können.

- Rufen Sie die gewünschte Teletextseite auf.
- Drücken Sie die Taste "EO".
- Geben Sie mit den Zifferntasten vier Ziffern ein (z.B. 0001), um die gewünschte Unterseite aufzurufen.
- Wenn die ausgewählte Unterseite nicht nach kurzer Zeit angezeigt wird, drücken Sie die Taste "EX". Das TV-Programm erscheint am Bildschirm.
- Wenn die gewählte Teletextseite aufgefunden ist, wird die Seitennummer rechts oben am Bildschirm angezeigt.
- Um die gewählte Teletextseite anzuzeigen, drücken Sie die Taste "EX".

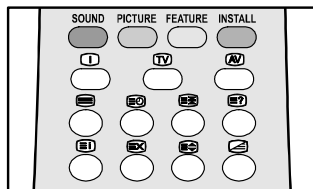

Fasttext (optional)

(Dies ist anwendbar, wenn Ihr TV-Gerät mit FASTEXT ausgestattet ist)(optional)

Ihr Gerat unterstützt das Teletext system mit 7 gespeicherten Seiten. Wenn Sie (davon) eine Seite aufrufen, die sich im Speicher befindet, wird diese Seite ohne Suche sofort angezeigt.

- Durch Betätigen der Taste "P" blättern Sie den Teletext jeweils eine Seite weiter.
- Durch Betätigen der Taste "V" blättern Sie den Teletext jeweils eine Seite zurück.

Für Fasttext

Die Themenüberschrift für die Informationen ist möglicherweise farblich dargestellt .

- Betätigen Sie die entsprechende Farbtaste **ROT, GRÜN, GELB** oder **BLAU**, um die relevante Seite schnell aufzurufen.

Teletext beenden

- Drücken Sie die Taste "TV". Der Bildschirm schaltet in den TV-Modus.

Zeitanzeige

- Wenn Sie ein TV-Programm mit Teletext-Übertragung ansehen, drücken Sie die Taste "EO". Die aktuelle Zeit wird aus dem Teletext entnommen und 5 Sekunden lang in der oberen Mitte des Bildschirms angezeigt.
- Wenn Sie ein Programm ohne Teletext-Übertragung ansehen, werden keine Zeitdaten angezeigt.

Externe Geräte anschließen

Euro-Scart-Anschluss (optional)

Ihr TV-Gerät ist mit einem Scart-Anschluss ausgestattet (ein zweiter ist optional). Wenn Sie am TV externe Geräte anschließen möchten (z.B. Video, Decoder usw.), die über Scart-Anschlüsse verfügen, verwenden Sie den Eingang **SCART1** (bzw. den optionalen SCART2-Eingang).(optional)

Wenn an den Scart-Anschlüssen ein externes Gerät angeschlossen ist, schaltet das TV-Gerät automatisch in den AV-Modus.

Antennenanschluss

Wenn Sie am TV externe Geräte anschließen möchten (z.B. Video, Decoder usw.), die nicht über Scart-Anschlüsse verfügen, schließen Sie diese am Antenneneingang Ihres TV-Geräts an.

Falls der Videorecorder am Antenneneingang angeschlossen ist, sollten Sie Programm 0 für das Videosignal verwenden.

TV und Videorecorder

- Schließen Sie die Antennenkabel an.

Sie erhalten eine bessere Bildqualität, wenn Sie das Gerät über ein Scart-Kabel an den optionalen **FAV / BAV / SCART**-Anschluss (optional) anschließen.

NTSC-Wiedergabe (optional)

Schließen Sie den NTSC-Videorecorder an den Scart-Anschluss auf der Rückseite des TV-Geräts an.

Schließen Sie den NTSC-Videorecorder an den RCA-Anschluss auf der Vorderseite des TV-Geräts an (optional).

Drücken Sie anschließend die Taste "**AV**", um eine der Optionen AV1, AV2 oder FAV / BAV (optional) auszuwählen.

Kopiereinrichtung (optional)

Auswahl des Signals für VCR-Aufnahmen.

- Wählen Sie im Hauptmenü das Menü Funktion.
- Wählen Sie anschließend mit der Taste "**<**" oder "**>**" die Option KOPIE aus.

Kamera und Camcorder

Anschluss am Front-AV-Eingang (optional):

Schließen Sie die Kamera bzw. den Camcorder an der Vorderseite Ihres TV-Geräts an.

- Schließen Sie Ihre Geräte an die TV-Eingänge **VIDEO** (gelb), **AUDIO R** (rot) und **AUDIO L** (weiß) an. Achten Sie darauf, dass die Farben der Stecker und der Eingangsbuchsen übereinstimmen.

Anschluss am Back-AV-Eingang /-Ausgang (optional):

Schließen Sie die Kamera bzw. den Camcorder an der Rückseite Ihres TV-Geräts an.

- Schließen Sie Ihre Geräte an die TV-Eingänge **VIDEO** (gelb), **AUDIO R** (rot) und **AUDIO L** (weiß) an. Achten Sie darauf, dass die Farben der Stecker und der Eingangsbuchsen übereinstimmen.

Kopfhörer anschließen (optional)

Zum Anschließen des Kopfhörers verwenden Sie den Stereo-Kopfhöreranschluss (H-Phone) an der Vorderseite Ihres TV-Geräts.

Tipps

Bildschirmpflege

Reinigen Sie den Bildschirm mit einem angefeuchteten, weichen Tuch. Verwenden Sie keine Scheuermittel, damit die Bildschirmbeschichtung nicht beschädigt wird.

Schlechtes Bild

Haben Sie das korrekte TV-System eingestellt? Befindet sich Ihr TV-Gerät oder Ihre Antennenanlage zu nah an Lautsprechern, nicht-geerdeten Audiogeräten, Neonlampen usw.?

Berge oder hohe Gebäude in Ihrer Umgebung können doppelte Konturen oder Geisterbilder verursachen. Möglicherweise lässt sich die Bildqualität dadurch verbessern, dass Sie die Ausrichtung der Antenne korrigieren.

Sind Bild oder Teletext nicht zu erkennen? Vergewissern Sie sich, dass die richtige Frequenz eingestellt ist.

Die Bildqualität verschlechtert sich u.U., wenn zwei Peripheriegeräte gleichzeitig an das TV-Gerät angeschlossen sind. In diesem Fall schalten Sie eines dieser Geräte aus.

Kein Bild

Ist das Antennenkabel korrekt angeschlossen? Sind die Stecker fest in die Antennenanschlüsse eingesteckt? Ist das Antennenkabel beschädigt? Werden für den Antennenanschluss geeignete Stecker verwendet? Falls Sie Zweifel haben, erkundigen Sie sich bei Ihrem Händler.

Kein Bild bedeutet, dass Ihr TV-Gerät kein Übertragungssignal empfängt. Haben Sie auf der Fernbedienung die richtigen Tasten betätigt? Versuchen Sie es erneut.

Ton

Sie hören keinen Ton. Haben Sie möglicherweise den Ton mit der Taste "**X**" ausgeschaltet? Sind externe Lautsprecher am TV-Gerät angeschlossen?

Der Klang kommt nur aus einem der Lautsprecher. Ist die Balance extrem in eine Richtung geregelt? Siehe das Menü TON.

Fernbedienung

Ihr TV-Gerät spricht nicht mehr auf die Fernbedienung an. Betätigen Sie die Taste "**TV**" auf der Fernbedienung erneut. Möglicherweise sind die Batterien der Fernbedienung leer. Sie können auch die Tasten an der Vorderseite des TV-Geräts benutzen.

Haben Sie das falsche Menü aufgerufen? Drücken Sie die Taste "**TV**", um in den TV-Modus zurückzukehren, oder drücken Sie die Taste "**M**", um in das vorige Menü zurückzukehren.

Probleme bleiben bestehen

Schalten Sie Ihr TV-Gerät aus und anschließend wieder ein. Wenn das Problem dadurch nicht behoben wird, rufen Sie den Kundendienst an. Reparieren Sie das Gerät auf keinen Fall selbst.

Technische Daten

TV-ÜBERTRAGUNGSNORM

PAL SECAM B/G D/K L/L'

EMPFANGSKANÄLE

VHF (BAND I/III)

UHF (BAND U)

HYPERBAND

KABEL-TV (S01/ S41)

PROGRAMMSPEICHERPLÄTZE **100**

PROGRAMMANZEIGE

On Screen Display (Bildschirmanzeige)

RF-ANTENNENANSCHLUSS

75 Ohm, asymmetrisch

BETRIEBSSPANNUNG

230-240 V AC, 50 Hz

AUDIO-AUSGANG

German+Nicam Stereo

AUDIO-AUSGANGSLEISTUNG (W_{RMS})(%10THD)

2 x 8

LEISTUNGS-AUFNAHME (W) (max.)

95

BILDRÖHRE

21" (55 cm)

VOORZICHTIG

RISICO VAN ELEKTRISCHE SCHOKKEN



Het figuurtje in de vorm van een bliksem-schicht met een pijl in een gelijkzijdige driehoek is bedoeld om de gebruiker te waarschuwen dat er ongeïsoleerde, "gevaarlijke spanning" aanwezig is in het product, die groot genoeg kan zijn om elektrische schokken bij personen te veroorzaken.



Het uitroepteken in een gelijkzijdige driehoek is bedoeld om de gebruiker te waarschuwen dat er belangrijke bedienings- of onderhoudsinstructies staan vermeld in de handleiding bij het toestel.

KENMERKEN

- Kleurentelevisie met afstandsbediening.
- Er kunnen 100 zenders van VHF- of UHF-banden of kabelzenders voorgeprogrammeerd worden.
- Het kan kabelzenders afstellen.
- Dankzij het menugestuurde systeem is de televisie gemakkelijk in te stellen.
- Het heeft een Euroconnectoraansluiting voor externe toestellen (zoals een computer, videorecorder, videospelletjes, stereo-installatie, enz.)
- Er zijn als optie stereogeluidsystemen (Duits, Nicam of Duits+Nicam) beschikbaar (optie)
- Volledige Teletekst (optie).
Fastext (optie)
- Hoofdtelefoonaansluiting mogelijk (optie)
- Directe toegang tot zenders (optie)
- A.P.S. (Automatisch Programmeersysteem) (optie)
- Alle zenders kunnen benoemd worden.
- Wisselen tussen de twee laatste bekeken zenders.
- Automatisch instellen naar voor of naar achter.
- Sleep timer.
- Geluid wordt automatisch uitgezet wanneer er geen signaal is.
- Wanneer er geen geldig signaal wordt gedetecteerd, schakelt de televisie na 5 minuten automatisch naar standby.
- WSS (Wide Screen Signaling) (optie)
- NTSC Playback. (optie)
- AV-ingang en -uitgang aan achterzijde of AV-ingang en -uitgang aan voorzijde of AV-ingang aan voorzijde en AV-uitgang aan achterzijde (optie).

Vorbereiding

Laat voor de ventilatie een ruimte van ten minste 10 cm vrij rondom het toestel. Om onveilige situaties te voorkomen, dient u geen voorwerpen op het toestel te plaatsen.

Gebruik dit apparaat in een tropisch en/of gematigd klimaat.

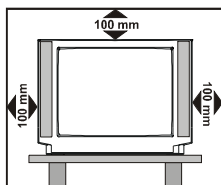

Veiligheidsmaatregelen

1. Voeding

Het toestel mag alleen worden aangesloten op een stopcontact van **230-240V AC, 50 Hz**. Controleer of u de juiste voltage-instelling heeft geselecteerd.

2. Stroomkabel

De stroomkabel moet zo gelegd worden dat er niet over gelopen kan worden en dat hij niet afgeklemd kan worden door voorwerpen die er op of tegen geplaatst zijn. Let met name op de plaats waar de kabel op de stekker is aangesloten, het stopcontact en het punt waar de kabel uit het televisietoestel komt.

3. Vocht en water

De apparatuur niet in een vochtige omgeving gebruiken (vermijd gebruik in de badkamer, in de gootsteen in de keuken en in de buurt van de wasmachine). De apparatuur niet aan regen of water blootstellen aangezien dit gevaarlijk kan zijn en geen met vloeistof gevulde voorwerpen bovenop de apparatuur plaatsen. Beschermen tegen waterspatten en druipende voorwerpen.

4. Schoonmaken

Neem de stekker uit het stopcontact voordat u het toestel schoonmaakt. Gebruik geen vloeibare reinigingsmiddelen en geen spuitbussen. Gebruik een zachte, droge doek.

5. Ventilatie

De gleuven en openingen op het toestel zijn bedoeld voor ventilatie en moeten voor een betrouwbare werking zorgen. Om oververhitting te voorkomen, mogen deze openingen in geen geval versperd of bedekt zijn.

6. Onweer

Neem de stekker uit het stopcontact bij storm en onweer of wanneer u op vakantie gaat.

7. Vervangingsonderdelen

Wanneer er vervangingsonderdelen nodig zijn, moet u ervoor zorgen dat de onderhoudsmonteur reserveonderdelen gebruikt die gespecificeerd zijn door de fabrikant of die dezelfde specificaties hebben als de originele onderdelen.

Het gebruik van ongeoorloofde vervangingsonderdelen kan leiden tot brand, elektrische schokken of andere gevaren.

8. Onderhoud

Laat alle onderhoud uitvoeren door erkend personeel. Verwijder de behuizing niet, want dat kan tot elektrische schokken leiden.

9. Röntgenstraling

De röntgenstraling die uit deze televisie komt is voldoende afgeschermd.

10. Bronnen van open vuur

Plaats geen bronnen van open vuur op het apparaat.

Waarschuwing!

Ingrepen die in strijd zijn met de voorschriften en met name wijziging van hoogspanning of vervanging van de beeldbuis kan leiden tot een toename van de röntgenstraling. Een televisietoestel dat op deze manier gewijzigd is, voldoet niet meer aan de vergunning en mag niet meer gebruikt worden.

Instructies voor het verwerken van afval:

- De verpakking en de verpakkingsmiddelen zijn recycleerbaar en moeten dan ook in eerste instantie gerecycled worden. Zorg ervoor dat verpakkingsmateriaal zoals de verpakkingsfolie niet in de buurt van kinderen komt.
- Batterijen behoren niet tot het huishoudelijke afval. Dit geldt eveneens voor batterijen die geen zware metalen bevatten. Lege batterijen dienen op milieuvriendelijke wijze te worden afgevoerd. U dient hierbij de plaatselijk geldende voorschriften op te volgen.

“LAAT UW TELEVISIE NIET STANDBY OF AAN STAAN WANNEER U UW HUIS VERLAAT”

Toetsen op de afstandsbediening

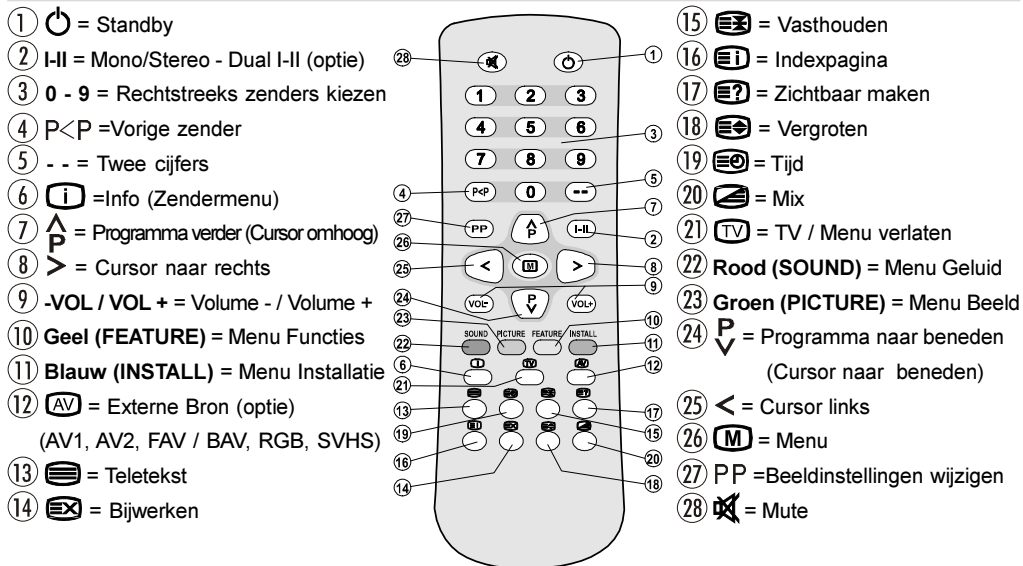

Frontpaneel en randaansluitingen

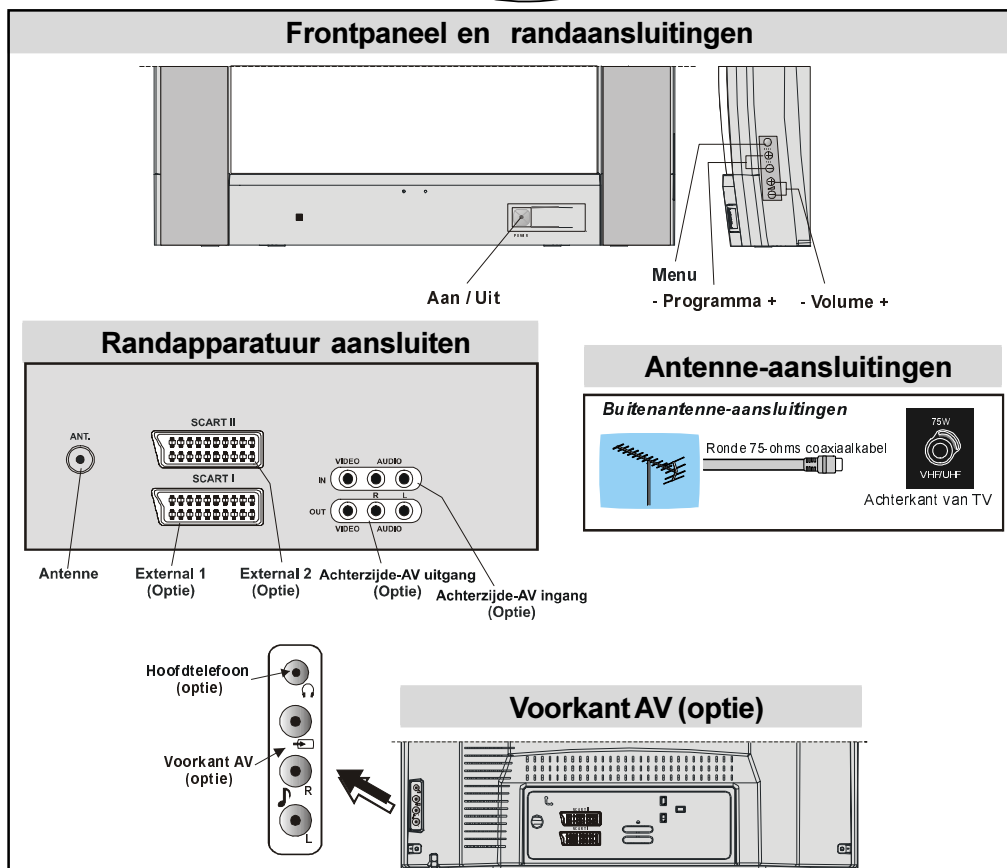

Voordat u uw televisie inschakelt

Elektriciteitsaansluiting

BELANGRIJK: Het televisietoestel is bedoeld om bij 230-240V AC, 50 Hz te werken.

Aansluiting op het RF-contact

- Sluit de antenne- of kabeltelevisiestekker aan op het RF-contact aan de achterkant van de televisie en sluit de kabelstekker die uit de TV-uitgang bij andere toestellen (VCR, DVB etc.) komt ook op dit contact aan.

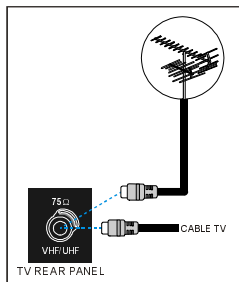

Batterijen in de afstandsbediening plaatsen

- Plaats de batterijen in de juiste richting, zoals hieronder aangegeven.
- Verwijder de batterijdeksel die zich aan de achterkant van de afstandsbediening bevindt door deze voorzichtig naar boven te trekken, vanaf het aangegeven deel.
- Doe twee **MN2400 AAA** of soortgelijke batterijen in het batterijvak.
- Schuif de deksel van het batterijvak weer terug.

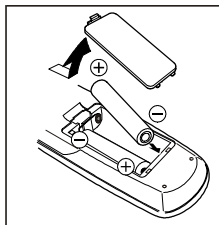

OPMERKING: Verwijder de batterijen uit de afstandsbediening wanneer u deze gedurende lange tijd niet gebruikt. U riskeert anders dat de batterijen gaan lekken en daardoor schade veroorzaken.

De televisie in- en uitschakelen

De televisie inschakelen

Uw televisie wordt in twee stappen ingeschakeld:

- 1- Druk op de aan/uitknop aan de voorzijde van het televisietoestel. De televisie gaat automatisch standby staan en het **RODE** lampje onderaan de televisie gaat branden.
- 2- Om de televisie vanuit standbypositie in te schakelen:

Druk op een cijfertoets op de afstandsbediening, zodat u een zendernummer kiest,

of,

Druk op de toetsen Zender Omhoog of Omlaag aan de voorzijde van de televisie of op de afstandsbediening, zodat de zender die het laatst is uitgeschakeld, gekozen wordt. Op beide manieren wordt de televisie ingeschakeld, waarna het **RODE** lampje **GROEN** wordt.

De televisie uitschakelen

• Druk op de standbytoets op de afstandsbediening, zodat de televisie standby komt te staan. Het **GROENE** lampje wordt **ROOD**,

of,

Druk op de aan/uittoets aan de voorzijde van het televisietoestel, zodat de televisie wordt uitgeschakeld. Het **GROENE** lampje gaat uit.

De televisie bedienen

U kunt uw televisie bedienen met behulp van de afstandsbediening en met de toetsen op het toestel zelf.

A.P.S. (optie) (Automatisch Programmeersysteem)

Het bericht "CONTROLEER ANTENNE KABEL AUTOMATISCH OPZOEKSYSTEEM" wordt weergegeven wanneer u uw televisie voor de eerste keer aanzet. APS zoekt en sorteert alle zenders en slaat ze automatisch op op uw televisie, afhankelijk van de wijze waarop de zendersystemen in uw regio werken.

Om APS op te heffen voordat het van start gaat, drukt

u de toets "TV" in. Kies eerst het **LAND** en de **OVERZICHT KANALEN** (optie). Dit is van invloed op het sorteerproces in APS. Om Start te kiezen, dient u de "P" of "P" toets te gebruiken of op de "<" of ">" toets te drukken.

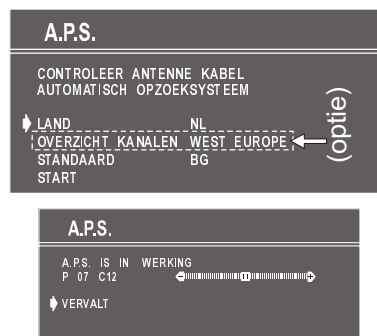

Nadat APS gereed is, wordt een zenderlijst op het scherm weergegeven. In de zenderlijst ziet u de zendernummers en de namen die aan de zenders zijn toegekend.

Als u de zenders een andere plaats en/of naam wilt geven, kunt u dat doen in het menu Zenders.

De toetsen op het televisietoestel gebruiken

U kunt het geluid instellen en de zenders kiezen met behulp van de toetsen aan de voorzijde van het televisietoestel.

Bediening met de afstandsbediening

Met de afstandsbediening van uw televisie kunt u alle functies van het door u gekozen model bedienen. De functies worden beschreven in de volgorde van het menustelsel van uw televisie. De functies van het menustelsel worden beschreven in het gedeelte Menustelsel.

Instelling van het geluidsvolume

Druk op de "VOL+" toets om het geluid harder te zetten.

Druk op de "VOL-" toets om het geluid zachter te zetten. Er wordt middenonder op het scherm een schaalverdeling voor het geluid weergegeven.

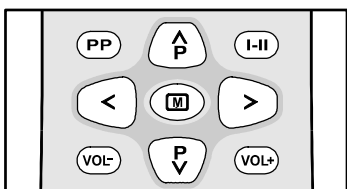

Een zender kiezen (Vorige of volgende zender)

- Druk op de "P" toets op de vorige zender te kiezen.
- Druk op de "P" toets om de volgende zender te kiezen.

Een zender kiezen (rechtstreeks)

Druk op de cijfertoetsen van de afstandsbediening om zenders tussen 0 en 9 te kiezen. De televisie gaat naar de gekozen zender. Om zenders tussen 10 en 99 te kiezen, moet u de toets voor dubbele cijfers "- -" gebruiken.

P - - Dit vakje wordt linksboven op het scherm weergegeven.

Kies daarna met de cijfertoetsen het nummer van de zender die u wilt kiezen (bijv. voor zender 27 drukt u eerst op 2 en vervolgens op 7). Wanneer u te lang wacht voordat u op een cijfertoets drukt, wordt deze functie genegeerd en het vakje wordt niet langer op het scherm weergegeven. Op dezelfde manier moet u niet te lang wachten om de tweede cijfertoets in te drukken. U heeft hiervoor maximaal 3 seconden de tijd.

Druk rechtstreeks op het zendernummer om de zenders met 1 cijfer te kiezen.

Wisselen tussen zenders

- Druk op de toets "P<P" (wisselen tussen zenders) om de laatst geselecteerde zender te kiezen. Met deze toets kunt u wisselen tussen de twee laatst gekozen zenders. Kies bijvoorbeeld zender 8, en vervolgens zender 2. Als u nu op de toets "P<P" drukt, wordt zender 8 gekozen. Als u opnieuw op deze toets drukt, wordt zender 2 gekozen, enzovoorts.

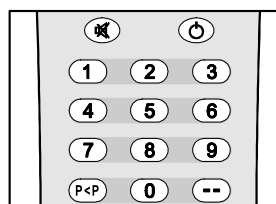

Menustelsel

Druk op de "M"-toets. Het hoofdmenu wordt midden op het scherm weergegeven.



Als u een submenu wilt selecteren, gebruikt u de "P" of "P" toets, en drukt u op de "<" of ">" toets. Elke optie kan ook geselecteerd worden met de gekleurde toets en de "i"-toets op de afstandsbediening.

- "M"-toets, Hoofdmenu.
- Rode toets, Menu Geluid.
- Groene toets, Menu Beeld.
- Gele toets, Menu Speciale functies.
- Blauwe toets, Installatiemenu.
- "i" toet, Zendermenu.

De menu-toets heeft twee functies. De eerste functie is het openen en sluiten van het "HOOFDMENU" en de tweede is het sluiten van het submenu en het openen van het volgende submenu.

Menu Geluid

De geluidinstellingen wijzigen

- Ga rechtstreeks naar het menu Geluid door op de rode toets te drukken, of
- als u het hoofdmenu opent, is Geluid de eerste geselecteerde optie. In het hoofdmenu kiest u GE-

LUID met behulp van de "▲" of "▼" toets, en vervolgens opent u het menu Geluid door op de "<" of ">" toets te drukken.

Het geluidsvolume instellen

Als u het menu Geluid opent, is Volume de eerste geselecteerde optie.

- Druk op de ">" toets om het geluid harder te zetten.
- Druk op de "<" toets om het geluid zachter te zetten.

U kunt het volume ook rechtstreeks wijzigen met behulp van de toetsen "VOL+" (harder) of "VOL-" (zachter).

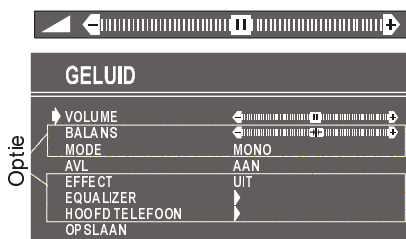

De balans instellen

(Als uw televisie voorzien is van een stereogeluidssysteem)

Hiermee kunt u de verdeling tussen de linker- en rechterluidsprekers aanpassen.

- Gebruik de "▲" of "▼" toets op Balans te selecteren.
- Druk op de ">" toets om de balans naar rechts te wijzigen.
- Druk op de "<" toets om de balans naar links te wijzigen.

Als de balans in het midden staat, wordt de cursor weergegeven met aan weerszijden een pijl

De modus kiezen (Mode)

(als uw televisie voorzien is van een stereogeluidssysteem)

- Gebruik de "▲" of "▼" toets om de Modus te kiezen.
- Druk op "<" of ">" toets om de Modus te wijzigen.

U kunt kiezen tussen **MONO**, **STEREO** of **DUAL (I-II)** standen, alleen indien de gekozen zender die stand ondersteunt.

U kunt de geluidsstand ook rechtstreeks wijzigen door op de "I-II" toets op uw afstandsbediening te drukken.

De AVL instellen

De functie Automatische Volumelimitering (AVL) zet het geluid op een standaardwaarde, zodat het geluid steeds op hetzelfde niveau blijft als u tussen zen-

ders met verschillende geluidsterktes wisselt. Door op de "<" of ">" toets te drukken, schakelt u deze functie in en uit.

Het effect instellen

(Indien uw televisie voorzien is van een stereogeluidssysteem)(optie)

U kunt deze functie gebruiken om het geluidseffect in en uit te schakelen. Door op de "<" of ">" toets te drukken, schakelt u deze functie in en uit. Indien het huidige geluidssysteem **MONO** is en het geluidseffect is ingeschakeld, dan klinkt het geluid alsof het **STEREO** is. Als het huidige geluidssysteem **STEREO** is, wordt het geluid dieper als dit effect ingeschakeld is. Als het wordt uitgeschakeld, heeft dat geen wijzigingen in **MONO** en **STEREO** tot gevolg.

Equalizer

(als uw televisie voorzien is van een stereogeluidssysteem) (optie).

Om het submenu Equalizer te openen, kiest u Equalizer met behulp van de "▲" of "▼" toets. Vervolgens opent u het menu Equalizer door op de "<" of ">" toets te drukken.

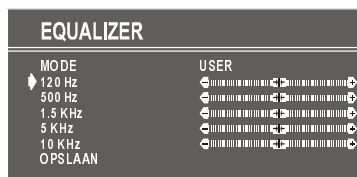

In het MODUS-onderdeel zijn er vijf vooraf ingestelde en één door de gebruiker in te stellen mogelijkheden. Het gaat om GEBRUIKER, CLASSIC, JAZZ, ROCK, POP en VLAKE. De vooraf ingestelde opties kunnen niet door de gebruiker veranderd worden. Als u een van de frequentiewaarden van de vooraf ingestelde opties verandert, schakelt de MODUS automatisch over naar de GEBRUIKERS-optie. De GEBRUIKERS-optie kan wel door de gebruiker worden aangepast. De 5 onderdelen onder MODUS zijn beschikbaar om de geluidinstellingen aan te passen in 5 frequentiewaarden: 120 Hz, 500 Hz, 1.5 kHz, 5 kHz en 10 kHz. Om de waarden van de 5 frequentie-opties te wijzigen, selecteert u een van de opties met behulp van de "▲" of "▼" toets, en vervolgens drukt u op ">" om de waarde te verhogen, of "<" om de waarde te verminderen. In de middelste stand wordt de cursor weergegeven met aan weerszijden een pijl.

Om de instellingen voor de Equalizer op te slaan, drukt u op de "<" of ">" toets op in de OPSLAAN-optie.

Gedurende het opslagproces worden alle onderdelen opgeslagen, en de informatie voor de GEBRUIKERS-modus blijft bewaard. Met andere woorden:

wanneer de gebruikersmodus weer geselecteerd wordt, nadat de MODUS is opgeslagen met een van de vooraf ingestelde opties, worden de door de gebruiker ingestelde frequentiewaarden ingesteld.

De geluidsinstellingen voor de hoofdtelefoon wijzigen

(als uw televisie voorzien is van een stereogeluids-systeem) (optie)

Als u op de "<" of ">" toets op **HOOFDTELEFOON** drukt, opent u het menu Hoofdtelefoon. Dit is een submenu van het menu Geluid, en alle opties in dit menu werken op dezelfde manier als in het menu Geluid.

Het geluidsvolume van de hoofdtelefoon instellen

(als uw televisie voorzien is van een stereogeluids-systeem)

- Als u het menu Geluid hoofdtelefoon opent, is Volume de optie die als eerste geselecteerd is.
- Druk op de ">" toets om het geluid harder te zetten.
- Druk op de "<" toets om het geluid zachter te zetten.



De balans van de hoofdtelefoon instellen

(Als uw televisie voorzien is van een stereogeluids-systeem)

- Als de balans in het midden staat, wordt de cursor weergegeven met aan weerszijden een pijl.
- Gebruik de "▲" of "▼" toets om de Balans te selecteren.
- Druk op de ">"toets op de balans naar rechts te veranderen.
- Druk op de "<" toets om de balans naar links te veranderen.

De modus van de hoofdtelefoon instellen

(als uw televisie voorzien is van een stereogeluids-systeem)

- Gebruik de "▲" of "▼" toets om de Modus te selecteren.

Als u op de "<" of ">" toets drukt, verandert de huidige geluidsmodus (bijv.: als de huidige geluidsmodus "stereo" is, wordt het stereo of vice versa). Bij een tweetalige uitzending kunt u de originele of nagesynchroniseerde versie kiezen met behulp van het menu Modus. Dus wanneer iemand via de luid-

sprekers naar de originele versie luistert, kan iemand anders via de hoofdtelefoon naar de nagesynchroniseerde versie luisteren.

De instellingen opslaan (Store)

- Selecteer Opslaan met behulp van de "▲" of "▼" toets. Druk op de "<" of ">" toets om de huidige volume- en balansinstelling van de hoofdtelefoon op te slaan. De opgeslagen waarden gelden voor alle zenders.

De instellingen opslaan

- Druk op de "<" of ">" toets in de **OPSLAAN**-optie om de instellingen van het menu Geluid op te slaan.

Menu Beeld

- Als u het menu Beeld rechtstreeks wilt openen, drukt u op de "**GROENE**" toets.

De helderheid, het contrast, de kleur en de scherpte instellen

- Nadat u een selectie hebt uitgevoerd met de "▲" of "▼" toets kunt u de helderheid, het contrast, de kleuren en de scherpte instellingen wijzigen met de "<" of ">" toetsen.

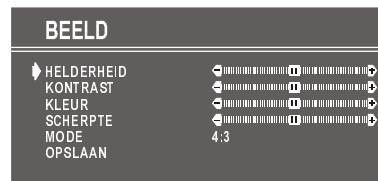

De Tint instellen

(Tijdens het afspelen van een NTSC- systeem, verschijnt dit alleen in AV-modus wanneer er een NTSC videobron wordt toegepast. Anders is de kleurdiepte-optie onzichtbaar in het menu Beeld) (optie):

- Gebruik de "▲" of "▼" toets om kleurdiepte te selecteren.
- Druk op de ">" toets voor meer tint.
- Druk op de "<" toets voor minder tint.

De middenwaarde wordt aangegeven met aan weerszijden een pijl.

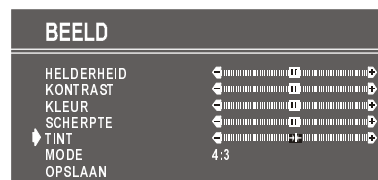

Modus

Dit onderdeel wordt gebruikt om de beeldgrootte te wijzigen.

Door op de "<" of ">" toets te drukken, kunt een van de drie beschikbare opties kiezen. Het betreft de opties 4:3, 16:9 en AUTO.

- **AUTO (optie)** Deze optie is alleen beschikbaar als uw televisie voorzien is van een WSS functie. Hiermee kan de beeldmodus automatisch gewijzigd worden, afhankelijk van de transmissie van de gekozen zender. Een voorbeeld: uw televisie staat in 4:3 modus, maar de transmissie van die bepaalde zender is in 16:9 modus. Als u de AUTO-modus selecteert, wordt de televisie automatisch naar 16:9 overgeschakeld. Als de televisie in 4:3 modus staat en de beeldverhouding van de zender is eveneens 4:3, verandert er niets als u de beeldmodus op AUTO modus zet.

WSS wordt alleen gebruikt in de functies TV en F-AV / B-AV (optie). Voor de selectie van de functie Picture in AV-1 en AV-2 wordt de waarde van pin 8 (van Scart) gebruikt. In de functies RGB en S-VHS kan de functie Picture 4:3 of 16:9 zijn (Auto-functie is niet beschikbaar).(optie)

De instellingen opslaan

- Druk op de toets "<" of ">" wanneer het item OPSLAAN staat geselecteerd, zodat de instellingen van het menu Beeld worden opgeslagen.

De opgeslagen instelling van het beeldformaat is alleen van toepassing in het huidige programma. De overige in het menu Beeld opgeslagen waarden zijn echter wel in alle programma's van toepassing.(optie)

Menu Kenmerk

- Om direct het functiemenu in te gaan, druk u op de "GEEL"-knop.

Sleep Timer

Wanneer u het Feature Menu binnengaat, is **SLEEP TIMER** de eerste geselecteerde optie. Gebruik de knop "<" of ">" om de waarden van de Sleep Timer te wijzigen tussen **OFF**, **0:15:00**, **0:30:00**, **0:45:00**, **1:00:00**, **1:15:00**, **1:30:00**, **1:45:00** en **2:00:00**.



Kinderslot

U kunt deze functie gebruiken om te voorkomen dat kinderen de televisie aanzetten of programma's of aanpassingen wijzigen zonder afstandsbediening.

De functie **KINDERSLOT** kan alleen **AAN** of **UIT** worden geschakeld, en wel met de "<" of ">" toets.

Als **UIT** is geselecteerd, is er geen verschil in de bediening van uw televisie. Wanneer **AAN** is geselecteerd, kan de televisie alleen bediend worden met behulp van de afstandsbediening. In dat geval werken de toetsen aan de voorzijde van het televisietoestel niet (met uitzondering van de AAN/UIT-knop).

De menutaal kiezen

U kunt de menutaal kiezen door met de "<" of ">" toets op het onderdeel TAAL te kiezen.

AV-2 AANSLUITING (optie)

(Alleen geldig in stereo-optie)

Vanuit de AV-2 uitgang kan gekozen worden tussen TV of AV-1. U kunt TV of AV-1 kiezen door op de "<" of ">" toets op "AV-2 AANSLUITING" te drukken.

Instellingen opslaan

In het functiemenu worden alle instellingen automatisch opgeslagen.

Menu Installatie

- Om het installatiemenu rechtstreeks te openen, drukt u op de **BLAUWE** toets.

De zender kiezen

Om het zendernummer te kiezen, kunt u de "<" of ">" toets gebruiken. U kunt ook de cijfertoetsen of de toets voor dubbele cijfers en vervolgens de cijfertoetsen gebruiken.

De bandbreedte kiezen

Voor de **BAND** kunt u kiezen tussen VHF1, VHF3 of UHF (in frequentie-optie) met behulp van de "<" of ">" toets.

- C of S (in de Zenderoptie).

De frequentie kiezen (optie)

De frequentiewaarde is

- 044 - 890 MHz voor band VHF1 - VHF3 - UHF.

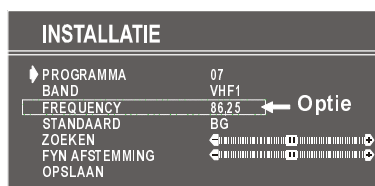

FREQUENCY kan gewijzigd worden met de "<" of ">" toets. U kunt ook de cijfertoetsen of de toets voor dubbele cijfers en vervolgens de cijfertoetsen gebruiken.

De decimale waarde in de frequentie kan niet worden gewijzigd met de cijfertoetsen, alleen met de "<" of ">" toets. De waarde kan worden ingesteld op 00, 25, 50 en 75. Ook als de fijnafstemming wordt gewijzigd, wijzigt het decimale gedeelte ges the decimal part.

Het kanaal kiezen (optie)

Het **KANAAL** kan worden gewijzigd met behulp van de "<" of ">" toets. U kunt ook de cijfertoetsen of de toets voor dubbele cijfers en vervolgens de cijfertoetsen gebruiken.

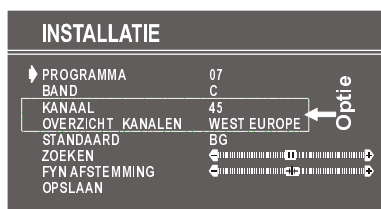

Voor band C,

01 - 83, WEST-EUROPA

01 - 12, 21 - 69, OOST-EUROPA .

01 - 17, 21 - 73, UK.

01 - 76, FRANKRIJK.

04 - 09, FRANKRIJK 2.

Voor band S,

01 - 41, voor alle kanalentabellen.

De kanalentabel kiezen (optie)

CHANNEL TABLE (kanalentabel) is alleen geldig voor de kanaaloptie en kan een van de volgende instellingen zijn,

WEST-EUROPA

OOST-EUROPA

UK

FRANKRIJK

FRANKRIJK 2

met behulp van de "<" of ">" toets.

De standaard kiezen

Met behulp van de "<" of ">" toets op **STANDAARD** kunt u de standaard instellen op **B/G, D/K, I/I', L/L'**.

Zoeken selecteren

Om het zoekproces te starten, drukt u op de ">" toets om vooruit te zoeken, of op de "<" toets om achteruit te zoeken. Het **ZOEKEN** onderdeel knippert tijdens het zoeken, en stopt wanneer er een signaal gevonden wordt. Tijdens het zoeken wordt de bijna transparante menuachtergrond "**BLAUW**". Om het zoekproces te stoppen, moet u de "<" of ">" toets opnieuw indrukken.

Fijnafstemming selecteren.

U kunt de fijnafstemming selecteren als u (na een globale aanpassing) niet tevreden bent met het beeld op het scherm.

Gebruik de "<" of ">" toets op het onderdeel **FYN**

AFSTEMMING, totdat u tevreden bent met het beeld dat u op uw televisie ziet.

In de optie Kanaal staat de cursor voor de fijnafstemming meestal in het midden van de liniaal, met aan weerszijden een pijl.

De instellingen opslaan

Druk op de "<" of ">" toets op de **OPSLAAN**-optie om de instellingen van het installatiemenu op te slaan.

Menu Programmeren

- Om het Zendermenu rechtstreeks te openen, drukt u op de toets "**i**".

Als u de cursor in de vier richtingen beweegt, kunt u 30 zenders op dezelfde pagina krijgen. Door naar boven en beneden door de pagina's te bladeren met de navigatietoetsen kunt u alle zenders in TV-modus kiezen (met uitzondering van de AV-modus).

Door de cursor te bewegen wordt een zender automatisch geselecteerd. De gekozen zender wordt weergegeven in het **GEEL**. U kunt ook een zender selecteren met behulp van cijfertoetsen of de tweecijfertoets. Op deze manier worden zenders automatisch geselecteerd, en na selectie wordt de gekozen zender in het geel weergegeven. De TV-status wordt ook door de zenderselectie gewijzigd. Als u de tweecijfertoets gebruikt om een zender te selecteren, wordt het zendernummer op het scherm weergegeven in de vorm van "**P --**". Als u daarna cijfertoetsen indrukt, worden de cijfers hierin weergegeven.

Het zendernummer ligt tussen 00 en 99.

Zendernaam heeft een naamreeks met 5 tekens. Na het automatische bewaarproces zijn de zendernamen ingesteld op:

- Frequentiezoeken "**PR01**" (zendernummer),
- Kanaalzoeken "**C-01**" of "**S-01**" (band en kanaalnummer), standaard.

Aan de onderkant van het menu bevindt zich een gedeelte met functies waarmee zenders gesorteerd kunnen worden. Elke functie wordt geactiveerd met een kleurentoets (hierboven uitgelegd). Met **NAAM** kunt u de naam van de zender wijzigen.

Met **VERWIJDEREN** kunt u programma's wissen.

Het gedeelte **INVOEGEN** is bedoeld om zenders een andere plaats te geven. Door het deel **AUTO BEWAAREN** te kiezen, wordt het menu A.P.S., opslaan beschikbaar.

Als u de naam van een bepaalde zender wilt wijzigen, kiest u die zender en drukt u op de **RODE** toets (**NAAM**). De eerste letter van de gekozen naam begint te knipperen. Om die letter te wijzigen, kunt u de "**P**" of "**V**" toets gebruiken. Om de volgende letters te kiezen, gebruikt u de "<" of ">" toets. Als de cursor

op de laatste letter van de zendernaam staat, drukt u op de ">" toets om de cursor naar het begin te verplaatsen. Als de cursor aan het begin van de zendernaam staat, verplaatst u de cursor naar het einde door op de "<" toets te drukken.

PROGRAMMEREN			
01 C-12	11 ----	21 ----	
02 C-23	12 ----	22 ----	
03 C-45	13 ----	23 ----	
04 C-47	14 ----	24 ----	
05 C-50	15 ----	25 ----	
06 C-55	16 ----	26 ----	
07 ----	17 ----	27 ----	
08 ----	18 ----	28 ----	
09 ----	19 ----	29 ----	
10 ----	20 ----	30 ----	
■ NAAM	■ VERWIJDEREN		
■ INVOEGEN	■ AUTO BEWAREN		

Nadat u de naam heeft gewijzigd door op de **RODE** toets te drukken **OPSLAAN**, is de naam opgeslagen. Bij het programmeren van de naam van een zender zijn de processen **INVOEGEN**, **VERWIJDEREN** en **AUTO BEWAREN** uitgeschakeld. De **"VERVALT"**-optie kan wel gebruikt worden. Met deze optie wordt een einde gemaakt aan het programmeren van de naam, als u de nieuwe naam niet wilt opslaan.

■ OPSLAAN	■ VERVALT
■ INVOEGEN	■ VERWIJDEREN

Wanneer u op de **GROENE** knop drukt **INVOEGEN**, worden de functies **"NAAM"**, **"AUTO BEWAREN"** en **"VERWIJDEREN"** gewist, en de gekozen zender (A) wordt in het groen weergegeven. De automatische selectie is nu opgeheven. De cursorbewegingen worden aangegeven in het **GEEL**. Met de navigatietoetsen kan de bepaalde zenderplaats (B) gekozen worden en door opnieuw op de groene toets te drukken wordt de zender op die plaats toegevoegd.

De **"VERVALT"**-functie heft het geactiveerde **INVOEGEN**-proces op.

Voor het **"VERWIJDEREN"**-proces wordt de gele toets ingedrukt (de functies **NAAM**, **INVOEGEN** en **AUTO BEWAREN** zijn niet actief).

Als u opnieuw op de gele toets drukt, wordt de geselecteerde zender uit het programma gewist, en de daaronder liggende programma's schuiven één plaats op. Prog-00 wordt aangepast aan de eerste frequentiewaarde van VHF1 (44 MHz). Als u op de blauwe toets drukt, annuleert u het geactiveerde **VERWIJDEREN**-proces.

Om het menu Autom. Opslaan te openen, drukt u op de blauwe knop. Als u de functies van deze functie wilt kennen, lees dan **A.P.S.**, hierna.

A.P.S., opslaan, voor het automatisch zoeken en opslaan van alle zenders is afhankelijk van de transmissie van zendersystemen in uw regio.

FREQUENTIE-OPTIE (optie)

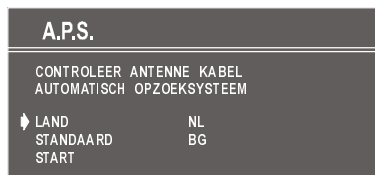

KANAAL OPTIE (optie)

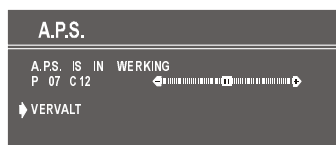

Indien uw televisie meer dan een standaardoptie heeft (dat is afhankelijk van uw land) zou u het met behulp van de "<" of ">" toets kunnen wijzigen in BG, DK, I/I' of L/L', op het onderdeel **STANDAARD**.

Met de kanaaloptie kunt u de kanaaltabel kiezen met behulp van de "<" of ">" toets

(WEST EUROPE (WEST-EUROPA), EAST EUROPE (OOST-EUROPA), UK,FRANCE (FRANKRIJK), FRANCE2 (FRANKRIJK 2)).

Om APS op te heffen voordat het van start gaat, drukt u de toets **"TV"** in. Kies eerst het **LAND** en de **OVERZICHT KANALEN** (optie). Dit is van invloed op het sorteerproces in APS. Om Start te kiezen, dient u de **"P"** of **"P"** toets te gebruiken of op de "<" of ">" toets te drukken.

Nadat APS gereed is, wordt een zenderlijst op het scherm weergegeven. In de zenderlijst ziet u de zendernummers en de namen die aan de zenders zijn toegekend.

Als u de zenders een andere plaats en/of naam wilt geven, kunt u dat doen in het menu Zenders.

Andere functies

Persoonlijke voorkeuren (PP)

Alle vooraf ingestelde waarden worden hersteld wanneer u op "PP" drukt.

Blauwe achtergrond bij geen signaal

Indien er geen geldig signaal wordt gedetecteerd (in TV (optie)- of AV-modus) wordt een blauwe achtergrond weergegeven. Gedurende het zoekproces is de blauwe achtergrond niet actief. In plaats daarvan wordt een andere functie gegeven: de half-transparante menuachtergrond wordt blauw.

AV-Modi (optie)

Met behulp van de knop "AV" kunt u de televisie schakelen naar AV-modi (behalve wanneer u zich in teletext bevindt). Wanneer u achtereenvolgens op deze knop drukt, schakelt de televisie naar de AV-modi: AV-1, AV-2, F-AV/B-AV (Front AV / Back AV), RGB, SVHS (optie).

AV-1 ondersteunt de RGB-modus en AV-2 ondersteunt de SVHS-modus. Maar als er een kleurenprobleem bestaat in de AV-1 of AV-2 modi, dient u de AV-modus te forceren in RGB- of SVHS-modus.

Als u de AV-modus wilt verlaten, drukt u op de "TV" toets.

Teletekst

(Deze informatie is alleen van toepassing indien uw televisie teletekst kan ontvangen) (optie)

Teletekst is een informatiesysteem dat tekst op uw televisiescherm weergeeft.

Teletekst bedienen

- Selecteer een zender waarop Teletekst wordt uitgezonden.
- Druk op de (TELETEKST) "≡" toets. Meestal wordt daarna een inhoudsopgave (index) op het scherm weergegeven.

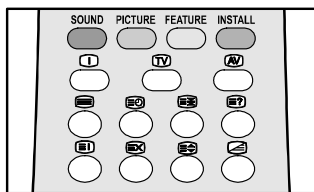

Een teletekstpagina kiezen

- Kies met de cijfertoetsen het gewenste Teletekstpaginnummer.

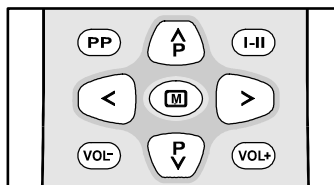

- Druk op de "P" toets om Teletekst met één pagina tegelijkertijd naar voren te bladeren
- Druk op de "P" toets om Teletekst met één pagina tegelijkertijd naar achteren te bladeren.

Een indexpagina kiezen

- Als u het paginanummer van de index wilt kiezen (dit is meestal pagina 100), drukt u op de "≡ i" toets.

Teletekst over een televisieprogramma kiezen

- Druk op de "≡" toets. De tekst wordt nu over het programma op het scherm weergegeven.
- Druk opnieuw op de "≡" toets om terug te keren naar de Teletekstpagina.

Naar een pagina zoeken terwijl u televisie aan het kijken bent

- Als u op "≡ x" drukt terwijl de Teletekstmode aanstaat, schakelt u over op de TV-modus. Als u nogmaals op "≡ x" drukt, verandert de mode van TV naar de laatste Teletekstpagina die u bekeken heeft. Voer in TV-mode een paginanummer in met behulp van de cijfertoetsen. Als u cijfers invoert, verschijnt de eerste regel van de teletekstpagina bovenaan het scherm; het blijft daar staan totdat de gevraagde pagina gevonden is. Dan wordt de teletekstregel vervangen door het paginanummer, om aan te geven dat de pagina gevonden is. Nu kunt u deze teletekstpagina weergeven door op de "≡ x" toets te drukken.

Tekst in dubbele hoogte kiezen

- Druk op de "≡" toets om de bovenste helft van de informatiepagina te laten weergeven in dubbele hoogte.
- Druk nieuw op de "≡" toets om de onderste helft van de informatiepagina te laten weergeven in dubbele hoogte.
- Druk nogmaals op de "≡" toets om de volledige pagina in normale hoogte te bekijken.

Verborgen informatie bekijken

- Als u eenmaal op de "≡ ?" toets drukt, worden de antwoorden zichtbaar op een pagina met een quiz of spelletje.
- Als u nogmaals op de "≡ ?" toets drukt, worden de antwoorden weer verborgen.

Automatische paginaovergang stopzetten

De teletekstpagina die u geselecteerd heeft, bevat misschien meer informatie dan op het scherm staat; de rest van de informatie wordt na een tijdje weergegeven.

- Druk op de "⏏" toets om de automatische paginaovergang stop te zetten.
- Druk opnieuw op de "⏏" toets om de volgende pagina te laten weergegeven.

Een Subcodepagina selecteren

Subcodepagina's zijn onderdelen van lange teletekstpagina's die alleen per onderdeel op het scherm weergegeven kunnen worden.

- Kies de Teletekstpagina die u wilt hebben.
- Druk op de "⏏" toets.
- Selecteer het gewenste subcodepaginanummer door op vier cijfertoeetsen te drukken (bijv. 0001).
- Als de geselecteerde subcodepagina niet binnen korte tijd wordt weergegeven, drukt u op de "⏏" toets. De TV-zender wordt op het scherm weergegeven.
- Het teletekstpaginanummer wordt weergegeven in de linker bovenhoek van het scherm wanneer de geselecteerde pagina is gevonden.
- Druk op de "⏏" toets om de geselecteerde Teletekst-pagina weer te geven.

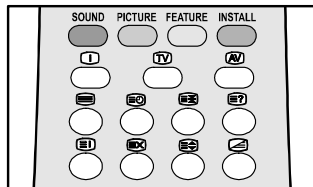

Voor Fastext (optie)

(Dit is alleen van toepassing wanneer uw tv is uitgerust met Fastext (optie)).

Uw tv ondersteunt het teletekstsysteem met een geheugen van 7 pagina's. Wanneer een pagina van een van de in het geheugen opgeslagen 7 pagina's wordt ingetoetst, dan gaat het systeem niet naar de gevraagde pagina zoeken; in plaats daarvan wordt de pagina automatisch getoond.

- Druk op de toets "⏏" om per pagina voorwaarts door teletekst te gaan.
- Druk op de toets "⏏" om per pagina achterwaarts door teletekst te gaan.

Voor Fastext

De kop met het onderwerp van informatie staat eventueel in een bepaalde kleur weergegeven.

- Druk op de bijbehorende **Rode, Groene, Gele** of **Blauwe** toets zodat u snel naar de gewenste pagina kunt gaan.

Teletekst verlaten

- Druk op de "TV" toets. Het scherm schakelt over op TV-modus.

De tijd weergeven

- Als u een zender met teletekst bekijkt, drukt u op de "⏏" toets.

De huidige tijdinformatie, overgenomen van Teletekst, wordt gedurende 5 seconden middenboven in het scherm weergegeven.

- Als de zender waarnaar u kijkt geen Teletekst heeft, wordt er geen informatie weergegeven.

Andere apparaten aansluiten

Via de euroconnector (optie)

Uw tv is voorzien van een of twee SCART-aansluitingen. Indien u randapparatuur (bijv. video, decoder, etc.) via een SCART-aansluiting wilt aansluiten op uw tv, gebruik dan naar keuze de (optie) **SCART1-** of **SCART2-**ingang (optie).

Als een extern toestel via Euroconnectors is aangesloten, schakelt de televisie automatisch over naar de AV-modus.

Via de Ant ingang

Als u een videorecorder of een decoder op uw televisie wilt aansluiten, terwijl het toestel dat u wilt aansluiten niet voorzien is van een Euroconnector, moet u het aansluiten op de ANT invoer van uw televisietoestel. Als de videorecorder is aangesloten via een antenneaansluiting, wordt geadviseerd om zender 0 te gebruiken.

TV en videorecorder

Sluit de antennekabels aan.

U krijgt betere beeldkwaliteit als u ook een eurokabel aansluit op **EXTERNAL aansluitpunten (optie)**.

Playback NTSC (optie)

Sluit de NTSC videorecorder aan op een euroconnector aan de achterzijde van het televisietoestel.

Sluit de NTSC videorecorder aan op de RCA-stekker aan de voorzijde van het televisietoestel (optie).

Druk vervolgens op de "AV" toets om AV1 of AV2 of FAV / BAV (optie) te selecteren.

Kopieermogelijkheid (optie)

Bronselectie voor het opnemen met een videorecorder.

- Kies het menu Functies in het hoofdmenu.
- Kies **AV-2 AANSLUITING** bron door op "<" of ">" toets te drukken.

Camera en Camcorder

Aansluiten op voorzijde AV-ingang (FAV) (optie):

Sluit uw camera of camcorder aan op de voorzijde van uw televisie.

- Sluit uw apparatuur op de televisie aan via de **VIDEO** (geel), **AUDIO R** (rood) en **AUDIO L** (wit) ingangen. U moet de aansluitpunten aansluiten op de ingang met dezelfde kleur.

Aansluiten op de achterzijde -AV (BAV) ingang / uitgang (optie):

Sluit uw camera of camcorder aan op de achterzijde van uw televisie.

- Sluit uw apparatuur op de televisie aan via de **VIDEO** (geel), **AUDIO R** (rood) en **AUDIO L** (wit) ingangen. U moet de aansluitpunten aansluiten op de ingang met dezelfde kleur.

Hoofdtelefoon aansluiten(optie)

Sluit de hoofdtelefoon aan op het contactpunt voor de stereo-hoofdtelefoon (HP) dat zich rechtsonder op de televisie bevindt.

Tips

Het televisiescherm schoonmaken

Maak het televisiescherm schoon met een enigszins vochtige, zachte doek. Gebruik geen agressieve schoonmaakmiddelen, deze kunnen de speciale laag over het televisiescherm aantasten.

Slecht beeld

Heeft u het juiste televisiesysteem gekozen? Staat uw televisietoestel met huisantenne te dicht bij de luidsprekers, bij niet-geaarde apparatuur, neonlichten, enz.?

Bergen of hoge gebouwen kunnen dubbele beelden of ruis veroorzaken.

Soms kunt u de beeldkwaliteit verbeteren door de antenne te draaien.

Is het beeld of Teletekst onherkenbaar?

Controleer of u de juiste frequentie heeft ingevoerd.

De beeldkwaliteit kan achteruitgaan wanneer er twee apparaten tegelijkertijd op de televisie zijn aangesloten. Maak in dat geval een van de twee apparaten los.

Geen beeld

Is de antenne correct aangesloten? Zitten de stekkers stevig in de aansluitpunten?

Is de antennekabel beschadigd? Zijn er geschikte stekkers gebruikt om de antenne aan te sluiten? Als u het niet zeker weet, raadpleeg dan uw leverancier.

Geen beeld betekent dat uw televisie geen transmissie ontvangt. Heeft u de juiste toetsen op de afstandsbediening ingedrukt? Probeer het nog een keer.

Geluid

U krijgt geen geluid. Heeft u het geluid misschien onderbroken door op de "X" toets te drukken?

Zijn er externe luidsprekers op de televisie aangesloten?

Er komt maar uit een van de luidsprekers geluid. Is de balans ingesteld op één zijde? Zie het menu GELUID.

Afstandsbediening

Uw televisie reageert niet meer op de afstandsbediening. Druk nog een keer op de "TV" toets. Misschien zijn de batterijen leeg. Als dat het geval is, kunt u in ieder geval nog de toetsen aan de voorzijde van uw televisietoestel gebruiken.

Heeft u het verkeerde menu gekozen? Druk op de "TV" toets om terug te gaan naar "TV"-modus of druk op "M" om terug te keren naar het vorige menu.

Als dat niet helpt

Schakel uw televisietoestel uit en weer aan. Als dat niet helpt, bel dan een televisiemonteur. Probeer nooit zelf uw televisie te repareren.

Specificaties

TV TOESTEL

PAL SECAM B/G D/K L/L'

TE ONTVANGEN KANALEN

VHF (BAND I/III), UHF (BAND U), HYPERBAND,
KABEL TV (S1-S20 / S21-S41)

AANTAL VOORGESELECTEERDE ZENDERS 100

ZENDERINDICATOR

On Screen Display (OSD-Weergave op het scherm)

RF ANTENNE INGANG

75 Ohm (niet uitgebalanceerd)

BEDRIJFSSPANNING

230-240 V AC, 50 Hz

AUDIO UITGANG

German + Nicam Stereo

AUDIO UITGANGSVERMOGEN (W RMS.) (%10 THD)

2 x 8

STROOMVERBRUIK (W) (max.)

95

BEELDBUIS

21" (55 cm)

ATTENTION

RISQUE DE CHOC ELECTRIQUE



L'éclair dans un triangle équilatéral signale la présence d'une haute tension électrique dangereuse à l'intérieur de votre téléviseur suffisamment puissante pour représenter un risque de choc électrique.



Le point d'exclamation dans le triangle vous signale des instructions importantes concernant la mise en marche et le service après-vente du produit dans la documentation fournie avec votre appareil.

Fonctions

- Téléviseur couleur à télécommande
- Mémoire de 100 stations des chaînes câblées ou des bandes VHF ou UHF.
- Réglage des chaînes câblées
- Navigation facilitée par des menus
- Prise Péritel pour les appareils externes (ordinateur, vidéo, console de jeux, dispositif audio, etc.)
- Sortie audio stéréo (allemande, Nicam ou allemande+Nicam) (en option)
- Fonction complète du télétexte. (en option) Fastext (en option)
- Prise casque (en option)
- Accès direct aux programmes (en option)
- APS (système de programmation automatique (en option)
- Possibilité d'attribution de noms aux stations
- Basculement entre les deux derniers programmes regardés
- Réglage automatique avant ou arrière.
- Arrêt programmé
- Coupure automatique du son lors d'absence de transmission
- 5 minutes après la fin des programmes, le téléviseur passe automatiquement en mode Veille
- Système WSS (Signalement du mode plein écran) (en option)
- Lecture NTSC (en option)
- Entrée AV arrière, sortie AV arrière ou entrée AV avant disponibles en option.

Préparation

Prévoyez un espace d'au moins 10 cm de chaque côté du téléviseur de façon à assurer une ventilation suffisante.

Afin d'éviter toute situation dangereuse, ne posez pas d'objet sur le dessus de l'appareil.

Cette appareil est à utiliser à une température tropical et/ou modérée.

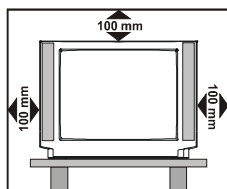

Consignes de sécurité

1. Source d'alimentation

Le récepteur doit être impérativement branché sur une prise **230-240V CA, 50 Hz**. Assurez-vous que la tension de votre source d'alimentation est correcte.

2. Cordon d'alimentation

Le cordon d'alimentation doit être disposé de telle sorte qu'il ne sera ni piétiné, ni gêné par des objets placés sur ou contre lui. Faites particulièrement attention aux endroits où le cordon est raccordé à la prise secteur et à la sortie du récepteur.

3. Humidité et eau

Ne placez pas le téléviseur dans un endroit humide (évitiez de l'installer à proximité de la salle de bains, de l'évier de la cuisine ou de la machine à laver). N'exposez pas votre appareil à la pluie ou à une éventuelle projection d'eau, et ne placez pas dessus des objets remplis d'eau.

4. Nettoyage

Avant de nettoyer votre appareil, débranchez le récepteur de la prise d'alimentation principale. N'utilisez pas de produits nettoyants liquides ou en aérosol. Utilisez un chiffon doux et sec.

5. Ventilation

Les fentes et ouvertures situées sur l'appareil sont conçues pour la circulation d'air et assurer un bon fonctionnement du téléviseur. Afin d'éviter toute surchauffe de l'appareil, celles-ci ne doivent en aucun cas être obstruées ni recouvertes.

6. Foudre

En cas de tempête et de foudre ou lorsque vous partez en vacances, débranchez le cordon d'alimentation de la prise secteur.

7. Pièces détachées

Si certaines pièces doivent être remplacées, assurez-vous que le technicien du service après-vente utilise les pièces détachées spécifiées par le fabricant ou que celles-ci ont les mêmes spécifications que les pièces d'origine. Le non-respect de cette condition peut entraîner des risques d'incendie, de chocs électriques ou autres.

8. Service après-vente

Toute réparation doit être effectuée par un technicien qualifié. Pour éviter tout risque de choc électrique, ne retirez jamais le capot de l'appareil.

9. Rayons X

Ce téléviseur offre une protection suffisante contre les rayons X générés.

10. Flammes

Ne placez jamais de sources de flammes nues sur cet appareil

Avertissement !

Toute intervention contraire aux réglementations, en particulier toute modification de la tension ou le remplacement du tube cathodique, risque d'augmenter la concentration des rayons X. Si des modifications de ce type ont été apportées à votre téléviseur, ce dernier n'est plus compatible avec la licence et ne doit pas être utilisé.

Évacuation des déchets

• *L'emballage a été conçu pour être recyclé. Les matériaux d'emballage, et notamment les sacs en plastique, doivent être tenus à l'écart des enfants.*

• *Les batteries, contenant du métal-lourd compris, ne doivent pas être jetées parmi les ordures domestiques. Selon la législation en vigueur, jetez les en préservant la nature dans des collecteurs de batteries.*

NE LAISSEZ PAS VOTRE TELEVISEUR EN VEILLE OU ALLUME LORSQUE VOUS QUITTEZ VOTRE DOMICILE.

Fonctions de la télécommande

- | | | |
|--|--|--|
| <p>① = Veille</p> <p>② I-II = Mono/Stéréo - Dual I-II (en option)</p> <p>③ 0 - 9 = Sélection du numéro de programme 0 à 9</p> <p>④ P<P = Programme précédent</p> <p>⑤ -- = Affichage à deux chiffres</p> <p>⑥ = Touche Informations (Menu PROGRAM)</p> <p>⑦ = Sélection du programme par ordre croissant (Curseur haut)</p> <p>⑧ > = Curseur de droite</p> <p>⑨ -VOL / VOL + = Volume - / Volume +</p> <p>⑩ Jaune (FEATURE) = Menu</p> <p>⑪ Bleu (INSTALL) = Menu INSTALL</p> <p>⑫ = Source externe (en option) (AV1, AV2, FAV / BAV, RGB, S-VHS)</p> <p>⑬ = Touche Télétexte</p> | | <p>⑭ = Mise à jour</p> <p>⑮ = Pause</p> <p>⑯ = Page d'index</p> <p>⑰ = Affichage du texte masqué</p> <p>⑱ = Développement</p> <p>⑲ = Heure</p> <p>⑳ = Mixage</p> <p>㉑ = TV / Quitter Menu</p> <p>㉒ Rouge (SOUND) = Menu SON</p> <p>㉓ Vert (PICTURE) = Menu IMAGE</p> <p>㉔ = Sélection des programmes par ordre décroissant (Curseur bas)</p> <p>㉕ < = Curseur de gauche</p> <p>㉖ MENU = Menu principal</p> <p>㉗ PP = Modification des paramètres vidéo initiaux</p> <p>㉘ = Touche Mute (Silence)</p> |
|--|--|--|

Branchement du panneau avant et des périphériques

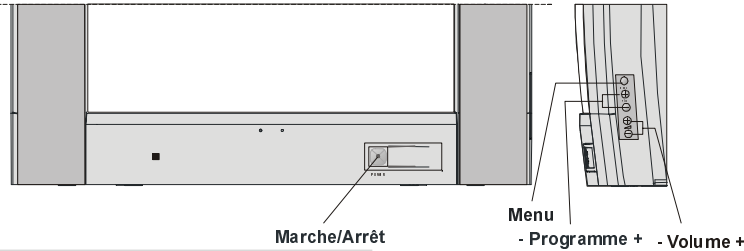

Branchement des équipements périphérique

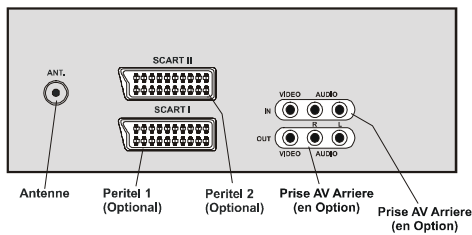

Antenne Peritel 1 (Optional) Peritel 2 (Optional) Prise AV Arrière (en Option) Prise AV Arrière (en Option)

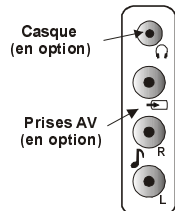

Prises AV avant (en option)

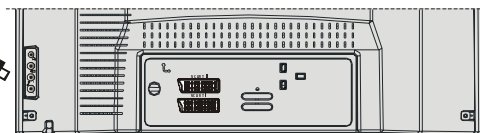

Branchement de l'antenne

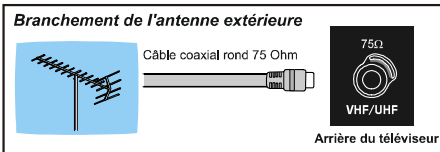

Avant d'allumer le téléviseur

Branchement du téléviseur

IMPORTANT : Le téléviseur doit être impérativement branché sur une prise **230-240V CA, 50 Hz.**

Branchement de la prise d'antenne

- Branchez la fiche de l'antenne ou la fiche du décodeur à la prise d'antenne située à l'arrière du téléviseur. Branchez ensuite la fiche du câble connecté à la prise de sortie du téléviseur à la prise des appareils (magnétoscope, DVB, etc).

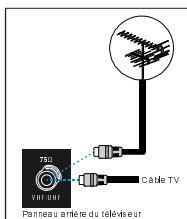

Installation des piles dans la télécommande

- Placez les piles dans le sens approprié comme le montre le schéma ci-dessous.
- Retirez le couvercle situé au dos de la télécommande en le poussant légèrement vers le haut à partir de l'endroit indiqué.
- Insérez deux piles **AAA (R03)** ou des piles de type équivalent dans la télécommande.
- Remettez le couvercle en place.

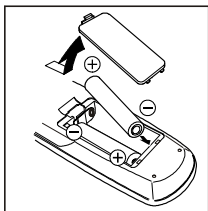

REMARQUE : Si vous prévoyez de ne pas utiliser la télécommande pendant une période prolongée, il est préférable de retirer les piles. Des fuites risqueraient en effet d'endommager l'appareil.

MISE EN MARCHÉ/ARRÊT du téléviseur

Pour mettre en marche le téléviseur :

Il existe deux étapes pour allumer votre téléviseur :

- 1- Appuyez sur l'interrupteur **Power** sur le devant du téléviseur. Le téléviseur bascule en mode de veille et le voyant lumineux situé dessous devient **ROUGE (BLEU, selon le modèle)** (Le voyant lumineux **ROUGE** situé sous le téléviseur s'allume (selon le modèle))
- 2- Pour allumer le téléviseur à partir du mode stand-by :

Appuyez sur un bouton numérique de la télécommande ainsi le numéro du programme est sélectionné.

ou,

Appuyez sur les touches Programme Up ou Down sur le devant/côté du téléviseur ou la télécommande afin que le dernier programme regardé soit sélectionné.

En procédant ainsi le téléviseur s'allumera et le voyant deviendra s'éteindra.

Dans les deux cas, le téléviseur s'allumera et le voyant lumineux **ROUGE** deviendra **VERT** (selon le modèle).

Pour éteindre le téléviseur :

- Appuyez sur la touche de veille de la télécommande pour que le téléviseur passe en mode de veille, et le voyant deviendra **ROUGE (BLEU, selon le modèle)**

Appuyez sur la touche de veille de la télécommande pour que le téléviseur passe en mode de veille, et le voyant **VERT** deviendra **ROUGE** (selon le modèle)

ou,

Appuyez sur le bouton power situé sur le devant du téléviseur pour éteindre le téléviseur.

Appuyez sur le bouton power sur le devant du téléviseur, ainsi il s'éteindra et le voyant lumineux **VERT** s'éteindra. (Selon le modèle)

Utilisation du téléviseur

Vous pouvez faire fonctionner votre téléviseur à l'aide de la télécommande ou directement à partir des boutons du panneau de commande situé à l'avant de l'appareil.

Système A.P.S (système de programmation automatique) (en option)

Le message "**VERIFIER ANTENNE. PROGRAMMATION AUTOMATIQUE**" (Please check antenna cable auto. Programming system) s'affiche lorsque vous mettez votre téléviseur sous tension pour la première fois. APS recherche et sélectionne toutes les chaînes, puis les enregistre automatiquement sur votre téléviseur, en fonction de la transmission des systèmes de programme vidéo disponibles dans votre région.

Pour annuler le système APS avant de démarrer, appuyez sur le bouton "**TV**".

Tout d'abord, choisissez les options **PAYS** et **CHANNEL TABLE** (en option). Cette sélection détermine le processus de tri d'APS. Pour sélectionner **MARCHE**, appuyez sur la touche "**P**" ou "**P**" puis sur "**<**" ou "**>**". Pour annuler le système APS en cours d'utilisation, appuyez sur la touche "**<**" ou "**>**".

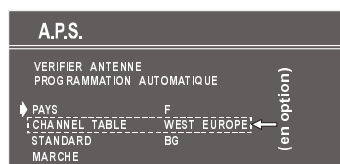

Une fois APS finalisé, une liste des programmes s'affiche à l'écran. Dans cette liste, vous pouvez lire les numéros des programmes et le nom affecté à chaque programme.

Si l'emplacement et/ou le nom des programmes ne vous conviennent pas, vous pouvez les modifier dans le menu PROGRAMME.

Utilisation des touches situées sur le panneau de commande

Le réglage du volume et la sélection des programmes peuvent être réalisés à l'aide des touches situées à l'avant du téléviseur.

Utilisation de la télécommande

La télécommande de votre téléviseur est conçue pour commander toutes les fonctions du modèle que vous avez choisi. Les fonctions décrites correspondent au système de menus de votre téléviseur.

Les fonctions accessibles en dehors du système de menus sont décrites ci-dessous.

Réglage du volume

Appuyez sur la touche "VOL +" pour augmenter le volume. Appuyez sur la touche "-VOL" pour diminuer le volume. Une échelle de réglage apparaît alors au centre de la partie inférieure de l'écran.

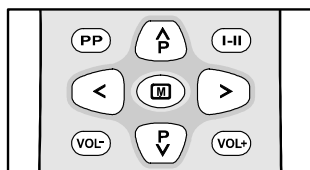

Sélection des programmes

(Programme suivant ou précédent)

- Appuyez sur la touche "P" pour sélectionner le programme précédent.
- Appuyez sur la touche "P" pour sélectionner le programme suivant.

Sélection des programmes (accès direct):

Appuyez sur les touches numériques de la télécommande pour sélectionner les programmes compris entre 0 et 9. Le téléviseur bascule alors sur la chaîne sélectionnée.

Pour sélectionner les programmes compris entre 10 et 99, vous devez appuyer sur la touche d'affichage à deux chiffres " - - ".

P - - Cet affichage apparaît dans le coin supérieur gauche de l'écran.

Appuyez ensuite consécutivement sur les touches numériques correspondant au programme de votre choix. (Par exemple, pour visualiser la chaîne 27, appuyez d'abord sur la touche numérique 2, puis sur la touche numérique 7.) Lorsque vous tardez à appuyer sur une touche numérique, cette fonction est ignorée et l'affichage s'efface. De la même manière, il vous faut appuyer rapidement sur une touche numérique après avoir sélectionné le premier chiffre. Pour ce faire, vous disposez de trois secondes.

Appuyez directement sur le numéro du programme pour resélectionner les programmes à un chiffre.

Basculement entre deux programmes

- Appuyez sur la touche "P<P" (basculement entre deux programmes) pour resélectionner le dernier programme choisi. Cette touche vous permet de basculer entre deux programmes sélectionnés. Par exemple, vous pouvez sélectionner le programme 8, puis le programme 2. Si vous appuyez sur la touche "P<P", le programme 8 est sélectionné. Si vous appuyez à nouveau sur la touche, le programme 2 est sélectionné, etc.

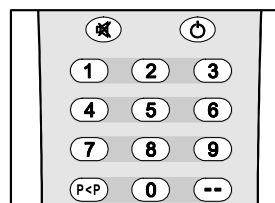

Système de menus

Appuyez sur la touche "M". Le menu MAIN (Principal) s'affiche au milieu de l'écran.



Pour sélectionner un sous-menu, appuyez sur la touche "▲" ou "▼", puis sur "<" ou ">". Chaque option peut également être sélectionnée à l'aide de la touche de couleur correspondante et de la touche "I" figurant sur la télécommande.

Pour accéder rapidement aux menus, appuyez sur les touches suivantes :

- Touche "M" = menu Principal (Main)
- Touche rouge = menu Son
- Touche verte = menu Image
- Touche jaune = menu Spécifications
- Touche bleue = menu Install
- Touche "I" = menu Programme (PROGRAMMATION).

La touche Menu a deux fonctions : elle permet d'ouvrir ou de fermer le menu principal (MAIN), comme de quitter le sous-menu pour revenir au menu parent.

Menu SON

Pour modifier les paramètres audio

- Accédez directement au menu SON en appuyant sur la touche ROUGE ou
- Lorsque vous accédez au menu principal, l'option SON est la première sélectionnée. Dans le menu principal, sélectionnez SON à l'aide de la touche "▲" ou "▼", puis accédez au sous-menu à l'aide de la touche "<" ou ">".

Réglage du volume

Lorsque vous entrez dans le sous-menu Audio, la première option sélectionnée est Volume.

- Appuyez sur la touche ">" pour augmenter le volume.
- Appuyez sur la touche "<" pour diminuer le volume.

Vous pouvez directement modifier les paramètres audio en appuyant sur la touche "VOL+" (pour augmenter le volume) ou sur "-VOL" (pour le baisser).

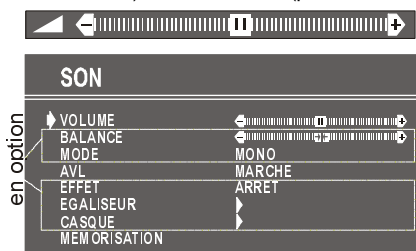

Réglage de la balance

(Si votre téléviseur est équipé d'un système audio stéréo)

Cette fonction vous permet d'ajuster la distribution entre les haut-parleurs gauche et droite.

- Sélectionnez Balance à l'aide de la touche "▲" ou "▼".
- Appuyez sur la touche ">" pour modifier la balance vers le haut-parleur de gauche.
- Appuyez sur la touche "<" pour modifier la balance vers le haut-parleur de droite.

Lorsque le contrôle de la balance est en position moyenne, le curseur s'affiche avec deux flèches de part et d'autre.

Sélection du Mode

(Si votre téléviseur est équipé d'un système audio stéréo)

- Utilisez la touche "▲" ou "▼" pour sélectionner Mode.
- Appuyez sur la touche "<" ou ">" pour changer de mode.

Vous avez le choix entre plusieurs modes : MONO, STÉRÉO ou DUAL (I-II), uniquement si la chaîne sélectionnée supporte ce mode.

Vous pouvez également changer directement de mode en appuyant sur la touche I-II de votre télécommande.

Pour les émissions bilingues (Son Dual), vous pouvez sélectionner la version originale ou la version doublée à l'aide de l'option Mode.

Réglage de l'AVL

La fonction de limitation automatique du volume (AVL) règle le son afin d'obtenir une puissance constante entre les programmes offrant des niveaux sonores différents. Appuyez sur la touche "<" ou ">" pour activer ou désactiver cette fonction.

Réglage de l'effet

(Si votre téléviseur est équipé d'un système audio stéréo).

Vous pouvez utiliser cette fonction pour activer et désactiver l'effet du son. Pour ce faire, utilisez la touche "<" ou ">". Si vous activez la fonction d'effet audio sur un son MONO, il est entendu comme s'il s'agissait d'un son STÉRÉO. En revanche, si le système audio est déjà STÉRÉO, l'activation de la fonction rend le son plus grave. La désactivation de la fonction n'a aucun effet sur le son MONO ou STÉRÉO.

Egaliseur

(Si votre téléviseur est équipé d'un système audio stéréo)

Accédez au sous-menu Egaliseur (Equalizer) à l'aide de la touche "▲" ou "▼", puis accédez au menu en appuyant sur la touche "<" ou ">".

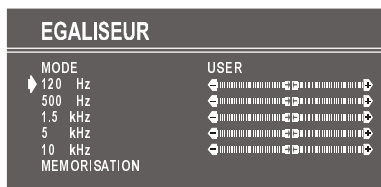

Dans le sous-menu MODE, vous disposez de cinq options prédéfinies et d'une option personnalisable, à savoir : USER (Utilisateur), Classique (CLASSIC), JAZZ, ROCK, POP et FLAT (Neutre). Les options prédéfinies ne peuvent pas être modifiées par l'utilisateur. Si vous modifiez l'une des valeurs de fréquences des options prédéfinies, le MODE passe automatiquement à l'option USER (Utilisateur). L'option USER (utilisateur) peut être paramétrée par l'utilisateur.

Les cinq options du MODE permettent d'ajuster les paramètres audio en fonction de cinq fréquences : 120 Hz, 500 Hz, 1,5 kHz, 5 kHz et 10 kHz. Pour modifier les valeurs des cinq options de fréquences, sélectionnez l'une de ces options à l'aide de la touche "▲" ou "▼", puis appuyez sur la touche "<" ou ">" pour augmenter ou diminuer la valeur. En position moyenne, le curseur s'affiche avec les deux flèches de part et d'autre. Pour enregistrer les paramètres de l'égaliseur, appuyez sur "<" ou ">" dans l'option **MEMORISATION**.

Au cours du processus d'enregistrement, tous les sous-menus sont enregistrés. De plus, les informations du mode USER (Utilisateur) sont conservées. En d'autres termes, lorsque le mode USER (Utilisateur) est à nouveau sélectionné après mémorisation du MODE à l'aide d'une des options prédéfinies, les valeurs de fréquences définies par l'utilisateur sont sélectionnées.

Modification des paramètres audio du casque
(Si votre téléviseur est équipé d'un système audio stéréo) (en option).

Appuyez sur la touche "<" ou ">" dans le sous-menu **CASQUE**. Il s'agit d'un sous-menu du menu **SON** et toutes les options de ce sous-menu sont identiques à celles du menu **SON**.

Réglage du volume du casque

(Si votre téléviseur est équipé d'un système audio stéréo).

- Lorsque vous accédez au sous-menu casque du menu **SON**, le volume est la première option sélectionnée.
- Appuyez sur ">" pour augmenter le volume.
- Appuyez sur "<" pour diminuer le volume.



Réglage de la balance du casque

(Si votre téléviseur est équipé d'un système audio stéréo).

- Lorsque le contrôle de la balance se trouve en position moyenne, le curseur s'affiche avec les deux flèches de part et d'autre.
- Sélectionnez Balance à l'aide de la touche "▲" ou "▼".
- Appuyez sur la touche ">" pour modifier la balance vers le haut-parleur de gauche.
- Appuyez sur la touche "<" pour modifier la balance vers le haut-parleur de droite.

Réglage du mode CASQUE

(Si votre téléviseur est équipé d'un système audio stéréo).

- Appuyez sur "▲" ou "▼" pour sélectionner Mode.

Appuyez sur "<" ou ">" pour changer le mode audio en cours (par exemple, si le mode audio en cours est stéréo, la diffusion se fait en stéréo et vice-versa).

Pour les émissions bilingues, vous pouvez sélectionner la version originale ou la version doublée à l'aide du menu Mode. Par conséquent, si une personne écoute l'émission en langue originale sur les haut-parleurs, une autre peut écouter la version doublée en utilisant le casque.

Mémorisation des paramètres

- Appuyez sur la touche "▲" ou "▼" pour sélectionner **MEMORISATION**. Appuyez sur "<" ou ">" pour mémoriser le volume et la balance en cours pour le casque. Les valeurs mémorisées sont valables pour tous les programmes.

Mémorisation des paramètres

- Appuyez sur "<" ou ">" dans l'option **MEMORISATION** pour mémoriser les paramètres du menu **SON**.

Menu IMAGE

- Pour accéder directement au menu **IMAGE**, appuyez sur la touche "VERTE".

Réglage de Luminosité, Contraste, Couleur et Contour

- Après la sélection avec les touches "▲" ou "▼", les réglages de luminosité, contraste, couleur et netteté peuvent être changés à l'aide des touches "<" ou ">".



Réglage de la fonction NUANCE NTSC (Teinte) (en option)

(Cette option s'affiche uniquement lors de la lecture NTSC en mode AV, lorsque la source vidéo NTSC s'applique. Dans le cas contraire, l'option NUANCE NTSC (Teinte) n'apparaît pas dans le menu IMAGE (Picture) :

- Sélectionnez l'option TEINTE à l'aide de la touche "P" ou "V",
- Appuyez sur la touche ">" pour augmenter le niveau de la teinte.
- Appuyez sur la touche "<" pour diminuer le niveau de la teinte.

La valeur moyenne est indiquée par les deux flèches de part et d'autre.

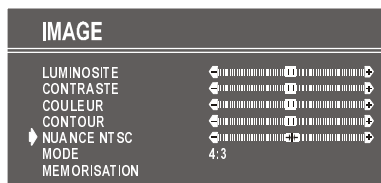

Mode

Cette option est utilisée pour modifier la taille de l'image.

En appuyant sur la touche "<" ou ">", vous pouvez choisir entre trois options : "4:3", "16:9" et "AUTO".

- **AUTO (en option):** Cette option est uniquement disponible si votre téléviseur dispose de la fonction WSS. Elle vous permet de changer automatiquement la taille de l'image en fonction du format de transmission de la chaîne sélectionnée. Par exemple, votre téléviseur est en mode 4:3, mais le format d'image diffusé par la chaîne est en mode 16:9. Si vous sélectionnez le mode AUTO, le téléviseur passe automatiquement en mode 16:9. Si le téléviseur est en mode 4:3 et que le format de diffusion est identique, la sélection du mode AUTO n'affecte pas l'image. Les caractéristiques WSS sont seulement utilisées avec les téléviseurs et les entrées AV avant/arrière (en option). Pour la sélection du format de l'image pour les entrées AV-1 et AV-2 c'est la pin 8 de la péritel qui est utilisée. En ce qui concerne les entrées RGB (Rouge Vert Bleu) et S-VHS le format de l'image peut être de 4:3 ou 16:9 (le basculement automatique n'est pas disponible)

Mémorisation des paramètres

- Presser les touches "<" ou ">" pour mémoriser votre réglage dans le menu image les choix mémorisés sont valables uniquement pour le programme en cours néanmoins les autres réglages effectués dans le menu image sont valables pour tous les programmes.

Menu Specif.

- Pour accéder directement au menu (Specif.), appuyez sur la touche "JAUNE".

Arrêt prog.

Lorsque vous accédez au menu Specif., la première option sélectionnée concerne la mise en veille programmable. Utilisez les touches "<" ou ">" pour modifier les valeurs disponibles pour la mise en veille programmable (sleep timer) : **ARRÊT, 0:15:00, 0:30:00, 0:45:00, 1:00:00, 1:15:00, 1:30:00, 1:45:00 et 2:00:00.**



Verrouillage enfant

Cette fonction vous permet d'empêcher à vos enfants d'allumer le téléviseur, de changer de programme ou de modifier les réglages sans la télécommande.

La fonction Child Lock (Verrouillage enfant) peut être définie à l'aide des touches "<" ou ">" sur MARCHE ou ARRÊT. Lorsque la fonction est désactivée ARRÊT le fonctionnement de votre téléviseur reste inchangé. Lorsque la fonction est activée MARCHE, le téléviseur peut être contrôlé uniquement à partir de la télécommande. Dans ce cas, les boutons situés sur le côté droit du TV ne fonctionneront pas.

Sélection de la langue des menus

Vous pouvez sélectionner la langue des menus à l'aide des touches "<" ou ">" dans l'option Langue.

Peritel 2 (en option)

(Valable uniquement avec l'option Stéréo)

Vous pouvez choisir TV, ou AV-1 à partir de l'option PERITEL 2 en appuyant sur la touche "<" ou ">" dans le sous-menu "PERITEL 2".

Pour sauvegarder vos réglages

Dans le menu Specif. (Fonctions), tous les paramètres sont sauvegardés automatiquement.

Menu INSTALL

- Entrez directement dans le menu Installation en appuyant sur la touche "BLEUE".

Sélection d'un programme

Pour sélectionner un numéro de programme, vous pouvez utiliser la touche "<" ou ">", les touches numériques ou la touche d'affichage à deux chiffres.

Sélection de l'option BANDE

Vous pouvez choisir l'option BANDE en sélectionnant :

- VHF1, VHF3 ou UHF (dans l'option Fréquence à l'aide de la touche "<" ou ">").
- C ou S (dans l'option Canal).

Sélection de l'option FREQUENCE (en option)

La valeur de la fréquence est de,

- 044 - 890 MHz pour la bande VHF1 - VHF3 - UHF.

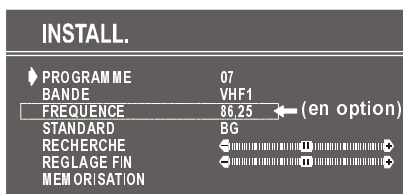

Vous pouvez modifier l'option FRÉQUENCE à l'aide de la touche "<" ou ">", des touches numériques pour entrer u de la touche d'affichage à deux chiffres.

La valeur décimale de la fréquence ne peut pas être modifiée à l'aide des touches numériques, mais uniquement à l'aide de la touche "<" ou ">". La valeur peut être 00, 25, 50 ou 75. L'utilisation de l'option RÉGLAGE FIN permet également de modifier les décimales.

Sélection de l'option CANAL (en option)

Vous pouvez modifier l'option CANAL à l'aide de la touche "<" ou ">", des touches numériques ou de la touche d'affichage à deux chiffres.

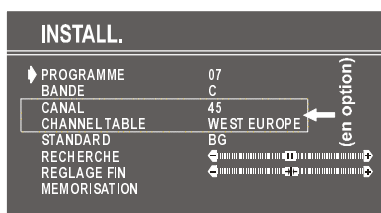

Pour la bande C,

- 01 - 83, WEST EUROPE (EUROPE DE L'OUEST)
- 01 - 12, 21 - 69, EAST EUROPE (EUROPE DE L'EST)
- 01 - 17, 21 - 73, UK. (ANGLETERRE)
- 01 - 76, FRANCE.

04 - 09, FRANCE 2

Pour la bande S,

01 - 41, Pour tous les canaux.

Sélection de l'option CHANNEL TABLE (Table des Canaux) (en option)

Table des canaux est uniquement valable pour l'option Canal. Vous pouvez choisir entre

- WEST EUROPE (EUROPE DE L'OUEST)
- EAST EUROPE (EUROPE DE L'EST)
- UK (ANGLETERRE)
- FRANCE
- FRANCE 2

à l'aide de la touche "<" ou ">".

Sélection de l'option STANDARD

A l'aide de la touche "<" ou ">" de l'option STANDARD vous pouvez changer la norme en B/G, D/K, I/I', L/L'.

Sélection de l'option Recherche

Pour débiter le processus de recherche, appuyez sur la touche ">" pour effectuer une recherche par ordre croissant ou sur la touche "<" pour effectuer une recherche par ordre décroissant. L'option Recherche clignote au cours du processus de recherche jusqu'à ce que le processus soit interrompu ou que le signal soit identifié. Pendant le processus de recherche, le fond semi-transparent du menu devient BLEU. Pour interrompre le processus de recherche, vous devez appuyer à nouveau sur la touche "<" ou ">".

Sélection de l'option Réglage fin

Si la qualité de l'image est médiocre, vous pouvez utiliser l'option Réglage fin pour procéder à un réglage fin (après le réglage général).

Utilisez la touche "<" ou ">" dans l'option Réglage fin jusqu'à obtenir la meilleure image à l'écran. Dans l'option Canal, le curseur de réglage fin est normalement positionné au milieu de l'échelle et deux flèches sont affichées de part et d'autre.

Mémorisation des paramètres

Appuyez sur la touche ou dans l'option Memorisation pour mémoriser les paramètres du menu INSTALL.

Menu PROGRAM.

- Accédez directement au menu PROGRAM. (Programmation) en appuyant sur la touche "i".

En déplaçant le curseur dans les quatre directions, vous pouvez atteindre 30 programmes sur la même page. Vous pouvez faire défiler les pages vers le haut et vers le bas à l'aide des touches de navigation afin de sélectionner tous les programmes en mode TV (à l'exception du mode AV).

Dans les menus, les touches "▲" ou "▼" peuvent être utilisées pour se diriger vers le haut ou vers le bas.

En déplaçant le curseur, vous sélectionnez automatiquement les programmes. Le programme sélectionné s'affiche en caractères **CYAN**. Pour sélectionner les programmes, vous pouvez également utiliser les touches numériques ou la touche d'affichage à deux chiffres. De cette manière, la sélection des programmes s'effectue automatiquement et le programme sélectionné s'affiche en caractères cyan. Le statut du téléviseur est également modifié par la sélection d'un programme. Lorsque vous utilisez la touche d'affichage à deux chiffres pour sélectionner un programme, le numéro du programme s'affiche dans le statut du téléviseur sous la forme «P - -». Les numéros sélectionnés à l'aide des touches numériques s'affichent à la place de «- -».

Les numéros des programmes sont compris entre 00 et 99.

Le nom des programmes est composé de 5 caractères. Après le processus de mémorisation automatique, les noms des programmes sont réglés sur :

- Recherche de la fréquence "PR01" (numéro du programme),
- Recherche du canal "C-01" ou "S-01" (bande et numéro du canal) par défaut.

Sous le menu, vous disposez d'une série de fonctions permettant de classer les programmes. Chaque fonction est activée par une touche de couleur (voir ci-dessus).

La fonction **NOM** permet de modifier le nom du programme. En utilisant la fonction **EFFACER**, vous pouvez effacer les programmes de votre choix. La section **INSERER** vous permet d'insérer des programmes à la place d'autres programmes. En sélectionnant la fonction **AUTO MEMO.**, vous pouvez accéder au menu A.P.S.

Pour modifier le nom d'un programme, sélectionnez-le et appuyez sur la touche **ROUGE Nom**. La première lettre du nom sélectionné s'efface. Vous pouvez utiliser la touche "▲" ou "▼" pour modifier cette

lettre et la touche "<" ou ">" pour sélectionner d'autres lettres. Si le curseur se trouve sur la dernière lettre du nom du programme, il se déplace au début du nom lorsque vous appuyez sur la touche ">". A l'inverse, si le curseur se trouve au début du nom du programme, il se déplace en fin de nom lorsque vous appuyez sur la touche "<".

PROGRAM.					
01	C-12	11	21
02	C-23	12	22
03	C-45	13	23
04	C-47	14	24
05	C-50	15	25
06	C-55	16	26
07	17	27
08	18	28
09	19	29
10	20	30

■ NOM	■ EFFACER
■ INSERER	■ AUTO MEMO.

Après avoir modifié le nom du programme en appuyant sur la touche **ROUGE**, (Memorisation), celui-ci est mémorisé. Lorsque vous utilisez l'option **Nom**, les fonctions **Insérer**, **Effacer** et **AUTO MEMO.** sont inactives et l'option **Annuler** est activée. Cette option annule le nouveau nom si vous ne souhaitez pas le mémoriser.

■ MEMORISATION	■ ANNULLER
■ INSERER	■ EFFACER

Lorsque vous appuyez sur la touche **VERTE**, (INSERER, insert), les fonctions **NOM**, "AUTO MEMO." et "EFFACER" disparaissent et le programme (A) s'affiche en caractères verts. A partir de ce moment, la sélection automatique est inactive. Les mouvements des curseurs sont affichés en caractères **CYAN**. A l'aide des boutons de navigation, vous pouvez sélectionner l'emplacement du programme de votre choix (B). En appuyant à nouveau sur la touche **VERTE**, vous insérez le programme dans cet emplacement (B).

La fonction **ANNULER** annule l'insertion.

En appuyant à nouveau sur la touche **JAUNE**, vous effacez les programmes sélectionnés de la liste des programmes. Les programmes inférieurs remontent d'un cran. Prog-00 correspond à la première valeur de la fréquence de VHF1 (44 MHz). En appuyant sur la touche **BLEUE**, vous pouvez supprimer l'annulation.

Pour accéder au menu Auto memo., appuyez sur la touche **BLEUE**. Pour connaître les caractéristiques de cette fonction, reportez-vous à la section **A.P.S.**, ci-dessous.

La fonction A.P.S., recherche et mémorise automatiquement tous les canaux de votre téléviseur en fonction des systèmes de transmission de votre zone géographique.

OPTION FRÉQUENCE (en option)

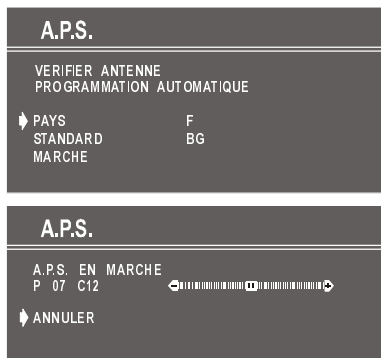

OPTION CANAL (Channel) (en option)



Si votre téléviseur dispose de plusieurs options Standard (en fonction du pays), vous pouvez modifier le numéro en utilisant la touche "<" ou ">" pour sélectionner BG, DK, I/I' ou L/L' dans la fonction STANDARD.

Dans l'option CANAL, vous pouvez sélectionner la table des canaux à l'aide de la touche "<" ou ">" (**WEST EUROPE** (EUROPE DE L'OUEST), **EAST EUROPE** (EUROPE DE L'EST), **UK** (ANGLETERRE), **FRANCE, FRANCE 2**).

Pour annuler le système APS avant de démarrer, appuyez sur le bouton "TV". Tout d'abord, choisissez les options **PAYS** et **CHANNEL TABLE** (en option). Cette sélection détermine le processus de tri d'APS. Pour sélectionner **MARCHE**, appuyez sur la touche "P" ou "P" puis sur "<" ou ">". Pour annuler le système APS en cours d'utilisation, appuyez sur la touche "<" ou ">".

Une fois APS finalisé, une liste des programmes s'affiche à l'écran. Dans cette liste, vous pouvez lire les numéros des programmes et le nom affecté à chaque programme.

Si l'emplacement et/ou le nom des programmes ne vous conviennent pas, vous pouvez les modifier dans le menu Programme.

Autres fonctions

Préférences personnelles (PP)

Lorsque vous appuyez sur **PP**, toutes les valeurs présélectionnées sont restaurées.

Fond bleu en cas d'absence de signal

Lorsque aucun signal valide n'est détecté (en mode TV (en option) ou AV), un fond bleu est activé. Au cours de la recherche, l'écran bleu n'est pas actif. Une autre fonction s'active à sa place : le fond semi-transparent du menu devient bleu.

Modes AV

Appuyez sur la touche "AV" pour basculer votre téléviseur vers les modes AV (sauf en mode Télétexte). Lorsque vous appuyez successivement sur la touche, les modes suivants apparaissent tour à tour : AV-1, AV-2 (en option), F-AV / B-AV (AV avant / AV arrière) (en option), RGB (RVB) et SVHS (en option).

AV-1 supporte le mode RGB et AV-2 supporte le mode SVHS. Toutefois, si vous rencontrez un problème de couleurs en mode AV-1 ou AV-2, passez manuellement du mode AV au mode RGB ou SVHS.

Pour quitter le mode AV, appuyez sur la touche "TV".

Télétexte

(Cette fonction est uniquement disponible si votre téléviseur est équipé du Télétexte).

Le télétexte est un système d'informations qui vous permet d'afficher du texte sur votre écran de télévision.

Utilisation du télétexte

- Sélectionnez une station qui reçoit le Télétexte.
- Appuyez sur la touche "Télétexte". En principe, le sommaire (index) apparaît à l'écran.

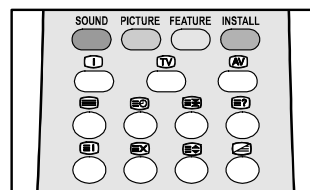

Sélection d'une page du télétexte

- Appuyez sur les touches numériques correspondant au numéro de la page de télétexte souhaitée.

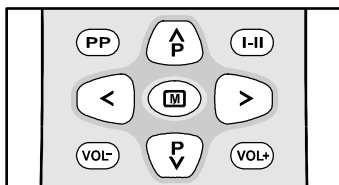

- Appuyez sur la touche "P" pour passer à la page suivante.
- Appuyez sur la touche "P" pour revenir à la page précédente.

Sélection de la page d'index

- Pour sélectionner le numéro de la page d'index (en général, page 100), appuyez sur la touche "i".

Sélection du Télétexte dans un programme TV

- Appuyez sur la touche "E" . Le texte s'affiche à l'écran en surimpression.
- Appuyez à nouveau sur la touche "E" pour retourner à la page du télétexte.

Recherche d'une page pendant la visualisation d'un programme

- En mode Télétexte, appuyez sur la touche "EX" pour revenir en mode TV. Une fois revenu en mode TV, entrez le numéro de la page à rechercher à l'aide des touches numériques. Lorsque vous entrez le dernier chiffre du numéro de page, le symbole "EX" remplace le numéro de page et clignote jusqu'à ce que la page soit trouvée. Le symbole "EX" est à nouveau remplacé par le numéro de page. Pour afficher la page du télétexte, il vous suffit alors d'appuyer sur la touche "EX".

Sélection du texte en double hauteur

- Appuyez sur la touche "E" pour que la partie supérieure de votre page d'informations s'affiche en texte à double hauteur.
- Appuyez de nouveau sur la touche "E" pour que la partie inférieure de votre page d'informations s'affiche en texte à double hauteur.
- Appuyez une fois de plus sur la touche "E" pour afficher la page entière en texte à hauteur normale.

Affichage d'informations masquées

- Si vous appuyez sur la touche "E?", les réponses d'un quiz ou d'un jeu apparaissent.
- Si vous appuyez de nouveau sur la touche "E?", ces mêmes réponses sont masquées.

Arrêt de la modification automatique d'une page

La page de télétexte sélectionnée peut contenir des informations supplémentaires. La suite de la page s'affiche après une période de courte durée.

- Appuyez sur la touche "EX" pour arrêter la modification automatique de la page.
- Appuyez de nouveau sur la touche "EX" pour afficher la page suivante.

Sélection d'une sous-page

Les sous-pages sont des sections de longues pages de télétexte qui ne peuvent être affichées que l'une après l'autre.

- Sélectionnez la page de télétexte requise.
- Appuyez sur la touche "E" .
- Sélectionnez le numéro de la sous-page requise en appuyant sur quatre touches numériques (0001, par exemple).
- Si la sous-page sélectionnée n'apparaît pas au bout de quelques secondes, appuyez sur la touche "EX" le programme de télévision s'affiche alors à l'écran.
- Une fois la page de télétexte sélectionnée trouvée, son numéro s'affiche dans l'angle supérieur gauche de l'écran.
- Appuyez sur la touche "EX" pour afficher la page de télétexte sélectionnée.

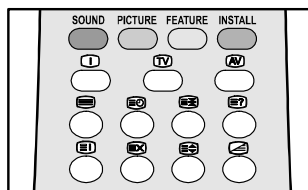

Fastext (en option)

(Ces fonctions sont disponibles si votre téléviseur est équipé de FASTEXT)(en option)

Votre téléviseur est compatible avec un système de télétexte de 7 pages. Lorsque le numéro d'une page mémorisée est appelé, le système ne recherche pas la page en question, il l'affiche automatiquement.

- Appuyez sur la touche "P" pour passer à la page suivante.
- Appuyez sur la touche "P" pour revenir à la page précédente.

Pour Fastext

La rubrique d'informations peut correspondre à une couleur spécifique.

- Appuyez sur la touche appropriée **ROUGE, VERTE, JAUNE** ou **BLEUE** pour atteindre rapidement la page appropriée.

Sortie du Télétexte

- Pour quitter le Télétexte, appuyez sur la touche "**TV**". L'écran repasse en mode TV.

Affichage de l'heure

- Lorsque vous regardez une station recevant le télétexte, appuyez sur la touche "**⏏**". L'heure courante, reçue du télétexte, s'affiche en haut de l'écran pendant 5 secondes.
- Si la station sélectionnée ne reçoit pas le télétexte, aucune information ne s'affiche.

Branchement des périphériques externes

Via la prise PériTel

Votre téléviseur dispose d'une ou deux prises PériTel (selon les options de votre TV). Si vous souhaitez raccorder à votre téléviseur des périphériques (par exemple, caméra, décodeur, etc.) disposant de prises PériTel, utilisez les prises **PERITEL1** et **PERITEL2** (en option) (selon les options de votre TV) en option.

Si un périphérique externe est branché via une prise PériTel, le téléviseur passe automatiquement en mode AV.

Via la prise d'antenne

Si vous souhaitez raccorder à votre téléviseur des périphériques, tels qu'un magnétoscope ou un décodeur, mais que ces appareils ne disposent pas d'une prise PériTel, vous pouvez le brancher à la prise d'antenne (**ANT**) de votre téléviseur.

Si le magnétoscope est branché sur la prise d'antenne, nous vous suggérons d'utiliser le programme O.

Magnétoscope

- Branchez les câbles d'antenne.

Vous pouvez obtenir une meilleure qualité d'image si vous connectez un câble PériTel aux **prises EXTERNAL** (en option).

Lecture NTSC (en option)

Branchez le magnétoscope NTSC à la prise PériTel située à l'arrière du téléviseur.

Connectez le magnétoscope NTSC à la prise **RCA** située à l'avant du téléviseur (en option).

Enfin, appuyez sur la touche "**AV**" pour sélectionner le mode **AV-1**, **AV-2** ou **F-AV / B-AV** (en option).

Fonction de copie (en option)

Sélectionnez une source pour l'enregistrement sur le magnétoscope.

- Sélectionnez le menu **SPECIF. (Feature)** dans le menu principal.
- Sélectionnez la source **PERITEL 2** ou appuyez sur la touche "**<**" ou "**>**" button.

Caméra vidéo et caméscope

Connexion à l'entrée AV avant (F-AV) en option:

Connectez votre caméra vidéo ou votre caméscope au panneau avant de votre téléviseur.

- Raccordez votre équipement au téléviseur via les prises **VIDEO**, **AUDIO R** et **AUDIO L**. Vous devez faire correspondre vos prises avec les prises de couleur identique.

Connexion à l'entrée/sortie AV arrière (B-AV) (en option)

Branchez votre caméra vidéo ou votre caméscope à l'arrière du téléviseur.

- Raccordez votre équipement au téléviseur via les prises **VIDEO**, **AUDIO R** et **AUDIO L**. Vous devez faire correspondre vos fiches avec les prises de couleur identique.

Branchement du casque (en option)

Utilisez le connecteur casque stéréo (**HP**) situé dans la partie inférieure de la face avant de votre TV pour brancher votre casque.

Conseils

Nettoyage de l'écran

Pour nettoyer l'écran, utilisez un chiffon doux, légèrement humide. N'utilisez pas de produits nettoyants abrasifs car ils risquent d'endommager la surface de l'écran du téléviseur.

Image médiocre

Si la qualité de l'image est médiocre, assurez-vous que le système de diffusion sélectionné est correct. Vérifiez que le téléviseur ou l'antenne n'est pas placé trop près des haut-parleurs, d'un équipement radio non mis à la terre ou d'un éclairage au néon.

Des montagnes ou des édifices élevés peuvent gêner la réception et créer des images doubles ou floues. Parfois, il suffit de modifier l'orientation de l'antenne pour améliorer la qualité de l'image.

Cette dernière peut être également dégradée lorsque deux périphériques sont connectés au téléviseur en même temps. Dans ce cas, débranchez l'un des appareils.

Pas d'image

Assurez-vous que l'antenne est correctement branchée. Vérifiez que la connexion à la prise d'antenne est correcte, que le câble n'est pas endommagé et que les bons connecteurs ont été utilisés. En cas de doute, adressez-vous à votre revendeur.

Pas d'image signifie que votre téléviseur ne reçoit pas de transmission. Assurez-vous que vous avez appuyé sur les touches appropriées de la télécommande. Pour ce faire, essayez une nouvelle fois.

Son

Vous n'entendez aucun son. Vérifiez que vous n'avez pas coupé le son en appuyant sur la touche Silence (M). Vérifiez également que les haut-parleurs externes sont correctement raccordés au téléviseur.

Le son ne sort que par un seul des haut-parleurs. Vérifiez que la balance des haut-parleurs n'est pas exagérément réglée dans une direction (voir Menu SON).

Télécommande

Votre téléviseur ne répond plus à la télécommande. Appuyez une nouvelle fois sur la touche STANDARD (Norme) de la télécommande. Il se peut que les piles soient usées. Dans ce cas, vous pouvez toujours utiliser les touches situées sur le panneau de commande à l'avant du téléviseur.

Vérifiez que vous n'avez pas sélectionné un mauvais menu. Appuyez sur la touche STANDARD (Norme) pour revenir en mode "TV" ou appuyez sur la touche "M" pour revenir au menu précédent.

Pas de solution

Mettez votre téléviseur hors tension, puis remettez-le en marche. S'il ne fonctionne pas, appelez le service après-vente. En aucun cas vous ne devez tenter de réparer l'appareil par vous-même.

Caractéristiques techniques

RADIOIFFUSION

PAL SECAM B/G D/K L/L'

RÉCEPTION DES CANAUX

VHF (BAND I/III), UHF (BAND U), HYPER-BANDE, CABLE TV (S1-S20 / S21-S41)

NOMBRE DE PRESELECTIONS 100

INDICATEUR DE CANAUX

Affichage à l'écran

PRISE D'ANTENNE RF

75 Ohm (asymétrique)

TENSION EN FONCTIONNEMENT

230-240 V AC, 50 Hz.

SYSTEME AUDIO

German + Nicam Stereo

ALIMENTATION SORTIE AUDIO (W_{RMS}) (%10 THD)

2x8

CONSOMMATION ÉLECTRIQUE (W) (max.)

95

TUBE CATHODIQUE

21" (55 cm)