

DTTC 111+ V1_07-15



DUAL DTTC 111+

**Numériseur de
disques vinyles
et de cassettes**



Manuel d'utilisation

Avant-propos

Ce manuel d'utilisation vous aide en vue d'une utilisation

- conforme aux prescriptions et
- sûre

de votre **DTTC 111+**, appelé par la suite platine tourne-disque ou appareil.

Groupe ciblé par ce manuel d'utilisation

Le manuel d'utilisation s'adresse à chaque personne qui

- installe,
- utilise,
- nettoie
- ou élimine l'appareil.

Tous les noms de marques et de produits cités sont des marques de fabrique ou des marques déposées des fabricants correspondants.

Pièces de rechange & accessoires :

Vous pouvez consulter la disponibilité d'accessoires adaptés et de pièces de rechange pour votre appareil 24 heures sur 24 sur le site Internet <http://www.dual-shop.de/ersatzteile-zubehoer/>.

Veillez noter que nous pouvons seulement effectuer une expédition à une adresse en Allemagne.

Caractéristiques de présentation de ce manuel d'utilisation

Divers éléments du manuel d'utilisation sont munis de caractéristiques de présentation définies. Ainsi, vous pourrez rapidement vous rendre compte s'il s'agit

de texte normal,

- d'énumérations ou
- ➔ d'étapes de manipulation.

Consigne de réinitialisation :

Il peut arriver que, dans de rares cas, le logiciel de l'appareil "se bloque" et que l'appareil ne réagisse plus à une commande.

Dans ce cas, veuillez procéder de la manière suivante :

- Eteignez l'appareil
- Débranchez la fiche secteur de la prise de courant
- Attendez quelques instants
- Rebranchez la fiche secteur dans la prise de courant
- Mettez l'appareil en marche.

La mémoire système est réinitialisée et l'appareil est à nouveau opérationnel.

Table des matières

Remarques concernant le maniement.....	5
Consignes de sécurité	5
Installation de l'appareil	6
Maniement des piles.....	7
Utilisation conforme aux prescriptions	9
Description de l'appareil.....	10
Volume de livraison	10
Principales fonctions.....	10
Les éléments de commande sur l'appareil	11
Télécommande	13
Préparation du fonctionnement de l'appareil	14
Raccordement du câble d'alimentation	14
Amélioration de la réception d'antenne	14
Insertion de la pile de la télécommande	15
Branchement d'une source audio externe.....	16
Utilisation d'un casque.....	16
Préparation du fonctionnement de la platine tourne- disque	17
Adaptateur de centrage.....	17
Retrait / fixation du capuchon protégé-aiguille	17

Utilisation des fonctions générales de l'appareil.....	18
Mise en marche de l'appareil	18
Sélection de la source	18
Réglage du volume sonore	18
Réglage des effets sonores	18
Extinction de l'appareil	18
Réglage manuel de l'heure	19
Utilisation de la fonction SLEEP	19
Lecture de disques vinyles	20
Utilisation de la radio.....	21
Réglage d'une station	21
Mémorisation des stations	22
Comment utiliser la fonction USB.....	23
Insertion du support de données	23
Fonctions de la lecture MP3	23
Comment sélectionner les titres.....	24
Utilisation des fonctions de lecture	25
Utilisation de la fonction de programmation.....	25
Utilisation de la fonction SD	27
Insertion du support de données	27
Fonctions	27

Utilisation du lecteur de cassettes	28	Nettoyage de la platine tourne-disque	35
Activation du mode cassette.....	28	Nettoyage de l'aiguille et du disque	35
Insertion de la cassette.....	28	Changement de l'aiguille.....	35
Lecture de cassettes	29	Elimination des dérangements	36
Utilisation de la fonction timer	30	Caractéristiques techniques	38
Réglage du timer	30	Consignes d'élimination.....	39
Activation et désactivation du timer	31		
Désactivation complète du timer après l'alarme	31		
Utilisation de la fonction d'enregistrement.....	32		
Préparations	33		
Enregistrement de disques vinyles.....	33		
Enregistrement à partir d'une source externe.....	33		
Enregistrement de cassettes	33		
Enregistrement à partir de la radio	33		
Utilisation de la fonction d'effacement.....	34		
Effacement d'un seul titre	34		
Effacement de tous les titres	34		

Remarques concernant le maniement

Veillez lire consciencieusement toutes les consignes de sécurité et conservez-les au cas où vous vous poseriez des questions ultérieurement. Observez toujours tous les avertissements et toutes les consignes figurant dans ce manuel d'utilisation, ainsi que ceux figurant au dos de l'appareil.



Consignes de sécurité

Attention !

- L'appareil doit uniquement être raccordé à une tension secteur de 230 V~, 50 Hz. N'essayez jamais d'utiliser l'appareil avec une autre tension.
- Ne raccordez pas l'appareil au secteur si la tension ne correspond pas à cette valeur.
- La fiche secteur doit seulement être raccordée après la fin de l'installation conforme aux prescriptions.
- Si la fiche secteur ou le câble d'alimentation de l'appareil est défectueux ou si l'appareil présente d'autres dommages, l'appareil ne doit pas être mis en marche.
- Lors du débranchement du câble d'alimentation de la prise de courant, tirez sur la fiche - et non sur le câble.
- Afin d'éviter un risque d'incendie et le risque d'un choc électrique, n'exposez pas l'appareil à la pluie ni à toute autre sorte d'humidité.
- Ne mettez pas l'appareil en service à proximité de baignoires, de piscines ou autres jets d'eau.
- Ne posez pas de récipient contenant des liquides, p. ex. vases à fleurs, sur l'appareil. Ils pourraient se renverser et le liquide qui s'écoule risquerait d'entraîner des dommages considérables ou même un choc électrique.
- Si des corps étrangers ou du liquide devaient parvenir à l'intérieur de l'appareil, débranchez immédiatement la fiche secteur de la prise de courant. Faites vérifier l'appareil par un spécialiste qualifié avant de le remettre en service. Danger de choc électrique en cas d'ouverture du boîtier.
- N'ouvrez pas le boîtier. Danger de choc électrique en cas d'ouverture du boîtier.
- N'essayez jamais de réparer vous-même un appareil défectueux. Adressez-vous toujours à nos points de service après-vente.
- N'ouvrez en aucun cas l'appareil – seul un spécialiste doit l'ouvrir.
- Des corps étrangers, p. ex. aiguilles, pièces de monnaie, etc., ne doivent pas tomber à l'intérieur de l'appareil.
- Ne posez pas de bougies allumées ou autres sources potentielles d'incendie sur l'appareil.

- Ne laissez jamais des enfants utiliser cet appareil sans surveillance.
- Faites effectuer les travaux de maintenance uniquement par des spécialistes qualifiés, faute de quoi, vous vous mettriez vous-même ou d'autres personnes en danger.
- Veiller également à ne pas toucher les contacts situés au dos de l'appareil avec des objets métalliques ou avec les doigts. Ceci peut occasionner des court-circuits.
- L'appareil reste branché au secteur, même lorsqu'il est éteint. Débranchez la fiche du bloc d'alimentation de la prise de courant si vous n'utilisez pas l'appareil pendant une période prolongée. Tirez uniquement au niveau de la fiche secteur, pas le câble.
- N'écoutez pas la musique avec un volume sonore trop important, car cela pourrait entraîner des troubles auditifs durables.
- Cet appareil n'est pas destiné pour une utilisation par des personnes (y compris des enfants) avec des facultés physiques, sensorielles ou intellectuelles limitées ou manquant d'expérience et/ou de connaissances, sauf si elles sont sous la surveillance d'une personne compétente pour leur sécurité ou s'ils ont reçu l'autorisation de cette personne pour utiliser l'appareil.
- Les enfants doivent être sous surveillance, afin de s'assurer qu'ils ne jouent pas avec l'appareil.

- Il est interdit de procéder à des transformations sur l'appareil.
- Les appareils endommagés ou les accessoires endommagés ne doivent plus être utilisés.

Installation de l'appareil

- Installez l'appareil sur un support solide, sûr et horizontal. Veillez à une bonne ventilation.
- Ne posez pas l'appareil sur des surfaces molles telles que moquettes, tapis, couvertures, ou à proximité de rideaux ou de tentures murales. Les ouvertures d'aération pourraient être obstruées. La circulation de l'air nécessaire risquerait d'être interrompue, ce qui pourrait conduire à un embrasement de l'appareil.
- N'installez pas l'appareil à proximité de sources de chaleur telles que radiateurs. Evitez l'ensoleillement direct et les emplacements exposés à une quantité exceptionnelle de poussières.
- Veuillez tenir compte du fait que les pieds de l'appareil peuvent laisser, le cas échéant, des marques de couleur sur certaines surfaces de meubles. Mettez une protection entre le meuble et l'appareil.
- L'appareil ne doit pas être installé dans des locaux avec un taux d'humidité de l'air élevé, p. ex. cuisine ou sauna, étant donné que des dépôts d'eau de condensation risqueraient d'endommager l'appareil.

L'appareil est prévu pour un fonctionnement dans un environnement sec et au sein d'un climat tempéré, et ne doit pas être exposé aux gouttes d'eau ni aux projections d'eau.

- Vous ne devez utiliser l'appareil qu'en position horizontale. Ne l'utilisez pas en extérieur !
- Gardez l'appareil à distance d'appareils générant de forts champs magnétiques
- En cas d'utilisation à proximité immédiate de lampes à économie d'énergie, le fonctionnement de l'appareil risque éventuellement d'être perturbé.
- Ne posez pas d'objets lourds sur l'appareil.
- Placez un support antidérapant sous les pieds de l'appareil, afin d'éviter des empreintes sur les surfaces de meubles.
- Lorsque vous déplacez l'appareil d'un environnement froid vers un environnement chaud, de l'humidité peut se former à l'intérieur de l'appareil. Dans ce cas, attendez environ une heure avant de le mettre en service.
- Veillez toujours à une bonne accessibilité au câble d'alimentation ou au connecteur, de manière à pouvoir débrancher rapidement l'appareil de l'alimentation électrique ! Posez le câble d'alimentation de manière à éviter tous risques de trébuchement.
- La prise doit être située le plus près possible de l'appareil.

- Pour le raccordement au secteur, enfoncer complètement la fiche secteur dans la prise.
- Utiliser un raccordement secteur approprié et éviter d'utiliser des multiprises !
- Ne touchez pas le câble d'alimentation ou le connecteur avec les mains mouillées, risque d'électrocution !
- En cas de dérangements ou de formation de fumée et d'odeurs provenant de l'appareil, retirer immédiatement la fiche d'alimentation de la prise !
- Si un orage menace, débranchez la fiche secteur de la prise de courant.
- Débranchez la fiche secteur si l'appareil n'est pas utilisé sur une période prolongée, p. ex. avant d'entreprendre un voyage.
- Un volume trop élevé, surtout lors de l'utilisation de casques, peut conduire à des dommages auditifs.

Maniemment des piles

- Veillez à ce que les piles soient maintenues hors de portée des enfants. Les enfants peuvent mettre en bouche les piles et les avaler, ce qui peut conduire à de graves problèmes de santé. Pour cette raison, conservez les piles et la télécommande hors de portée des enfants en bas âge. En pareil cas, consultez immédiatement un médecin !

- Les piles ordinaires ne doivent pas être chargées, ni réactivées par d'autres méthodes, ni démontées, chauffées ou jetées au feu (**risque d'explosion !**).
- Remplacez à temps des piles devenues faibles. Nettoyez les contacts des piles et les contacts de l'appareil avant leur insertion.
- Remplacez systématiquement toutes les piles en même temps et utilisez des piles de même type.
- En cas de pile mal insérée, il y a **risque d'explosion !**
- N'essayez pas de recharger la pile, de la démonter, de la chauffer à une température supérieure à 100 °C ou de la brûler.
- Éliminez immédiatement les piles usagées. Remplacez uniquement les piles par des piles de même type et de même numéro de modèle.

Attention !

- N'exposez pas les piles à des conditions extrêmes. Ne les posez pas sur des radiateurs, ne les exposez pas à l'ensoleillement direct !
- Les piles usagées ou endommagées peuvent provoquer des irritations cutanées. Veillez à porter des gants de protection. Nettoyez le compartiment à piles avec un chiffon sec.

Remarque importante concernant l'élimination :

Les piles peuvent contenir des produits toxiques qui sont nuisibles pour la santé et l'environnement.

- Les piles sont soumises à la directive européenne 2006/66/CE. Elles ne doivent pas être éliminées avec les ordures ménagères normales.
- Veuillez vous informer sur les prescriptions locales en matière de gestion des déchets concernant les piles, étant donné que l'élimination correcte permet de protéger l'environnement et l'homme contre des conséquences négatives potentielles.

Ce pictogramme se trouve sur les piles à substances nocives :



Télécommande :

Si l'appareil n'est pas exploité pendant une période prolongée, retirez toutes les piles, car celles-ci risquent de couler et d'endommager l'appareil.

Supports USB :

N'utilisez pas de câble USB pour raccorder des supports USB au port USB. Le port USB est uniquement conçu pour une connexion directe de supports USB.

Il n'est pas approprié pour le raccordement direct à un PC !

Utilisation conforme aux prescriptions

L'appareil est conçu pour la lecture et la numérisation de disques vinyles et de cassettes musicales. L'appareil est conçu pour un usage privé et ne convient pas pour un usage industriel.

Toute autre utilisation est considérée comme non conforme aux prescriptions et peut conduire à des dommages matériels ou même à des dommages corporels. Le fabricant ne prend en charge aucune responsabilité pour des endommagements résultant d'une utilisation non conforme aux prescriptions.

Avant de mettre l'appareil en service, veuillez tout d'abord lire attentivement les consignes de sécurité et les instructions d'installation. Seul cela vous permet d'utiliser toutes les fonctions en toute sécurité et de façon fiable. Conservez soigneusement les instructions d'installation et transmettez-les à un éventuel propriétaire suivant.

Description de l'appareil

Volume de livraison

Retirez l'appareil et tous ses accessoires de l'emballage. Conservez le carton et tous les éléments de l'emballage pour un éventuel transport ultérieur. Faites attention au capuchon de protection pour l'aiguille sur le bras de lecture.

Il ne doit **pas** être jeté !

Veuillez vérifier que tous les accessoires mentionnés ci-dessous sont présents :

- la platine tourne-disque,
- le couvercle avec 2 charnières, aiguille de lecture,
- l'adaptateur pour les disques "single" (45 tours),
- la télécommande, y compris une pile de type CR 2032
- le présent manuel d'utilisation.

Remarque :

Contrôlez l'intégralité de la livraison et l'absence d'endommagements. Si la livraison devait être incomplète ou présenter des dommages dus au transport, ne mettez pas l'appareil en service, mais veuillez vous adresser à notre service après-vente.

Principales fonctions

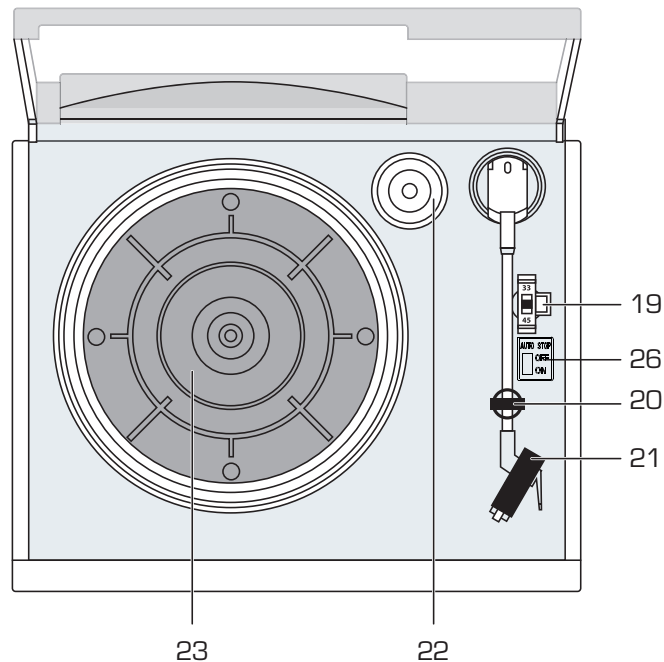
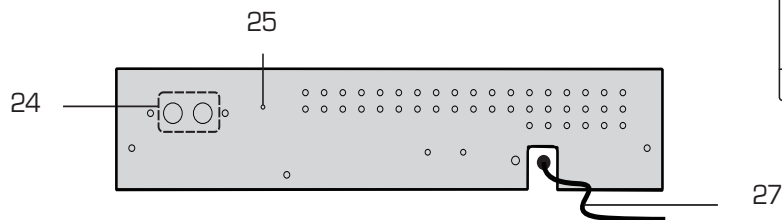
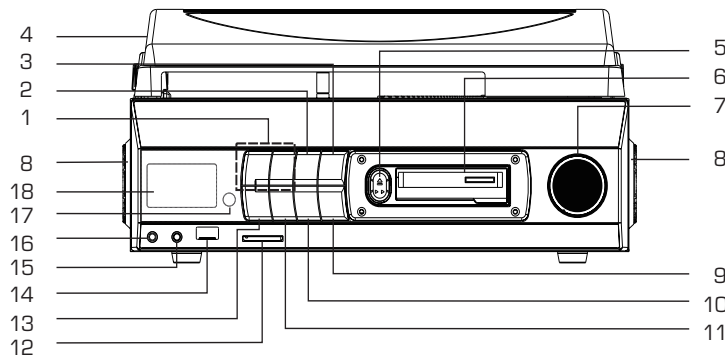

- Avec cet appareil vous pouvez lire des disques vinyles 33, 45 et 78 tours, écouter la radio, reproduire des supports de données USB/SD et lire des cassettes.
- Vous pouvez numériser vos disques vinyles et vos cassettes musicales via la prise USB ainsi que la prise SD/MMC.
- La platine tourne-disque peut être raccordée à une entrée audio (AUX-In). Vous pouvez raccorder des appareils audio externes à la platine tourne-disque.
- L'appareil est pourvu d'une prise casque.
- Le système de micro est interchangeable.
- La radio reçoit les plages de fréquences FM 87,5 – 108 MHz.
- Vous pouvez mémoriser jusqu'à 20 stations FM sur des emplacements de programme.
- L'appareil dispose d'une indication de l'heure au format 12 ou 24 h.

Les éléments de commande sur l'appareil



1	⏮ ⏪ ⏩ ⏭	Touches SKIP, saut de titre
2	■	arrêt de la lecture
3	▶ / ST/MO	Démarrage de la lecture, pause

4		FM : stéréo, mono
5	▲ ▶▶	EJECT, FWD : Ejection de la cassette, avance rapide

6		Compartiment cassette
7	POWER / VOLUME	Rotation : bouton de réglage du volume Pression : Mise en marche / arrêt, mode veille
8		Haut-parleurs
9	● REC	Enregistrement
10	+10	défilement de 10 titres TUNER : Sélection des stations mémorisées
11	MEM / CLK ADJ.	Fonction de programmation, mémorisation de stations FM, réglage de l'heure (en mode veille)
12		Raccordement pour SD/MMC
13	FUNCTION	Sélection de fonction mode de fonctionnement
14		Port USB
15	AUX IN	Raccordement d'appareils audio externes, fiche jack 3,5 mm
16		Prise casque, jack de 3,5 mm
17		Récepteur de la télécommande IR
18		Afficheur

Platine tourne-disque		
19	Commutateur de vitesse (SPEED 33/45/78)	
20	Blocage du bras de lecture	
21	Bras de lecture avec micro	
22	Adapteur "single" (45 tours)	
23	Plateau	
26	AUTO STOP	ON OFF : Arrêt automatique du plateau tourne-disque
Face arrière		
24	LINE OUT R, L	Raccordement pour amplificateur, stéréo Cinch
25	Antenne-câble FM	
27	AC ~	Prise secteur pour 230 V ~ / 50 Hz
-	Plaque signalétique (face arrière)	

Télécommande

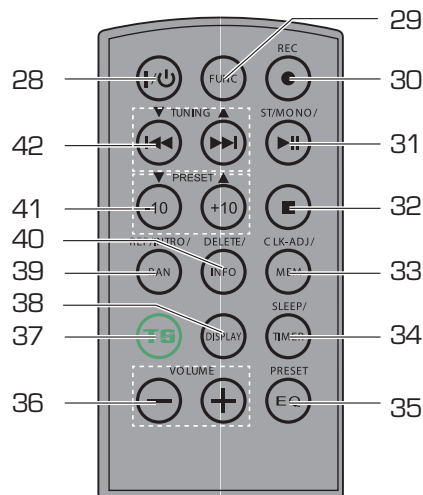

33	MEM / CLK ADJ.	Fonction de programmation USB/SD, mémorisation de stations FM, réglage de l'heure (en mode veille)
34	SLEEP TIMER	Fonction SLEEP Réglage de la fonction réveil
35	PRESET EQ	Fonction de sonorité de l'égaliseur
36	- VOLUME +	Réglage du volume sonore
37	FIND TS	Enregistrement : séparation de piste
38	DISPLAY	Commutation de l'affichage durée de lecture, radio, heure, alarme
39	REP/INTRO/RAN	USB/SD : Fonction de répétition, fonction de lecture du début des titres, fonction de lecture aléatoire
40	DELETE INFO	Suppression de titre, activation / désactivation de l'info tags ID3
41	▼ PRESET ▲ -10/+10	TUNER : sélection d'une station mémorisée ; USB/SD : sélection de titres ; saut -10/+10 titres
42	▼ TUNING ▲ I◀◀ ▶▶I	Réglage de la fréquence FM Touches SKIP, saut de titre

28	I / ⏻	mise en marche, arrêt STANDBY
29	FUNC	Sélection de fonction mode de fonctionnement PHONO, FM, USB, CARD, TAPE
30	● REC	Enregistrement
31	▶ / ST/MO	Démarrage de la lecture, pause FM : stéréo, mono
32	■	arrêt de la lecture

Préparation du fonctionnement de l'appareil

Raccordement du câble d'alimentation

- ➔ Vous pouvez raccorder l'appareil au réseau électrique normal (230 V ~ / 50 Hz).
- ➔ Branchez la fiche secteur AC~ 27 dans la prise secteur.

Attention !

- ➔ Assurez-vous que la tension de service corresponde à la tension secteur locale, avant d'établir le raccordement au secteur. Respectez les indications figurant sur la plaque signalétique.



En raison de la fonction veille (mode "standby"), des pièces de l'appareil se trouvent sous tension dès que l'appareil est branché au secteur. Pour mettre l'appareil entièrement hors tension, la fiche secteur **doit** être débranchée.

- ➔ Après la première connexion de l'appareil au réseau électrique, l'afficheur indique "0 : 00".

Remarque :

En cas de non-utilisation, débranchez la fiche secteur de la prise de courant. Tirez sur la fiche secteur et non pas sur le câble. Si un orage menace, débranchez la fiche

secteur de la prise de courant. Débranchez la fiche secteur si l'appareil n'est pas utilisé sur une période prolongée, p. ex. avant d'entreprendre un voyage.

La chaleur résultant du fonctionnement doit être évacuée par une circulation d'air suffisante. Pour cette raison, l'appareil ne doit pas être recouvert ou logé dans une armoire fermée. Veillez à disposer d'un espace libre d'au moins 10 cm autour de l'appareil.

Remarque :

Après une panne de courant, l'heure affichée n'est probablement **pas** correcte.

Amélioration de la réception d'antenne

Le nombre et la qualité des stations que vous pouvez recevoir dépend des conditions de réception sur le lieu d'installation. L'antenne-câble FM 25 permet une réception appropriée.

- ➔ Elle doit être orientée sur toute sa longueur en fonction de la meilleure réception possible.
- ➔ En cas de mauvaise réception, il est recommandé de commuter en mode MONO à l'aide de la touche ST/MONO 31.

Insertion de la pile de la télécommande

- ➔ Une pile (CR2032) est déjà insérée pour le fonctionnement de la télécommande. Pour le fonctionnement, vous devez retirer la bande d'isolation dans le compartiment de pile.
- ➔ Retirez le film en plastique, comme illustré :



Si la télécommande ne devait plus réagir aux entrées, remplacez la pile ronde.

- ➔ Pour ce faire, procédez comme suit :

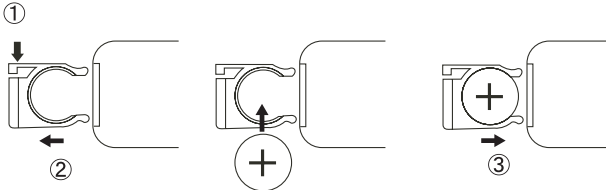

- ➔ Vérifiez la polarité.
- ➔ Fermez correctement le couvercle du compartiment à pile, de manière à ce que les languettes de fixation s'enclenchent dans le boîtier.

Remarque :

La pile devrait être retirée de la télécommande si celle-ci n'est pas utilisée pendant une période prolongée. Dans le cas contraire, l'écoulement de la pile risque d'endommager la télécommande.

- Les piles doivent être remplacées par des piles neuves si la portée de la télécommande diminue.
- Il convient de veiller à utiliser uniquement des piles ou des accumulateurs de même type. Utilisez des piles protégées contre l'écoulement !

Utilisation de la télécommande

La télécommande infrarouge vous permet d'activer confortablement les fonctions principales de l'appareil à partir de votre fauteuil. Veuillez observer les points suivants lors de l'utilisation de la télécommande :

- Dirigez la télécommande en direction du récepteur 17 se trouvant sur la face avant de l'appareil.
- Veillez à ce qu'il n'y ait aucun obstacle entre l'émetteur et le récepteur.
- Les piles doivent être remplacées par des piles neuves si la portée de la télécommande diminue.

La portée maximale est d'environ 6 mètres, face à l'appareil.

Branchement d'une source audio externe

Vous pouvez reproduire le son d'un appareil externe (p. ex. sortie casque d'un téléphone mobile, lecteur MP3) via les haut-parleurs de l'appareil.

- Branchez un câble audio (fiche jack de 3,5 mm) entre la sortie audio de votre appareil externe et la prise AUX-IN 15 sur la face avant de l'appareil.

Remarque :

De ce fait, le lecteur de disques vinyles est désactivé. Pour pouvoir à nouveau écouter des disques vinyles, débranchez la fiche jack mâle de la prise AUX IN 15.

- Sélectionnez le mode de fonctionnement PHONO au moyen du sélecteur FUNC 29.
- Démarrez la lecture sur l'appareil externe.

Restitution du son sur des appareils externes

De la même manière, vous pouvez également reproduire le son par l'intermédiaire d'un amplificateur externe via la prise LINE OUT 24. Utilisez à cet égard un câble audio Cinch (stéréo).

- Si vous souhaitez reproduire le son par l'intermédiaire d'un amplificateur externe, raccordez la prise 24 à l'entrée de l'amplificateur.

- Démarrez la lecture de la source souhaitée. Sélectionnez l'entrée correspondante sur l'appareil externe.
- Réglez le volume sonore sur l'appareil externe.

Utilisation d'un casque



Troubles auditifs !

N'écoutez pas la musique avec un volume trop fort via le casque d'écoute, car cela pourrait entraîner des troubles auditifs durables. Avant d'utiliser le casque, réglez le volume de l'appareil au minimum.

Lorsque vous raccordez un casque, le son des haut-parleurs est coupé.

- Utilisez uniquement un casque avec une prise jack de 3,5 millimètres.
- Branchez la fiche du casque sur la prise casque 16 de l'appareil.

Le son est maintenant retransmis uniquement par le casque.

- Si vous souhaitez de nouveau écouter par les haut-parleurs, retirez la fiche du casque de la prise de l'appareil.

Préparation du fonctionnement de la platine tourne-disque

- Retirez la bande adhésive du plateau tourne-disque, si bien que celui-ci puisse tourner.
- Retirez le fil avec lequel la bras de lecture est fixé au dispositif de blocage.

Adaptateur de centrage

L'adaptateur de centrage est utilisé par exemple pour les disques 45 tours qui ne sont pas munis de support de centrage. Si l'adaptateur de centrage n'est momentanément pas utilisé, vous pouvez le ranger dans le compartiment prévu à cet effet.

Retrait / fixation du capuchon protégé-aiguille

- Avant la lecture d'un disque, il convient de retirer le capuchon protégé-aiguille (3) du micro (1). Retirez le capuchon (3) vers l'avant.

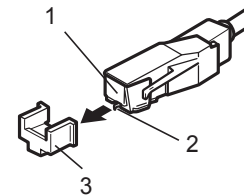

Il est recommandé de remonter la capuchon de l'aiguille après la lecture, afin de protéger l'aiguille (2).

Utilisation des fonctions générales de l'appareil

Vous pouvez effectuer les réglages aussi bien à l'aide des touches se trouvant sur l'appareil qu'à l'aide de la télécommande. Une inscription identique sur la télécommande et sur l'appareil est synonyme de fonction identique.

La description de l'utilisation s'effectue en règle générale à l'aide des touches de la télécommande.

Mise en marche de l'appareil

- Le bouton de réglage du volume 7 (pression) ou la touche  28 vous permettent de mettre l'appareil en marche ; l'afficheur est activé avec le dernier mode réglé. L'afficheur s'allume.

Sélection de la source

- La touche FUNCTION 13 sur l'appareil ou 29 de la télécommande vous permet de commuter entre les modes PHONO, FM, USB, CARD et TAPE.
- Débranchez les appareils raccordés sur la prise AUX IN 15, pour pouvoir écouter des disques vinyles.
- En position PHONO, vous pouvez reproduire des sources externes.

Réglage du volume sonore

- Tournez le bouton VOLUME 7 pour régler le volume sonore souhaité.
- Pressez la touche –VOL+ 36 de la télécommande pour régler le volume sonore plus fort / moins fort.

Réglage des effets sonores

- Pressez la touche EQ 35 de façon répétée, pour défiler entre les réglages de l'égaliseur.

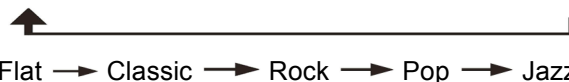

Extinction de l'appareil

- Le bouton de réglage du volume 7 (pression) ou la touche  28 vous permettent d'éteindre l'appareil ; l'heure est affichée.

Remarque :

L'appareil s'éteint automatiquement après 15 minutes en l'absence de commande ou si aucun signal n'est transmis.

Réglage manuel de l'heure

- Pressez en mode veille (appareil éteint, relié au réseau électrique) la touche CLK ADJ. 33 et maintenez-la enfoncée, jusqu'à l'apparition de **24H** sur l'afficheur.
- Pressez **I◀◀ ▶▶I** 42 pour modifier l'affichage de l'heure au format 12 h ou 24 h, et validez au moyen de la touche CLK ADJ. 33.
- Réglez tout d'abord les heures à l'aide des touches **I◀◀ ▶▶I** 42, puis les minutes, et validez respectivement au moyen de CLK ADJ. 33.

De ce fait, l'heure est réglée et commence à compter.

- L'heure est affichée en mode veille.

Remarque :

- Si aucune touche n'est pressée en mode réglage pendant plus de 5 secondes, celui-ci est quitté automatiquement sans mémorisation.
- Après une panne de courant, vous **devez** à nouveau régler l'heure et l'alarme.

Utilisation de la fonction SLEEP

Vous pouvez régler, par pas de 90, 80, ... 10, minutes (ou OFF), la durée après laquelle l'appareil se met en mode veille, quel que soit le mode opératoire dans lequel il se trouve. "SLEEP" apparaît à l'affichage.

- Pour effectuer le réglage, pressez la touche SLEEP 34 de façon répétée.

Lecture de disques vinyles

- Ouvrez le couvercle.
- Retirez le protège-aiguille du système.
- Sélectionnez la source PHONO au moyen de FUNC 29.
- Réglez le volume sonore souhaité à l'aide du bouton VOLUME 7, 36.
- Posez un disque vinyle sur la platine tourne-disque. Montez le cas échéant l'adaptateur de centrage sur l'axe du plateau tourne-disque.

Remarque :

Assurez-vous de l'absence de poussières sur le disque. Des brosses, chiffons et pinceaux pour disques sont disponibles dans le commerce spécialisé.

- Sélectionnez la vitesse de lecture du disque vinyle au moyen de SPEED 19.
- Desserrez le dispositif de blocage 20.
- Soulevez avec précaution le bras de lecture.
- Pivotez le bras de lecture au-dessus du sillon désiré. La rotation du plateau tourne-disque démarre.
- Abaissez lentement et avec précaution le bras de lecture sur le disque vinyle. La lecture démarre.

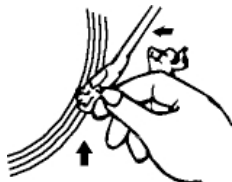

Interruption de la lecture

- Soulevez avec précaution le bras de lecture et le déposer le cas échéant sur le repose-bras.

A la fin de la lecture le plateau tourne-disque s'arrête et le bras de lecture reste en position finale.

Remarque :

Avec certains disques vinyles il peut arriver que la lecture s'arrête prématurément, avant la fin du disque vinyle. Dans ce cas, désactivez l'arrêt automatique au moyen du commutateur AUTO STOP 26 (OFF). Réactivez la fonction après la fin de la lecture (position ON), sinon le plateau tourne-disque ne s'arrête pas.

Utilisation de la radio

Remarque :

L'appareil capte les fréquences
FM 87,5 - 108 MHz.

- Sélectionnez la source FM au moyen de FUNC 29.
- Vous pouvez orienter l'antenne-câble et la sortir sur toute sa longueur, afin d'améliorer la réception.

Remarque :

En règle générale, les émetteurs FM sont reçus en mode stéréo. L'affichage "**ST**" apparaît.

- Vous pouvez commuter en mode mono à l'aide de la touche ST/MONO 31, afin de supprimer les grésillements.

Réglage d'une station

Sélection manuelle des stations

- Pressez brièvement les touches **I◀◀ ▶▶I** (▼TUNING ▲) 42 pour modifier pas à pas la fréquence de réception vers le haut ou vers le bas. Dans la plage FM, par pas de 0,05 MHz (= réglage fin). De ce fait, vous pourrez également régler des émetteurs faibles dont vous connaissez la fréquence.

L'affichage de la fréquence sur l'afficheur indique la fréquence réglée.

Recherche automatique de stations

- Une pression prolongée sur les touches **I◀◀ ▶▶I** 42 (env. 2 secondes) permet de démarrer la recherche automatique. La recherche automatique peut uniquement trouver des stations dont le signal de réception est . Les émetteurs faibles ne peuvent être réglés que manuellement.
- Une nouvelle pression sur les touches **I◀◀ ▶▶I** 42 (env. 2 secondes) permet de poursuivre la recherche automatique. Pendant la recherche automatique, le mode radio est coupé.

Mémorisation des stations

La mémoire de programmes peut mémoriser jusqu'à 20 stations dans la plage FM.

Remarque :

Les stations ne restent pas mémorisées en cas de coupure de courant. Pour cette raison, ne séparez pas l'appareil du réseau électrique.

- Réglez en mode FM (radio) la station souhaitée à l'aide des touches **I◀◀ ▶▶I** 42.
- Pressez la touche **MEM 33** ; **P01** clignote sur l'afficheur.
- Sélectionnez un emplacement de programme à l'aide de la touche **▼ PRESET ▲ 41** ; à cet égard, pressez éventuellement plusieurs fois la touche.
- Mémorisez la station réglée sur l'emplacement de programme à l'aide de la touche **MEM 33**.
- Mémorisation d'autres stations : Répétez le processus.

Sélection des stations programmées

- Pressez la touche **▼ PRESET ▲ 41** pour défiler vers le haut ou vers le bas entre les emplacements de programme mémorisés.

Le canal réglé est affiché sur l'afficheur.

Effacement d'un emplacement de programme mémorisé

- Vous pouvez effacer la mémorisation d'un emplacement de programme en mémorisant une nouvelle station sur l'emplacement de programme.

Comment utiliser la fonction USB

Remarque :

La taille de la mémoire du support de données USB est limitée à 16 Go.

Compte tenu de la multitude de modèles différents de lecteurs flash MP3 et de supports de données USB, il n'est pas possible de garantir que chaque modèle soit supporté. N'utilisez pas de câble prolongateur USB !

Les appareils USB version 1.0 et 2.0 sont supportés.

Insertion du support de données

- Commutez en mode USB à l'aide de FUNC 29.
- Connectez le support de données USB au port USB 14. Pour ce faire, ouvrez le cache. Les données du support de données sont chargées. Le nombre total de titres est affiché.

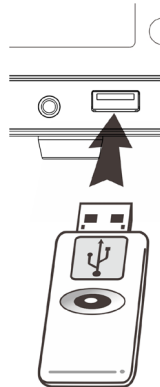

- Avant de manipuler l'appareil, attendez que le contenu complet a été lu, afin de garantir que toutes les informations nécessaires du support de données ont été lues. Si aucun support de données n'est connecté ou ne peut être lu, l'affichage "NO MEDIA" apparaît sur l'afficheur 18.
- La lecture du premier titre est démarrée automatiquement.
- Pour arrêter la lecture : Pressez la touche ■ 32.

Fonctions de la lecture MP3

L'appareil démarre automatiquement la lecture du premier titre. Le numéro du titre actuel ainsi que le symbole ► apparaissent sur l'afficheur.

- Si vous souhaitez faire une pause de lecture, pressez la touche ►|| 31. L'appareil interrompt la lecture. ► clignote sur l'afficheur.
- Pour poursuivre la lecture, pressez une nouvelle fois la touche ►|| 31.
- Si vous souhaitez terminer la lecture, pressez la touche ■ 32. Le nombre de titres total apparaît sur l'afficheur.

Remarque :

Pressez systématiquement la touche ■ 32 avant de retirer le support de données.

Comment sélectionner les titres

- Si vous souhaitez sauter au titre suivant, pressez une seule fois la touche ►►I 42.
- Si vous souhaitez sauter au début du titre, pressez une seule fois la touche I◀◀ 42.
- Si vous souhaitez sauter au titre précédent, pressez deux fois la touche I◀◀ 42.

L'afficheur indique le numéro de titre sélectionné.

- Appuyez plusieurs fois jusqu'à ce que le numéro du titre recherché s'affiche.

Recherche rapide vers l'avant ou vers l'arrière

Vous pouvez effectuer une recherche rapide vers l'avant ou vers l'arrière dans le morceau en cours pour chercher un passage spécifique. A cette occasion, la musique n'est **pas** diffusée via les haut-parleurs.

- Pour l'avance rapide, pressez la touche ►►I 42 et maintenez la touche enfoncée, jusqu'à ce que vous ayez trouvé l'endroit souhaité.
- Pour le retour rapide, pressez la touche I◀◀ 42 et maintenez la touche enfoncée, jusqu'à ce que vous ayez trouvé l'endroit souhaité.
- Relâchez la touche. La lecture redémarre à cet endroit.

Saut de titre

- Les touches -10/+10 (▼ PRESET ▲) 41 vous permettent respectivement de défiler de 10 titres vers l'avant / vers l'arrière.

Affichage des tags ID3

- Pressez INFO 40 pour afficher des informations complémentaires (titre, interprète, album, etc.) conformément aux tags ID3. Une nouvelle pression sur la touche permet de les désactiver.

Utilisation des fonctions de lecture

Fonction de répétition, fonction de lecture du début des titres, fonction de lecture aléatoire

→ Pressez pendant la lecture la touche REP/INTRO/RAN 39 de façon répétée, afin de défiler entre les différentes fonctions de lecture.

Les fonctions suivantes peuvent être activées :

- Répétition individuelle de titres ↻
- Répétition de tous les titres ↻ all
- Fonction de lecture du début des titres (10 secondes par titre) **Intro**
- Lecture aléatoire **Random**

Remarque :

La fonction de répétition peut également être utilisée lorsque la fonction de programmation est activée.

Terminer la fonction de répétition

→ Pressez plusieurs fois la touche REP/INTRO/RAN 39, jusqu'à ce que l'affichage de répétition n'est plus affiché.

Le disque va être lu jusqu'à la fin, sans répétition, si vous n'arrêtez pas la lecture.

Utilisation de la fonction de programmation

Avec la fonction de programmation, vous pouvez écouter jusqu'à 20 titres dans l'ordre que vous avez défini.

Remarque :

Vous pouvez uniquement effectuer la programmation lorsque l'appareil se trouve en mode arrêt.

→ Pressez la touche MEM 33.

Le numéro de l'emplacement de programme suivant "P01" et **MEMORY** apparaît sur l'afficheur.

→ Sélectionnez le premier titre à programmer à l'aide des touches I◀◀▶▶I 42.

→ Mémorisez le numéro de titre souhaité à l'aide de la touche MEM 33. Le titre est à présent programmé sur l'emplacement de programme 01.

- Le numéro de l'emplacement de programme suivant "P02" apparaît sur l'afficheur. Procédez de la même manière pour programmer les titres dans l'ordre que vous souhaitez.
- Pressez la touche ►|| 31 pour commencer la lecture de votre sélection de pages.
- Si vous souhaitez interrompre la lecture de la sélection programmée, pressez une seule fois la touche ►|| 31.
- Pour terminer la lecture programmée, pressez la touche ■ 32.

Remarque :

La mémoire de programmation est effacée si vous pressez deux fois la touche ■ 32 ou si vous actionnez le sélecteur FUNC 29.

Prélèvement du support de données

- Retirez le support de données USB en le débranchant. Commutez auparavant au moyen de FUNC 29.

Utilisation de la fonction SD

Insertion du support de données

Prudence !

Si la carte mémoire est insérée à l'envers dans le logement de carte, la carte ne peut pas être reconnue. La carte et les données qui s'y trouvent peuvent être endommagées.

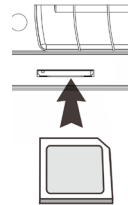

Remarque :

La taille mémoire des SD est limitée sur les supports de données à max. 16 Go.

- Insérez la carte dans le logement de carte 12, avec l'inscription vers le haut.
- Pressez FUNC 29, le cas échéant de façon répétée, pour commuter en mode CARD.
- Le support de données est lu.
- La lecture du premier titre est démarrée automatiquement.
- Pour arrêter la lecture : Pressez la touche ■ (2, 32) ; le nombre total de titres apparaît sur l'afficheur (18).

Fonctions

La suite de la commande ainsi que les fonctions de lecture sont décrites au chapitre "Fonctions de la lecture MP3", voir p. 23.

Prélèvement du support de données

- Prélevez la carte en la retirant du logement. Commutez auparavant au moyen de FUNC 29.

Remarque :

Lors du raccordement de supports de données USB/SD, il peut arriver que l'appareil ou le support de données se "bloque" suite à la présence d'électricité statique. Dans ce cas, effectuez une réinitialisation.

Utilisation du lecteur de cassettes

Remarque

Assurez-vous qu'aucun objet étranger ne puisse parvenir à l'intérieur du compartiment de cassette 6.

Activation du mode cassette

→ Pressez FUNC 29, le cas échéant de façon répétée, pour commuter en mode TAPE.

Insertion de la cassette

Remarque

Pour un enregistrement de grande qualité, utilisez des cassettes à la norme CEI I.

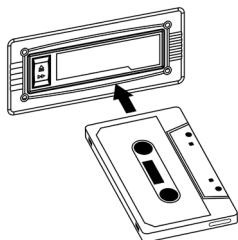

- Insérez la cassette de manière à ce que le côté ouvert de la bande se trouve à droite et le côté de la cassette à lire à l'arrière.
- Insérez la cassette comme décrit.

L'appareil commence **automatiquement** la lecture.

Remarque :

En cas de fonctionnement irrégulier de cassettes, notamment avec la version C 120, la cause provient bien souvent de la cassette elle-même et non pas de l'appareil.

- Tendez le cas échéant la bande avant d'insérer la cassette.

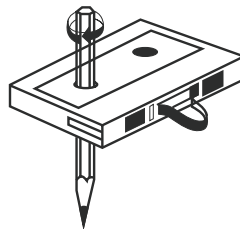
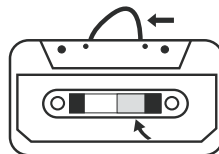

Lecture de cassettes

- Dès que la cassette est introduite, le transport de la bande est démarré et la lecture commence.

La lecture s'arrête lorsque la cassette arrive à la fin de la bande en mode lecture.

Avance rapide

- Enfoncez la touche EJ/FF 5 jusqu'à ce qu'elle s'enclenche à **mi-course**, afin d'avancer la cassette à vitesse rapide.
- Pour terminer l'avance rapide, pressez à nouveau brièvement la touche EJ/FF 5 et relâchez-la.

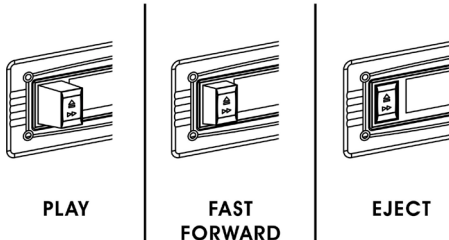

Prélèvement de la cassette

- Enfoncez **entièrement** la touche EJ/FF 5 pour éjecter la cassette.
- Pendant l'avance rapide, il n'en résulte pas de lecture de l'enregistrement.
- Retirez toujours la cassette de l'appareil après la fin complète de la lecture. Prélevez également la cassette si vous sélectionnez une autre fonction.

Utilisation de la fonction timer

Remarque :

Vous pouvez seulement utiliser la fonction timer après avoir réglé correctement l'heure, voir p. 19.

Aucune fonction timer n'est possible en mode AUX.

Réglage du timer

La fonction timer met l'appareil en marche à l'heure réglée.

Vous pouvez sélectionner si vous souhaitez être réveillé via la radio ou un support de données USB/SD.

Remarque :

- USB, SD : le support de données doit être connecté correctement.
- TUNER : régler la station radio.
- En cas de panne de courant, le timer **ne fonctionne pas**. Après une panne de courant, vérifiez l'heure réglée et réglez à nouveau l'alarme.

Réglage de l'heure de réveil

Si aucune touche n'est pressée pendant plus de 5 secondes durant le réglage, l'appareil quitte automatiquement ce mode. Vous devez alors recommencer le processus depuis le début.

- Pressez la touche **TIMER 34 en mode veille** et maintenez-la enfoncée, jusqu'à l'apparition de **ON TIME** sur l'afficheur. L'affichage des heures clignote.



- Réglez les heures et les minutes à l'aide de **I◀◀▶▶I** 42 et confirmez respectivement au moyen de la touche **TIMER 34**.
- Réglez la source souhaitée **FM, USB** ou **CARD** au moyen de **FUNC 29** et confirmez à l'aide de la touche **TIMER 34**. **VOL** clignote.
- Réglez le volume sonore de mise en marche souhaité à l'aide de **I◀◀▶▶I** 42 et confirmez au moyen de **TIMER 34**.
- Réglez ensuite l'heure de désactivation comme décrit ci-dessus. Confirmez respectivement au moyen de **TIMER 34**.

- Le réglage est à présent terminé et le timer est programmé.
- Vous pouvez reconnaître un timer actif à l'affichage TIMER sur l'afficheur.

Remarque :

L'appareil se met en marche avec la source et le volume sonore sélectionnés en atteignant l'heure d'activation.

Si vous avez sélectionné la source TUNER, la dernière station de radio réglée est activée pour le réveil.

Si aucun support de données n'est connecté, vous serez réveillé avec la source TUNER.

Activation et désactivation du timer

- Pressez brièvement la touche TIMER 34 pour désactiver le timer. Pour réactiver le timer, l'heure doit être reprogrammée.
- Lorsque le timer est activé, l'affichage TIMER apparaît sur l'afficheur. ⌚

Désactivation complète du timer après l'alarme

- Pressez la touche ⏻ 28 pour désactiver le timer.

Remarque :

La fonction timer active à nouveau l'appareil le lendemain, à l'heure réglée. L'affichage TIMER reste affiché sur l'afficheur.

Utilisation de la fonction d'enregistrement

La fonction d'enregistrement enregistre votre musique sur un support de données USB ou SD. L'enregistrement s'effectue à vitesse normale pendant la lecture. A cette occasion, les titres sont encodés avec un débit binaire de 128 kbps et enregistrés sous forme de fichiers MP3 dans un répertoire "REC". Celui-ci est créé automatiquement. Les noms de titre "Rec_001", "Rec_002", etc., sont générés à cette occasion.

Encodage : Conversion de signaux analogiques en caractères numériques et compression des données selon une norme de compression, en vue de la réduction du volume de données.

Les possibilités d'enregistrement suivantes sont disponibles :

- A partir de la cassette, de la platine tourne-disque, de la prise AUX externe AUX ainsi que de la radio.
- **Enregistrement de la radio peut être limitée possible.**

Remarque :

Les enregistrements sont uniquement autorisés dans le cadre des clauses concernant les droits d'auteurs.

Réglage de la séparation des titres et du débit binaire

Pour les enregistrements à partir de la source phono et cassette, vous pouvez générer des titres individuels (pas en mode enregistrement radio).

- Pressez à cet égard la touche TS 37 de la télécommande pendant l'enregistrement. L'enregistrement est "séparé" et enregistré dans un nouveau fichier.

Préparations

- Branchez un support de données USB sur la prise USB 14 ou insérez une carte SD/MMC dans le logement 12. Ne connectez pas simultanément deux supports de données.

Enregistrement de disques vinyles

- Activez le mode disques vinyles PHONO à l'aide de la touche FUNC 29.
- Restituez le titre souhaité du disque vinyle.
- Pressez la touche ● REC 30. L'enregistrement démarre.

USB ou CARD apparaît sur l'afficheur et **REC** clignote.

- Arrêt de l'enregistrement :
Pressez la touche ● REC 30.

Remarque générale :



Terminez l'enregistrement de titres individuels au moyen de la touche ● REC 30. Sinon, plusieurs titres sont encodés dans un même fichier MP3. Ou vous séparez l'enregistrement au moyen de la touche TS 37.

Enregistrement à partir d'une source externe

- Activez le mode AUX-IN PHONO à l'aide de la touche FUNC 29.
- Raccordez la source externe et démarrez la lecture.
- Pressez la touche ● REC 30. L'enregistrement démarre.

USB ou CARD apparaît sur l'afficheur et **REC** clignote.

- Arrêt de l'enregistrement : Pressez la touche ● REC 30.

Enregistrement de cassettes

- Activez le mode cassettes TAPE à l'aide de la touche FUNC 29.
- Démarrez la lecture de la cassette.
- Pressez la touche ● REC 30. L'enregistrement démarre.

USB ou CARD apparaît sur l'afficheur et **REC** clignote.

- Arrêt de l'enregistrement : Pressez la touche ● REC 30.

Enregistrement à partir de la radio

- Activez le mode radio TUNER à l'aide de la touche FUNC 29.
- Réglez une station.
- Pressez la touche ● REC 30. L'enregistrement démarre.

USB ou CARD apparaît sur l'afficheur et **REC** clignote.

- Arrêt de l'enregistrement : Pressez la touche ● REC 30.

Utilisation de la fonction d'effacement

La fonction d'effacement permet d'effacer individuellement des titres, qui sont enregistrés sur votre support de données USB/SD/MMC.

Remarque :

Créez des copies de sauvegarde de vos données !

Le fabricant **décline** toute responsabilité en cas de perte de données !

Effacement d'un seul titre

- ➔ Pressez INFO 40 pendant env. 3 secondes, jusqu'à l'apparition de "DEL ONE" sur l'afficheur. puis relâchez-la.
- ➔ Sélectionnez le titre à effacer à l'aide de **I◀◀▶▶I** 42.
- ➔ Pressez la touche ● REC 30. La sélection "Y" et "N" apparaît.
- ➔ Sélectionnez "YES" à l'aide de **I◀◀▶▶I** 42 et confirmez au moyen de la touche INFO 40. Le titre est effacé.

Remarque :

L'effacement est irréversible !

Effacement de tous les titres

- ➔ Pressez INFO 40 pendant env. 3 secondes ; "DEL ONE" apparaît sur l'afficheur.
- ➔ Pressez ensuite à nouveau INFO 40 et maintenez la touche enfoncée, jusqu'à l'apparition de la sélection "DEL ALL N". puis relâchez-la.
- ➔ Sélectionnez "Y" à l'aide de **I◀◀▶▶I** 42 et confirmez au moyen de la touche INFO 40.

Tous les titres sont effacés. Le support de données est reformaté !

Nettoyage de la platine tourne-disque



Choc électrique

Afin d'éviter le risque d'un choc électrique, ne lavez pas l'appareil avec un chiffon mouillé ou sous l'eau courante.

ATTENTION !

N'utilisez pas d'éponge à gratter, de poudre à récurer ni de solvant tel que l'alcool ou l'essence.

- ➔ Nettoyez le boîtier à l'aide d'un chiffon doux légèrement humide.

Nettoyage de l'aiguille et du disque

Avant toute lecture, l'aiguille et le disque doivent toujours être nettoyés, pour éviter qu'ils soient usés prématurément.

- ➔ Passez un pinceau sur l'aiguille, de l'arrière vers l'avant.
- ➔ Passez un chiffon de manière légèrement oblique sur le disque.

Changement de l'aiguille

L'aiguille de lecture subit une usure naturelle à l'usage. Pour cette raison, nous recommandons un contrôle régulier qui devrait être effectué au minimum, pour les aiguilles de lecture magnétiques, après 1000 heures de lecture.

Remarque :

Les aiguilles de lecture usées ou endommagées (brisées) détruisent les disques.

Remplacez l'aiguille uniquement par le même modèle.

- ➔ Tirez l'aiguille de lecture de biais et vers le bas.
- ➔ Pour remonter de l'aiguille de lecture, procédez à la même opération en sens inverse. Assurez-vous que le téton s'enclenche en premier, et que l'aiguille de lecture soit ensuite pivotée vers le haut. Il ne doit apparaître aucune fente. Contrôlez la bonne fixation avant la lecture.

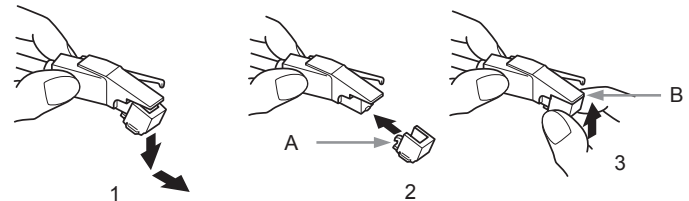

Elimination des dérangements

Si l'appareil ne fonctionne pas comme prévu, contrôlez-le au moyen des tableaux suivants.

Si vous ne pouvez pas éliminer le défaut, même après les contrôles décrits, veuillez contacter le fabricant.

Problèmes avec l'appareil

Symptôme	Cause possible / remède
L'appareil ne peut pas être mis en marche.	L'appareil n'est pas alimenté en courant. Raccordez correctement le câble d'alimentation sur la prise secteur. Insérez des piles non usagées (télécommande).
Aucun son n'est audible.	Augmentez le volume. Le cas échéant, la source appropriée n'est pas sélectionnée. Débranchez le câble audio de la prise externe AUX IN.

Symptôme	Cause possible / remède
Un bruit parasite est audible.	Un téléphone portable émet à proximité de l'appareil ou un autre appareil émet des ondes radio parasites. Eloignez le téléphone portable ou l'appareil parasite de l'environnement de l'appareil.
D'autres dérangements dans le fonctionnement, des bruits forts ou un dérangement sur l'afficheur apparaissent.	Des composants électroniques de l'appareil sont en dérangement. Débranchez la fiche secteur. Laissez l'appareil séparé de la source de courant pendant env. 10 secondes. Raccordez à nouveau l'appareil ou remplacez les piles.
L'afficheur n'est pas activé.	Mettez l'appareil en marche. Débranchez la fiche secteur, rebranchez-la, remettez l'appareil en marche.

Problèmes avec la platine tourne-disque

Symptôme	Cause possible / remède
Le bras de lecture saute les pistes, glisse sur le disque ou ne bouge pas	La platine tourne-disque n'est pas à l'horizontale. Placez la platine tourne-disque sur une surface horizontale. Le disque est sale ou rayé. Nettoyez le disque avec l'accessoire adéquat ou passez un autre disque.
Pas de son	Le capuchon de protection de l'aiguille n'est pas retiré. Le bras de lecture se trouve en position supérieure.
Mauvaise qualité du son, nombreux parasites, déraillement du son, etc.	L'aiguille est sale ou usée. A l'aide d'un pinceau, nettoyez l'aiguille ou bien changez-la. Le disque est sale ou rayé. Nettoyez le disque avec l'accessoire adéquat.
La vitesse n'est pas appropriée.	Réglez la vitesse en fonction des données figurant sur le disque. (33 tr/min ou 45 tr/min)

Problèmes avec le lecteur de cassettes

Symptôme	Cause possible / remède
La lecture est irrégulière.	La tête de lecture est encrassée. Nettoyez la tête de lecture.
	La cassette est défectueuse. Remplacez la cassette.

Problèmes avec les supports de données USB/SD

Symptôme	Cause possible / remède
Pas de lecture possible.	L'appareil ne se trouve pas en mode USB/SD. Commutez sur la source correspondante au moyen de FUNCTION.
	Support de données pas inséré ou vide. Insérer correctement le support de données ou y enregistrer des données musicales.

Problèmes avec la radio

Symptôme	Cause possible / remède
L'appareil ne reçoit aucune station.	L'appareil ne se trouve pas en mode radio. Commutez en mode TUNER à l'aide de FUNCTION.
Le son est faible ou de mauvaise qualité.	D'autres appareils, par ex. un téléviseur, perturbent la réception. Eloignez davantage la radio / le lecteur CD de ces appareils. L'antenne-câble n'est pas entièrement déployée ou n'est pas orientée correctement. Sortez l'antenne. Tournez l'antenne afin d'améliorer la réception.

Directives et normes

Ce produit est conforme à

- la directive sur la basse tension (2006/95/CE),
- la directive CEM (2004/108/CE).

Vous trouverez le texte complet de la déclaration de conformité sur le site Internet

<http://www.dual.de/files/DOC/>



Caractéristiques techniques

Dimensions (l x H x P) :	320 mm x 150 mm x 290 mm
Poids :	2,7 kg
Alimentation électrique :	Courant alternatif 230 V , 50 Hz
Consommation d'énergie :	18 W, en mode veille < à 1 W
Puissance de sortie :	2 x 2 W
Piles :	CR 2032
Conditions ambiantes :	+5 °C à +35 °C 45 % à 85 % d'humidité relative (non condensée)
Aiguille de lecture :	Aiguille magnétique
Vitesse de rotation	33, 45, 78 tours par minute
Prise AUX / prise casque	fiche jack 3,5 mm
Prise USB :	V. 2.0, 5 V  , 100 mA max.
Sortie audio	Cinch stéréo
Echantillonnage MP3	44,1 kHz
Format d'enregistrement	128 kbps

Sous réserve de modifications techniques et d'erreurs.

Les dimensions sont des valeurs approximatives

Comment contacter le fabricant

DGC GmbH
Graf-Zeppelin-Str. 7
D-86899 Landsberg

www.dual.de

Consignes d'élimination

Élimination de l'emballage

Votre nouvel appareil a été protégé par un emballage lors de son acheminement. Tous les matériaux utilisés sont compatibles avec l'environnement et recyclables.

Veuillez apporter votre contribution et éliminez l'emballage de façon respectueuse de l'environnement.

Concernant les moyens actuels d'élimination des déchets, informez-vous auprès de votre revendeur ou concernant votre installation de gestion de déchets communale.



Danger d'étouffement !

Ne laissez pas l'emballage et ses éléments à des enfants.

Danger d'étouffement par les films ou d'autres matériaux d'emballage.

Élimination de l'appareil

Les appareils usagés ne sont pas des déchets sans valeur. Une élimination respectueuse de l'environnement permet de recycler des matières brutes précieuses. Renseignez auprès de l'administration de votre ville ou de votre commune concernant les possibilités d'une élimination réglementaire et respectueuse de l'environnement de l'appareil.



Cet appareil est marqué selon la directive 2002/96/CE concernant les appareils électriques et électroniques usagés (WEEE).

Ce produit, arrivé en fin de vie, ne doit pas être éliminé par le biais des ordures ménagères ordinaires ; il doit être remis à un point de collecte prévoyant le recyclage d'appareils électriques et électroniques. Ceci est indiqué par le symbole figurant sur le produit, dans le manuel d'utilisation ou sur l'emballage. Les matériaux sont recyclables conformément à leur marquage. Avec la réutilisation, le recyclage des matériaux ou d'autres forme de

recyclage d'appareils usagés, vous apportez une contribution importante à la protection de notre



Danger de mort !

Débranchez la fiche secteur sur les appareils, qui ne sont plus utilisés. Déconnectez le câble d'alimentation et débranchez-le avec la fiche.