

DTTC 100 V1_12-12



DUAL DTTC 100

**Schallplatten- und
Kassettendigitalisierer**



Bedienungsanleitung

Das Vorwort

Diese Bedienungsanleitung hilft Ihnen beim

- bestimmungsgemäßen und
- sicheren

Gebrauch Ihres **DTTC 100**, im folgenden Plattenspieler oder Gerät genannt.

Die Zielgruppe dieser Bedienungsanleitung

Die Bedienungsanleitung richtet sich an jede Person, die den Plattenspieler

- aufstellt,
- bedient,
- reinigt
- oder entsorgt.

Alle Marken- und Produktnamen sind Warenzeichen oder eingetragene Warenzeichen der jeweiligen Hersteller.

Die Gestaltungsmerkmale dieser Bedienungsanleitung

Verschiedene Elemente der Bedienungsanleitung sind mit festgelegten Gestaltungsmerkmalen versehen. So können sie leicht feststellen, ob es sich um

normalen Text,

- Aufzählungen oder
- ➔ Handlungsschritte

handelt.

Reset-Hinweis:

In seltenen Fällen kann es passieren, dass die Software des Gerätes „einfriert“ und das Gerät nicht mehr auf eine Bedienung reagiert.

In diesem Falle gehen Sie bitte wie folgt vor:

- Gerät ausschalten
- Netzstecker aus der Steckdose ziehen
- Kurze Zeit warten
- Netzstecker in Steckdose stecken
- Gerät einschalten.

Der Systemspeicher wird zurückgesetzt und das Gerät ist wieder betriebsbereit.

Inhaltsverzeichnis

Das Vorwort	2
Die Zielgruppe dieser Bedienungsanleitung	2
Die Gestaltungsmerkmale dieser Bedienungsanleitung	2
Inhaltsverzeichnis	3
Hinweise zur Handhabung	5
 Sicherheitshinweise	5
Aufstellen des Gerätes	6
Umgang mit Batterien	7
Bestimmungsgemäßer Gebrauch	9
Die Beschreibung des Gerätes	10
Der Lieferumfang	10
Die besonderen Eigenschaften	10
Die Bedienelemente am Gerät	11
Fernbedienung	13
Wie Sie das Gerät zum Betrieb vorbereiten	14
Wie Sie das Netzkabel anschließen	14
Wie Sie den Antennenempfang verbessern	14
Wie Sie die Fernbedienungsbatterien einlegen	15
Wie Sie eine externe Tonquelle anschließen	16
Wie Sie einen Kopfhörer benutzen	16
Wie Sie den Plattenspieler zum Betrieb vorbereiten	17
Zentrierpuck	17
Abnehmen/Anbringen der Nadelschutzkappe	17

Wie Sie allgemeine Geräte-Funktionen bedienen	18
Wie Sie das Gerät einschalten	18
Wie Sie die Quelle einstellen	18
Wie Sie die Lautstärke einstellen	18
Wie Sie die Soundeffekte einstellen	18
Wie Sie das Gerät ausschalten	18
Wie Sie die Uhrzeit manuell einstellen	19
Wie Sie die Sleep-Funktion benutzen	19
Wie Sie Schallplatten abspielen	20
Wie Sie das Radio bedienen	21
Wie Sie einen Sender einstellen	21
Wie Sie Sender speichern	22
Wie Sie die USB-Funktion bedienen	23
Speichermedium einsetzen	23
Funktionen der MP3-Wiedergabe	23
Wie Sie Titel einstellen	24
Wie Sie die Wiedergabefunktionen nutzen	25
Wie Sie die Programmierungsfunktion nutzen	25
Wie Sie die SD-Funktion bedienen	27
Speichermedium einsetzen	27
Funktionen	27
Wie Sie den Kassettenspieler bedienen	28
Einschalten der Betriebsart Kassette	28
Einsetzen der Kassette	28
Wiedergabe von Kassetten	29

Wie Sie die Timerfunktion benutzen	30	Wie Sie den Hersteller erreichen	41
Timer einstellen	30	Entsorgungshinweise	41
Wie Sie den Timer ein- und ausschalten	31		
Wie Sie den Timer nach Alarm ganz ausschalten	31		
Wie Sie die Aufnahme-Funktion nutzen	32		
Vorbereitungen	33		
Aufnahme von Schallplatte	33		
Aufnahme von externer Quelle	33		
Aufnahme von Kassette	33		
Aufnahme von Radio	33		
Wie Sie Daten zwischen den Medien kopieren	34		
Wie Sie die Lösch-Funktion nutzen	35		
Einzelnen Titel löschen	35		
Alle Titel löschen	35		
Wie Sie den Plattenspieler reinigen	36		
Stromschlag	36		
Reinigung der Nadel und der Platte	36		
Auswechseln der Nadel	36		
Wie Sie Fehler beseitigen	37		
Probleme mit dem Gerät	37		
Probleme mit dem Plattenspieler	38		
Probleme mit dem Kassettenspieler	38		
Probleme mit USB/SD-Medien	39		
Probleme mit dem Radio	39		
Technische Daten	40		

Hinweise zur Handhabung

Lesen Sie bitte alle Sicherheitshinweise sorgfältig durch und bewahren Sie diese für spätere Fragen auf. Befolgen Sie immer alle Warnungen und Hinweise in dieser Bedienungsanleitung und auf der Rückseite des Gerätes.



Sicherheitshinweise

Vorsicht!

- Das Gerät darf nur an eine Netzspannung von 230 V~, 50 Hz angeschlossen werden. Versuchen Sie niemals, das Gerät mit einer anderen Spannung zu betreiben.
- Verbinden Sie das Gerät nicht mit dem Netzanschluss, falls die Spannung nicht mit diesem Wert übereinstimmt.
- Der Netzstecker darf erst angeschlossen werden, nachdem die Installation vorschriftsmäßig beendet ist.
- Wenn der Netzstecker bzw. das Netzkabel des Gerätes defekt ist bzw. wenn das Gerät sonstige Schäden aufweist, darf es nicht in Betrieb genommen werden.
- Beim Abziehen des Netzkabels von der Steckdose am Stecker ziehen - nicht am Kabel.
- Um Feuergefahr und die Gefahr eines elektrischen Schlages zu vermeiden, setzen Sie das Gerät weder Regen noch sonstiger Feuchtigkeit aus.
- Nehmen Sie das Gerät nicht in der Nähe von Badewannen, Swimmingpools oder spritzendem Wasser in Betrieb.
- Stellen Sie keine Behälter mit Flüssigkeit, z.B. Blumenvasen, auf das Gerät. Diese könnten umfallen, und die auslaufende Flüssigkeit kann zu erheblicher Beschädigung bzw. zum Risiko eines elektrischen Schlages führen.
- Sollten Fremdkörper oder Flüssigkeit in das Gerät gelangen, ziehen Sie sofort den Netzstecker aus der Steckdose. Lassen Sie das Gerät von qualifiziertem Fachpersonal überprüfen, bevor Sie es wieder in Betrieb nehmen. Andernfalls besteht die Gefahr eines elektrischen Schlags.
- Öffnen Sie nicht das Gehäuse. Andernfalls besteht die Gefahr eines elektrischen Schlags.
- Versuchen Sie niemals ein defektes Gerät selbst zu reparieren. Wenden Sie sich immer an eine unserer Kundendienststellen.
- Öffnen Sie das Gerät auf keinen Fall – dies darf nur der Fachmann.
- Fremdkörper, z.B. Nadeln, Münzen, etc., dürfen nicht in das Innere des Gerätes fallen.
- Es dürfen keine offenen Brandquellen, wie z.B. brennende Kerzen auf das Gerät gestellt werden.

- Lassen Sie Kinder niemals unbeaufsichtigt dieses Gerät benutzen.
- Überlassen Sie Wartungsarbeiten stets qualifiziertem Fachpersonal. Andernfalls gefährden Sie sich und andere.
- Die Anschlusskontakte auf der Geräterückseite nicht mit metallischen Gegenständen oder den Fingern berühren. Die Folge können Kurzschlüsse sein.
- Das Gerät bleibt auch in ausgeschaltetem Zustand Standby mit dem Stromnetz verbunden. Ziehen Sie den Stecker des Netzteils aus der Steckdose, falls Sie das Gerät über einen längeren Zeitraum nicht benutzen. Ziehen Sie nur am Netzstecker.
- Hören Sie Musik nicht mit großer Lautstärke. Dies kann zu bleibenden Gehörschäden führen.
- Dieses Gerät ist nicht dafür bestimmt, durch Personen (einschließlich Kinder) mit eingeschränkten physischen, sensorischen oder geistigen Fähigkeiten oder mangels Erfahrung und/oder mangels Wissen benutzt zu werden, es sei denn, sie werden durch eine für ihre Sicherheit zuständige Person beaufsichtigt oder erhalten von ihr Anweisungen, wie das Gerät zu benutzen ist.
- Kinder müssen beaufsichtigt werden, um sicherzustellen, dass sie nicht mit dem Gerät spielen.
- Es ist verboten Umbauten am Gerät vorzunehmen.
- Beschädigte Geräte bzw. beschädigte Zubehörteile dürfen nicht mehr verwendet werden.

Aufstellen des Gerätes

- Stellen Sie das Gerät auf einen festen, sicheren und horizontalen Untergrund. Sorgen Sie für gute Belüftung.
- Stellen Sie das Gerät nicht auf weiche Oberflächen wie Teppiche, Decken oder in der Nähe von Gardinen und Wandbehängen auf. Die Lüftungsöffnungen könnten verdeckt werden. Die notwendige Luftzirkulation kann dadurch unterbrochen werden. Dies könnte möglicherweise zu einem Gerätebrand führen.
- Stellen Sie das Gerät nicht in der Nähe von Wärmequellen wie Heizkörpern auf. Vermeiden Sie direkte Sonneneinstrahlungen und Orte mit außergewöhnlich viel Staub.
- Beachten Sie, dass die Gerätefüße u.U. farbige Abdrücke auf bestimmten Möbeloberflächen hinterlassen könnten. Verwenden Sie einen Schutz zwischen Ihren Möbeln und dem Gerät.
- Der Standort darf nicht in Räumen mit hoher Luftfeuchtigkeit, z.B. Küche oder Sauna, gewählt werden, da Niederschläge von Kondenswasser zur Beschädigung des Gerätes führen können. Das Gerät ist für die Verwendung in trockener Umgebung und in gemäßigttem Klima vorgesehen und darf nicht Tropf- oder Spritzwasser ausgesetzt werden.

- Sie dürfen das Gerät nur in waagerechter Position betreiben. Nicht im Freien verwenden!
- Halten Sie das Gerät von Geräten fern, die starke Magnetfelder erzeugen.
- Bei Verwendung von Energiesparlampen in unmittelbarer Nähe kann ggf. die Funktion des Gerätes beeinträchtigt werden.
- Stellen Sie keine schweren Gegenstände auf das Gerät.
- Legen Sie eine rutschfeste Unterlage unter die Gerätefüße, um Abdrücke auf Möbeloberflächen zu vermeiden.
- Wenn Sie das Gerät von einer kalten in eine warme Umgebung bringen, kann sich im Inneren des Gerätes Feuchtigkeit niederschlagen. Warten Sie in diesem Fall etwa eine Stunde, bevor Sie es in Betrieb nehmen.
- Stellen Sie sicher, dass das Netzkabel oder der Stecker immer leicht zugänglich sind, so dass Sie das Gerät schnell von der Stromversorgung trennen können! Verlegen Sie das Netzkabel so, dass niemand darüber stolpern kann.
- Die Steckdose sollte möglichst nah am Gerät sein.
- Zur Netzverbindung Netzstecker vollständig in die Steckdose stecken.
- Verwenden Sie einen geeigneten, leicht zugänglichen Netzanschluss und vermeiden Sie die Verwendung von Mehrfachsteckdosen!
- Netzkabel bzw. Stecker nicht mit nassen Händen anfassen, Gefahr eines elektrischen Schlages!
- Bei Störungen oder Rauch- und Geruchsbildung aus dem Gehäuse sofort Netzstecker aus der Steckdose ziehen!
- Ziehen Sie vor Ausbruch eines Gewitters den Netzstecker aus der Steckdose.
- Wenn das Gerät längere Zeit nicht benutzt wird, z.B. vor Antritt einer längeren Reise, ziehen Sie den Netzstecker aus der Steckdose.
- Zu hohe Lautstärke, besonders bei Kopfhörern, kann zu Gehörschäden führen.

Umgang mit Batterien

- Achten Sie darauf, dass Batterien nicht in die Hände von Kindern gelangen. Kinder könnten Batterien in den Mund nehmen und verschlucken. Dies kann zu ernsthaften Gesundheitsschäden führen. Bewahren Sie deshalb Batterien und Fernbedienung für Kleinkinder unerreichbar auf. In diesem Fall sofort einen Arzt aufsuchen!
- Normale Batterien dürfen nicht geladen, mit anderen Mitteln reaktiviert, nicht auseinandergenommen, erhitzt oder ins offene Feuer geworfen werden (**Explosionsgefahr!**).

- Wechseln Sie schwächer werdende Batterien rechtzeitig aus. Batteriekontakte und Gerätekontakte vor dem Einlegen reinigen.
- Wechseln Sie immer alle Batterien gleichzeitig aus und verwenden Sie Batterien des gleichen Typs.
- Bei falsch eingelegter Batterie besteht **Explosionsgefahr!**
- Versuchen Sie nicht, die Batterie wiederaufzuladen, auseinander zu nehmen, auf eine Temperatur von über 100°C zu erhitzen oder zu verbrennen.
- Entsorgen Sie verbrauchte Batterien sofort. Ersetzen Sie Batterien nur durch Batterien des richtigen Typs und der richtigen Modellnummer.

Vorsicht!

- Batterien keinen extremen Bedingungen aussetzen. Nicht auf Heizkörpern ablegen, nicht direkter Sonnenstrahlung aussetzen!
- Ausgelaufene oder beschädigte Batterien können bei Berührung mit der Haut Verätzungen verursachen. Benutzen Sie in diesem Fall geeignete Schutzhandschuhe. Reinigen Sie das Batteriefach mit einem trockenen Tuch.

Wichtiger Hinweis zur Entsorgung:

Batterien können Giftstoffe enthalten, die die Gesundheit und die Umwelt schädigen.

- Batterien unterliegen der Europäischen Richtlinie 2006/66/EG. Diese dürfen nicht mit dem normalen Hausmüll entsorgt werden.
- Bitte informieren Sie sich über die örtlichen Bestimmungen zu gesonderten Entsorgung von Batterien, da durch die korrekte Entsorgung Umwelt und Menschen vor möglichen negativen Folgen geschützt werden.

Dieses Zeichen finden Sie auf schadstoffhaltigen Batterien:



Fernbedienung:

Wenn das Gerät längere Zeit nicht betrieben wird, entnehmen Sie alle Batterien, da diese auslaufen und das Gerät beschädigen können.

USB-Medien:

Verwenden Sie kein USB-Kabel zum Anschluss von USB-Medien an die USB- Schnittstelle. Der USB-Anschluss ist nur zum direkten Anschluss von USB-Medien ausgelegt.

Nicht zu direktem Anschluss an PCs geeignet!

Bestimmungsgemäßer Gebrauch

Das Gerät dient zum Abspielen und Digitalisieren von Schallplatten und Musikkassetten. Das Gerät ist für den privaten Gebrauch konzipiert und nicht für gewerbliche Zwecke geeignet.

Jede andere Verwendung gilt als nicht bestimmungsgemäß und kann zu Sach- oder sogar zu Personenschäden führen. Der Hersteller übernimmt keine Haftung für Schäden, die durch nicht bestimmungsgemäßen Gebrauch entstanden sind.

Bevor Sie das Gerät in Betrieb nehmen, lesen Sie bitte zuerst die Sicherheitshinweise und die Installationsanleitung aufmerksam durch. Nur so können Sie alle Funktionen sicher und zuverlässig nutzen. Heben Sie die Installationsanleitung gut auf und übergeben Sie sie auch an einen möglichen Nachbesitzer.

Die Beschreibung des Gerätes

Der Lieferumfang

Entnehmen Sie das Gerät und alle Zubehörteile aus der Verpackung.

Heben Sie den Karton und das Verpackungsmaterial auf, um das Gerät bei einem späteren Transport sicher wieder verpacken zu können. Achten Sie auf die Schutzkappe für die Nadel am Tonarmkopf.

Sie darf **nicht** weggeworfen werden!

Bitte stellen Sie sicher, dass alle nachfolgend aufgeführten Zubehörteile vorhanden sind:

- Der Plattenspieler,
- Abdeckhaube mit 2 Scharnieren, Abtastnadel,
- Adapter für Single-Platten (45 U/min.),
- Fernbedienung inkl. Batterie, Typ CR 2032
- diese Bedienungsanleitung.

Hinweis:

Prüfen Sie, ob die Lieferung vollständig und unbeschädigt ist. Sollte die Lieferung unvollständig sein oder Transportschäden aufweisen, nehmen Sie das Gerät nicht in Betrieb, sondern wenden Sie sich bitte an unseren Service.

Die besonderen Eigenschaften

- Mit diesem Gerät können Sie Schallplatten für 33- und 45 U/min abspielen, Radio hören und USB-/SD-Medien wiedergeben und Kassette spielen.
- Sie können Ihre Schallplatten und Musik-Kassetten über den USB-Anschluss sowie den SD/MMC-Anschluss digitalisieren.
- Der Plattenspieler kann an einen Audio-Eingang (AUX-In) angeschlossen werden. Sie können externe Audio-Geräte an den Plattenspieler anschließen.
- Das Gerät besitzt einen Kopfhöreranschluss.
- Das Tonabnehmer-System ist auswechselbar.
- Das Radio empfängt auf den Frequenzen UKW 87,5 – 108 MHz.
- Sie können 30 UKW-Sender auf Programmplätzen speichern.
- Das Gerät verfügt über eine Zeitanzeige im 12 oder 24 h - Format.

Die Bedienelemente am Gerät

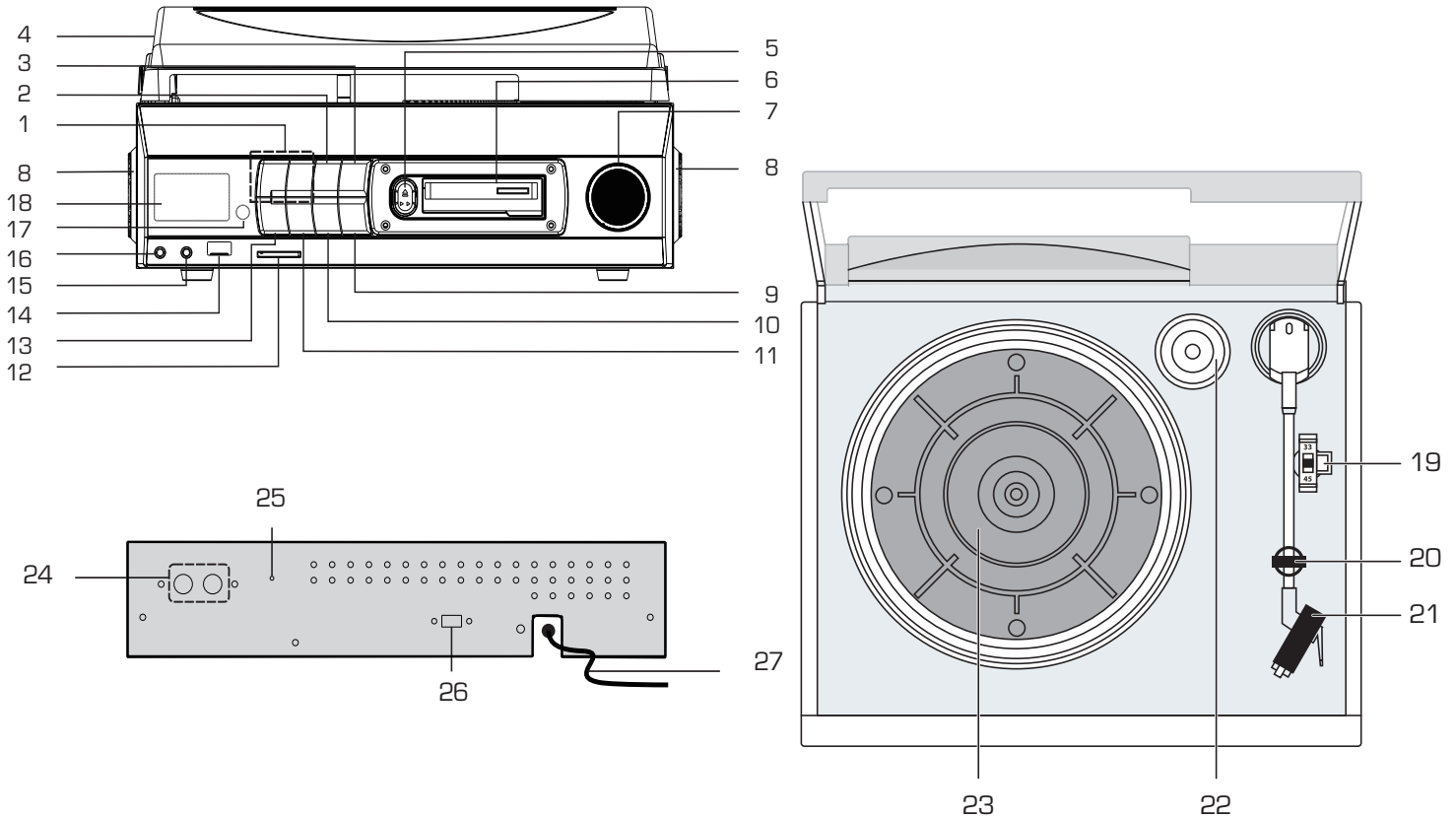

Die Beschreibung des Gerätes

1		SKIP-Tasten, Titelsprung
2		Wiedergabe stoppen
3		Wiedergabe starten, pause UKW: Stereo, Mono
4		Abdeckung
5		EJECT, FWD: Kasette auswerfen, Schnellvorlauf
6		Kassettenfach
7	POWER / VOLUME	Drehen: Lautstärkeregler Drücken: Ein- / Ausschalten Standby
8		Lautsprecher
9		Aufnahme
10	FOLDER UP	Ordner weiterschalten bei MP3-Wiedergabe Tuner: gespeicherte Sender wählen
11	MEM / CLK ADJ.	Programmierfunktion, UKW- Sender speichern, Uhrzeit einstellen (in Standby)
12		Anschluss für SD/MMC
13	FUNCTION	Funktionswahl Betriebsart
14		USB-Anschluss
15	AUX IN	Anschluss externe Audiogeräte, 3,5 mm Klinke

16		Kopfhöreranschluss, 3,5 mm Klinke
17		IR-Fernbedienungsempfänger
18		Display
Plattenspieler		
19		Schalter Drehzahl (SPEED 33/45)
20		Arretierung Tonarm
21		Tonarm mit Tonabnehmer
22		Single-Adapter
23		Plattenteller
Rückseite		
24	LINE OUT R, L	Anschluss für Verstärker, stereo Cinch
25		UKW-Wurfantenne
26	AUTO STOP	ON OFF: automatische Abschaltung Plattenteller
27	AC ~	Netzanschluss für 230 V ~ / 50 Hz
-		Typenschild (Rückseite)

Fernbedienung

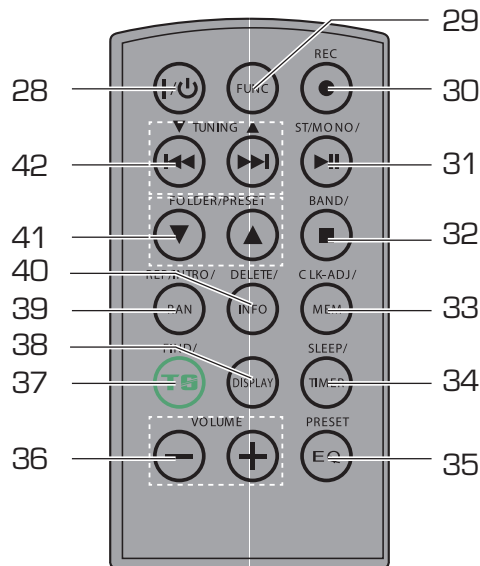

28	I / O	Einschalten, Ausschalten Standby
29	FUNC	Funktionswahl Betriebsart PHONO, FM, USB, CARD, TAPE
30	● REC	Aufnahme
31	▶II / ST/MO	Wiedergabe starten, pause UKW: Stereo, Mono

32	■	Wiedergabe stoppen
33	MEM / CLK ADJ.	USB/SD-Programmierfunktion, UKW-Sender speichern, Uhrzeit einstellen (in Standby)
34	SLEEP TIMER	Sleep-Funktion Einstellung Weckfunktion
35	PRESET EQ	Equalizer-Klangfunktion
36	- VOLUME +	Lautstärke einstellen
37	FIND TS	Suchfunktion USB, SD Aufnahme: Track Separation
38	DISPLAY	Umschaltung Anzeige Spielzeit, Radio, Uhrzeit, Weckzeit
39	REP/INTRO/RAN	USB/SD: Wiederhol-, Anspiel-, Zufallsfunktion
40	DELETE INFO	Titel löschen, ID3 Tag Info ein- bzw. ausschalten
41	FOLDER/PRESET ▼ ▲	TUNER: gespeicherten Sender wählen USB/SD: Album wählen
42	▼ TUNING ▲ I◀◀ ▶▶I	UKW Frequenzeinstellung SKIP-Tasten, Titelsprung

Wie Sie das Gerät zum Betrieb vorbereiten

Wie Sie das Netzkabel anschließen

- ➔ Sie können das Gerät an das normale Stromnetz (230 V ~ / 50 Hz) anschließen.
- ➔ Stecken Sie den Netzstecker AC~ 27 in die Netzsteckdose.

Vorsicht!

- ➔ Vergewissern Sie sich, dass die Betriebsspannung mit der örtlichen Netzspannung übereinstimmt, bevor Sie den Netzanschluss herstellen. Beachten Sie die Angaben auf dem Typenschild.



Wenn das Gerät an die Netzspannung angeschlossen ist, sind aufgrund der Standby-Funktion Teile des Gerätes in Betrieb. Um das Gerät ganz auszuschalten, **muss** der Netzstecker gezogen werden.

- ➔ Nach dem erstmaligen Verbinden des Gerätes mit dem Stromnetz zeigt das Display „0 : 00“.

Hinweis:

Ziehen Sie bei Nichtverwendung den Netzstecker aus der Steckdose. Ziehen Sie am Netzstecker und nicht am Kabel. Ziehen Sie vor Ausbruch eines Gewitters den

Netzstecker aus der Steckdose. Wenn das Gerät längere Zeit nicht benutzt wird, z.B. vor Antritt einer längeren Reise, ziehen Sie den Netzstecker.

Die beim Betrieb entstehende Wärme muss durch ausreichende Luftzirkulation abgeführt werden. Deshalb darf das Gerät nicht abgedeckt oder in einem geschlossenen Schrank untergebracht werden. Sorgen Sie für einen Freiraum von mindestens 10 cm um das Gerät.

Hinweis:

Nach einem Stromausfall wird möglicherweise **nicht** die korrekte Uhrzeit angezeigt.

Wie Sie den Antennenempfang verbessern

Die Anzahl und Qualität der zu empfangenden Sender hängt von den Empfangsverhältnissen am Aufstellort ab. Mit der UKW-Wurfantenne 25 kann ein brauchbarer Empfang erzielt werden.

- ➔ Diese Antenne muss in voller Länge auf den günstigsten Empfang ausgerichtet werden.
- ➔ Bei schlechtem Empfang raten wir mit der Taste ST/MONO 31 auf MONO zu schalten.

Wie Sie die Fernbedienungs-batterien einlegen

- Zum Betrieb der Fernbedienung ist eine Batterie bereits eingelegt (CR2032). Zum Betrieb müssen Sie den Isolierstreifen im Batteriefach entfernen.
- Entfernen Sie den Plastikstreifen wie abgebildet:



Sollte die Fernbedienung auf Eingaben nicht mehr reagieren, wechseln Sie die Knopfzelle aus.

- Gehen Sie dazu folgendermaßen vor:

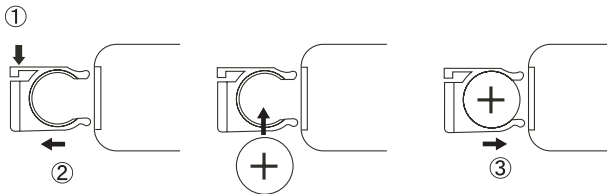

- Prüfen Sie die Polarität.
- Schließen Sie den Batteriefachdeckel wieder sorgfältig, so dass die Haltetaschen des Deckels im Gehäuse einrasten.

Hinweis:

Wird die Fernbedienung längere Zeit nicht benutzt, sollten die Batterien herausgenommen werden. Andernfalls kann die Fernbedienung durch Auslaufen der Batterien beschädigt werden.

- Nimmt die Reichweite der Fernbedienung ab, sollten die Batterien gegen neue ausgewechselt werden.
- Es sollte darauf geachtet werden, nur Batterien oder Akkus gleichen Typs zu verwenden. Verwenden Sie auslaufgeschützte Batterien!

Wie Sie das Gerät mit der Fernbedienung bedienen

Mit der Infrarot-Fernbedienung können Sie die wichtigsten Funktionen der Anlage bequem vom Sitzplatz aus bedienen. Bei der Bedienung des Gerätes mit der Fernbedienung beachten Sie bitte folgende Punkte:

- Die Fernbedienung auf den Empfänger 17 an der Gerätefront richten.
- Es muss Sichtverbindung zwischen Sender und Empfänger gewährleistet sein.
- Nimmt die Reichweite der Fernbedienung ab, sollten die Batterien gegen neue ausgewechselt werden.

Die maximale Reichweite beträgt ungefähr 6 Meter frontal vor dem Gerät.

Wie Sie eine externe Tonquelle anschließen

Sie können den Ton eines externen Gerätes (z. B. Kopfhörerausgang Mobiltelefon, MP3-Player) über die Lautsprecher des Gerätes wiedergeben.

- ➔ Schließen Sie ein Stereo-Audiokabel (3,5 mm Klinke) des Audioausgangs Ihres externen Gerätes an den AUX-IN-Anschluss 15 auf der Gerätefront an.

Hinweis:

Der Schallplattenspieler ist damit ausgeschaltet. Um wieder Schallplatten hören zu können, entfernen Sie den Klinkenstecker vom Anschluss AUX IN 15.

- ➔ Wählen Sie mit FUNC 29 die Betriebsart PHONO.
- ➔ Starten Sie die Wiedergabe am externen Gerät.

Wie Sie den Ton an externen Geräten ausgeben

Sie können aber ebenso den Ton über den LINE OUT – Anschluss 24 über einen externen Verstärker wiedergeben. Verwenden Sie dazu ein Cinch-Audiokabel (stereo).

- ➔ Wenn Sie den Ton über einen externen Verstärker wiedergeben möchten, verbinden Sie den Anschluss 24 mit dem Eingang am Verstärker.
- ➔ Starten Sie die Wiedergabe der gewünschten Quelle.

Wählen Sie am externen Gerät den entsprechenden Eingang.

- ➔ Regeln Sie die Lautstärke am externen Gerät.

Wie Sie einen Kopfhörer benutzen



Gehörschäden!

Hören Sie Musik nicht mit großer Lautstärke über Kopfhörer. Dies kann zu bleibenden Gehörschäden führen. Regeln Sie vor der Verwendung von Kopfhörern die Gerätelautstärke auf minimale Lautstärke.

Wenn Sie einen Kopfhörer anschließen, sind die Lautsprecher stumm geschaltet.

- ➔ Verwenden Sie nur Kopfhörer mit 3,5 Millimeter Klinkenstecker.
- ➔ Stecken Sie den Stecker des Kopfhörers in die Kopfhörer-Buchse 16 des Geräts.

Die Klangwiedergabe erfolgt jetzt ausschließlich über den Kopfhörer.

- ➔ Wenn Sie wieder über die Lautsprecher hören möchten, ziehen Sie den Stecker des Kopfhörers aus der Kopfhörer-Buchse des Geräts.

Wie Sie den Plattenspieler zum Betrieb vorbereiten

- Lösen Sie die Klebestreifen vom Plattenteller, so dass sich dieser drehen kann.
- Entfernen Sie den Draht, mit dem der Tonarm am Feststeller fixiert ist.

Zentrierpuck

Der Zentrierpuck wird z.B. für Single-Platten ohne Zentrierstern benötigt. Wird der Zentrierpuck gerade nicht gebraucht, können Sie diesen auf die dafür vorgesehene Ablage legen.

Abnehmen/Anbringen der Nadelschutzkappe

- Vor der Wiedergabe einer Schallplatte muss die Nadelschutzkappe (3) vom Tonabnehmer (1) entfernt werden. Ziehen sie die Kappe (3) nach vorne ab.

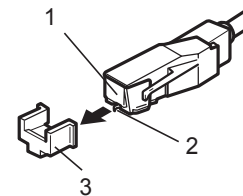

Es wird empfohlen, die Nadelkappe zum Schutz der Nadel (2) nach der Wiedergabe wieder anzubringen.

Wie Sie allgemeine Geräte-Funktionen bedienen

Sie können die Einstellungen sowohl mit den Tasten am Gerät wie auch mit der Fernbedienung vornehmen. Identische Beschriftung auf Fernbedienung und Gerät bedeutet identische Funktionen.

Die Beschreibung der Bedienung erfolgt in der Regel anhand der Tasten der Fernbedienung.

Wie Sie das Gerät einschalten

- Mit dem Lautstärkeregler 7 (drücken) bzw. der Taste  28 schalten Sie das Gerät ein, das Display schaltet sich mit der zuletzt eingestellten Betriebsart ein. Das Display leuchtet.

Wie Sie die Quelle einstellen

- Mit FUNCTION 13 am Gerät bzw. 29 der Fernbedienung schalten Sie zu PHONO, FM, USB, CARD, TAPE.
- Entfernen Sie angeschlossene Geräte vom Anschluss AUX IN 15, um Schallplatten zu hören.
- In Stellung PHONO können Sie externe Quellen wiedergeben.

Wie Sie die Lautstärke einstellen

- Drehen Sie den Regler VOLUME 7, um die gewünschte Lautstärke einzustellen.
- Drücken Sie die Taste –VOL+ 36 der Fernbedienung, um leiser bzw. lauter zu stellen.

Wie Sie die Soundeffekte einstellen

- Drücken Sie die Taste EQ 35 wiederholt, um durch



die Equaliser-Einstellungen zu schalten.

Flat → Classic → Rock → Pop → Jazz

Wie Sie das Gerät ausschalten

- Mit dem Lautstärkeregler 7 (drücken) bzw. der Taste  28 schalten Sie das Gerät aus, die Uhrzeit wird eingeblendet.

Hinweis:

Das Gerät schaltet automatisch nach 15 Minuten ab, falls keine Bedienung erfolgt bzw. kein Signal übertragen wird.

Wie Sie die Uhrzeit manuell einstellen

- Drücken Sie in STANDBY (Gerät ausgeschaltet, mit Stromnetz verbunden) die Taste CLK ADJ. 33 und halten Sie diese gedrückt, bis CLOCK im Display erscheint.
- Taste CLK ADJ. 33 erneut drücken, **12hour** oder **24hour** blinkt im Display.
- Drücken Sie **I◀◀ ▶▶I** 42, um die Darstellung der Uhrzeit im 12h- oder 24h-Format zu ändern und bestätigen Sie mit der Taste CLK ADJ. 33.
- Stellen Sie mit **I◀◀ ▶▶I** 42 zuerst die Stunden und dann die Minuten ein und bestätigen Sie jeweils mit CLK ADJ. 33.

Die Uhrzeit ist damit eingestellt und beginnt zu zählen.

- Die Uhrzeit wird in Standby angezeigt.

Hinweis:

- Erfolgt im Einstellmodus 5 Sekunden lang kein Tastendruck, wird dieser automatisch ohne Speicherung beendet.
- Nach einem Stromausfall **müssen** Sie die Uhr- und Weckzeit neu einstellen.

Wie Sie die Sleep-Funktion benutzen

Sie können in Schritten von 90, 80, ... 10, OFF Minuten den Zeitraum einstellen, nach dem sich das Gerät in jeder Betriebsart in Standby schaltet. „SLEEP“ erscheint im Display.

- Drücken Sie zur Einstellung die Taste SLEEP 34 wiederholt.

Wie Sie Schallplatten abspielen

- Öffnen Sie den Deckel.
- Entfernen Sie den Nadelschutz vom System.
- Wählen Sie die Quelle PHONO mit FUNC 29.
- Stellen Sie die gewünschte Lautstärke mit dem Regler VOLUME 7, 36 ein.
- Legen Sie eine Schallplatte auf den Plattenteller. Stecken Sie ggf. den Zentrierpuck auf die Plattentellerachse.

Hinweis:

Stellen Sie sicher, dass die Platte staubfrei ist. Entsprechende Plattenbürsten, -tücher und -pinsel sind im Fachhandel erhältlich.

- Wählen Sie mit SPEED 19 die Geschwindigkeit, mit der Sie die Schallplatte abspielen möchten.
- Lösen Sie die Arretierung 20.
- Heben Sie den Tonarm vorsichtig an.
- Schwenken Sie den Tonarm über die gewünschte Rille. Die Drehung des Plattentellers startet.
- Senken Sie den Tonarm vorsichtig langsam auf die Schallplatte ab. Die Wiedergabe beginnt.

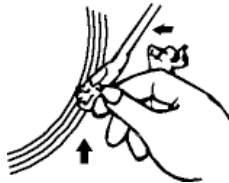

Unterbrechen des Abspielens

- Tonarm vorsichtig nach oben heben und ggf. auf die Tonarmablage legen.

Am Ende der Wiedergabe stoppt der Plattenteller und der Tonarm verbleibt in der Endposition.

Hinweis:

Bei einigen Schallplatten kann es vorkommen, dass die Wiedergabe vorzeitig stoppt, bevor die Schallplatte ganz beendet ist. Schalten Sie in diesem Fall die automatische Abschaltung mit dem AUTO STOP-Schalter 26 auf der Geräterückseite aus (OFF). Schalten Sie nach Abschluss der Wiedergabe die Funktion wieder ein (ON), da sonst der Plattenteller nicht stoppt.

Wie Sie das Radio bedienen

Hinweis:

Das Gerät empfängt auf den Frequenzen UKW (FM) 87,5 - 108 MHz.

- Wählen Sie mit FUNC 29 die Quelle FM.
- Sie können die Wurfantenne ausrichten und auf volle Länge ausziehen, um den Empfang zu verbessern.

Hinweis:

In der Regel werden UKW-Sender im Stereo-Ton empfangen. Die Anzeige „“ erscheint.

- Sie können mit der Taste ST/MONO 31 auf Mono schalten, um Rauschen zu unterdrücken.



Wie Sie einen Sender einstellen

Manuelle Senderwahl

- Drücken Sie die Tasten  (▼TUNING ▲) 42 kurz, dies verändert die Empfangsfrequenz schrittweise nach oben bzw. nach unten. Im UKW-Bereich in 0,05 MHz-Schritten (= Feineinstellung). Damit können Sie auch schwache Sender einstellen, deren Frequenz Ihnen bekannt ist.

Die Frequenzanzeige im Display zeigt die eingestellte Frequenz an.

Sendersuchlauf

- Langes Drücken der Tasten  42 (ca. 2 Sekunden), startet den Suchlauf. Der automatische Suchlauf findet nur Sender mit einem starken Signal. Schwache Sender können nur manuell eingestellt werden.
- Erneutes Drücken der Tasten  42 (ca. 2 Sekunden), setzt den Suchlauf fort. Während des Suchlaufs ist der Tuner stumm geschaltet.

Wie Sie Sender speichern

Der Programm-Speicher kann 30 Stationen im FM-Bereich (UKW) speichern.

Hinweis:

Die gespeicherten Sender bleiben bei Stromausfall nicht erhalten. Trennen Sie deshalb das Gerät nicht vom Stromnetz.

- In der Betriebsart FM (Radio) den gewünschten Sender mit den Tasten **I◀◀ ▶▶I** 42 einstellen.
- Taste **MEM 33** drücken, **P01** blinkt im Display.
- Mit der Taste **▼ PRESET ▲ 41** einen Programmplatz wählen, dazu ggf. die Taste mehrmals drücken.
- Mit der Taste **MEM 33** den eingestellten Sender auf dem Programmplatz speichern.
- Speichern weiterer Sender: Vorgang wiederholen.

Anwählen der programmierten Stationen

- Taste **▼ PRESET ▲ 41** drücken, um die gespeicherten Programmplätze aufwärts bzw. abwärts durchzuschalten.

Das Display stellt den jeweils eingestellten Kanal dar.

Löschen einer Programmplatz-Speicherung

- Sie können eine Programmplatz-Speicherung dadurch löschen, indem Sie einen neuen Sender auf den Programmplatz speichern.

Wie Sie die USB-Funktion bedienen

Hinweis:

Die Speichergröße des USB-Mediums ist auf 16 GB limitiert.

Aufgrund der Vielzahl verschiedener Modelle an MP3 Flash Player, USB-Speichermedien kann nicht garantiert werden, dass jedes Modell unterstützt wird. Verwenden Sie keine USB-Verlängerungskabel!

Es werden Geräte der USB Version 1.0 und 2.0 unterstützt.

Speichermedium einsetzen

- Mit FUNC 29 zu USB schalten.
- USB-Medium mit dem USB-Anschluss 14 verbinden. Die Daten des Speichermediums werden eingelesen. Die Gesamtzahl der Alben – falls vorhanden sowie der Titel werden angezeigt.

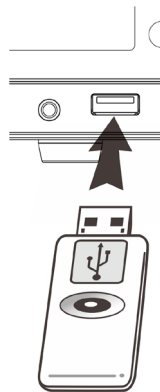

- Warten Sie mit der Bedienung, bis der Inhalt komplett eingelesen wurde, um sicherzustellen, dass alle benötigten Informationen vom Speichermedium gelesen wurden. Wenn kein Speichermedium angeschlossen ist oder nicht gelesen werden kann, erscheint die Anzeige „NO USB“ im Display 18.
- Die Wiedergabe des ersten Titels startet automatisch.
- Wiedergabe stoppen: Taste ■ 32 drücken.

Funktionen der MP3-Wiedergabe

Das Gerät startet automatisch mit der Wiedergabe des ersten Titels. Die Titelnummer des aktuellen Titels sowie das Symbol ► erscheinen im Display.

- Wenn Sie eine Abspielpause wünschen, drücken Sie die Taste ►|| 31. Das Gerät unterbricht die Wiedergabe. Im Display blinkt ►.
- Um die Wiedergabe fortzusetzen, drücken Sie erneut die Taste ►|| 31.
- Wenn Sie die Wiedergabe beenden wollen, drücken Sie die Taste ■ 32. Im Display erscheint die Gesamtzahl der Titel.

Hinweis:

Drücken Sie stets die Taste ■ 32 vor der Entnahme des Mediums.

Wie Sie Titel einstellen

- Wenn Sie zum nächsten Titel springen wollen, drücken Sie einmal die Taste ►►I 42.
- Wenn Sie zum Beginn des Titels springen wollen, drücken Sie einmal die Taste I◄◄ 42.
- Wenn Sie zum vorigen Titel springen wollen, drücken Sie zweimal die Taste I◄◄ 42.

Das Display zeigt die jeweils eingestellte Titel-Nummer.

- Drücken Sie so oft, bis die gewünschte Titel-Nummer angezeigt wird.

Schneller Suchlauf vorwärts oder rückwärts

Sie können im laufenden Titel einen schnellen Suchlauf vorwärts oder rückwärts durchführen, um eine bestimmte Stelle zu suchen. Dabei erfolgt **keine** Musik-Wiedergabe über die Lautsprecher.

- Drücken Sie zum schnellen Vorlauf die Taste ►►I 42 und halten Sie die Taste gedrückt, bis Sie die gewünschte Stelle gefunden haben.
- Drücken Sie zum schnellen Rücklauf die Taste I◄◄ 42 und halten Sie die Taste gedrückt, bis Sie die gewünschte Stelle gefunden haben.
- Lassen Sie die Taste los. Die Wiedergabe wird an dieser Stelle fortgesetzt.

MP3-Album einstellen

- Zum Einstellen von MP3-Alben drücken Sie die Taste ▼ FOLDER ▲ 41. Das vorige bzw. nächste Album wird gewählt.

ID3-Tags einblenden

- Drücken Sie INFO 40, um weitere Informationen (Titel, Interpret, Album etc.) gemäß ID3-Tag einzublenden. Erneut drücken zum Ausblenden.

Titelsuche

Sie können gezielt nach Titeln und Alben suchen.



- Drücken Sie FIND 37 und wählen Sie mit Taste I◄◄ ►►I 42 den Titel. Bestätigen Sie mit ►►I 31, der Titel wird gespielt.
- Drücken Sie FIND 37 erneut und wählen Sie mit Taste I◄◄ ►►I 42 das Album. Bestätigen Sie mit ►►I 31, die Titel des gewählten Albums werden gespielt.

Wie Sie die Wiedergabefunktionen nutzen

Wiederholungsfunktion, Anspielfunktion, Zufallsfunktion

- Drücken Sie während der Wiedergabe die Taste REP/INTRO/RAN 39 wiederholt, um durch die Wiedergabefunktionen zu schalten.

Folgende Funktionen können aktiviert werden:

- Wiederholung einzelner Titel 
- Wiederholung aller Titel  all
- Wiederholung der Titel eines Albums  **FOLDER**
- Anspielfunktion (10 Sekunden eines Titels) **Intro**
- Zufallswiedergabe **Random**

Hinweis:

Die Wiederholungsfunktion kann auch bei aktivierter Programmierungsfunktion eingestellt werden.

Wiederholungsfunktion beenden

- Drücken Sie die Taste REP/INTRO/RAN 39 so oft, bis die Wiederholen-Anzeige nicht mehr angezeigt wird.

Die Disc wird ohne Wiederholung bis zum Ende abgespielt, wenn Sie die Wiedergabe nicht stoppen.

Wie Sie die Programmierungsfunktion nutzen

Mit der Programmierungsfunktion können Sie bis zu 32 Titel in einer von Ihnen festgelegten Reihenfolge abspielen.

Hinweis:

Die Programmierung können Sie nur vornehmen, wenn sich das Gerät im Stopp-Modus befindet.

- Drücken Sie die Taste MEM 33.

Auf dem Display sehen Sie die Nummer des Programmplatzes „P01“ und **MEMORY**.

- Wählen Sie mit den Tasten **I◀◀▶▶I** 42 den ersten zu programmierenden Titel aus. Bzw. mit Taste **▼ FOLDER ▲** 41 zunächst das Album.
- Speichern Sie die gewünschte Titelnummer mit der Taste MEM 33. Der Titel ist jetzt auf Programmplatz 01 programmiert.

- Auf dem Display sehen Sie die Nummer des nächsten Programmplatzes „P02“. Programmieren Sie auf diese Weise die gewünschte Reihenfolge der Titel.
- Drücken Sie die Taste ►|| 31, um die Wiedergabe der Auswahl zu beginnen.
- Wenn Sie die Wiedergabe der programmierten Auswahl unterbrechen möchten, drücken Sie einmal die Taste ►|| 31.
- Um die programmierte Wiedergabe zu beenden, drücken Sie die Taste ■ 32.

Hinweis:

Wenn Sie die Taste ■ 32 zweimal drücken oder den Schalter FUNC 29 betätigen, wird der Programmspeicher gelöscht.

Speichermedium entnehmen

- Entfernen Sie das USB-Speichermedium durch Abziehen. Schalten Sie vorher mit FUNC 29 um.

Wie Sie die SD-Funktion bedienen Funktionen

Speichermedium einsetzen

Vorsicht!

Wenn die Speicherkarte falsch herum in den Kartenschacht eingesteckt wird, kann die Karte nicht erkannt werden. Die Karte oder die darauf befindlichen Daten können beschädigt werden.

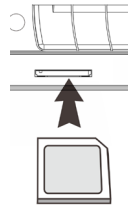

Hinweis:

Die Speichergröße der SD-Karten ist auf Medien mit max. 16 GB limitiert.

- Schieben Sie die Karte mit der Beschriftung nach oben in den Kartenschacht 12.
- Drücken Sie FUNC 29 ggf. wiederholt, um zu CARD zu schalten.
- Das Medium wird gelesen.
- Die Wiedergabe des ersten Titels startet automatisch.
- Wiedergabe stoppen: Taste ■ (2, 32) drücken, die Gesamtzahl der Titel erscheint im Display (18).

Die weitere Bedienung sowie die Wiedergabefunktionen sind wie unter „Funktionen der MP3-Wiedergabe“, siehe S. 23, beschrieben.

Speichermedium entnehmen

- Entnehmen Sie die Karte wieder, indem Sie sie herausziehen. Schalten Sie vorher mit FUNC 29 um.

Hinweis:

Beim Anschließen von USB/SD-Speichermedien kann es vorkommen, dass das Gerät oder das Medium durch statische Aufladung „einfriert“. Führen Sie dann einen Reset durch.

Wie Sie den Kassettenspieler bedienen

Hinweis

Es ist darauf zu achten, dass keine Fremdgegenstände in das Kassettenfach 6 gelangen können.

Einschalten der Betriebsart Kassetten

- Drücken Sie FUNC 29 ggf. wiederholt, um zu TAPE zu schalten.

Einsetzen der Kassetten

Hinweis

Der Kassettenspieler erzielt die bestmögliche Qualität bei der Verwendung von Kassetten des Standards IEC I.

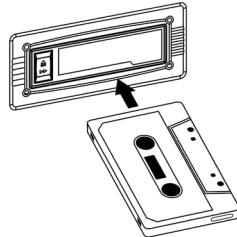

- Die Kassettenkassette wird so eingelegt, dass die offene Bandseite nach rechts zeigt und die zu spielende Kassettenseite hinten ist.
- Schieben Sie die Kassettenkassette wie beschrieben ein.

Das Gerät beginnt **automatisch** mit der Wiedergabe.

Hinweis:

Bei ungleichmäßigem Lauf von Kassetten, besonders bei der Ausführung C 120, liegt die Ursache zumeist an der Kassettenkassette und nicht am Gerät.

- Straffen Sie das Band ggf. vor dem Einlegen.

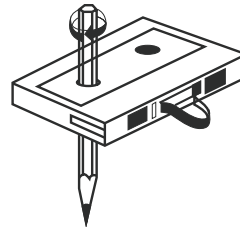
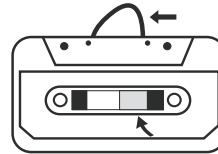

Wiedergabe von Kassetten

- Sobald Sie die Kassette einschieben, läuft der Bandtransport an und die Wiedergabe beginnt.

Erreicht die Kassette während der Wiedergabe das Bandende, wird die Wiedergabe beendet.

Vorlauf

- Drücken Sie die Taste EJ/FF 5 **halb** bis sie einrastet, um die Kassette vorzuspulen.
- Zum Beenden des Vorlaufs die Taste EJ/FF 5 erneut kurz drücken und loslassen.

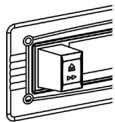

PLAY

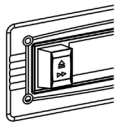

FAST
FORWARD

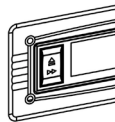

EJECT

Kassette entnehmen

- Drücken Sie die Taste EJ/FF 5 **voll durch**, um die Kassette auszuwerfen.
- Während des schnellen Vorlaufs erfolgt keine Wiedergabe der Aufnahme.
- Nehmen Sie die Kassette nach der kompletten Wiedergabe immer aus dem Gerät. Entnehmen Sie die Kassette ebenfalls wenn Sie eine andere Funktion wählen.

Wie Sie die Timerfunktion benutzen

Hinweis:

Die Timerfunktion können Sie erst bedienen, wenn Sie die korrekte Uhrzeit eingestellt haben, siehe S. 19.

Im Modus AUX ist keine Timerfunktion möglich.

Timer einstellen

Die Timerfunktion schaltet das Gerät zur eingestellten Zeit ein. Sie können wählen, ob Sie mit dem Radio oder mit USB-/SD-Medien geweckt werden wollen.

Hinweis:

- USB, SD: Medium korrekt verbunden.
- TUNER: Radiostation einstellen.
- Bei Netzausfall funktioniert der Timer **nicht**. Überprüfen Sie nach einem Netzausfall die eingestellte Uhrzeit und stellen Sie die Weckzeit neu ein.

Die Schaltzeit einstellen

Wird während der Einstellung länger als 5 Sekunden keine Taste gedrückt, verlässt das Gerät den Modus automatisch. Sie müssen dann von vorne beginnen.

- Drücken Sie **in Standby** die Taste **TIMER 34** und halten Sie sie gedrückt, bis **ON TIME** im Display erscheint. Die Stundenanzeige blinkt.



- Stellen Sie mit **◀◀◀▶▶▶** 42 die Stunde und die Minute ein und bestätigen Sie jeweils mit der Taste **TIMER 34**.
- Stellen Sie mit **FUNC 29** die gewünschte Quelle **FM**, **USB**, **CARD** ein und bestätigen Sie mit der Taste **TIMER 34**. **VOL** blinkt.
- Stellen Sie die gewünschte Einschaltlautstärke mit **VOLUME 36** ein und bestätigen Sie mit **TIMER 34**.
- Stellen Sie dann die Ausschaltzeit ein wie oben beschrieben. Bestätigen Sie jeweils mit **TIMER 34**.
- Die Einstellung ist abgeschlossen und der Timer programmiert. Im Display blinkt das Timersymbol, die Einstellungen werden zur Kontrolle wiederholt.
- Einen aktiven Timer erkennen Sie an der **TIMER**-Anzeige im Display.

Hinweis:

Das Gerät schaltet sich mit der gewählten Quelle und Lautstärke bei Erreichen der Einschaltzeit ein.

Haben Sie TUNER gewählt, wird die zuletzt eingestellte Radiostation zum Wecken eingestellt.

Ist kein Medium verbunden, werden Sie mit TUNER geweckt.

Wie Sie den Timer ein- und ausschalten

- Taste TIMER 34 kurz drücken, um den Timer ein- und auszuschalten.
- Bei eingeschaltetem Timer erscheint im Display die TIMER-Anzeige. ⌚

Wie Sie den Timer nach Alarm ganz ausschalten

- Drücken Sie die Taste ⏻ 28, um den Timer auszuschalten.

Hinweis:

Die Timerfunktion schaltet das Gerät am nächsten Tag zur eingestellten Zeit wieder ein. Im Display ist weiterhin die Timer-Anzeige eingeblendet.

Wie Sie die Aufnahme-Funktion nutzen

Die Aufnahme-Funktion zeichnet Ihre Musik auf ein USB- oder SD-Medium auf. Die Aufzeichnung erfolgt mit einfacher Geschwindigkeit während der Wiedergabe. Die Titel werden dabei mit einer Bitrate von 32 bis 256 kbps encodiert und als MP3-Files in einem Verzeichnis „AUDIO“ gespeichert. Dieses wird automatisch angelegt. Dabei werden die Titelnamen Audio_001, Audio_002, etc. erzeugt.

Encodierung: Umwandlung analoger Signale in digitale Zeichen und Verdichtung der Daten nach Maßgabe eines Kompressionsstandards zur Reduzierung des Datenvolumens.

Folgende Aufzeichnungsmöglichkeiten stehen zur Verfügung:

- Von Kassette, vom Plattenspieler, vom externen Anschluss AUX sowie vom Radio.

Hinweis:

Aufnahmen sind nur im Rahmen der Urheberrechtsbestimmungen zulässig.

Einstellung der Titelseparierung TS und der Bitrate

Bei Aufzeichnung von Phono und Cassette können Sie einzelne Titel erzeugen. (nicht im Modus Radio-Aufnahme).

- ➔ Drücken Sie dazu bei laufender Aufnahme die Taste TS 37 der Fernbedienung. Die Aufnahme wird "separiert" und in eine neue Datei gespeichert.

Sie können die Bitrate der Encodierung einstellen (Voreinstellung 128 kbps):

Im Betriebs-Modus TAPE ohne Wiedergabe einer Cassette:

- ➔ Drücken Sie die Taste INFO 40 der Fernbedienung. Die eingestellte Bitrate erscheint im Display.
- ➔ Verändern Sie den Wert mit **I◀◀▶▶I** 42 und bestätigen Sie mit INFO 40.

Vorbereitungen

- Stecken Sie ein USB-Medium in den USB-Anschluss 14 **oder** eine SD-/MMC-Karte in den Anschluss 12. Verbinden Sie nicht beide Medien gleichzeitig.

Aufnahme von Schallplatte

- Schallplattenbetrieb PHONO mit Taste FUNC 29 einschalten.
- Gewünschten Titel der Schallplatte wiedergeben.
- Taste ● REC 30 drücken. Die Aufnahme startet.

Im Display erscheint USB oder CARD und **REC** blinkt.

- Aufzeichnung beenden: Taste ● REC 30 drücken.

Allgemeiner Hinweis:



Beenden Sie die Aufzeichnung einzelner Titel mit der Taste STOP. Anderenfalls werden mehrere Titel in ein MP3-File encodiert. Oder Sie separieren die Aufnahme mit der Taste TS 37.

Aufnahme von externer Quelle

- AUX-IN-Betrieb PHONO mit Taste FUNC 29 einschalten.
- Externe Quelle anschließen und wiedergeben.
- Taste ● REC 30 drücken. Die Aufnahme startet.

Im Display erscheint USB oder CARD und **REC** blinkt.

- Aufzeichnung beenden: Taste ● REC 30 drücken.

Aufnahme von Kassette

- Kassetten-Betrieb TAPE mit Taste FUNC 29 einschalten.
- Kassette wiedergeben.
- Taste ● REC 30 drücken. Die Aufnahme startet.

Im Display erscheint USB oder CARD und **REC** blinkt.

- Aufzeichnung beenden: Taste ● REC 30 drücken.

Aufnahme von Radio

- Radio-Betrieb TUNER mit Taste FUNC 29 einschalten.
- Einen Sender einstellen.
- Taste ● REC 30 drücken. Die Aufnahme startet.

Im Display erscheint USB oder CARD und **REC** blinkt.

- Aufzeichnung beenden: Taste ● REC 30 drücken.

Wie Sie Daten zwischen den Medien kopieren

Sie können eine Datei oder alle Dateien kopieren.

- Im Beispiel von USB- auf SD-Medium.

Die Daten werden in das Verzeichnis COPY kopiert.

Aktuellen Titel kopieren

- USB-Betrieb mit Taste FUNC 29 einschalten.
- Wiedergabe des zu kopierenden Titels starten.
- Taste ● REC 30 drücken. Der Kopiervorgang startet.
- Im Display erscheint "USB" & "REC" und CARD blinken.

Alle Titel kopieren

- USB-Betrieb mit Taste FUNC 29 einschalten.
- Warten bis das Medium gelesen ist. **Keine Wiedergabe! Medium bleibt im STOPP-Modus.**
- Taste ● REC 30 drücken. Der Kopiervorgang startet.
- Im Display erscheint "USB" & "REC" und CARD blinken.

Wie Sie die Lösch-Funktion nutzen

Die Lösch-Funktion löscht einzelne Titel, die auf Ihrem USB-/SD/MMC-Medium gespeichert sind.

Hinweis:

Legen Sie sich Backup-Kopien Ihrer Daten an!
Der Hersteller übernimmt **keine** Verantwortung bei Datenverlust!

Einzelnen Titel löschen

- Drücken Sie INFO 40 ca. 3 Sekunden lang, bis im Display del " ---001 " erscheint. Dann loslassen.
- Mit I◀◀▶▶I 42 zu löschenden Titel wählen.
- Taste ● REC 30 drücken. Die Auswahl " YES " und " NO "erscheint.
- Mit I◀◀▶▶I 42 " YES " wählen und mit Taste ● REC 30 bestätigen. Der Titel wird gelöscht.

Hinweis:

Der Löschvorgang kann nicht rückgängig gemacht werden!

Alle Titel löschen

- Drücken Sie INFO 40 ca. 3 Sekunden lang, im Display erscheint del " ---001 ".
- Dann INFO 40 erneut drücken und halten bis die Auswahl " **FORMAT 7N** " erscheint. Dann loslassen.
- Mit I◀◀▶▶I 42 " Y " wählen und mit Taste ● REC 30 bestätigen.

Alle Titel werden gelöscht. Das Medium wird neu formatiert!

Wie Sie den Plattenspieler reinigen



Stromschlag

Um die Gefahr eines elektrischen Schlags zu vermeiden, dürfen Sie das Gerät nicht mit einem nassen Tuch oder unter fließendem Wasser reinigen.

ACHTUNG!

Sie dürfen keine Scheuerschwämme, Scheuerpulver und Lösungsmittel wie Alkohol oder Benzin verwenden.

- ➔ Reinigen Sie das Gehäuse mit einem weichen, mit Wasser angefeuchteten Tuch.

Reinigung der Nadel und der Platte

Nadel und Platte sollten vor dem Abspielen stets gereinigt werden, um eine vorzeitige Abnutzung zu verhindern.

- ➔ Streichen Sie mit einem Reinigungspinsel von hinten nach vorne über die Nadel.
- ➔ Zur Reinigung der Platte wischen Sie mit einem Plattentuch leicht schräg über die Platte.

Auswechseln der Nadel

Die Abtastnadel ist durch den Abspielvorgang natürlichem Verschleiß ausgesetzt. Wir empfehlen daher eine regelmäßige Überprüfung, die bei Magnet-Abtastnadeln nach min. 1000 Spielstunden erfolgen sollte.

Hinweis:

Abgenutzte oder beschädigte (abgesplitterte) Abtastnadeln zerstören die Schallplatten.

Verwenden Sie bei Ersatzbedarf, wenn möglich, die Original Nadel.

- ➔ Ziehen Sie die Abtastnadel schräg nach unten ab.
- ➔ Das Einsetzen der Abtastnadel erfolgt in umgekehrter Weise. Achten Sie darauf, dass der Zapfen zuerst einrastet und dann die Abtastnadel nach oben geschwenkt wird. Es darf kein Spalt auftreten. Prüfen Sie den festen Sitz vor der Wiedergabe.

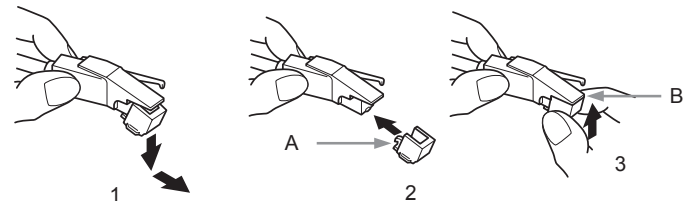

Wie Sie Fehler beseitigen

Wenn das Gerät nicht wie vorgesehen funktioniert, überprüfen Sie es anhand der folgenden Tabellen.

Wenn Sie die Störung auch nach den beschriebenen Überprüfungen nicht beheben können, nehmen Sie bitte Kontakt mit dem Hersteller auf.

Probleme mit dem Gerät

Symptom	Mögliche Ursache/Abhilfe
Gerät lässt sich nicht einschalten.	Das Gerät wird nicht mit Strom versorgt. Schließen Sie das Netzkabel richtig an die Netzsteckdose an. Legen Sie unverbrauchte Batterien ein. (Fernbedienung).
Es ist kein Ton zu hören.	Erhöhen Sie die Lautstärke. Ggf. ist die falsche Quelle gewählt worden. Entfernen Sie das Audio-Kabel vom externen Anschluss AUX IN.

Symptom	Mögliche Ursache/Abhilfe
Es ist ein Störgeräusch zu hören.	In der Nähe des Gerätes sendet ein Mobiltelefon oder ein anderes Gerät störende Radiowellen aus. Entfernen Sie das Mobiltelefon oder das Gerät aus der Umgebung des Gerätes.
Es treten andere Bedienungsstörungen, laute Geräusche oder eine gestörte Display-Anzeige auf.	Elektronische Bauteile des Gerätes sind gestört. Ziehen Sie den Netzstecker. Lassen Sie das Gerät ca. 10 Sekunden von der Stromquelle getrennt. Schließen Sie das Gerät erneut an oder setzen Sie die Batterien ein.
Das Display schaltet sich nicht ein.	Gerät einschalten. Netzstecker ziehen, wieder einstecken, Gerät einschalten.

Probleme mit dem Plattenspieler

Symptom	Mögliche Ursache/Abhilfe
Der Tonarm überspringt Spuren, gleitet über die Platte oder bewegt sich nicht	Der Plattenspieler steht nicht waagrecht. Den Plattenspieler auf eine waagerechte Unterlage stellen. Die Platte ist verschmutzt oder verkratzt. Die Platte mit einem Plattenreiniger reinigen oder eine andere Platte abspielen.
Kein Ton	Nadelschutz nicht abgenommen. Tonarm in oberer Position.
Schlechte Tonqualität, starke Störgeräusche, Tonaussetzer usw.	Die Nadel ist verschmutzt oder abgenutzt. Die Nadel mit einem Pinsel säubern bzw. auswechseln. Die Platte ist verschmutzt oder verstaubt. Die Platte mit einem Plattenreiniger reinigen.
Die Drehzahl stimmt nicht.	Die Drehzahl entsprechend der Angabe auf der Platte einstellen. (33 U/min. oder 45 U/min.)

Probleme mit dem Kassettenspieler

Symptom	Mögliche Ursache/Abhilfe
Die Wiedergabe ist unregelmäßig.	Der Tonkopf ist verschmutzt. Reinigen Sie den Tonkopf.
	Die Kassette ist defekt. Wechseln Sie die Musikkassette.

Probleme mit USB/SD-Medien

Symptom	Mögliche Ursache/Abhilfe
Keine Wiedergabe möglich.	Das Gerät befindet sich nicht im USB/SD-Modus. Mit FUNCTION zur jeweiligen Quelle schalten.
	Medium nicht eingesetzt oder leer. Medium korrekt einsetzen bzw. mit Musikdaten bespielen.

Probleme mit dem Radio

Symptom	Mögliche Ursache/Abhilfe
Es wird kein Radiosender empfangen.	Das Gerät befindet sich nicht im Radio-Modus. Schalten Sie mit FUNCTION zu TUNER.
Der Ton ist schwach oder von schlechter Qualität.	Andere Geräte, z.B. Fernseher stören den Empfang. Stellen Sie den Radio/CD-Player weiter entfernt von diesen Geräten auf.
	Die Wurfantenne ist nicht ganz ausgezogen oder ausgerichtet. Ziehen Sie die Antenne aus. Drehen Sie die Antenne, um den Empfang zu verbessern.

Technische Daten

Abmessungen (BxHxT):	320 mm x 150 mm x 290 mm
Gewicht:	2,7 kg
Spannungsversorgung:	230 V Wechselstrom, 50 Hz
Leistungsaufnahme:	18 W, Standby < 1 W
Batterien:	CR 2032
Umgebungsbedingungen:	+5 °C bis +35 °C 45 % bis 85 % relative Luftfeuchte (nicht kondensierend)
Abtastnadel:	Magnet-Nadel
Drehgeschwindigkeit	33, 45 Upm
AUX-/Kopfhöreranschluss	3,5 mm Klinke
USB-Anschluss:	V. 2.0, 5 V  , 100 mA max.
Audio-Ausgang	Cinch stereo
MP3-Sampling	44,1 kHz
Aufnahmeformat	32 /64 / 96 / 128 / 192 / 256 kbps



Technische Änderungen und Irrtümer vorbehalten. Die Abmessungen sind ungefähre Werte.

Richtlinien und Nomen: Dieses Produkt entspricht der Niederspannungsrichtlinie (2006/95/EC, 1275/2008/EC), der EMV-Richtlinie (2004/108/EC) und der CE-Kennzeichenrichtlinie.

Wie Sie den Hersteller erreichen

DGC GmbH
Graf-Zeppelin-Str. 7
D-86899 Landsberg

www.dual.de

Entsorgungshinweise

Entsorgung der Verpackung

Ihr neues Gerät wurde auf dem Weg zu Ihnen durch die Verpackung geschützt. Alle eingesetzten Materialien sind umweltverträglich und wieder verwertbar.

Bitte helfen Sie mit und entsorgen Sie die Verpackung umweltgerecht.

Über aktuelle Entsorgungswege informieren Sie sich bei Ihrem Händler oder über Ihre kommunale Entsorgungseinrichtung.



Erstickungsgefahr!

Verpackung und deren Teile nicht Kindern überlassen.

Erstickungsgefahr durch Folien und anderen Verpackungsmaterialien.

Wie Sie das Gerät entsorgen

Altgeräte sind kein wertloser Abfall. Durch umweltgerechte Entsorgung können wertvolle Rohstoffe wiedergewonnen werden. Erkundigen Sie sich in Ihrer Stadt- oder Gemeindeverwaltung nach Möglichkeiten einer umwelt- und sachgerechten Entsorgung des Gerätes.



Dieses Gerät ist entsprechend der Richtlinie 2002/96/EG über Elektro- und Elektronik-Altgeräte (WEEE) gekennzeichnet.

Dieses Produkt darf am Ende seiner Lebensdauer nicht über den normalen Haushaltsabfall entsorgt werden, sondern muss an einem Sammelpunkt für das Recycling von elektrischen und elektronischen Geräten abgegeben werden. Das Symbol auf dem Produkt, der Gebrauchsanleitung oder der Verpackung weist darauf hin. Die Werkstoffe sind gemäß ihrer Kennzeichnung wiederverwertbar. Mit der Wiederverwendung, der stofflichen Verwertung oder anderen Formen der Verwertung von Altgeräten leisten Sie einen wichtigen Beitrag zum Schutze unserer Umwelt.



Lebensgefahr!

Bei ausgedienten Geräten Netzstecker ziehen.
Netzkabel durchtrennen und mit dem Stecker entfernen.