

DTR 100 V1\_13-03



**Portables UKW-Radio**

**DTR 100**

**Bedienungsanleitung**

---

## Das Vorwort

Diese Bedienungsanleitung hilft Ihnen beim

- bestimmungsgemäßen und
- sicheren

Gebrauch Ihres Radios, im folgenden Anlage oder Gerät genannt.

## Die Zielgruppe dieser Bedienungsanleitung

Die Bedienungsanleitung richtet sich an jede Person, die das Gerät

- aufstellt,
- bedient,
- reinigt
- oder entsorgt.

## Die Gestaltungsmerkmale dieser Bedienungsanleitung

Verschiedene Elemente der Bedienungsanleitung sind mit festgelegten Gestaltungsmerkmalen versehen. So können sie leicht feststellen, ob es sich um

normalen Text,

- Aufzählungen oder
- Handlungsschritte
- handelt.

---

## Inhaltsverzeichnis

<b>Sicherheit und Aufstellen des Geräts</b> .....	<b>4</b>
Sicherheit .....	4
Umgang mit Batterien, Akkus.....	5
<b>Die Beschreibung des Geräts</b> .....	<b>8</b>
Der Lieferumfang .....	8
Die besonderen Eigenschaften des Geräts .....	8
Bedienelemente .....	9
<b>Wie Sie das Gerät zum Betrieb vorbereiten</b> .....	<b>11</b>
Wie Sie den Akku einlegen .....	11
Akku-Ladefunktion .....	12
Akku-Betrieb.....	13
Wie Sie den Antennenempfang verbessern.....	13
Wie Sie einen Kopfhörer benutzen .....	13
<b>Wie Sie allgemeine Geräte-Funktionen bedienen</b> ....	<b>14</b>
Wie Sie das Gerät einschalten .....	14
Wie Sie die Quelle einstellen .....	14
Wie Sie die Lautstärke einstellen .....	14
Wie Sie das Gerät ausschalten .....	14

<b>UKW-Betrieb</b> .....	<b>15</b>
Wie Sie einen UKW/FM-Sender einstellen .....	15
<b>Wie Sie die Mikro-SD bedienen</b> .....	<b>16</b>
PC-Verbindung .....	16
Wiedergabe von Speicherkarte .....	16
Wie Sie das Gerät reinigen .....	17
<b>Wie Sie Fehler beseitigen</b> .....	<b>17</b>
<b>Technische Daten</b> .....	<b>19</b>
<b>Entsorgungshinweise</b> .....	<b>20</b>

## Sicherheit und Aufstellen des Geräts

Lesen Sie bitte alle Sicherheitshinweise sorgfältig durch und bewahren Sie diese für spätere Fragen auf. Befolgen Sie immer alle Warnungen und Hinweise in dieser Bedienungsanleitung und auf der Rückseite des Geräts.

➔ **Falls Sie ein separates Netzteil verwenden beachten Sie die beigelegten Hinweise!**



### Sicherheit

#### Vorsicht im Umgang mit dem Netzadapter!

- Das Gerät nur an die spezifizizierte Netzspannung anschließen. Versuchen Sie niemals, das Gerät mit einer anderen Spannung zu betreiben.
- Wenn das Netzkabel defekt ist bzw. wenn das Gerät sonstige Schäden aufweist, darf es nicht in Betrieb genommen werden.
- Beim Abziehen des Netzteils von der Steckdose am Stecker ziehen - nicht am Kabel.
- Um Feuergefahr und die Gefahr eines elektrischen Schlages zu vermeiden, setzen Sie das Gerät weder Regen noch sonstiger Feuchtigkeit aus.

- Nehmen Sie das Gerät nicht in der Nähe von Bädewannen, Swimmingpools oder spritzendem Wasser in Betrieb.
- Stellen Sie keine Behälter mit Flüssigkeit, z.B. Blumenvasen, auf das Gerät. Diese könnten umfallen, und die auslaufende Flüssigkeit kann zu erheblicher Beschädigung bzw. zum Risiko eines elektrischen Schlages führen.
- Sollten Fremdkörper oder Flüssigkeit in das Gerät gelangen, ziehen Sie sofort den Netzstecker aus der Steckdose. Lassen Sie das Gerät von qualifiziertem Fachpersonal überprüfen, bevor Sie es wieder in Betrieb nehmen. Andernfalls besteht die Gefahr eines elektrischen Schlags.
- Öffnen Sie nicht das Gehäuse. Andernfalls besteht die Gefahr eines elektrischen Schlags.
- Versuchen Sie niemals ein defektes Gerät selbst zu reparieren. Wenden Sie sich immer an eine unserer Kundendienststellen.
- Öffnen Sie das Gerät auf keinen Fall – dies darf nur der Fachmann.
- Fremdkörper, z.B. Nadeln, Münzen, etc., dürfen nicht in das Innere des Gerätes fallen.
- Es dürfen keine offenen Brandquellen, wie z.B. brennende Kerzen auf das Gerät gestellt werden.
- Lassen Sie Kinder niemals unbeaufsichtigt dieses Gerät benutzen.

- Überlassen Sie Wartungsarbeiten stets qualifiziertem Fachpersonal. Andernfalls gefährden Sie sich und andere.
- Die Anschlusskontakte auf der Geräterückseite nicht mit metallischen Gegenständen oder den Fingern berühren. Die Folge können Kurzschlüsse sein.
- Das Gerät bleibt auch in ausgeschaltetem Zustand Standby mit dem Stromnetz verbunden. Ziehen Sie den Stecker des Netzteils aus der Steckdose, falls Sie das Gerät über einen längeren Zeitraum nicht benutzen. Ziehen Sie nur am Netzstecker.
- Hören Sie Musik nicht mit großer Lautstärke. Dies kann zu bleibenden Gehörschäden führen.
- Dieses Gerät ist nicht dafür bestimmt, durch Personen (einschließlich Kinder) mit eingeschränkten physischen, sensorischen oder geistigen Fähigkeiten oder mangels Erfahrung und/oder mangels Wissen benutzt zu werden, es sei denn, sie werden durch eine für ihre Sicherheit zuständige Person beaufsichtigt oder erhalten von ihr Anweisungen, wie das Gerät zu benutzen ist.
- Kinder müssen beaufsichtigt werden, um sicherzustellen, dass sie nicht mit dem Gerät spielen.
- Es ist verboten Umbauten am Gerät vorzunehmen.
- Beschädigte Geräte bzw. beschädigte Zubehörteile dürfen nicht mehr verwendet werden.

## Umgang mit Batterien, Akkus

- Achten Sie darauf, dass Batterien nicht in die Hände von Kindern gelangen. Kinder könnten Batterien in den Mund nehmen und verschlucken. Dies kann zu ernsthaften Gesundheitsschäden führen. In diesem Fall sofort einen Arzt aufsuchen!
- Normale Batterien dürfen nicht geladen, erhitzt oder ins offene Feuer geworfen werden (**Explosionsgefahr!**).

### Vorsicht!

- Ausgelaufene oder beschädigte Batterien können bei Berührung mit der Haut Verätzungen verursachen. Benutzen Sie in diesem Fall geeignete Schutzhandschuhe. Reinigen Sie das Batteriefach mit einem trockenen Tuch.
- Batterien keinen extremen Bedingungen aussetzen. Nicht auf Heizkörpern ablegen, nicht direkter Sonnenstrahlung aussetzen!

### Wichtiger Hinweis zur Entsorgung:

Batterien können Giftstoffe enthalten, die die Gesundheit und die Umwelt schädigen.

- Das Produkt enthält Batterien, die der Europäischen Richtlinie 2006/66/EG unterliegen. Diese dürfen nicht mit dem normalen Hausmüll entsorgt werden.
- Bitte informieren Sie sich über die örtlichen Bestimmungen zu gesonderten Entsorgung von Batterien, da durch die korrekte Entsorgung Umwelt und Menschen vor möglichen negativen Folgen geschützt werden.

Dieses Zeichen finden Sie auf schadstoffhaltigen Batterien:



### Vorsichtsmaßnahmen Akku



Benutzen Sie nur den spezifizierten Akku für dieses Gerät.

### Vorsichtsmaßnahmen zu Gebrauch und Lagerung

- Temperatur beim Gebrauch und Aufladen: 0 bis 40°C
- Benutzen, laden, lagern oder legen Sie die Batterie nicht in der Nähe von offenem Feuer oder in einem in der Sonne geparkten Fahrzeug usw. (d.h. in Umgebungen, in denen die Temperatur über 60°C steigen kann).

- Bei hohen Temperaturen werden die Sicherheitsmechanismen und Schutzvorrichtungen im Inneren der Batterie durch Korrosion beschädigt, was zu abnormalen chemischen Reaktionen in der Batterie und damit zu Brand, Explosion, Auslaufen oder Eruption der Batterieflüssigkeit und Wärmeentwicklung führen kann.
- Wenn die Sicherheitsmechanismen und Schutzvorrichtungen beschädigt sind, wird die Batterie unbrauchbar.
- In Umgebungen mit extrem hohen oder tiefen Temperaturen kann sich die Batteriekapazität verschlechtern, die Betriebsdauer verkürzen und möglicherweise sogar die Batterienutzungsdauer verringern.
- Lagern Sie das Gerät nicht im nahezu voll aufgeladenen Zustand. Es empfiehlt sich, die Batterie im nahezu entladenen Zustand zu lagern.
- Bei vollständig entladener Batterie besteht die Gefahr, dass sie sich überhaupt nicht mehr aufladen lässt. Um dies zu vermeiden, sollte die Batterie alle sechs Monate für mindestens fünf Minuten aufgeladen werden.
- Lagerungstemperatur: –10 bis 30°C
- Lagern Sie das Gerät einem Ort, an dem keine Kondensation auftritt, bei einer Temperatur zwischen –5 bis 30°C.
- Luftfeuchtigkeit: 10 bis 90% (keine Kondensation)

## Aufstellen des Gerätes

- Stellen Sie das Gerät auf einen festen, sicheren und horizontalen Untergrund. Sorgen Sie für gute Belüftung.
- Stellen Sie das Gerät nicht auf weiche Oberflächen wie Teppiche, Decken oder in der Nähe von Gardinen und Wandbehängen auf. Die notwendige Luftzirkulation kann dadurch unterbrochen werden. Dies könnte möglicherweise zu einem Gerätebrand führen.
- Das Gerät nicht durch Gardinen, Decken oder Zeitungen verdecken.
- Stellen Sie das Gerät nicht in der Nähe von Wärmequellen wie Heizkörpern auf. Vermeiden Sie direkte Sonneneinstrahlungen und Orte mit außergewöhnlich viel Staub.
- Beachten Sie, dass die Gerätefüße u.U. farbige Abdrücke auf bestimmten Möbeloberflächen hinterlassen könnten. Verwenden Sie einen Schutz zwischen Ihren Möbeln und dem Gerät.
- Der Standort darf nicht in Räumen mit hoher Luftfeuchtigkeit, z.B. Küche oder Sauna, gewählt werden, da Niederschläge von Kondenswasser zur Beschädigung des Gerätes führen können.
- Das Gerät ist für die Verwendung in trockener Umgebung und in gemäßigttem Klima vorgesehen und darf nicht Tropf- oder Spritzwasser ausgesetzt werden.

- Halten Sie das Gerät von Geräten fern, die starke Magnetfelder erzeugen.
- Bei Verwendung von Energiesparlampen in unmittelbarer Nähe kann ggf. die Funktion des Gerätes beeinträchtigt werden.
- Stellen Sie keine schweren Gegenstände auf das Gerät.
- Legen Sie eine rutschfeste Unterlage unter die Gerätefüße, um Abdrücke auf Möbeloberflächen zu vermeiden.
- Wenn Sie das Gerät von einer kalten in eine warme Umgebung bringen, kann sich im Inneren des Gerätes Feuchtigkeit niederschlagen. Warten Sie in diesem Fall etwa eine Stunde, bevor Sie es in Betrieb nehmen.
- Zu hohe Lautstärke, besonders bei Kopfhörern, kann zu Gehörschäden führen.

## Bestimmungsgemäßer Gebrauch

Dieses Gerät ist nur zum Gebrauch in geschlossenen Räumen zum Radio hören bzw. MP3-Wiedergabe von Mikro-SD-Karten bestimmt. Eine andere oder darüber hinausgehende Benutzung gilt als nicht bestimmungsgemäß.

Das Gerät ist für den privaten Gebrauch konzipiert und nicht für gewerbliche Zwecke geeignet.

## Die Beschreibung des Geräts

### Der Lieferumfang

Bitte stellen Sie sicher, dass alle nachfolgend aufgeführten Zubehörteile vorhanden sind:

- Radio-Gerät,
- Akku BL-5C Li-Ionen, 3,7 V, 800 mA,
- 2 GB Mikro-SD-Karte, bereits eingelegt
- Schutztasche,
- USB-Lade-/PC-Kabel,
- diese Bedienungsanleitung.

## Die besonderen Eigenschaften des Geräts

- Das Radio empfängt auf den Frequenzen UKW 87,5–108 MHz (analog).

Das Gerät besitzt einen:

- Mikro-SD-Kartenschacht für MP3-Wiedergabe.
- Die SD-Karte ist bereits eingelegt.
- Mit dem USB-Kabel kann das Gerät geladen sowie an einen PC angeschlossen werden. Dann wird es mit eingelegter SD-Karte als externer Speicher angezeigt.
- Das Gerät verfügt über einen Sendersuchlauf mit automatischer Senderspeicherung für UKW-Radiostationen.
- Das Gerät besitzt einen Kopfhörer-Anschluss.
- Das Gerät kann netzunabhängig mit eingelegtem Akku betrieben werden. (Akku im Lieferumfang enthalten).



## Bedienelemente

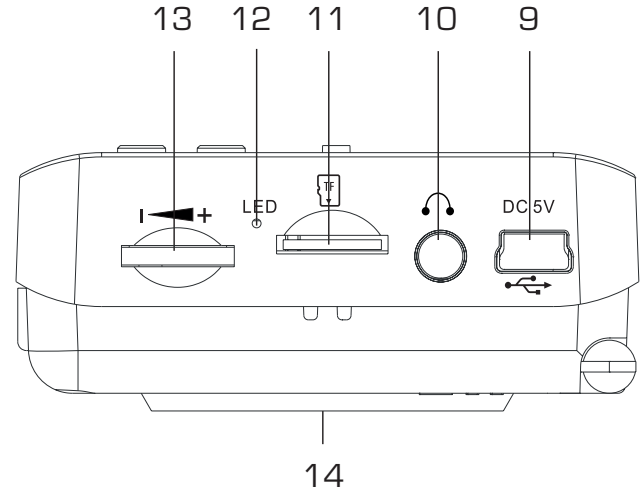
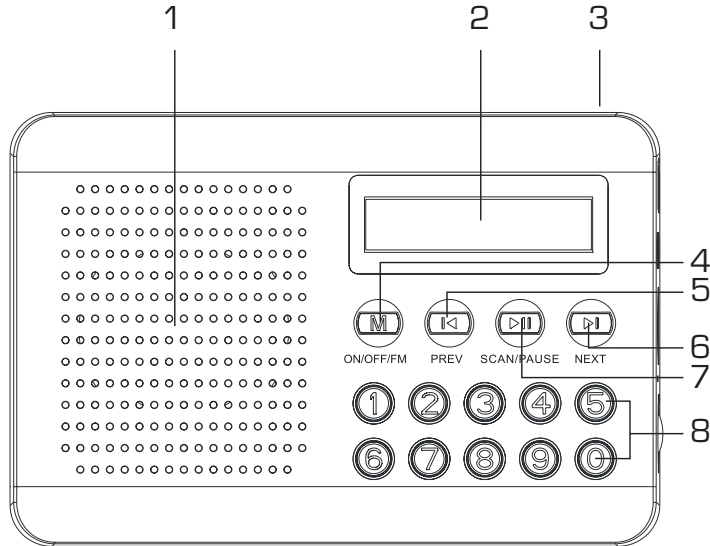

## Die Beschreibung des Geräts

1		Lautsprecher
2	Display	LED-Display
3		UKW-Teleskopantenne
4	 M ON/OFF/FM	Einschalten, Ausschalten des Geräts Quelle wählen: FM (UKW), TF (SD-Card)
5	 ◀ PREV	<b>UKW:</b> Sender wählen <b>SD-Wiedergabe:</b> voriger Titel, lang drücken: Suchlauf
6	 ▶ NEXT	<b>UKW:</b> Sender wählen <b>SD-Wiedergabe:</b> nächster Titel, lang drücken: Suchlauf
7	    SCAN/PAUSE	<b>UKW:</b> lang drücken: Sendersuche mit automatischer Speicherung; kurz drücken: PAUSE <b>SD-Wiedergabe:</b> PLAY/PAUSE
8	1 ... 0	Programmierte Sender wählen, PRE- SETS aufrufen <b>SD-Wiedergabe:</b> Titel wählen

9	DC 5V 	USB-Mini-Anschluss, 5V Akku laden, PC-Anschluss
10		Kopfhöreranschluss 3,5 mm Klinkenstecker
11		Mikro-SD Kartenschacht 
12	LED	Lade-LED
13	- +	Lautstärkeregler
14		Akkufach
-		Typenschild (Rückseite)

## Wie Sie das Gerät zum Betrieb vorbereiten

### Wie Sie den Akku einlegen

 **Explosionsgefahr!**

Vorsicht im Umgang mit dem Akku.

Mit eingelegtem Akku kann das Gerät netzunabhängig Ihre Musik wiedergeben.

#### Hinweis:

Entfernen Sie den Akku falls Sie das Gerät für einen längeren Zeitraum nicht benutzen. So vermeiden Sie ein Auslaufen und eine Beschädigung des Gerätes.

- ➔ Drehen Sie das Gerät so, dass Sie das Akkufach 14 öffnen können.

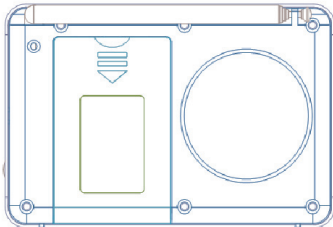

- ➔ Schieben Sie den Deckel in Pfeilrichtung nach unten.

- ➔ Zum netzunabhängigen Betrieb legen Sie den mitgelieferten Akku ein.
- ➔ Achten Sie beim Einlegen auf die richtige Polung. Siehe Grafik.

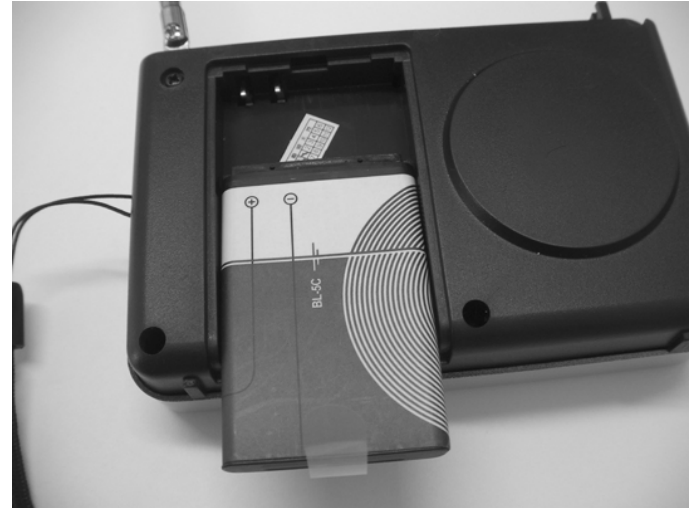

- ➔ Schließen Sie den Batteriefachdeckel wieder sorgfältig, so dass die Haltetaschen des Deckels im Gehäuse einrasten.

#### Hinweis:

Verwenden Sie nur den mitgelieferten Akku.

## Akku-Ladefunktion

- Verbinden Sie den Anschluss DC 9 mit dem mitgelieferten USB-Kabel mit einem PC.
- Schalten Sie den PC ein.
- Das Gerät befindet sich jetzt im Ladezustand. Die Akkus werden automatisch aufgeladen. Die LED 12 leuchtet.
- Der volle Ladezyklus dauert ungefähr 4 Stunden.
- Entfernen Sie das USB-Kabel.
- Schalten Sie den PC aus.

### Hinweis:

Wird das Gerät während des Ladezyklus eingeschaltet, verlängert sich die Dauer der Aufladung.

Ist das Gerät mit einem Rechner verbunden, erscheint die Mikro-SD-Karte als externes Laufwerk.

## Ggf. Akku-Laden mit separatem Netzteil

**i** **Nicht** im Lieferumfang!

Schließen Sie das Gerät folgendermaßen an das Stromnetz an. (Steckernetzteil nicht im Lieferumfang).

- Zur Stromversorgung zuerst das USB-Kabel in die Buchse 9 am Gerät (Mini-Stecker) und dann den USB-Stecker in das Steckernetzteil stecken.
- Erst dann den Netzstecker in die Steckdose stecken.

### Hinweis:

- Vergewissern Sie sich, dass die Betriebsspannung des Netzteils mit der örtlichen Netzspannung übereinstimmt, bevor Sie es in die Steckdose stecken.

### Hinweis:

Ziehen Sie bei Nichtverwendung den Netzstecker aus der Steckdose. Ziehen Sie am Netzstecker und nicht am Kabel. Ziehen Sie vor Ausbruch eines Gewitters den Netzstecker aus der Steckdose. Wenn das Gerät längere Zeit nicht benutzt wird, z.B. vor Antritt einer längeren Reise, ziehen Sie den Netzstecker.

Die beim Betrieb entstehende Wärme muss durch ausreichende Luftzirkulation abgeführt werden. Deshalb darf



das Gerät nicht abgedeckt oder in einem geschlossenen Schrank untergebracht werden. Sorgen Sie für einen Freiraum von mindestens 10 cm um das Gerät.

### **Vorsicht!**

Beachten Sie die Angaben auf dem Typenschild.

### **Wichtiger Hinweis zur Entsorgung des Akku**

Batterien können Giftstoffe enthalten, die die Umwelt schädigen.

- ➔ Entsorgen Sie die Batterien deshalb unbedingt entsprechend den für Sie geltenden gesetzlichen Bestimmungen. Werfen Sie die Batterien niemals in den normalen Hausmüll.

### **Akku-Betrieb**

- Der Akku versorgt das Gerät für den netzunabhängigen Betrieb.

Typische Betriebszeit: ca. 6 Stunden bei halber Lautstärke

### **Wie Sie den Antennenempfang verbessern**

Die Anzahl und Qualität der zu empfangenden Sender hängt von den Empfangsverhältnissen am Aufstellort ab. Mit der UKW-Teleskopantenne 3 kann ein ausgezeichnete Empfang erzielt werden. Diese Antenne muss in vol-

ler Länge auf den günstigsten Empfang ausgerichtet werden.

### **Wie Sie einen Kopfhörer benutzen**



#### **Gehörschäden!**

Hören Sie Radio nicht mit großer Lautstärke über Kopfhörer. Dies kann zu bleibenden Gehörschäden führen. Regeln Sie vor der Verwendung von Kopfhörern die Gerätelautstärke auf minimale Lautstärke.

Wenn Sie einen Kopfhörer (nicht im Lieferumfang) anschließen, sind die Lautsprecher stumm geschaltet.

- ➔ Verwenden Sie nur Kopfhörer mit 3,5 Millimeter Klinkenstecker.
- ➔ Stecken Sie den Stecker des Kopfhörers in die Kopfhörer-Buchse 10 des Geräts.

Die Klangwiedergabe erfolgt jetzt ausschließlich über den Kopfhörer in Stereo.

- ➔ Wenn Sie wieder über die Lautsprecher hören möchten, ziehen Sie den Stecker des Kopfhörers aus der Kopfhörer-Buchse des Geräts.

## Wie Sie allgemeine Geräte-Funktionen bedienen

### Wie Sie das Gerät einschalten

- Ziehen Sie vor der Verwendung des Gerätes die Teleskopantenne 3 auf volle Länge aus.
- Drücken Sie die Taste  4 und halten Sie diese gedrückt. Das Gerät wird eingeschaltet. "-HI-" erscheint im Display.
- Lassen Sie die Taste dann los.



Das Display schaltet sich nach ca. 10 Sekunden aus um die Betriebszeit zu verlängern.

Um die Displayanzeige wieder einzuschalten, drücken Sie eine der Zifferntasten 8.

### Wie Sie die Quelle einstellen

- Drücken Sie die Taste  4 kurz, um zur gewünschten Quelle zu schalten:
  - FM-Modus: UKW-Radio
  - TF-Modus: SD-Card-Wiedergabe

### Wie Sie die Lautstärke einstellen

- Drehen Sie den Lautstärkeregler –VOL+ 13, um die gewünschte Lautstärke einzustellen.

### Wie Sie das Gerät ausschalten

- Um das Radio auszuschalten, Taste  4 drücken und gedrückt halten, bis OFF im Display 2 erscheint.

## UKW-Betrieb

### Wie Sie einen UKW/FM-Sender einstellen

- ➔ Um zu UKW/FM zu schalten, Taste  4 kurz drücken.

Im Display erscheint „FM“ und die Frequenz.

### Automatischer Sendersuchlauf mit Senderspeicherung

- ➔ Drücken Sie die Taste SCAN 6 ca. 2 Sekunden lang. Der automatische Sendersuchlauf startet. Im Display läuft die Senderfrequenz aufwärts.

Wird ein UKW-Sender mit ausreichend starkem Signal gefunden, wird der Sender auf den nächsten Programmplatz gespeichert.

### Hinweis:

Die gespeicherten Sender bleiben auch bei Stromausfall erhalten.

### Anwählen der programmierten Sender

- ➔ PRESET-Taste 8 drücken. Um z.B. den Programmplatz 12 zu wählen, zuerst Taste "1" und sofort danach Taste "2" drücken.

### Durch Sender schalten:

- ➔ Tasten PREV 5 bzw. NEXT 6 drücken.

Haben Sie keinen Sender auf den gewählten Programmplatz gespeichert, wird der letzte Sender gespielt.

### Löschen einer Programmplatz-Speicherung

- ➔ Neuen Sendersuchlauf durchführen.

## Wie Sie die Mikro-SD bedienen

### Hinweis:

Aufgrund der Vielzahl verschiedener Modelle an Memory-Cards kann nicht garantiert werden, dass jedes Modell unterstützt wird.

Es werden Mikro-SD-Speicherkarten bis zu max. 32 GB unterstützt.



- Die Speicherkarte ist bereits eingelegt und verwendbar.

### PC-Verbindung

- Ist das Gerät mit einem Rechner verbunden, erscheint "PC" im Display, die Mikro-SD-Karte wird als Wechseldatenträger im Dateimanager erkannt.
- Jetzt können Sie MP3-Files auf die Karte kopieren, um diese mit dem Gerät wiederzugeben.
- Warten Sie mit der Bedienung, bis der Inhalt komplett eingelesen wurde, um sicherzustellen, dass alle benötigten Informationen vom Speichermedium gelesen wurden.

## Speichermedium entnehmen

- Entnehmen Sie die Karte wieder, indem Sie sie hindrücken bis diese hörbar ausrastet und ziehen Sie sie dann heraus.

### Hinweis zum Einlegen:

Schieben die Karte mit den Kontakten nach vorne (oben) in den Speicherkartenschacht SD soweit hinein, bis diese einrastet.

### Vorsicht!

Wenn die Speicherkarte falsch herum in den Kartenschacht eingesteckt wird, kann die Karte vom Kartenschacht nicht erkannt werden. Die Karte oder die darauf befindlichen Daten können beschädigt werden.



## Wiedergabe von Speicherkarte

Die Wiedergabe von Musik startet automatisch. Mit folgenden Tasten steuern Sie die Titelwiedergabe:

5	◀ PREV	kurz drücken: voriger Titel; lang drücken: Suchlauf
6	▶ NEXT	kurz drücken: nächster Titel; lang drücken: Suchlauf
7	▶   SCAN/PAUSE	PLAY/PAUSE
8	Zifferntasten	direkte Titelwahl



## Wie Sie das Gerät reinigen

### **Stromschlag!**

Um die Gefahr eines elektrischen Schlags zu vermeiden, dürfen Sie das Gerät nicht mit einem nassen Tuch oder unter fließendem Wasser reinigen. Vor dem Reinigen Netzstecker ziehen.

### **ACHTUNG!**

Sie dürfen keine Scheuerschwämme, Scheuerpulver und Lösungsmittel wie Alkohol oder Benzin verwenden.

- ➔ Reinigen Sie das Gehäuse mit einem weichen, mit Wasser angefeuchteten Tuch.

### **Richtlinien und Normen**

Dieses Produkt entspricht

- der Niederspannungsrichtlinie (2006/95/EC),
- ErP Richtlinie (2009/125/EC),
- der EMV-Richtlinie (2004/108/EC) und der
- CE-Kennzeichenrichtlinie.

## Wie Sie Fehler beseitigen

Wenn das Gerät nicht wie vorgesehen funktioniert, überprüfen Sie es anhand der folgenden Tabellen.

Wenn Sie die Störung auch nach den beschriebenen Überprüfungen nicht beheben können, nehmen Sie bitte Kontakt mit dem Hersteller auf.

### **Probleme mit dem Gerät**

<b>Symptom</b>	<b>Mögliche Ursache/Abhilfe</b>
Gerät lässt sich nicht einschalten.	Das Gerät wird nicht mit Strom versorgt. Der Akku ist leer. <b>Akkus</b> Führen Sie einen Ladevorgang durch
Es ist kein Ton zu hören.	Erhöhen Sie die Lautstärke. Ziehen Sie den Kopfhörer-Stecker aus dem Gerät, wenn Sie über Lautsprecher hören möchten. Ggf. ist die falsche Quelle gewählt worden.

Symptom	Mögliche Ursache/Abhilfe
Es ist ein Störrauschen zu hören.	In der Nähe des Geräts sendet ein Mobiltelefon oder ein anderes Gerät störende Radiowellen aus. Entfernen Sie das Mobiltelefon oder das Gerät aus der Umgebung des Geräts.
Es treten andere Bedienungsstörungen, laute Geräusche oder eine gestörte Display-Anzeige auf.	Elektronische Bauteile des Geräts sind gestört. Netzgerät: Ziehen Sie den Netzstecker. Lassen Sie das Gerät ca. 10 Sekunden von der Stromquelle getrennt. Schließen Sie das Gerät erneut an oder setzen Sie die Batterien ein.

## Probleme mit SD-Wiedergabe

Symptom	Mögliche Ursache/Abhilfe
Keine Wiedergabe möglich.	Überprüfen Sie, ob Sounddateien im Format MP3 auf dem Medium sind. Ggf. Medium entfernen, neu formatieren, Daten speichern und wieder einstecken. Hinweis: Es können nicht alle Formate wiedergegeben werden!

## Probleme mit dem Radio

Symptom	Mögliche Ursache/Abhilfe
Es wird kein Radiosender empfangen.	Das Gerät befindet sich nicht im Radio-Modus. Taste M drücken.
Der Ton ist schwach oder von schlechter Qualität.	Andere Geräte, z. B. Fernseher stören den Empfang. Stellen Sie das Gerät weiter entfernt von diesen Geräten auf.
	Der Akku ist erschöpft. Laden Sie über das USB-Kabel den Akku auf.
	Die Antenne ist nicht ausgezogen oder ausgerichtet. Ziehen Sie die Antenne aus. Drehen Sie die Antenne, um den Empfang zu verbessern.



## Technische Daten

Abmessungen Gerät (Breite x Höhe x Tiefe)	105 mm x 70 mm x 30 mm
Gewicht:	ca. 0,2 kg
Spannungsversorgung:	5 V DC, 500 mA
Akku	Lithion-Ion 3.7 V, 800 mA
Betriebszeit	ca. 6 Std. (halbe Lautstärke)
Ausgangsleistung:	3 W
Umgebungsbedingungen:	+5 °C bis +35 °C 5 % bis 90 % relative Luftfeuchte (nicht kondensierend)
Radio: Empfangsfrequenzen: Antenne:	UKW 87,5–108 MHz UKW-Teleskopantenne
Kopfhörer Anschlussbuchse:	3,5 mm Klinke
USB-Anschluss	Mini-USB, 5 V
Mikro-SD-Kartenschacht 	max. 32 GB

Technische Änderungen und Irrtümer vorbehalten.  
Die Abmessungen sind ungefähre Werte.

## Wie Sie den Hersteller erreichen

DGC GmbH  
Graf-Zeppelin-Str. 7  
D-86899 Landsberg  
www.dual.de

## Entsorgungshinweise

### Entsorgung der Verpackung

Ihr neues Gerät wurde auf dem Weg zu Ihnen durch die Verpackung geschützt. Alle eingesetzten Materialien sind umweltverträglich und wieder verwertbar. Bitte helfen Sie mit und entsorgen Sie die Verpackung umweltgerecht. Über aktuelle Entsorgungswege informieren Sie sich bei Ihrem Händler oder über Ihre kommunale Entsorgungseinrichtung. Vor der Entsorgung des Gerätes sollten die Batterien entfernt werden.



### Erstickungsgefahr!

Verpackung und deren Teile nicht Kindern überlassen.  
Erstickungsgefahr durch Folien und anderen Verpackungsmaterialien.

## Wie Sie das Gerät entsorgen

Altgeräte sind kein wertloser Abfall. Durch umweltgerechte Entsorgung können wertvolle Rohstoffe wieder gewonnen werden. Erkundigen Sie sich in Ihrer Stadt- oder Gemeindeverwaltung nach Möglichkeiten einer umwelt- und sachgerechten Entsorgung des Gerätes.



Dieses Gerät ist entsprechend der Richtlinie 2002/96/EG über Elektro- und Elektronik-Altgeräte (WEEE) gekennzeichnet.

Dieses Produkt darf am Ende seiner Lebensdauer nicht über den normalen Haushaltsabfall entsorgt werden, sondern muss an einem Sammelpunkt für das Recycling von elektrischen und elektronischen Geräten abgegeben werden. Das Symbol auf dem Produkt, der Gebrauchsanleitung oder der Verpackung weist darauf hin. Die Werkstoffe sind gemäß ihrer Kennzeichnung wiederverwertbar. Mit der Wiederverwendung, der stofflichen Verwertung oder anderen Formen der Verwertung von Altgeräten leisten Sie einen wichtigen Beitrag zum Schutze unserer Umwelt.



### Lebensgefahr!

Bei ausgedienten Geräten Netzstecker ziehen. Netzkabel durchtrennen und mit dem Stecker entfernen.