



FARBFERNSEHGERAT
TELEVISEUR COULEURS
TELEVISORE A COLORI

Bedienungsanleitung
Manuel de L'utilisateur
Manuale di Istruzioni

Inhaltsverzeichnis

Wichtige Information	4
Sonderfunktionen	5
Sicherheitshinweise.....	6
Erste Schritte.....	7
Antennenanschluss	7
Einschalten.....	7
Batterien einlegen	7
Bedienelemente des Fernsehgeräts	8
Fernbedienung	9
Bedienung des Fernsehgeräts	10
Einstellung des Fernsehgeräts	11
Automatische Einstellung.....	11
Manuelle Einstellung	12 - 13
Programmorganisation	14
Einstellung des Fernsehgeräts	15
Tonmenü.....	15
Tonmerkmale.....	16
Bildmenü	17
Menü für Merkmale	17- 18
Nutzung von Teletext	19 - 20
Anschluß externer Geräte	21- 26
Hilfe und Tipps zum Betrieb.....	27
Technische Daten tabelle.....	28

Wichtige Information

Die LCD Anzeigepanels sind unter Benutzung einer hochpräzisen Technologie hergestellt, jedoch kann es vorkommen, daß manchmal auf dem Bildschirm manche Bildelemente fehlen oder es helle Stellen gibt. Das ist kein Zeichen für eine Funktionsstörung.

Reinigung des Bildschirms und des Gehäuses...

Nach Ausschalten der Spannungsversorgung reinigen Sie den Bildschirm und das Gehäuse mit einem weichen, trockenen Tuch. Wir empfehlen, keine handelsübliche Politur- oder Lösungsmittel für den Bildschirm oder das Gehäuse zu verwenden, da diese das Gerät beschädigen können.

Entsorgung

Die Kalte-Kathode-Leuchtstofflampe in der LCD Anzeige enthält Quecksilber; wenn das Gerät das Ende seiner Nutzungsdaer erreicht hat, entsorgen Sie es bitte gemäß den örtlichen staatlichen Regelungen oder in einer Wiederverwertungsanlage.

Fernsehgerät

Wir bedanken Ihnen, daß Sie dieses Fernsehgerät gekauft haben. Es ist konstruiert, um Ihnen jahrelang ein zufrieden stellendes Service zu geben. Sie können bereits mit der Benutzung eines Fernsehgeräts vertraut sein, aber nehmen sie Zeit, um diese Anweisungen zu lesen. Diese wurden für Bekanntmachung vieler Eigenschaften von der Einheit und für optimale Nutzung von dem was Sie gekauft haben konstruiert.

Sondereigenschaften Ihres Fernsehers

- 20" TFT-LCD VGA Panel
- Verfügbar für Kabelfernsekanäle (hierzu kann ein Decoder erforderlich sein)
- 2x3 W Stereoton
- 250 Seite Teletext
- Breitwinkelperspektive
- SCART Abschluß, AV Anschluß und Anschluß für externe Tonanlage
- Minimaler Energieverbrauch
- AVL – Automatische Tonbegrenzung
- ATS – Automatisches Abstimmungssystem
- Intelligenter Programmschalter
- Programmieres Anschalten (AN)
- Programmieres Ausschalten (AUS)
- Grafikentzerrer
- Bildschirmaufführung sämtlicher Steuerbefehle, Programmnummern und zusätzlichen Optionen
- Manuelle Feinabstimmung
- Speicher für 100 Programme
- Infrarote Fernbedienung
- Kindersperre

Zu Ihrer Sicherheit

Dieses Gerät wurde in Übereinstimmung mit internationalen Sicherheitsstandards entwickelt und hergestellt. Wie bei jedem anderen Elektrogerät müssen Sie jedoch die gebührende Vorsicht walten lassen, um eine optimale Funktionsweise und Sicherheit zu gewährleisten. Die Hinweise sind allgemeiner Natur und bieten Unterstützung bei der Handhabung aller elektronischen Geräte, wobei einige Punkte unter Umständen auf die von Ihnen gerade erworbenen Produkte nicht zutreffen.

Luftzirkulation...

Lassen Sie hinter dem Fernsehgerät mindestens 10 cm Abstand, so daß eine ausreichende Luftventilation erreicht wird, die Ihren Fernseher vor Überhitzung und den daraus erwachsenden potentiellen Schäden bewahrt. Räume mit großer Staubentwicklung sollten als Standorte ebenfalls gemieden werden.

Beschädigung durch Hitze ...

Wenn Sie das Fernsehgerät der direkten Sonneneinstrahlung aussetzen oder neben einem Heizkörper aufstellen, kann es unter Umständen beschädigt werden. Vermeiden Sie Standorte, an denen extrem hohe Temperaturen oder eine hohe Luftfeuchtigkeit vorherrschen bzw. Plätze, an denen die Temperatur unter 5°C (41°F) absinken kann.

Stromversorgung...

Dieses Gerät benötigt zur Stromversorgung 110-240V, 50Hz Wechselstrom. Ihr Fernsehgerät ist für den Betrieb mit dem mitgelieferten Adaptor ausgelegt. Wenn Sie das Stromkabel von der Steckdose nicht abstecken, wird der Adapter heiß, obwohl das Gerät ausgeschaltet ist. Wenn Sie das Gerät längere Zeit nicht benutzen werden, ist es besser, das Stromkabel abzustecken. Die Erwärmung des Adapters während der Benutzung ist normal. **VERWENDEN SIE NUR DEN MIT DEM FERNSEHGERÄT MITGELIEFERTEN ADAPTER.** Benutzen Sie nur das Stromkabel, das mit dem Gerät mitgeliefert wird. Schließen Sie das Gerät niemals an eine Gleichstromquelle oder eine ähnliche Stromquelle an. Schließen Sie das Gerät niemals an eine Gleichstromquelle oder eine andere Stromquelle an. Trennen Sie den Netzstecker NICHT vom Kabel, da er einen speziellen, integrierten Funkentstörfilter enthält, dessen Funktion anderenfalls beeinträchtigt würde.

WENDEN SIE SICH IM ZWEIFELSFALL AN EINEN FACHKUNDIGEN FERNSEHTECHNIKER.

Machen...

Lesen Sie die Bedienungsanleitung, bevor Sie das Gerät in Betrieb nehmen. Überprüfen Sie, ob alle elektrischen Kabel, einschließlich des Netzkabels, der Verlängerungskabel und der internen Verbindungen zwischen einzelnen Geräteteilen ordnungsgemäß und entsprechend den Richtlinien des Herstellers angeschlossen wurden. Schalten Sie das Gerät aus und ziehen Sie den Netzstecker, bevor Sie Veränderungen an den elektrischen Verbindungen vornehmen. Wenden Sie sich an Ihren Fachhändler, wenn Sie Zweifel an der ordnungsgemäßen Installation, Funktionsweise oder der Sicherheit Ihres Gerätes haben. Besondere Vorsicht ist mit den Glasplatten und Türen des Gerätes geboten.

Machen Sie nicht...

Entfernen Sie KEINE festen Abdeckungen, da dadurch gefährliche Spannung freigesetzt werden kann.

Verdecken Sie NIEMALS die Lüftungsschlitze am Gerät mit Zeitungen, Decken, Gardinen usw. Durch Überhitzung wird das Gerät beschädigt und seine Lebensdauer wird verkürzt.

Schützen Sie elektrische Geräte STETS vor Tropf- und Spritzwasser und stellen Sie NIEMALS mit Flüssigkeiten gefüllte Gefäße wie z. B. Vasen auf dem Gerät ab.

Stellen Sie NIEMALS heiße Gegenstände oder Gegenstände mit offener Flamme wie z. B. brennende Kerzen oder Nachtlichter auf oder bei dem Gerät ab. Hohe Temperaturen können Kunststoff zum Schmelzen bringen und Brände verursachen.

Verwenden Sie KEINEN behelfsmäßigen Fernsehstisch, und befestigen Sie die Tischbeine NIEMALS mit Holzschrauben. Montieren Sie zur Gewährleistung einer optimalen Sicherheit stets den vom Hersteller zugelassenen Fernsehstisch entsprechend der Anleitung mit den im Lieferumfang enthaltenen Befestigungen.

Achten Sie bei Verwendung der Kopfhörer auf eine angemessene und NICHT zu hohe Lautstärke, da anderenfalls Ihr Hörvermögen auf Dauer beeinträchtigt werden kann.

Lassen Sie das Gerät NICHT eingeschaltet, wenn Sie längere Zeit nicht anwesend sind, es sei denn, es ist ausdrücklich für den unbeaufsichtigten Betrieb gekennzeichnet. Schalten Sie den Fernseher über den am Gerät befindlichen Netzschalter aus, und erklären Sie ebenfalls Ihren Familienmitgliedern, wie das Gerät abzuschalten ist. Für kranke oder behinderte Personen sind hier unter Umständen Ausnahmeregelungen erforderlich.

Benutzen Sie das Gerät NICHT weiter, wenn Sie Zweifel an der korrekten Funktionsweise haben oder wenn das Gerät in irgendeiner Weise beschädigt ist. Schalten Sie es ab, ziehen Sie den Netzstecker, und wenden Sie sich an den Fachhändler.

Achten Sie VOR ALLEM darauf, daß insbesondere Kinder NIEMALS Gegenstände in Löcher, Schlitze oder andere Gehäuseöffnungen stecken, denn ein elektrischer Schlag könnte die Folge sein.

Gehen Sie NIEMALS leichtfertig mit elektrischen Geräten aller Art um – Vorsicht ist besser als Nachsicht.

UM DAS FERNSEHGERÄT VOLLSTÄNDIG AUSZUSCHALTEN, ZIEHEN SIE DEN NETZSTECKER AUS DER NETZSTECKDOSE HERAUS.

Erste schritte

Nehmen Sie Ihren Fernseher vorsichtig aus der Verpackung heraus. Heben Sie die Verpackung für spätere Verwendung auf, wenn Sie möchten.

Inhalt der Schachtel

In der Schachtel sollte sich folgendes befinden:

- Schachtel mit Zubehör
- Netzkabel
- Adapter
- Fernbedienung
- Batterien

Hinweis: Scart-, VGA- und RCA-Kabel werden nicht mitgeliefert.

Antennenanschluss

Zum Anschließen einer Antenne stecken Sie das Antennenkabel in die Antennenbuchse auf der Rückseite Ihres Fernsehers.

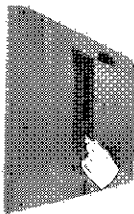

Sie können eine Außen- oder eine Innenantenne verwenden. Wenn Sie eine Innenantenne verwenden könnte jedoch die Empfangsqualität eingeschränkt sein und beim Umschalten zwischen den Programmen könnte eine Anpassung der Antenne nötig sein.

Bitte beachten Sie: Bitte beachten Sie: Wenn Sie in einer Gegend mit schlechtem Empfang wohnen oder eine Innenantenne verwenden, könnte die Übertragung von Teletext verloren gehen oder der Teletext könnte eine schlechte Qualität haben.

Einschalten und erste Verwendung

1. Verbinden Sie das Netzkabel mit der Netzsteckdose.
2. Verbinden Sie den Eingangsstecker des Adapters mit der DC-Buchse an der Rückseite des LCD-Fernsehgerätes.
3. Verbinden Sie den Adapter mit der Netzsteckdose.

Bemerkung 1: Hinweis 1: Ihr Fernseher schaltet in den Standby-Modus um, wenn er nach fünf Minuten kein Übertragungssignal empfangen hat.

Bemerkung 2: Ihr Fernseher hat Tasten auf der Vorderseite des Geräts, "MENU", "▼ (P) ▲", "◀ +", für den Fall, dass Ihre Fernbedienung kaputt ist oder die Batterien leer sind.

Bitte beachten Sie: Bei Nichtverwendung bitte den Netzstecker von der Stromversorgung trennen.

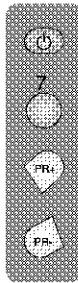

4. Drücken Sie die Taste (🔘) auf der Vorderseite des Fernsehgeräts. Die Standby-Anzeige beginnt zu leuchten.
5. Drücken Sie eine Nummerntaste, die Taste (7) oder die Taste (PR+) (PR-) oder (MENU) auf der Vorderseite, um das Fernsehgerät einzuschalten. Die Standby-Anzeige leuchtet weiter. Nach wenigen Sekunden erscheint das Bild.

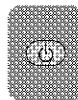

Drücken Sie die (🔘)-Taste, um den Fernseher in den Standby-Betrieb zu schalten. Die Standby-Anzeige leuchtet heller.

Bitte beachten Sie: Bitte beachten Sie: Lassen Sie das Fernsehgerät nicht unbeaufsichtigt oder über Nacht im Standby-Modus.

Das Gerät zum ersten Mal einschalten

Zum Installieren Ihres Fernsehers lesen Sie bitte die Abschnitte „TV-Bedienfunktionen“ und „TV einstellen“

Die Batterien

Entfernen sie die hintere Abdeckung Ihrer Fernbedienung zum Öffnen des Batteriefachs und achten Sie beim Einlegen der Batterien auf deren richtige Ausrichtung.

Verwenden Sie die passenden Batterien für diese Fernbedienung: UM-4, IEC R03 oder AAA 1.5V.

Werfen Sie Ihre alten Batterien nicht in ein Feuer; entsorgen Sie sie entsprechend.

Verwenden Sie keine alten, benutzten Batterien mit einer neuen und verwenden Sie keine unterschiedlichen Batterietypen.

Die Leistung Ihrer Fernbedienung wird beeinträchtigt, wenn das Gerät mehr als 8 Meter oder außerhalb eines Winkels von 30 Grad von der Mitte Ihres Fernsehers entfernt ist.



Bedienelemente des Fernsehgeräts

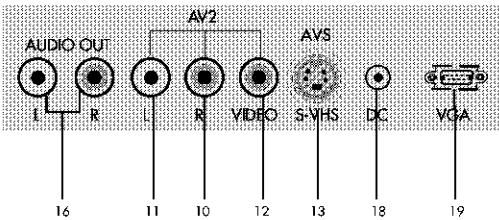
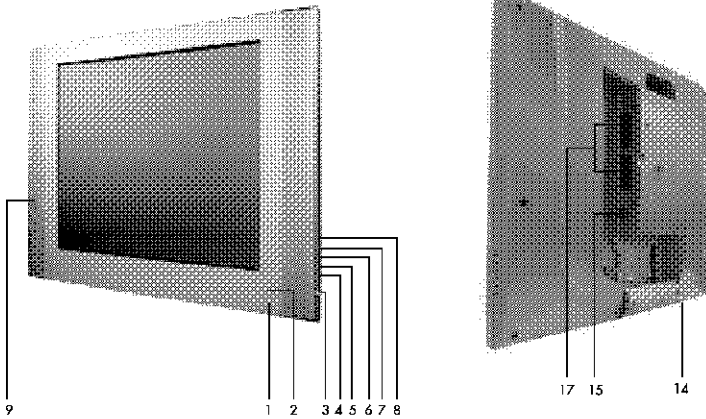

- | | |
|-------------------------------|---|
| 1. Fernbedienung | 11. Audio-RCA (L) |
| 2. Stand-by | 12. Videoeingang CINCH-Anschluss |
| 3. Taste ein/aus | 13. S-VHS |
| 4. Lautstärke auf | 14. Kopfhörer |
| 5. Lautstärke ab | 15. Antenneneingang |
| 6. Menü-Taste | 16. Audioausgang (R, L) |
| 7. Programm nach oben | 17. 2Scart |
| 8. Programm nach unten | 18. Gleichstromeingang DC |
| 9. Lautsprecher | 19. VGA |
| 10. Audio-RCA (R) | |

Bitte beachten

- Verwenden Sie die Video-RCA und S-Video-Anschlüsse nicht gleichzeitig, da sich die Bilder ansonsten gegenseitig beeinflussen.
- RGB Eingänge vom Scart liefern ein besseres Bildqualität.

Fernbedienung

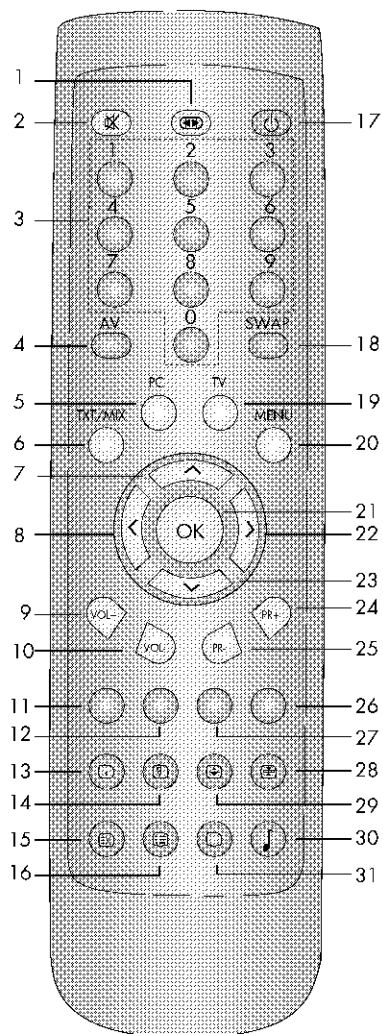

1. Bildformat (📺)
2. Temporär den Ton ausmachen (MUTE) (🔇)
3. Nummerntasten
4. Audio/Video (AV) (📺)
5. Übergang zum PC-Modus (📺)
6. Teletext / MIX / TV choice buttons (📺)
7. Bewegung nach oben (Menü-Teletext) (⬆️)
8. Bewegung nach links (Menü) (⬅️)
9. Ton AUFWÄRTS (🔊)
10. Ton ABWÄRTS (🔇)
11. Rote Fasttext (Schnelltext) Taste
12. Grüne Fasttext (Schnelltext) Taste
13. Index Taste (P100) (📺)
14. Frage/Antwort Taste (REVEAL) (🗨️)
15. Taste UPDATE (🔄)
16. Taste SUB PAGE (📺)
17. Taste STANDBY (📺)
18. Taste "Zurück zum gewählten Programm" (SWAP) (🔄)
19. Taste zum Übergang zu TV-Modus (📺)
20. Menü Taste (📺)
21. OK Taste (📺)
22. Taste Rechts (Menü) (➡️)
23. Taste Abwärts (Menü/Teletext) (⬇️)
24. Taste „Ein Programm aufwärts“ (P+) (📺)
25. Taste „Ein Programm abwärts“ (P-) (📺)
26. Blaue Fasttext (Schnelltext) Taste
27. Gelbe Fasttext (Schnelltext) Taste
28. STOP Taste (📺)
29. Taste „Vergrößerung des Teletexts“ (DOUBLE) (📺)
30. Taste zur Auswahl des Entzerrers (📺)
31. Taste zur Bildsteuerung (📺)

Verwendung des TV-Geräts

Erster Einschaltvorgang und Einstellung TV bedienung

Temporäres AN-AUS (STAND-BY)



Wenn Sie die rote (ON) taste (temporäre AN-AUS-Funktion), die sich oben rechts auf der Fernbedienung befindet, bei angeschaltetem Fernseher drücken, gehen der Ton und das Bild aus. In Stand-by-Modus leuchtet der Stromversorgungsindikator Ihres Fernsehers.

Um Ihren Fernseher wieder anzuschalten, müssen Sie eine der Nummerntasten oder eine der beiden (PR+)/(PR-) Tasten drücken.

Achtung!

Wenn Sie Ihren Fernseher über längere Zeit nicht benutzen werden, müssen Sie ihn von der fernseheneigenen Stromversorgungstaste ausschalten.

Programmauswahl

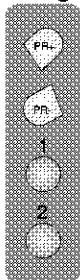

Drücken Sie die Tasten (PR+)/(PR-) auf Ihrer Fernbedienung oder eine Nummerntaste, um den gewünschten Fernsehkanal aufzurufen. Wenn Sie ein Programm wählen möchten, dessen Nummer größer ist als 9, können Sie sich der Nummerntasten bedienen, indem Sie die gewünschten Zahlen eingeben. Zum Beispiel, um Programm Nr. 12 zu wählen, müssen Sie nacheinander die Nummerntasten 1 und 2 drücken.

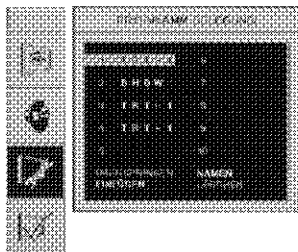

Lautstärke

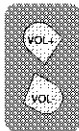

Drücken Sie die Tasten Volume+ oder Volume- am TV-Gerät oder die Tasten (VOLUME+) oder (VOLUME-) auf der Fernbedienung. Ein Anzeigebalken für die Lautstärke wird am Bildschirm angezeigt.

Temporär Ton-Aus (MUTE)

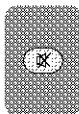

Um temporär den Ton Ihres Fernsehers auszuschalten, müssen Sie die Taste (MUTE) drücken, dabei erscheint auf den Bildschirm die entsprechende Anzeige. Wenn Sie dieselbe Taste ein weiteres Mal drücken, wird der Ton wieder angeschaltet. Wenn Sie bei ausgeschaltetem Ton die Taste (MUTE) drücken, wird der Ton leiser gestellt, wenn Sie die Taste (MUTE) wird der Ton lauter gestellt. Dabei wird die Ton-Aus Funktion automatisch deaktiviert.

Taste "Zurück zum gewählten Programm" (SWAP)

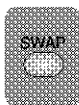

Wenn Sie zu einem vorher gewählten Programm zurückkehren möchten, dann haben Sie die Möglichkeit dazu durch eine einzige Funktion, nämlich durch Drücken der Taste (SWAP).

Unabhängig davon, ob Sie bei AV oder einem anderen Programm sind, können Sie durch die SWAP Funktion jederzeit zu dem zuletzt von Ihnen gewählten Programm zurückschalten. Durch wiederholtes Drücken derselben Taste, können Sie zu dem Programm oder AV zurückschalten, das Sie vorher geschaut haben.

PR 01 → SWAP PR 11 → SWAP PR 01

AV



Ihr Fernseher hat einen ("das Vorhandensein eines zweiten Anschlusses hängt von dem Sondereigenschaften Ihres Fernsehers ab") SCART Anschluß.

Die AV Funktion wird dann verwendet, wenn Sie eine externe Quelle Ihrem Fernseher mittels SCART-Anschluß oder RCA Anschluß zuschalten. Jedes Mal, wenn Sie die (MENU) Taste drücken, ändern sich die Standardeinstellungen je nach Anschluß und wie unten beschrieben.

1. AV1 wenn SCART Anschluß 1 verwendet wird (mit RGB Unterstützung)



2. AV2 wenn der RCA Anschluß verwendet wird, "wenn der Fernseher nur einen SCART Anschluß hat" AV2 wenn SCART Anschluß 2 verwendet wird, "wenn der Fernseher zwei SCART Anschlüsse hat"

3. AVS wenn der S-Video-Anschluß verwendet wird, "wenn der Fernseher nur einen SCART Anschluß hat" AV3 wenn der RCA Anschluß verwendet wird, "wenn der Fernseher zwei SCART Anschlüsse hat"

4. AVS wenn der S-Video-Anschluß verwendet wird, "wenn der Fernseher zwei SCART Anschlüsse hat" Durch Drücken der AV Taste können Sie zum TV-Modus zurückschalten.

Bedienmenü

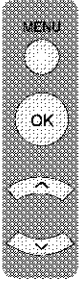

Wenn Sie die Taste (MENU) drücken, erscheint MAIN MENU und alle Überschriften der verschiedenen Bedienfunktionen. Die Tasten Auf-Abwärts ((UP)/ (DOWN)) geben Ihnen die Möglichkeit zwischen den verschiedenen Bedienmenüfunktionen umzuschalten. Wenn Sie die gewünschte Funktion erreicht haben, drücken Sie die (OK) Taste.

Abstimmung und Speicherung der Programme in Ihrem Fernseher

Sie können die Programme entweder automatisch abstimmen oder diese manuell in Ihrem Fernseher speichern. Dank des Automatischen Abstimmungssystems (ATS) Ihres Fernsehers, werden die Programme gesucht und automatisch nach Türkischen Sendern, die Ihren Titel und Teletextinformation senden, sortiert gefolgt durch die Programme, die keine Teletextinformation zur Verfügung stellen und die über keine Teletexteigenschaften verfügen. Zuletzt werden fremdsprachige Programme angeordnet, die über Teletext-Titelinformation verfügen.

Bitte beachten Sie: Wenn Ihr Fernseher 5 Minuten lang kein Signal empfängt, schaltet er automatisch in den Stand-By-Modus. Dies wird in der letzten Minute vor dem Umschalten zu Stand-by-Modus auf dem Bildschirm angezeigt.

A. Automatische Abstimmung und Speicherung von Fernsehprogramm-



Wenn Sie die Taste (MENU) auf Ihrer Fernbedienung drücken, bekommen Sie Zugriff zudem Menü „SETUP“ auf dem Fernseherbildschirm.

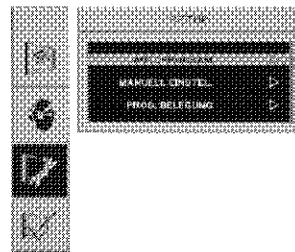

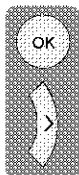

Drücken Sie die Richtungstaste für rechts (➡), somit wird die AUTO PROGRAM Option hervorgehoben, drücken Sie dann die (OK) Taste. Danach erscheint das Menü "LANDER AUSWAHL" auf dem Bildschirm. Markieren und wählen Sie mit den Richtungstasten auf Ihrer Fernbedienung die Option Land (Country), und drücken Sie dann die Taste (OK). Das AUTO PROGRAM Einstellungs Menü erscheint auf dem Bildschirm. Drücken Sie erneut die (OK) Taste, um die Programmkanäle abzustimmen und die in einer Reihenfolge beginnend mit eins zu speichern. Somit erscheint auf dem Bildschirm die AUTO PROGRAM Funktionszeile, die den Status der Anwendung anzeigt.



Wenn die Anwendung vollständig durchgeführt worden ist, erscheint PROGRAMM BELEGUNG auf dem Bildschirm. Um den Prozeß jederzeit zu stoppen, drücken Sie die (STOP) Taste. Die Programmnummern, die gespeichert wurden, werden in PROGRAMM BELEGUNG dargestellt, was Ihnen die Möglichkeit gibt, dem nach Ihrer Wahl eine Programmnummer zuzuordnen

Jeder gespeicherte Kanal kann der Feinabstimmung unterzogen werden, dies wird in der Art und Weise gemacht, wie in Teil "FEINABSTIMMUNG" beschrieben. Die Kanäle mit zu viel Frequenzstörungen (besonders in Regionen mit großer Dichtigkeit der TV-Sender), könne aus dem PROGRAMM BELEGUNG gelöscht werden.

B. Manuelle Abstimmung und Speicherung von Fernsehprogrammkanälen: Wenn Ihnen die Kanalnummer bereits bekannt ist:

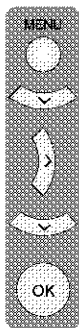

Drücken Sie die Taste (MENU) auf Ihrer Fernbedienung und wählen Sie über die Taste (↓) das SETUP-Menü aus. Drücken Sie die Taste (➡) und markieren sie dann mit Hilfe der Taste (↓) den Installationsbalken blau. Durch Drücken der Taste (OK) oder der Taste Rechts (➡) haben Sie Zugriff auf dieses bestimmte Menü.

Wenn das "MANUELL EINSTELLUNG" Menü auf den Bildschirm erschienen ist, wählen Sie die KANAL Zeile und die Programme, indem Sie die (OK) Taste drücken, die Programme der Kabelkanäle befinden sich unter "S" Band, die Programme, die über eine normale Antenne empfangen werden, befinden sich unter "C"-Band. Mit den Zifferntasten auf Ihrer Fernbedienung können Sie die Kanalnummern entsprechend anwenden. Wenn die Qualität des auf dem Bildschirm gefundenen Programms akzeptabel ist, dann können Sie das Programm durch Drücken der Richtungstaste aufwärts (⬆) speichern, um erst die Funktion PROG. NUMMER zu wählen.

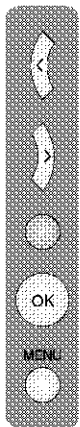
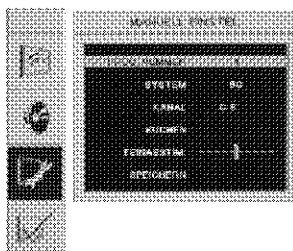

Geben Sie dann die für diesen Kanal gewünschte Nummer ein, verwenden Sie zu diesem Zweck die Nummerntasten auf Ihrer Fernbedienung. Mithilfe der Rechts-Links-Richtungstasten (➡)/(➡), können Sie ebenso die gewünschte Nummer wählen.

Wählen Sie mithilfe der Abwärts-Richtungstaste (⬆) die SPEICHERN Option, drücken Sie dann die (OK) Taste. Die Meldung "GESPEICHERT" erscheint auf den Bildschirm zur Bestätigung der Optionsdurchführung.

Das Programm wird dann unter der von Ihnen gewählten Nummer gespeichert. Auf dieser Art und Weise können Sie auch andere Kanäle abspeichern. Wenn Sie das Menü MANUELL EINSTELLUNG verlassen möchten, drücken Sie die (STOP) Taste.

Wenn Ihnen die Kanalnummer nicht bekannt ist:

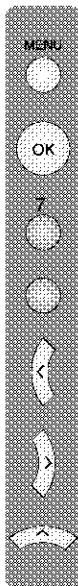

Drücken Sie die (MENU) Taste Ihrer Fernbedienung, um das Menü SETUP auf den Bildschirm aufzurufen. Die Kanaleinstellungsanzeige erscheint in blau. Wenn Sie die (OK) Taste Ihrer Fernbedienung oder die Richtungstaste für Rechts drücken, kommen Sie in das Menü herein. Drücken Sie die Richtungstaste für Abwärts (DOWN) auf Ihrer Fernbedienung, um die Option MANUELL EINSTELLUNG auszuwählen. Drücken Sie dann die (OK) Taste, um die Option aufzurufen. Wenn die Option MANUELL EINSTELLUNG auf den Bildschirm erschienen ist, wählen Sie die SUCHEN Option aus und suchen Sie die Kanalnummern mithilfe der Richtungstasten (LEFT)/ (RIGHT) durch. Wenn Sie einen Kanal erreichen, der ein Programm sendet, wird das Programm zum Fernsehen zur Verfügung gestellt. Wenn die Qualität des auf dem Bildschirm angezeigten Programms

akzeptabel ist, können Sie den Programmkanal speichern, indem Sie die Richtungstaste für Aufwärts (UP) bei ausgewählter PROG. NUMMER Zeile drücken. Benutzen Sie die Nummertasten, um die gewünschte Programmnummer einzugeben und diese zu speichern. Sie können die Programmnummer mithilfe der Richtungstasten für Rechts/Links (LEFT)/ (RIGHT) verwenden. Wählen Sie mithilfe der Richtungstaste für Abwärts (DOWN) die Option SPEICHERN aus und drücken Sie die (OK) Taste. Die Meldung "GESPEICHERT" erscheint dann auf den Bildschirm zur Bestätigung der Optionsausführung. Der Kanal wird unter der von Ihnen gewünschten und vorgegebenen Nummer abgespeichern. Um andere Kanäle zu speichern, wiederholen Sie einfach die oben aufgeführten Schritte. Wenn Sie das Menü MANUELL EINSTELLUNG verlassen möchten, drücken Sie die (MENU) Taste.

Manuelle Feinabstimmung

Wenn der gefundene Kanal zusätzliche Feinabstimmung erfordert, dann wählen Sie durch Drücken der Richtungstaste für Abwärts (DOWN) aus dem MANUELL EINSTELLUNG Menü die Option FINE ABSTIMMUNG aus.

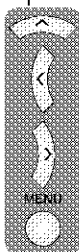

Mithilfe der Rechts/Links Richtungstasten (LEFT)/ (RIGHT) Ihrer Fernbedienung, können Sie die gewünschte Abstimmungsqualität erzielen. Unter normalen Umständen, werden Sie die Feinabstimmungs-funktion nicht brauchen. Die AFC Werte Ihres Fernsehers werden automatisch eingestellt und für den entsprechenden Kanal verriegelt.

Sollten Ihre Fernsehsender nicht laufen, kann es vorkommen, dass Sie diese Funktion brauchen. Die Verfahrensweise zum Speichern von Programmen bezieht sich auch auf sämtliche anderen Abstimmungsanwendungen.

Bitte beachten Sie: Ihr Fernseher dafür geeignet ist, Kabelsender zu empfangen.

Wenn Sie das Menü MANUELL EINSTELLUNG verlassen möchten, drücken Sie die (MENU) Taste.

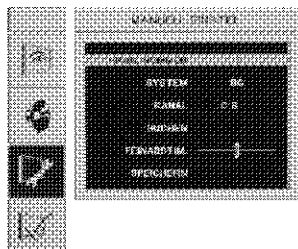

Programmtabelle

Schaltung der bereits gespeicherten Programmkanäle:

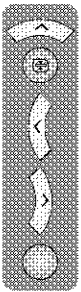

Die gespeicherten Nummern der Programmkanäle können bei Ihrem Fernseher manuell oder automatisch geschaltet und geändert werden. Alles, was Sie dazu machen müssen, ist die () Taste Ihrer Fernbedienung drücken. Somit gelangen Sie in das Menü Program Channel Setup. Drücken Sie dann die () Taste, um die PROGRAMM BELEGUNG auf den Bildschirm aufzurufen.

Mithilfe der Auf-/Abwärts und Rechts/Links Richtungstasten ()/(), ()/() können Sie die Programme auswählen, die Sie durch andere ersetzen möchten. Drücken

Sie dafür die "Grüne" () Taste. Die erste Programmkanalnummer kann an zweite Stelle (unter die Nummer zwei) versetzt werden. Dadurch wird der ursprüngliche Programmkanal versetzt.



Benennung von Programmen

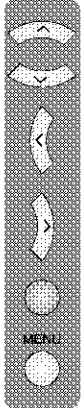

Sie können jedes oder alle Programme benennen. Dafür haben Sie allerdings nur 5 Zeichen frei. Mithilfe der Auf-/Abwärts und Rechts/Links Richtungstasten ()/(), ()/() können Sie die Programme auswählen, die Sie benennen möchten. Drücken Sie dann die "Gelbe" () Taste.

Verwenden Sie die Auf- und Abwärts-Richtungstasten ()/(), um die gewünschte Nummer oder das Zeichen auszuwählen. Verwenden Sie die Rechts/Links-Richtungstasten ()/(), um zum zweiten Zeichen des Namens zu gelangen. Ordnen Sie dann dem Programm den gewünschten Buchstaben, die Nummer oder Zeichen mithilfe der Auf- und Abwärts-Richtungstasten ()/() zu. Wenn Sie alle Zeichen eingegeben haben, drücken Sie die "gelbe" () Taste, um den bereits eingegebenen Namen zu speichern.

Fahren Sie wie oben beschrieben fort, um andere Programme zu benennen. Wenn Sie diese Anwendung zu einem beliebigen Zeitpunkt verlassen möchten, drücken Sie die () Taste

Löschen eines gespeicherten Programms:

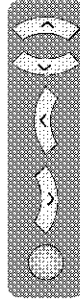

Wählen Sie das zu löschende Programm mithilfe der Richtungstasten Auf-/Abwärts und Rechts/Links ()/(), ()/(). Drücken Sie die "Blaue" () Taste. Das angezeigte Programm wird somit gelöscht und die gebliebenen Kanäle werden um eine Stelle nach vorne versetzt.

Überspringen eines gespeicherten Programms:

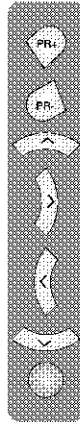

Wenn Sie beim Auf- und Abwärts-Umschalten der Kanäle mithilfe der ()/() Tasten gewisse Programme überspringen möchten, können Sie die nachfolgende Funktion verwenden. Wählen Sie das zu überspringende Programm mithilfe der Richtungstasten Auf-/Abwärts und Rechts/Links ()/(), ()/() Ihrer Fernbedienung aus.

Das zu überspringende Programm wird dann in rot angezeigt. Sie haben die Möglichkeit, diese Funktion für mehrere Programmkanäle anzuwenden. Um die Programmnummern der zu überspringenden Programme zu sehen, geben Sie die direkt die Nummer des versteckten Programms ein.

Um ein Programm aus dem Überspringmodus auszuschließen, müssen Sie erneut die "Rote" () Taste drücken. Somit wird die Programmnummer in weiß angezeigt und der Überspringmodus eingestellt.

Einstellung im Tonmenü

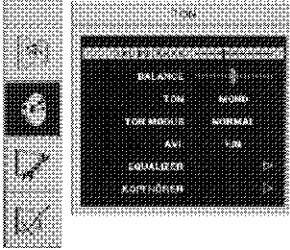

Sie können die Toneinstellungen Ihres Fernsehers mithilfe der (←) und (→) Tasten auf der Fernbedienung oder mithilfe der (←), (→) Tasten am Fernseher ändern.

Um andere Einstellungen im Tonmenü vorzunehmen, müssen Sie das TON Menü mithilfe der (→) Taste auf der Fernbedienung aufrufen. Wählen Sie die TON Menüzeile in blau aus und drücken Sie die (→) Taste. Das TON Menü erscheint auf den Bildschirm. Verwenden Sie die Auf- und Abwärts-Richtungstasten (↑)/(↓), um die gewünschten Eigenschaften auszuwählen.



Ausgleich

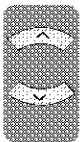

Um den Ton des rechten und linken Fernseherlautsprechers auszugleichen, müssen Sie mithilfe der Abwärts-Richtungstaste (↓) den Modus BALANCE (in weiß) wählen. Dann können Sie durch die Rechts/Links-Richtungstasten (→)/(←) den gewünschten Ausgleich einstellen.

Tontyp

Ihr Fernseher kann Analog Stereo (A2) empfangen. Wenn das von Ihnen geschautete Programm in Stereo verfügbar ist, erscheint auf den Bildschirm die Anzeige STEREO. Sender, die in Stereo-Modus übermitteln, können auch zweisprachig senden. Bei solchen Programmen haben Sie die Möglichkeit, in eine der beiden Sprachen in Mono-Modus von beiden Fernseherlautsprechern zu empfangen. Dies können Sie durch Änderung der Bildschirmanzeige von DUAL I auf DUAL II

mithilfe der Rechts/Links-Richtungstasten (→)/(←) erzielen.

Raumeffekt

Wenn Sie dem Programmton eine weitere „Tiefe“ geben möchten, müssen Sie im Ton-Modus auf Raumeffekt umschalten

AVL (Automatische Tonbegrenzung)

Fernsehsender haben unterschiedliche Tonniveaus. Dies können Sie an den unterschiedlichen Tonniveaus erkennen, die beim Umschalten von einem Programm zum anderen zu hören sind. Verwenden Sie die Recht/Links-Richtungstasten (→)/(←), um die AVL-Funktion anzuschalten („ON“). Die AVL (Automatische Tonbegrenzung) Funktion unterhält beim Umschalten der Programme dasselbe Tonniveau.

Die zuletzt gewählten Tonniveaus werden gespeichert.

Entzerrer

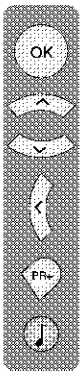

Rufen Sie den Entzerrer auf den Bildschirm auf. rufen Sie dann die Entzerrerrfunktionen durch Drücken der (OK) Taste auf. Verwenden Sie die Auf- und Abwärts-Richtungstasten (↑)/(↓), um zwischen eine oder mehreren voreingestellten Einstellungen der unterschiedlichen Tontypen des Tonausgangs, z.B. Music (Musik), Sports (Sport), Cinema (Kino) und Speech (Sprache) wählen zu können. Zur Verfügung stehen auch die Optionaleinstellungen Eigene 1 und Eigenel 2. Diese können nach Ihren Wünschen eingestellt werden. Wählen Sie Ihre persönlichen Einstellungen aus und drücken Sie die (OK) Taste. Wählen Sie dann mithilfe der Rechts/Links-Richtungstasten (→)/(←) eine Frequenz zwischen den verfügbareb 120Hz / 500 Hz / 1,5KHz / 5KHz / 10 KHz aus und stellen Sie die gewünschten Niveaus mithilfe der Auf- und Abwärts-Richtungstasten (↑)/(↓) ein. Drücken Sie die (OK) Taste, um die Frequenzniveau zu speichern. Somit werden diese Einstellungen in Ihrem Fernseher gespeichert. Wenn Sie diese Anwendung zu einem beliebigen Zeitpunkt verlassen möchten, drücken Sie die (OK) Taste.

Auf die Entzerrer-Moden haben Sie auch direkten Zugriff mithilfe der (OK) Taste Ihrer Fernbedienung.

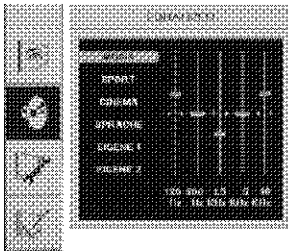

Kopfhörer



Wenn die Kopfhörer an den Fernseher angeschlossen sind, können Sie die Programmtöne unabhängig von Ihrem Fernseher hören. Um das Tonniveau der Kopfhörer höher oder kleiner zu stellen, rufen Sie das KOPFHÖRER Menü auf, wählen Sie die TON Zeile aus und führen Sie die erforderlichen Einstellungen mithilfe der Rechts/Links-Richtungstasten (→)/(←) durch. Wenn Sie nur die Kopfhörer benutzen möchten, drücken Sie die (OK) Taste.

Wenn die Sendung zweisprachig oder in Stereo übertragen wird, verwenden Sie die TON Funktion.

Bitte beachten Sie: Die vorgenommenen Einstellungen des Tons und der Kopfhörer werden ohne weitere gespeichert.

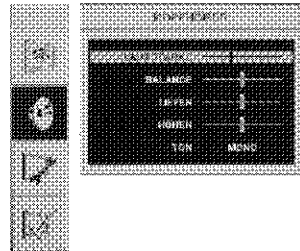

Bildeinstellung

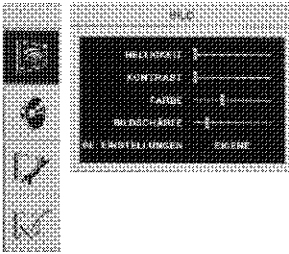

Drücken Sie die MENU Taste Ihrer Fernbedienung, um das Menü BILD aufzurufen.

Mithilfe der Auf- und Abwärts-Richtungstasten (↑)/(↓) können Sie die gewünschten Eigenschaften aufrufen und diese dann mithilfe

der Rechts/Links-Richtungstasten (→)/(←) einstellen. Die Helligkeit, der Kontrast, die Farben und die Bildschärfe können nach Ihren Wünschen eingestellt werden.

Außerdem, können Sie die nichteinstellbaren gespeicherten Einstellungen Weak (Weich) – Strong (Scharf) – Natural (Natürlich) verwenden, indem Sie die (MEM) Taste auf der Fernbedienung drücken. Somit bekommen Sie direkten Zugriff, ohne dass Picture-Menü aufrufen zu müssen

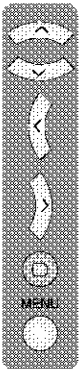

Die Änderungen der Bildeinstellungen werden automatisch ohne weiteres gespeichert. Dies sind Ihre persönlichen (Eigene) Einstellungen. Wenn Sie diese Anwendung zu einem beliebigen Zeitpunkt verlassen möchten, drücken Sie die (MEM) Taste.

TINT (Farbton): Wenn der SCART Anschluß mit NTSC Video belegt ist, können Sie Einstellungen des Farbtons (TINT) im Bildmodus vornehmen. Wenn Sie kein solches Video angeschlossen haben, können die Einstellungen in der Farbton (TINT) Option aus dem PICTURE Menü vorgenommen werden, diese werden allerdings nicht durchgeführt und nicht geändert.

Sondereigenschaften

Drücken Sie die (MEM) Taste Ihrer Fernbedienung, um das Menü MAIN MENU aufzurufen. Wählen Sie die Option MERKMALE (in blau) aus und drücken Sie die (MEM) Taste, um in dieses Menü zu gelangen.

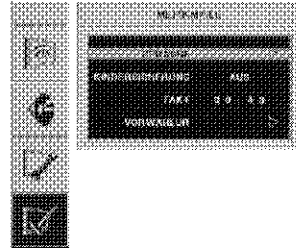

Kindersperre

Die Option Child Lock (Kindersicherung) gibt Ihnen die Möglichkeit, den Zugriff zu bestimmten Programmen zu sperren. Diese Funktion können Sie jederzeit wieder ausschalten. Um die Child Lock (Kindersicherung) Funktion zu aktivieren, müssen Sie das "MERKMALE" Menü nach Auswahl des Programms aufrufen.

Wählen Sie mithilfe der Abwärts-Richtungstaste (↓) die Child Lock (Kindersperre) Option aus und stellen Sie diese auf ON (AN) oder OFF (AUS).

Drücken Sie die (MEM) Taste, um das Menü zu verlassen, und auf den Bildschirm erscheint die Meldung "VERRIEGELT".

Um die Kindersperre-Funktion zu deaktivieren, müssen Sie in der gleichen Reihenfolge vorgehen und für diese Option OFF (AUS) im MERKMALE Menü einstellen.

Sprache

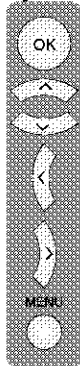

Wählen Sie den Modus SPRACHE (in weiß) aus und drücken Sie die (OK) Taste, um das Menü SPRACHE aufzurufen. Verwenden Sie die Auf- und Abwärts und Rechts/Links-Richtungstasten (↶)/ (↷), (↵)/ (⇨), um die von Ihnen gewünschte Sprache auszuwählen. Drücken Sie dann erneut die (OK) Taste. Sämtliche Funktionen Ihres Fernsehers werden nun in der von Ihnen gewählten Sprache angezeigt. Wenn Sie diese Anwendung zu einem beliebigen Zeitpunkt verlassen möchten, drücken Sie die (EXIT) Taste.

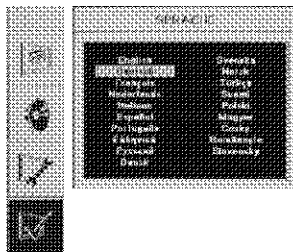

Zeit

Verwenden Sie zur Eingabe der Zeit die Nummerntasten Ihrer Fernbedienung. Die unter dieser Funktion gespeicherte Zeit wird als Basis für sämtliche Aktivitäten im VORWAHLUR Modus verwendet.

Bitte beachten Sie: Die Zeit beim Ausschalten Ihres Fernsehers zurückgestellt wird. Die Zeit stellt sich jedoch automatisch beim nächsten Anschalten Ihres Fernsehers ein, und nämlich auf die Zeit eines Kanals mit Teletext. Die dafür erforderliche Information wird vom Sender erhalten.

VORWAHLUR (Schlaf) Modus

Wählen Sie die VORWAHLUR Option aus und drücken Sie (OK), somit gelangen Sie in das VORWAHLUR Menü auf dem Bildschirm. Diese Funktion gibt Ihnen die Möglichkeit, Ihren Fernseher automatisch um die von Ihnen gewünschte Zeit an- und auszuschalten, oder zu der von Ihnen gewünschten Zeit von einem auf einen anderen Kanal umzuschalten.

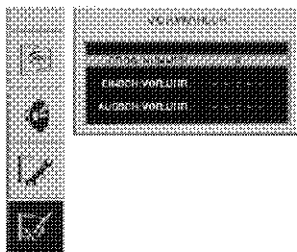

PROGRAMMNUMMER

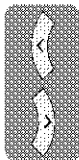

Die Programmnummer des Kanals, die automatisch aufgerufen oder zu der umgeschaltet werden muss, können Sie mithilfe der Rechts/Links-Richtungstasten (↶)/ (↷) eingeben.

ANSCHALTZEIT



Wählen Sie den EINSCH.VOR.UHR Modus aus und drücken Sie die (OK) Taste. Verwenden Sie die Nummerntasten Ihrer Fernbedienung, um die Zeit, zu der Ihr Fernseher anzuschalten ist, einzugeben. Wenn Ihr Fernseher zu diesem Zeitpunkt in Stand-by Modus läuft, wird er automatisch angeschaltet. Wenn der Fernseher bereits angeschaltet ist, wird der Programmkanal umgeschaltet.

Somit können Sie die Zeit für die von Ihnen gewünschten Programme vorgeben und Ihr Fernseher schaltet automatisch zu diesen Programmen zu ihren Beginn um.

AUSSCHALTZEIT



Wählen Sie den AUSSCH.VOR.UHR Modus aus und drücken Sie die (OK) Taste. Verwenden Sie die Nummerntasten Ihrer Fernbedienung, um die Zeit, zu der Ihr Fernseher auszuschalten ist, einzugeben. Während der letzten Minute vor dem programmierten Ausschaltens, erscheint auf dem Bildschirm die Meldung, dass noch eine Minute bis zum Ausschalten bleibt. Wenn Sie diese Anwendung zu einem beliebigen Zeitpunkt verlassen möchten, drücken Sie die (EXIT) Taste.

Bitte beachten Sie: Wenn der Fernseher mit dem Netzschalter abgeschaltet ist, die gewählten VORWAHLUR Moden zurückgestellt und gekündigt werden.

Bildformat



Drücken Sie die (ASPECT) Taste Ihrer Fernbedienung, um den Bildformat des Bildschirms zu ändern. Wenn Sie die Bildformatfunktion auf AUTO einstellen, wird das von Ihnen geschaut Programm je nach Sender im Format 4:3 oder 16:9 wiedergeben. Bitte beachten Sie: Einige Kinokanäle automatisch im Format 16:9 übertragen. Deshalb erscheint auf den Bildschirm AUTO 16:9.

Wenn der 16:9 Format in dem Einstellungs Menü Ihres dem SCART Anschluß angeschlossenen Satellitenreceivers oder DVD Spielers angezeigt wird, wird der Bildschirmformat automatisch auf 16:9 umgeschaltet.

Die unten aufgeführte Information bezieht sich auf Bildformat 16:9; LETTER-BOX Diesen Format können Sie beim Schauen gewisser Clips und Filme oder Sendungen im Pal-Plus-Format verwenden. (Die Features Auto, Letter-box und Untertitel sind nur für Widescreen-Modelle verfügbar)

Nutzung von Teletext

Teletext ist ein Informationssystem, das Text auf Ihrem Fernsehbildschirm anzeigt.

Mit den Teletext-Bedientasten können Sie die Informationsseiten ansehen, die auf der Teletext-Inhaltsseite aufgeführt sind.

Bitte beachten

Im Textmodus steht die Bildschirmdialog-Funktion nicht zur Verfügung. Kontrast, Helligkeit und Farbe können ebenfalls nicht verändert werden, die Lautstärkeregelung ist jedoch weiterhin verfügbar.

Text-Modus einschalten

Bitte beachten

Vergewissern Sie sich, daß der Fernsehkanal, den Sie ansehen, Teletextsignale sendet. Falls nicht, wird das KEIN TEXT Symbol auf dem Bildschirm angezeigt.



Drücken Sie die  Taste. Daraufhin erscheint die Textseite, in der Regel die Übersichtsseite.

Text-Modus ausschalten



Drücken Sie die  Taste. Das Fernsehgerät wird zu dem Kanal zurückkehren, der zuvor eingeschaltet war.

Auswahl einer Textseite

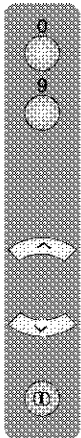

Wählen Sie auf der Inhaltsseite die gewünschte Seitennummer und geben Sie diese mit Hilfe der Ziffern-Tasten ein. Die Seitenzahl wird in der linken oberen Bildschirmcke angezeigt.

Nun wird Ihre Seite gesucht. Sobald die Seite gefunden wird, wird sie angezeigt.

Um zur nächsten Textseite zu gelangen, drücken Sie die Taste .

Um zur vorherigen Seite zu gelangen, drücken Sie die Taste .

Um zur Übersichtsseite zurückzukehren, drücken Sie die Taste .

TV/Text-Mischung



Um eine Textseite anzusehen, während Sie eine Fernsehendung ansehen, drücken Sie die  Taste. Der Text wird über das Fernsehbild eingeblendet.

Drücken Sie erneut die  Taste, um zur Textseite zurückzukehren.

Seitensuche beim Fernsehen

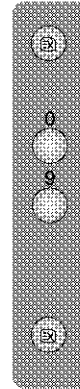

Drücken Sie im Textmodus die  Taste. Das Fernsehgerät schaltet in den Fernsehmodus zurück, die Textseitennummer wird in der linken oberen Bildschirmcke angezeigt.

Geben Sie die gewünschte Seitenzahl mit Hilfe der Ziffern-Tasten ein.

Die oberste Zeile der Textseite wird angezeigt, während Ihre Textseite gesucht wird.

Wenn die Seite gefunden wird, bleibt die Zahl in der linken oberen Bildschirmcke angezeigt.

Drücken Sie die  Taste, um die gewählte Textseite anzeigen zu lassen.

Zeichenhöhe verdoppeln

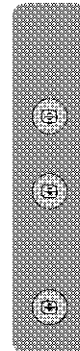

Wenn Sie Schwierigkeiten haben, den Text auf dem Bildschirm zu lesen, können Sie die Zeichenhöhe verdoppeln.

Drücken Sie die Taste .

Die obere Seitenhälfte wird in doppelter Zeichenhöhe angezeigt. Drücken Sie erneut die Taste .

Die untere Seitenhälfte wird in doppelter Zeichenhöhe angezeigt. Um zu der vollständigen Seite zurückzukehren, drücken Sie die Taste .

Seitenanzeige

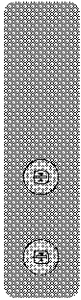

Beeinhaltet die gewählte Textseite Unterseiten, werden diese Unterseiten automatisch nacheinander angezeigt, und zwar mit einer entsprechenden Zeitverzögerung, die es Ihnen ermöglicht, die Seite zu lesen.

Um das Umblättern auf die nächste Seite zu verhindern, drücken Sie die Taste (⏏) Die Meldung STOP wird in der oberen linken Bildschirmcke erscheinen. Um auf die nächste Unterseite umzubättern, drücken Sie die Taste (⏏) erneut.

Auswahl einer Unterseite

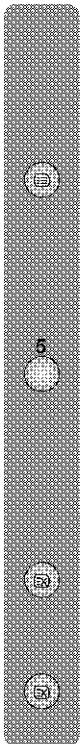

Wenn die gewählte Textseite Unterseiten enthält, wird die Nummer der aktuellen Unterseite sowie die Gesamtzahl der Unterseiten in der rechten unteren Bildschirmcke angezeigt, z.B. 1/7.

Um eine Unterseite zu wählen, drücken Sie die (⏏) Taste.

Drücken Sie die grüne Taste, um die nächste Unterseite auszuwählen oder drücken Sie die rote Taste, um die vorherige Unterseite auszuwählen.

Geben Sie die Nummer der Unterseite mit Hilfe der Ziffern-Tasten im Format S0001 für Unterseite 1 ein.

Teletext sucht nun nach dieser Unterseite. Dies kann eine Zeit lang dauern. Um zum Fernsehprogramm zurückzukehren, während die Teletext-

Seite gesucht wird, drücken Sie die (⏏) Taste. Wenn die gewünschte Seite gefunden ist, wird sie in der linken oberen Bildschirmcke angezeigt.

Drücken Sie erneut die (⏏) Taste, um die Textseite anzusehen.

Informationen einblenden

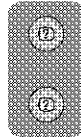

Drücken Sie die (⏏) Taste, um verborgene Information (Quizantworten etc.) einzublenden.

Drücken Sie die (⏏) Taste erneut, um diese Informationen wieder auszublenden.

Uhrzeit



Drücken Sie die (⌚) Taste, während Sie ein Fernsehprogramm ansehen, um die Uhrzeit anzuzeigen.

Fasttext

In der untersten Teletext-Bildschirmzeile werden Thementitel in roter, grüner, gelber und blauer Farbe angezeigt.

Auf der Fernbedienung befindet sich eine Reihe farbiger Tasten, die dieser farbig gekennzeichneten Themenzeile auf dem Bildschirm entsprechen.

Durch Drücken einer farbigen Taste gelangen Sie direkt auf die Seite mit dem jeweiligen Themenbereich.

Die Zeichen im Videotext werden in Übereinstimmung mit den Sprachen, die vor dem Autoprogramm gewählt wurden, dekodiert. Zum richtigen Dekodieren und Anzeigen der Zeichen im Videotext sollte Autoprogramm ausgeführt werden, indem das Land, in dem Videotext gesehen wird, aus dem Popup-Menü in der Auswahl land vor dem Autoprogramm ausgewählt wird.

Anschließen von externen Geräten

Anschluss eines Videorecorders

① Über den SCART-Anschluß

Achten Sie darauf, daß Fernsehgerät und Videorecorder ausgeschaltet sind. Schließen Sie das eine Ende des SCART-Kabels (nicht im Lieferumfang enthalten) an die Rückseite des Videorecorders und das andere Ende an die SCART-Buchse auf der Rückseite des Fernsehgeräts an. Schalten Sie den Videorecorder und das Fernsehgerät ein.

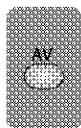

Um AV1 entsprechend dem SCART-Buchse, das Sie auf der Rückseite des Fernsehgeräts benutzen, auszuwählen, drücken Sie die (AV) Taste auf der Fernbedienung

Bitte beachten: Sie können ein externes RGB-Gerät über Scart 1 (auf Wunsch) oder Scart 1 anschließen. Sie müssen dafür jedoch ein komplettes Scart-Kabel verwenden.

Wählen Sie die Video-Ausgänge des externen Geräts anhand seines RGB-Menüs, sofern vorhanden.

② Über RCA-Kabel (Auf Wunsch)

Achten Sie darauf, daß das Fernsehgerät und der Videorecorder ausgeschaltet sind. Schließen Sie das eine Ende des RCA-Kabels an die Video und Audio Ausgangsbuchse auf der Rückseite des Videorecorders und das andere Ende an die Video und Audio Eingangsbuchsen des Fernsehgeräts an. Ist der Ton in Mono, benutzen Sie den Audio-Eingang L. Wählen Sie MONO im TON-Menü .

Über die Antennen-Buchse

Achten Sie darauf, daß das Fernsehgerät und der Videorecorder ausgeschaltet sind.

Ziehen Sie das Antennenkabel aus dem Fernsehgerät und stecken Sie es in die Antennenbuchse des Videorecorders (sofern vorhanden) ein.

Stecken Sie einen Koaxialstecker in die RF-Ausgangsbuchse auf der Rückseite des Videorecorders und das andere Ende des Kabels in die Antennenbuchse des Fernsehgeräts ein.

Schalten Sie den Videorecorder und das Fernsehgerät ein.

Falls Ihr Videorecorder ein Testsignal besitzt, schalten Sie es ein. (Beachten Sie dabei die Bedienungsanleitung des Videorecorders).

Siehe 'Einstellung des Fernsehgeräts' und nehmen Sie die Einstellung für das Videorecorder-Testsignal vor. Wählen Sie eine Programmnummer 0.

Über RCA-Kabel und S-Video-Buchse

Sie können das Gerät auch an der S-Video-Buchse des Fernsehgeräts anschließen.

Stecken Sie den S-Video-Buchse in die Video-Buchse und die Audiokabel in den Audio-Buchsen ein.

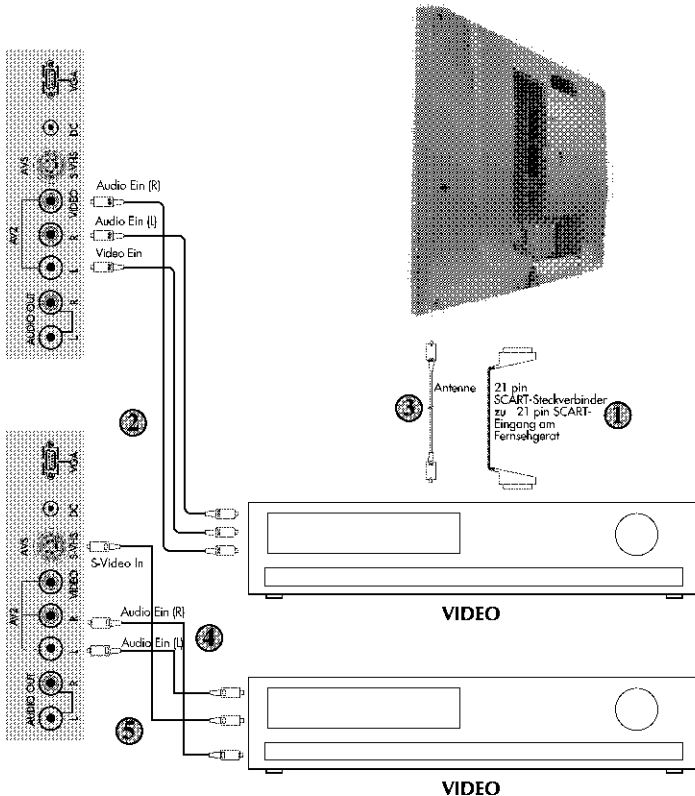

Anschluss eines DVD-Players

1 Über den SCART-Anschluß

Achten Sie darauf, daß sowohl Fernsehgerät als auch DVD-Player ausgeschaltet sind.

Schließen Sie das eine Ende des SCART Kabels (nicht im Lieferumfang enthalten) auf der Rückseite des DVD-Players und das andere Ende an einer der SCART-Buchsen auf der Rückseite des Fernsehgeräts an.

Schalten Sie den DVD-Player und das Fernsehgerät ein.

2 Über RCA-Kabel

Achten Sie darauf, daß sowohl Fernsehgerät als auch DVD-Player ausgeschaltet sind.

Schließen Sie das eine Ende des RCA-Kabels an die Video und Audio Ausgangsbuchse auf der Rückseite des DVD-Players und das andere Ende an die Video und Audio Eingangsbuchsen des Fernsehgeräts an.

3 Über RCA-Kabel und S-Video-Buchse

Sie können das Gerät auch an der S-Video-Buchse des Fernsehgeräts anschließen.

Stecken Sie den S-Video-Buchse in die S-Video-Buchse und die Audiokabel in die Audio-Buchsen ein.

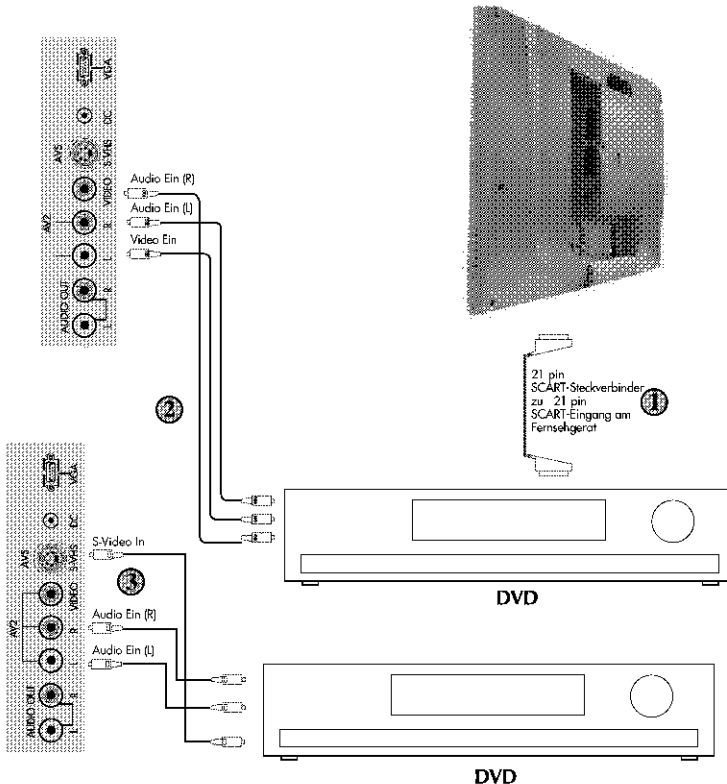

Anschluss eines Decoders

Über den SCART - Anschluß

Achten Sie darauf, dass sowohl das Fernsehgerät als auch der Decoder ausgeschaltet sind.

Schließen Sie das eine Ende des SCART-Kabels (nicht im Lieferumfang enthalten) auf der Rückseite des Decoders und das andere Ende an die SCART 1-Buchse auf der Rückseite des Fernsehgeräts an.

Schalten Sie den Decoder und das Fernsehgerät ein.



Um AV1 auszuwählen, drücken Sie die (AV1)-Taste auf der Fernbedienung

Über RCA-Kabel

Achten Sie darauf, dass sowohl das Fernsehgerät als auch der Decoder ausgeschaltet sind.

Bemerkung: Für Decoder-Anschluss über RCA-Kabel sollte Ihr Decodergerät mit einem integrierten Tuner ausgestattet sein.

Schließen Sie das eine Ende des RCA-Kabels an die Video und Audio Ausgangsbuchse auf der Rückseite des Decoders und das andere Ende an die Video und Audio Eingangsbuchsen des Fernsehgeräts an.

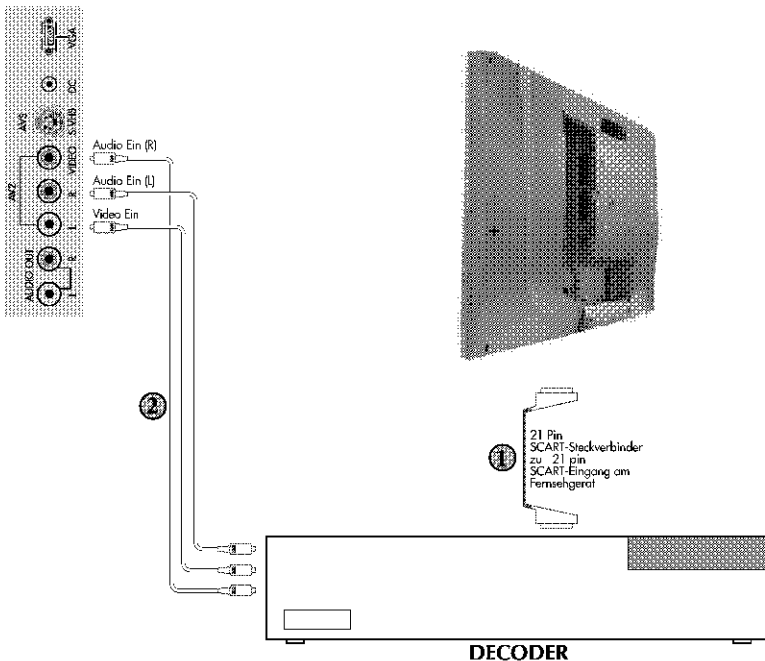

Inbetriebnahme

Da Ihr LCD Fernsehgerät auch VGA Anwendungen zuläßt, kann das Gerät als PC-Monitor verwendet werden.

Übergang zum PC Modus

Um den LCD Fernsehgerät zum Monitor (PC) Modus umzuschalten, verwenden Sie die PC Taste Ihrer Fernbedienung. Um vom Monitor-Modus zurück zum TV-Modus zu schalten, verwenden Sie die TV Taste Ihrer Fernbedienung.

BEMERKUNG 1: Wenn das Gerät in Monitor-Modus geschaltet ist, der AV2 (Wanze) 14/15" ist ausgeschlossen, nur AV3!!!! – Der Ton von dem AVS(SVHS) Eingang kann aus den Lautsprechern gehört werden.

Wenn Sie zu diesem Modus umschalten, haben Sie die Taste VOL+/VOL- und MUTE als Funktionstasten zur Verfügung.

BEMERKUNG 2 : Wenn das Gerät in Monitor Modus geschaltet ist, ist die Taste Stand-by funktionstähig. Wenn das Gerät aus der Stand-by Funktion wieder angeschaltet wird, kommen Sie in den TV Modus zurück.

Struktur des PC Modus MENÜ

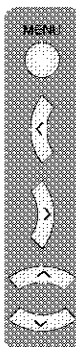

Wenn Sie die (M) Taste Ihrer Fernbedienung bei laufendem PC Modus drücken, erscheinen auf den Bildschirm die im PC Modus verfügbaren Eigenschaften in Form von PC MENU. Um die erforderlichen Einstellungen in diesem Menü vorzunehmen, können Sie sich den Rechts/Links und Auf- und Abwärts Richtungstasten (←/→), (↑/↓) Ihrer Fernbedienung bedienen.

PHASE: ADC Phaseneinstellung

H.POSITION: Einstellung der horizontalen Stellung

V.POSITION: Einstellung der vertikalen

Stellung

AUTOMATIC CONFIGURATION

(Automatische Konfiguration): Mithilfe dieser Funktion werden die meist passenden geometrischen Einstellungen im Eingangsmodus konfiguriert. Um diese Anwendung aufrufen zu können, müssen Sie erst die AUTOMATIC CONFIGURATION Option auswählen und dann die OK Taste drücken.

Warnungsmeldungen:

1. NO SIGNAL (kein Signal): Kein VGA Anschluß ist vorhanden.

Unter diesen Umständen erscheint auf den Bildschirm die Meldung "NO SIGNAL". Die Meldung bleibt auf dem Bildschirm innerhalb von 15 Sekunden. Wenn innerhalb dieser Zeit keine VGA-fähigen Anschlüsse vorgenommen werden, schaltet sich das Gerät alleine in POWER SAVING (Stromspar-) Modus um, um die Gerätesteuerung zu schützen.

2. OUT OF RANGE (Außer Reichweite):

Wenn die Auflösung der Anwendung keinem der Grafikeingangsmoden entspricht, erscheint auf den Bildschirm die Meldung "OUT OF RANGE". Diese Meldung bleibt auf dem Bildschirm so lange, bis der erforderliche Grafikeingangsmodus eingehalten wird.

Wichtige Warnhinweise:

1. Wenn zum ersten Mal im VGA Modus abgespielt wird, kann eine AUTOMATIC CONFIGURATION erforderlich sein.

2. Gemäß den VGA Stromsparstandards, wenn kein Signal vorhanden ist, erscheint auf den Bildschirm innerhalb von 15 Sekunden die Meldung "NO SIGNAL". Danach schaltet sich das Gerät in den 30 W Stromsparmodus um. Wenn Sie nach Einstellung der TIMER Funktion aus dem Special Features Menü zu Monitor-Modus umschalten, werden die Timer Funktion und der Programmschalter deaktiviert, doch die automatische Ausschaltanwendung bleibt aktiv.

Anschluss eines Videogerätes und Satellit/Digitalempfängers an das Fernsehgerät

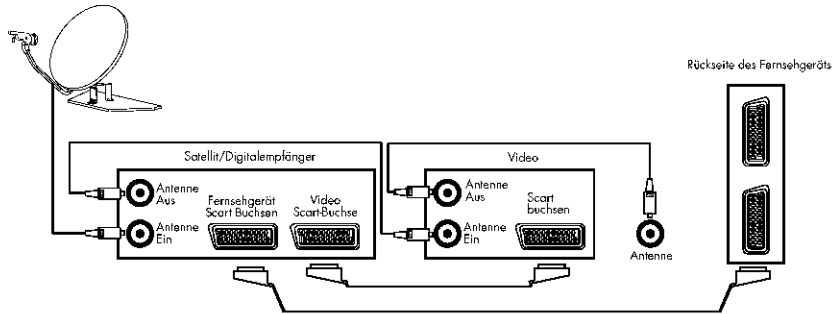

Anschluss eines Camcorders an das Fernsehgerät

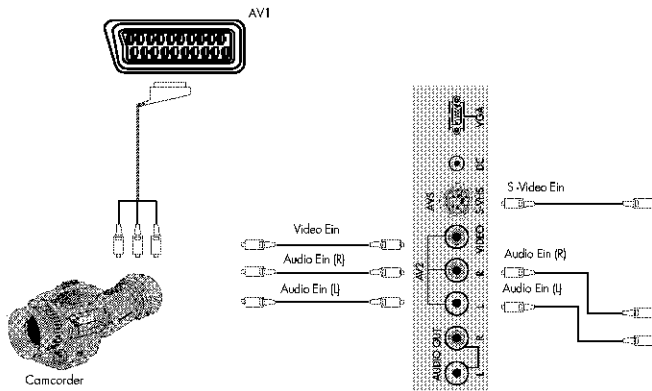

Anschluss von TV-Spielen und Computer

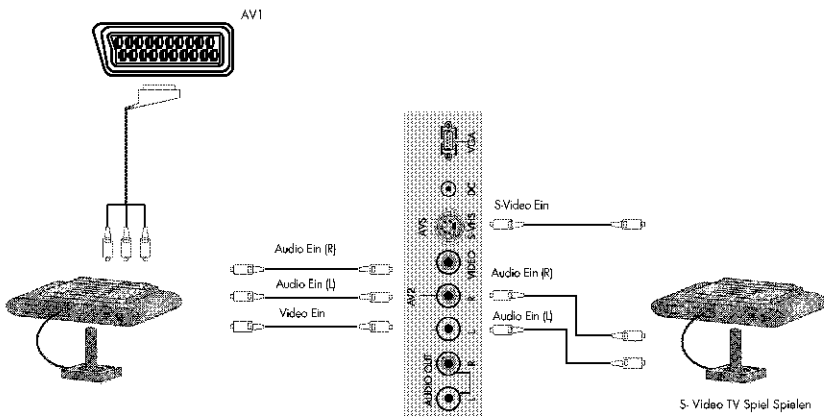

Hilfe und Tipps zum Betrieb

Das Fernsehgerät funktioniert nicht

Überprüfen Sie, ob das Fernsehgerät an die Stromversorgung angeschlossen und eingeschaltet ist..

Schlechtes Bild

- Ist die Antenne eingesteckt?
- Wenn Sie eine Zimmerantenne verwenden, überprüfen Sie, ob diese auf das beste Signal ausgerichtet ist.
- Vergewissern Sie sich, dass die Antenne nicht zu nah an Neonleuchten, Lautsprechern etc. aufgestellt ist.
- Versuchen Sie, die Ausrichtung der Dachantenne zu verändern. Hohe Gebäude und Berge können Geisterbilder oder Doppelbilder verursachen.
- Die Bildqualität kann durch den gleichzeitigen Anschluss von zwei externen Geräten beeinträchtigt werden. Stecken Sie eines der Geräte aus.
- Überprüfen Sie die Feineinstellungen.

Kein Bild

- Ist die Antenne richtig eingesteckt?
- Ist das Antennenkabel beschädigt?
- Sind alle Stecker des Antennenkabels korrekt eingesteckt?
Haben Sie auf der Fernbedienung die richtigen Tasten gedrückt?

Kein Ton

- Wurde der Ton stummgeschaltet? Drücken Sie die Stummschalt-Taste.
- Wurde die Lautstärke vermindert? Sind Kopfhörer angeschlossen?

Ton kommt nur aus einem Lautsprecher

- Ist die Balance nur auf eine Seite eingestellt? Siehe Menü Ton.
- Sind externe Lautsprecher angeschlossen und wurde die Verbindung zu einem der Lautsprecher unterbrochen?

Keine Reaktion auf die Fernbedienung

- Überprüfen Sie die Batterien.
- Steht ein Hindernis zwischen Fernbedienung und dem Sensor am Fernsehgerät?

Wenn das Problem fortbesteht

Wenn Sie die oben angeführten Lösungen ausprobiert haben, jedoch nichts zu funktionieren scheint, schalten Sie das Gerät aus und wieder ein.

Wenn auch dies nicht hilft, wenden Sie sich an Ihren Händler oder an einen Fernsehtechniker. Versuchen Sie niemals, ein defektes Fernsehgerät selbst zu reparieren.

Symptome	Abschilfe <small>Falten, ob Neu- oder bereits eingeschaltete ist</small>	<small>Ändern Kanal verschieben nach "OK", Inhalte beim Sender</small>	<small>Antennenfeld mit Gerät prüfen</small>	<small>Antenneneinstellung auf Kanalbuchschalter setzen</small>	<small>Antenne neu montieren, festgenagelt</small>	<small>Ursache wahlweise durch andere Elektrogeräte</small>	<small>Stromerlöschung durchführen</small>	<small>Helligkeit einstellen</small>	<small>Kontrast einstellen</small>	<small>Überprüfen, ob Sender in Farbsender</small>	<small>Funktion einstellen</small>	<small>Stromen für Fernbedienung durchprüfen, Verschieben</small>	<small>Neustarts des Fernsehgeräts</small>
Kein Bild, kein Ton	✓	✓	✓	✓	✓								
Schlechter Ton, Bild OK		✓	✓	✓		✓							
Schlechtes Bild, Ton OK		✓	✓	✓		✓							
Schwaches Bild		✓	✓	✓		✓							
Verschwommenes Bild		✓	✓	✓		✓							
Geisterbilder		✓	✓	✓		✓							
Streifen auf dem Bild		✓	✓	✓		✓							
Verzerrtes Bild		✓	✓	✓		✓							
Weak reception on some channels		✓	✓	✓		✓							
Schlechter Empfang auf einigen Kanälen		✓	✓	✓		✓							
Horizontale Streifen		✓	✓	✓		✓							
Das Bild rollt in vertikaler Richtung		✓	✓	✓		✓							
Keine Farbe		✓	✓	✓		✓			✓	✓			
Fernbedienung funktioniert nicht											✓	✓	
TV reagiert überhaupt nicht												✓	✓
Das Teletext rollt auf/ab													✓

Technische Datentabelle

LCD Panel Grösse/Typ	20.1" 4:3 active matrix TFT
Tonausgang (%10 THD)	2x3 W

Allgemeine technische Daten

Stromversorgung Wechselstrom

DC:..... 15 V 4A

Anzahl an voreingestellten Programmen 100

RF Antennen-Eingang 75 ohm (unabgeglichen)

Lautsprecher-Impedanz 8 ohm

Audio-Ausgang..... Mono/Stereo/NICAM

Batterien 2x UM-4, IEC R03, AAA 1.5V

Empfangskanäle..... VHF (Band I Kanäle 2-4)

..... VHF (Band III Kanäle 5-12)

..... UHF (Kanäle 21-69)

..... Kabel TV (S1-S20/S21-S41)

Empfangene Sendersysteme PAL BG
 PAL SECAM BG
 PAL SECAM BG DK/DK'
 PAL SECAM BG LL'
 PAL I

Bitte beachten: Ihr Fernsehgerät ist werksseitig nur mit "einer" der aufgeführten Farb- oder Tonsystem-Aufwünschen ausgerüstet, im Hinblick auf die in Ihrem Land geltenden Normen. Diese Systeme können vom Benutzer nicht verändert werden, mit Ausnahme von BG/DK und BG/LL', sofern beide Systeme empfangen werden können (BG oder DK und BG oder LL'). Bitte beachten Sie "Einstellung des Fernsehgeräts".

Table de Matières

Information importante	4
Performances.....	5
Instructions de Sécurité	6
Avant la mise en marche	7
Connexion Aérienne	7
Mise en marche.....	7
Mise en place des batteries.....	7
Unité de commande	8
La télécommande	9
Utilisation de la télévision	10
Réglage des programmes	11
Réglage automatique	11
Réglage manuel	12 - 13
Organisation des programmes	14
Réglage de la télévision	15
Menu de Son	15
Caractéristiques de Son.....	16
Menu d'Image	17
Caractéristiques de Menu.....	17 - 18
Utilisation du télétexte	19 - 20
Connexion de l'équipement externe	21 - 26
Aide & Conseils de Services.....	27
Tableau de spécifications techniques	28

Information importante

Les écrans LCD sont les produits précis d'une haute technologie, mais parfois certaines images peuvent manquer à certaines pièces de l'écran ou des tâches lumineuses peuvent se créer. Ce n'est pas un signe de mal fonctionnement.

Nettoyage de l'écran et de la caisse...

Après avoir coupé l'alimentation, nettoyez l'écran et la caisse avec un chiffon mou et sec. Nous vous recommandons de n'utiliser jamais un produit de cirage ou des solvants pouvant endommager l'écran ou la caisse.

Disposition

La lampe fluorescente au cathode froid située dans le panneau LCD contient un petit peu de mercure; c'est pourquoi il est nécessaire de la disposer selon la réglementation du Gouvernement Local ou de la laisser dans un centre de recyclage à la fin de sa période d'utilisation.

Télévision

Merci d'acheter cette télévision fabriquée pour vous satisfaire à long terme.

Vous pouvez déjà être au courant d'utiliser une télévision mais trouvez temps de lire ces instructions. Elles sont désignées pour vous familiariser les nouvelles caractéristiques de votre télévision de façon à rendre le meilleur résultat de votre achat.

Spécificités du téléviseur

- L'écran TFT-LCD VGA 20"
- Disponible pour les chaînes câblées (un décodeur peut s'avérer nécessaire)
- Le son en stéréo 2x3 W
- Télétexte de 250 pages
- Perspective grand angle
- Prises d'entrée péritel et AV, branchement pour système de sonorisation externe
- Consommation d'énergie minimale
- Limitation automatique du volume (AVL)
- Système de recherche de chaîne automatique (ATS)
- Commutateur de programmes intelligent
- Mise sous tension programmée
- Mise hors tension programmée
- Egalisateur graphique
- Visualisation à l'écran de toutes les commandes, des numéros des programmes et des fonctions supplémentaires
- Réglage manuel affiné
- Mémorisation de 100 programmes
- Télécommande à infrarouge
- Sécurité enfant

Consignes de sécurité

Cet appareil a été conçu et fabriqué conformément aux normes de sécurité internationales, mais comme tout équipement électrique, il convient d'en prendre soin afin d'obtenir les meilleurs résultats possible tout en garantissant sa sécurité. Il s'agit de remarques de nature générale s'appliquant à tous vos appareils électriques et certains points peuvent ne pas concerner les produits que vous venez d'acquérir.

Ventilation...

Prévoyez un espace d'au moins 10 cm tout autour du téléviseur pour permettre une ventilation adéquate et éviter toute surchauffe qui pourrait endommager le téléviseur. Evitez également les endroits poussiéreux.

Chaleur excessive...

Votre téléviseur risque d'être endommagé par la lumière directe du soleil ou par la chaleur d'un radiateur. Evitez les endroits trop chauds ou humides, ou qui pourraient être exposés à des températures en dessous de 5°C.

Alimentation électrique...

Cet appareil fonctionne avec une tension de 110-240 V CA à 50 Hz. Utilisé uniquement avec cet équipement. Le surchauffe de l'adaptateur pendant l'utilisation est un phénomène normal. **UTILISEZ UNIQUEMENT L'ADAPTEUR AVEC VOTRE TV.** Votre TV été conçu de manière à fonctionner seulement avec un adaptateur livré avec la TV. Si l'on laisse le câble d'alimentation rebranché, l'adaptateur se réchauffera même si le téléviseur soit éteint. Si l'on n'utilisera pas le téléviseur pour une longue durée, il faut débrancher le câble principal. Ne le connectez jamais à une source de courant continu ou toute autre source de courant électrique. Veillez à ne pas poser le téléviseur sur le câble d'alimentation. **NE COUPEZ PAS** la prise d'alimentation de cet appareil, elle comporte un filtre spécial d'interférence radio et son retrait pourrait affecter son fonctionnement. **EN CAS DE DOUTE CONSULTEZ UN ELECTRICIEN QUALIFIE.**

Faites attention...

LISEZ le mode d'emploi avant de mettre l'appareil en marche.

ASSUREZ-VOUS que toutes les connexions électriques, y compris la prise de branchement sur le secteur, les rallonges électriques et les interconnexions entre les pièces et appareils sont réalisées correctement et conformément aux instructions du fabricant. Eteignez l'appareil et retirez la prise de courant avant d'effectuer ou de modifier des connexions.

CONSULTEZ votre distributeur en cas de doute concernant l'installation, le fonctionnement ou la sécurité de votre équipement.

FAITES ATTENTION aux panneaux ou aux portes de verre de l'appareil.

Ne pas...

NE RETIREZ PAS les caches fixes, ceci pouvant exposer des tensions dangereuses.

N'OBSTRUEZ PAS les ouvertures d'aération de l'équipement avec des articles tels que des journaux, des napperons, des rideaux, etc. Une surchauffe endommagerait l'équipement et réduirait sa durée de vie.

N'EXPOSEZ PAS votre équipement électrique à des gouttes ou des éclaboussures et ne placez pas d'objets remplis de liquides, tels que des vases, sur votre appareil.

NE PLACEZ PAS d'objets chauds ou de sources de flammes nues, telles que des bougies ou des veilleuses, sur l'appareil ou à proximité immédiate. Les températures élevées peuvent faire fondre le plastique et provoquer des incendies.

N'UTILISEZ PAS de supports de fortune et ne fixez JAMAIS les pattes avec des vis à bois. Pour garantir une sécurité totale, utilisez toujours le support agréé du fabricant avec les fixations fournies, en suivant les instructions.

N'ECOUTEZ PAS avec des casques d'écoute à grand volume, une telle utilisation risquant de détériorer votre ouïe de façon permanente.

NE LAISSEZ PAS votre équipement en marche sans surveillance, à moins qu'il soit spécifiquement indiqué qu'il est conçu pour fonctionner sans surveillance ou à un mode de veille. Eteignez à l'aide du commutateur sur l'appareil et assurez-vous que votre famille sait le faire. Des arrangements spéciaux peuvent être nécessaires pour les personnes infirmes ou handicapées.

N'UTILISEZ PAS votre équipement si vous avez le moindre doute quant à son bon fonctionnement, ou s'il est endommagé d'une quelconque manière. Débranchez-le, retirez la prise d'alimentation électrique et consultez votre distributeur.

SURTOUT, NE LAISSEZ JAMAIS quiconque, en particulier des enfants, enfoncer quoi que ce soit dans les trous, fentes ou toute autre ouverture dans le boîtier – ceci risquerait d'entraîner une électrocution mortelle.

NE CHERCHEZ JAMAIS à deviner et ne prenez aucun risque avec des appareils électriques – il vaut mieux être prudent.

POUR LA DECONNEXION COMPLETE DU TV, ETEIGNEZ-LE PAR L'INTERRUPTEUR PRINCIPAL ET DEBRANCHEZ LE CABLE D'ALIMENTATION.

Mise en marche

Retirer votre téléviseur délicatement de sa boîte. Vous souhaitez peut-être stocker l'emballage pour une utilisation future.

Dans la boîte

Dans le carton vous devez trouver :

- Une boîte d'accessoires
- Un cordon d'alimentation
- Un adaptateur
- Télécommande
- Piles

Note: Les câbles péritel, VGA et RCA ne sont pas fournis.

Branchement de l'antenne

Pour brancher une antenne, brancher le cordon de l'antenne sur la prise d'antenne au dos du téléviseur.



Vous pouvez utiliser une antenne extérieure ou intérieure. Cependant, si vous utilisez une antenne intérieure la qualité de réception peut être diminuée et l'ajustement de l'antenne peut être nécessaire lors de changement de programmes.

Note: Si vous vivez dans une zone de mauvaise réception ou si vous utilisez une antenne intérieure, vous pouvez perdre ou obtenir des transmissions télétextes altérées.

Mise en marche et première utilisation

1. Brancher le cordon d'alimentation au contact d'alimentation.
2. Brancher la prise d'entrée de l'adaptateur à la prise de courant continu au dos du téléviseur LCD.
3. Brancher l'adaptateur à la prise d'alimentation.

Remarque 1 : Votre téléviseur se mettra en veille dans cinq minutes lorsqu'il n'y a pas de signal émetteur.

Remarque 2 : Votre téléviseur est équipé pour fonctionner avec les boutons du panneau avant "MENU", "▼ (P) ▲", "◀ +", dans le cas où votre télécommande serait abîmée ou usée.

Remarque : Lorsque vous n'utilisez pas l'appareil, débranchez la fiche d'alimentation de l'alimentation secteur.

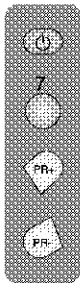

4. Appuyez sur le bouton (P) sur le devant du téléviseur. L'indicateur de veille s'allume.
5. Appuyez sur une touche numérique ou la touche (P) ou (PR) de la télécommande, ou bien (PR+), (PR) ou (MENU) sur le panneau pour allumer le téléviseur.

L'indicateur de veille reste allumé. L'image apparaît au bout de quelques secondes.

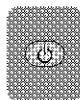

Appuyez sur la touche (P) pour mettre le téléviseur en veille. L'indicateur de veille s'allume.

Note: Ne pas laisser le téléviseur en veille sans attention ou durant la nuit.

Mettre le téléviseur en marche pour la première fois

Pour installer votre téléviseur, veuillez lire les paragraphes «Contrôles du téléviseur» et «Réglage du téléviseur».

Les piles

Retirer la protection sur l'arrière de la télécommande pour accéder au compartiment des piles et assurez-vous d'insérer les piles dans le bon sens.

Les piles à utiliser pour cette télécommande sont de type UM-4, IEC R03 ou AAA 1,5V.

Ne pas jeter les vieilles piles au feu, les jeter dans un endroit prévu à cet effet.

N'associez pas une pile usagée et une pile neuve et ne mélangez pas les types.

La performance de la télécommande se détériorera au-delà d'une distance de 8 mètres et hors d'un angle de 30 degrés du centre du téléviseur.

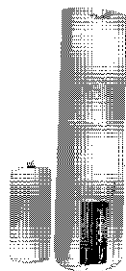

Unité de Commande

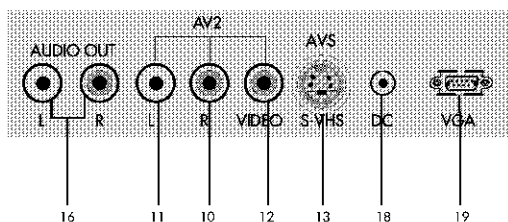
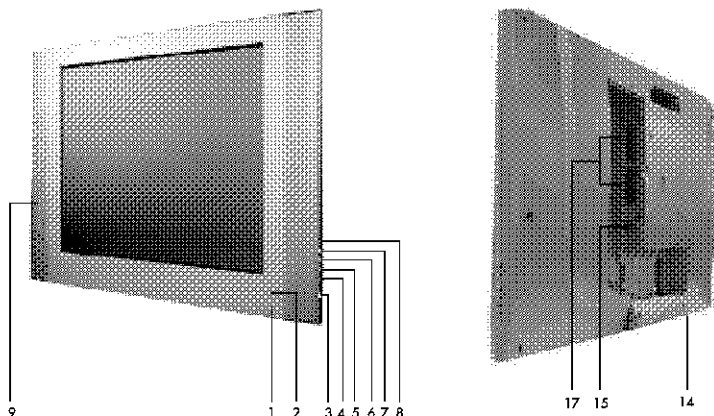

- | | |
|--------------------------------|--|
| 1. Télécommande | 11. Audio RCA (G) |
| 2. Stand-by | 12. Prise entrée video CINCH |
| 3. Interrupteur marche / arrêt | 13. S-VHS |
| 4. Hausse du volume | 14. Ecouteurs |
| 5. Baisse du volume | 15. Entrée de l'antenne |
| 6. Touche Menu | 16. Sortie Audio (D, G) |
| 7. Programme suivant | 17. 2 péritel |
| 8. Programme précédent | 18. Entrée d'alimentation de courant continu |
| 9. Haut-parleur | 19. VGA |
| 10. Audio RCA (D) | |

Note

- N'employez pas les connexions de la vidéo RCA et de la S-Vidéo en même temps, autrement ils effectueront la qualité d'image.
- Les prises RVB vous donneront une meilleure qualité d'image.

Remote control

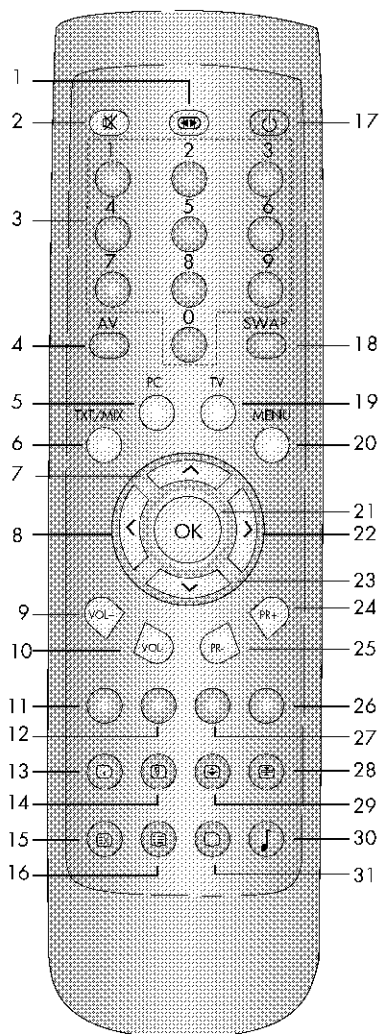

1. Format d'image (📺)
2. Coupure temporaire du son (MUTE) (🔇)
3. Touches numériques
4. Audio / Vidéo (AV) (📺)
5. Transition en mode PC (📺)
6. Touches de sélection Télétexte / MIX / TV (📺)
7. Déplacement vers le haut (Menu - Télétexte) (⬆️)
8. Déplacement vers la gauche (menu) (⬅️)
9. HAUSSE du volume (🔊)
10. BAISSÉ du volume (🔇)
11. Touche fastext rouge
12. Touche fastext verte
13. Touche index (P100) (📺)
14. Touche question / réponse (REVEAL) (📺)
15. Touche UPDATE (📺)
16. Touche SUB PAGE (📺)
17. Touche STAND-BY (📺)
18. Touche de retour au programme sélect (SWAP) (📺)
19. Touche de transition mode TV (📺)
20. Touche Menu (📺)
21. Touche OK (📺)
22. Touche de déplacement vers la droite (menu) (➡️)
23. Touche de déplacement vers le bas (Menu / Télétexte) (⬇️)
24. Touche programme suivant (P+) (➡️)
25. Touche programme précédent (P-) (⬅️)
26. Touche Fastext bleue
27. Touche Fastext jaune
28. Touche STOP (📺)
29. Touche d'agrandissement Télétexte (DOUBLE) (📺)
30. Touche de sélection égalisateur (📺)
31. Touche de contrôle de l'image (📺)

Utiliser le téléviseur

Première mise en marche et réglage des chaînes

Allumage – extinction temporaire (STANDBY)



Quand vous appuyez sur la touche rouge (🔴) (allumage – extinction temporaire) située en haut à droite sur la télécommande de votre téléviseur allumé, le son et l'image sont coupés. En fonction standby, le témoin d'alimentation de votre téléviseur est

plus lumineux. Pour rallumer votre téléviseur, appuyez de nouveau sur la même touche, appuyez sur n'importe quelle touche numérique ou sur les touches (🔴)/(🔴).

Attention !

Si vous devez rester longtemps sans utiliser votre téléviseur, veillez à l'éteindre avec la touche d'alimentation secteur.

Sélection de programme



Appuyez sur les touches (🔴)/(🔴) de votre télécommande ou sélectionnez une touche numérique pour accéder à la chaîne de télévision désirée. Pour sélectionner un programme dont le numéro est supérieur à 9, vous pouvez utiliser les touches numériques en saisissant les chiffres adaptés à la chaîne désirée. Par exemple, pour sélectionner le programme 12, appuyez successivement sur les touches numériques 1 et 2.

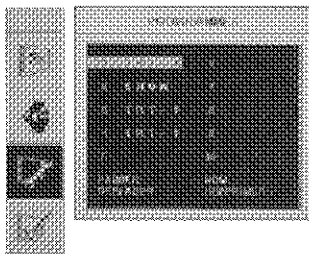

Volume

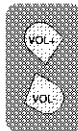

Appuyez sur la touche Volume+ ou Volume- sur le téléviseur ou bien la touche (🔊) ou (🔇) de la télécommande. Une barre de niveau de volume apparaît à l'écran.

Coupeure temporaire du son (MUTE)

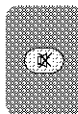

Pour couper temporairement le son de votre téléviseur, appuyez sur la touche (🔇), qui fait apparaître un message à l'écran en guise de confirmation. Si vous appuyez de nouveau sur la même touche, le son est rétabli. Pendant la coupure, si vous appuyez sur la touche (🔊), le volume baisse; si vous appuyez sur la touche (🔊), le volume augmente; le téléviseur quitte automatiquement le mode de coupure du son.

Touche de retour au programme sélectionné (SWAP)

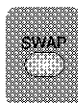

Si vous désirez revenir au programme que vous regardiez précédemment, une seule touche de fonction vous permet d'y parvenir, en appuyant sur la touche (🔄).

Que vous soyez sur AV ou sur tout autre programme, la touche de fonction SWAP vous permet de passer du programme que vous regardez au dernier programme sélectionné. Si vous appuyez de nouveau sur la même touche, vous revenez au programme ou à la chaîne AV que vous regardiez auparavant.

PR 01 ➔ (SWAP) PR 11 ➔ (SWAP) PR 01

AUDIO / VIDEO (AV)



Votre téléviseur comporte 1 («Êla seconde dépend des spécificités de votre téléviseurÊ») prise péritel.

La fonction AV sert lorsque vous branchez une source externe à votre téléviseur par les prises péritel ou par les prises RCA. Chaque fois que vous appuyez sur la touche , vos réglages par défaut changent selon le tableau de branchement aux prises d'entrée ci-dessous.

1. AV1 lors de l'utilisation de la prise péritel 1 (pour prise en charge RVB)







2. AV2 when using the RCA socket «Êtéléviseur n'ayant qu'une prise péritelÊ»
AV2 lors de l'utilisation de la prise péritel 2 d'un «Êtéléviseur ayant deux prises péritel»

3. AVS lors de l'utilisation de la prise S-vidéo d'un «Êtéléviseur n'ayant qu'une prise péritelÊ»
AV3 lors de l'utilisation de la prise RCA d'un «Êtéléviseur ayant deux prises péritel »

4. AVS lors de l'utilisation de la prise S-vidéo d'un «Êtéléviseur ayant deux prises péritelÊ» Vous pouvez revenir en mode TV en appuyant de nouveau sur la touche AV.



Menu des commandes

Appuyez sur la touche  : le MENU PRINCIPAL et les rubriques concernant les différentes commandes s'affichent. Les touches haut - bas () / () vous permettent de vous déplacer parmi les différentes fonctions du menu et de valider votre sélection en appuyant sur la touche .

Recherche et mémorisation des programmes de votre téléviseur

Vous pouvez rechercher les programmes automatiquement ou manuellement et les mémoriser dans votre téléviseur. Grâce au système de recherche automatique (ATS) de votre téléviseur, les programmes détectés sont organisés automatiquement selon les chaînes turques qui envoient des informations de titre et de télétexte, puis selon les programmes qui ne fournissent pas d'informations de sous-titrage télétexte et enfin selon les chaînes qui ne disposent pas de télétexte. Enfin, les programmes étrangers envoyant des informations de titre et de télétexte sont ajoutés à la liste.

NB : Au cas où votre téléviseur ne reçoit pas de signal pendant 5 minutes, il se met automatiquement en mode standby. Une notification s'affiche à l'écran pendant la dernière minute qui précède le passage en mode standby.

A. Réglage et mémorisation automatiques des chaînes de programmes



En appuyant sur la touche  de votre télécommande, vous accédez au menu de réglage des programmes qui s'affiche à l'écran.



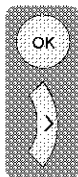

Appuyez sur la touche de déplacement vers la droite (→) et mettez en surbrillance l'option AUTO-PROGRAMME puis appuyez sur la touche (OK). Cette sélection fait apparaître le menu «SELECTION DU PAYS» à l'écran. A l'aide des touches directionnelles de votre télécommande, surbrillez et sélectionnez l'alternative de

pays, puis appuyez sur la touche (OK). Le menu de réglage AUTO-PROGRAMME doit s'afficher à l'écran ; appuyez encore une fois sur la touche (OK) et les chaînes de programme sont recherchées et mémorisées dans l'ordre séquentiel en commençant par la première. A ce stade, un curseur de AUTO-PROGRAMME affiche l'avancement du processus.

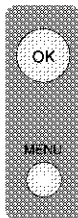

Une fois le processus terminé, la PROGRAMMES s'affiche alors à l'écran. Pour stopper ce processus à tout moment, appuyez sur la touche (MENU). Les numéros de chaînes mémorisés sont indiqués dans PROGRAMMES, ce qui vous permet d'assigner un numéro de programme à la chaîne de votre choix.

Le réglage affiné de toute chaîne mémorisée peut être effectué selon la procédure décrite dans la section «REGL. SENSIBLE».

Les chaînes présentant un bruit de fréquence trop élevé (en particulier dans les régions denses en transmetteurs de télévision) peuvent être effacés de la PROGRAMMES si nécessaire.

B. Réglage et mémorisation manuels des programmes de télévision: Si vous connaissez déjà le numéro de chaîne :

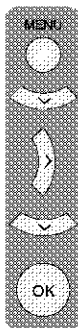

Appuyez sur la touche (MENU) de la télécommande et choisissez le MENU D'INSTALLATION à l'aide de la touche (←). En appuyant sur la touche (→) puis la touche (↓), vous pouvez mettre la barre d'installation manuelle en surbrillance bleue, et en appuyant sur la touche (OK) ou la touche directionnelle de droite (→), vous pouvez accéder à ce menu spécial.

Quand le menu INSTALL.MANU. s'affiche à l'écran, mettez en surbrillance la rubrique CANAL en sélectionnant les programmes avec la touche (←) pour la bande «S» de la table d'allocation des chaînes et la bandes «C» des chaînes captées par antenne régulière. A l'aide des touches numériques de votre télécommande, vous pouvez appliquer les numéros de chaîne en conséquence. Si le programme à l'écran est de qualité acceptable, pour le mémoriser, utilisez tout d'abord la touche de déplacement vers le haut (↑) pour mettre en surbrillance le NUMERO PROG.

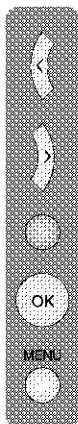
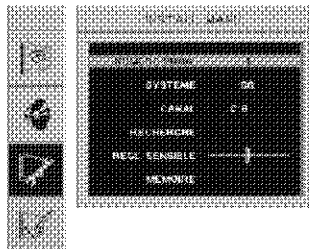

Saisissez ensuite le numéro que vous souhaitez assigner à la chaîne au moyen des touches numériques de votre télécommande. Avec les touches

droite – gauche de déplacement (←)/ (→) vous pouvez également sélectionner le numéro.

Avec la touche de déplacement vers le bas (↓), mettez en surbrillance l'option MEMORIE et appuyez sur la touche (OK) ; le message MEMORISE s'affiche à l'écran pour confirmer la transaction. Le programme est enregistré en association avec le numéro choisi et vous pouvez également mémoriser les autres chaînes de la même manière. Au cas où vous souhaiteriez quitter le menu INSTALL.MANU. , appuyez simplement sur la touche (MENU) .

Si vous ne connaissez pas un numéro de chaîne:

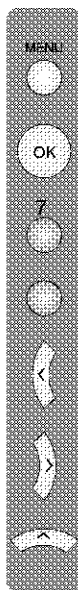

En appuyant sur la touche MENU de votre télécommande, vous faites apparaître le menu REGLAGES à l'écran. L'indicateur de réglage de la chaîne est de couleur bleue. Quand vous appuyez sur la touche (↖) de votre télécommande ou sur la touche de déplacement vers la droite, vous ouvrez le menu. En appuyant sur la touche de déplacement vers le bas (⬇) de votre télécommande, mettez en surbrillance l'option INSTALL.MANU. à appliquer et confirmez avec la touche (OK). Quand l'option INSTALL.MANU. s'affiche à l'écran, mettez en surbrillance l'option RECHERCHE et parcourez les numéros de chaînes avec les touches (↖)/(↗). Quand vous détectez une chaîne qui diffuse un programme, ce programme est affiché pour que vous puissiez le visionner. Si le programme visionné à l'écran est de la qualité souhaitée, pour mémoriser la chaîne, appuyez tout d'abord sur la touche de déplacement vers le haut (↖) alors que la rubrique NUMERO PROG. est en surbrillance

Avec les touches numériques, saisissez le numéro de programme désiré pour le mémoriser. Vous pouvez sélectionner le numéro de programme avec les touches de déplacement gauche – droite (↖)/(↗). Avec la touche de déplacement vers le bas (⬇), mettez en surbrillance l'option MEMORIE et appuyez sur la touche OK: un message de confirmation «MEMORISE» s'affiche à l'écran. La chaîne est mémorisée en association avec le numéro de programme de votre choix. Afin de mémoriser d'autres chaînes, répétez simplement la procédure indiquée ci-dessus. Au cas où vous souhaiteriez quitter le menu INSTALL.MANU., appuyez simplement sur la touche (MENU).

Réglage manuel affiné

Si la chaîne détectée nécessite un réglage affiné en surplus, en utilisant la touche de déplacement vers le bas (⬇) dans le menu INSTALL.MANU., mettez en surbrillance l'option REGL. SENSIBLE.

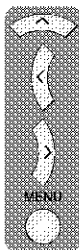

Les touches de déplacement gauche – droite (↖)/(↗) de votre télécommande vous permettent d'affiner le réglage pour obtenir précisément la qualité exigée. Dans des conditions normales, vous n'avez pas besoin de recourir à la fonction de réglage affiné. Les canaux de fréquence de votre téléviseur se règlent et se verrouillent automatiquement sur les chaînes.

Cependant, si les transmetteurs de télévision ne fonctionnent pas, vous aurez peut-être besoin d'utiliser cette procédure. La méthode de mémorisation donnée ci-dessus est valable pour toutes les autres procédures de réglage.

NB : Votre téléviseur a été conçu pour capter les chaînes câblées.

Au cas où vous souhaiteriez quitter le menu de réglages, appuyez simplement sur la touche (MENU).

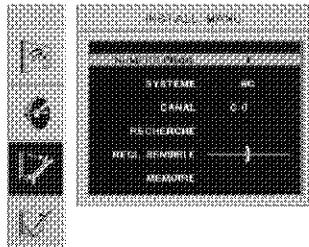
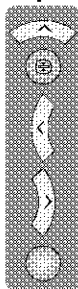

Table des programmes

Pour changer l'emplacement de chaînes déjà mémorisées :



Votre téléviseur peut intervertir et modifier les numéros de chaînes mémorisés manuellement ou automatiquement. Pour ce faire, il vous suffit d'appuyer sur la touche (PREV) de votre télécommande, puis d'aller dans le menu Réglage de chaînes de programmes et d'appuyer sur la touche (MENU), qui fait apparaître la PROGRAMMES à l'écran.

Avec les touches haut – bas ou gauche – droite (UP/DOWN), (LEFT/RIGHT) indiquez quels programmes vous souhaitez intervertir, en appuyant sur la touche de couleur «VERTE» (GREEN) en cours de processus. Le premier numéro de chaîne indiqué remplace le second numéro de chaîne indiqué, qui inversement prend la place du premier numéro de chaîne indiqué.

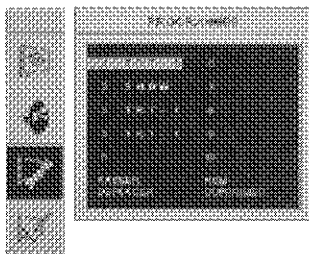

Nommage de programmes

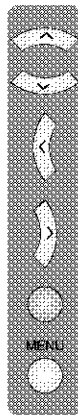

Vous pouvez associer à n'importe quel programme, ou à tous les programmes, des noms de 5 caractères maximum. Avec les touches haut, bas, droite ou gauche (UP/DOWN), (LEFT/RIGHT), sélectionnez le programme que vous souhaitez renommer puis appuyez sur la touche «ÉJauneÉ» (YELLOW).

Utilisez les touches haut – bas (UP/DOWN) pour sélectionner le numéro ou le symbole désiré. Pour passer au second caractère du nom, utilisez les touches droite - gauche (RIGHT/LEFT) puis réutilisez les touches haut - bas (UP/DOWN) pour désigner la lettre, le nombre ou le symbole de votre choix. Une fois tous les caractères saisis, appuyez sur la touche «JAUNE» (YELLOW) pour mémoriser ce nouveau nom.

Pour nommer l'une des autres chaînes, répétez simplement la procédure donnée ci-dessus. Au cas où vous souhaiteriez quitter le dialogue, quel que soit le niveau, appuyez simplement sur la touche (MENU).

Effacement d'une mémorisation de programme

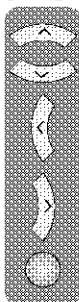

Sélectionnez le programme à effacer avec les touches haut – bas ou droite – gauche (UP/DOWN), (RIGHT/LEFT). Appuyez sur la touche de couleur «Bleue» (BLUE). Le programme indiqué est alors effacé et les numéros des chaînes restantes sont décalés d'une unité en compensation.

Passage d'un programme mémorisé :

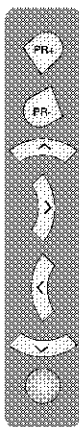

Dans l'éventualité où vous ne souhaiteriez pas voir certains programmes en parcourant les chaînes dans le sens ascendant ou descendant avec les touches (UP/DOWN), vous pouvez utiliser la fonction suivante. Sélectionnez le programme à masquer avec les touches haut, bas, gauche et droite de la télécommande (LEFT/RIGHT), (UP/DOWN). Le programme qui doit être passé est indiqué en couleur rouge. Vous pouvez appliquer cette méthode à plus d'une chaîne. Pour voir quels sont les numéros des programmes à passer, saisissez directement le numéro d'un programme masqué.

Pour annuler le mode de passage de programme, appuyez sur la touche «ROUGE» (RED) à nouveau: les numéros de programmes deviennent blancs et le mode passage est annulé.

Réglage du menu Son

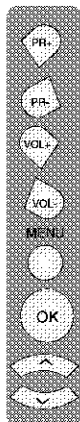
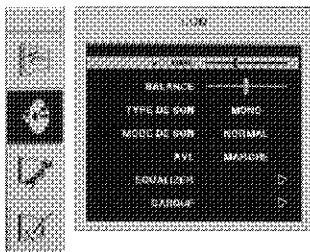

Vous pouvez contrôler le réglage du son de votre téléviseur au moyen des touches (PR-) et (PR+) de votre télécommande ou des touches (VOL-) et (VOL+) figurant sur votre téléviseur même.

Pour effectuer d'autres réglages dans le menu son, vous pouvez ouvrir le menu SON, accessible par la touche (MENU) de votre télécommande. Mettez en surbrillance la rubrique SON et appuyez sur la touche (OK) : le menu SON s'affiche à l'écran. Les touches de déplacement haut / bas (↑) / (↓) vous permettent de sélectionner les fonctions que vous souhaitez.

Balance

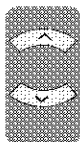

Pour équilibrer la balance du son entre les amplificateurs gauche et droit de votre téléviseur, utilisez la touche de déplacement vers le bas (↓) et mettez en surbrillance la rubrique BALANCE; les touches gauche – droite (←) / (→), vous permettent d'obtenir la balance désirée.

Type de sonorisation

Votre téléviseur peut capter des émissions analogiques stéréo (A2). Si le programme que vous regardez est disponible en stéréo, l'indication STEREO s'affiche à l'écran. Les chaînes qui émettent en stéréo peuvent également émettre en deux langues différentes. Avec ce type de programmes, vous pouvez écouter l'une de ces langues en mono par les deux amplificateurs de votre téléviseur. Pour ce faire, utilisez les touches de déplacement droite – gauche (→) / (←) pour faire passer l'affichage à l'écran de DUAL I à DUAL II.

Effet spatial

Si vous souhaitez donner plus de profondeur à la sonorisation du programme regardé, passez en effet spatial dans le menu de mode d'insonorisation.

Limitation automatique du volume (AVL)

Les transmetteurs de télévision ont différents niveaux sonores. Il suffit de constater les différents niveaux sonores audibles lors de la commutation d'un programme à un autre. Utilisez les touches droite – gauche (→) / (←) pour mettre la fonction AVL sur ON. La fonction AVL (limitation automatique du volume) maintient le niveau sonore lors des changements de programmes.

Les niveaux de volume les plus récemment utilisés sont mémorisés.

Réglage de l'heure

Mettez en surbrillance la fonction égalisateur à l'écran, appuyez sur (OK) pour faire apparaître le dialogue de réglage à l'écran. Les touches de déplacement haut - bas (↑/↓) vous permettent de choisir parmi une série de réglages prédéfinis correspondant à différents types de sortie sonore tels que Musique, Sports, Cinéma et Dialogue. Par ailleurs, les réglages Personnalisé 1 et Personnalisé 2 sont à ajuster en fonction de vos préférences. Mettez en surbrillance la rubrique Personnalisé et appuyez sur (OK). Puis, avec les touches de déplacement droite - gauche (←/→), choisissez parmi les fréquences 120 Hz / 500 Hz / 1,5 kHz / 5 kHz / 10 kHz et utilisez les touches de déplacement haut - bas (↑/↓) pour régler les niveaux selon vos préférences. Pour mémoriser les niveaux de fréquence, appuyez sur la touche (MEM): vos préférences sont enregistrées dans la mémoire de votre téléviseur. Au cas où vous souhaiteriez quitter le dialogue, quel que soit le niveau, appuyez simplement sur la touche (EXIT).

Vous pouvez sélectionner les modes d'égalisation directement avec la touche (EQ) de votre télécommande.

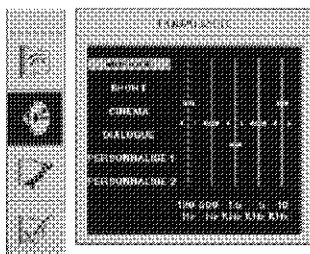

Écouteurs

En branchant les écouteurs sur votre téléviseur, vous pouvez écouter la bande son du programme sans regarder le téléviseur. Pour augmenter et diminuer le volume des écouteurs, ouvrez le menu CASQUE en mettant en surbrillance la rubrique VOLUME et faites les réglages nécessaires avec les touches de déplacement droite - gauche (←/→). Si vous ne souhaitez utiliser les écouteurs qu'en mode alors il vous suffit d'appuyer sur la touche (MUTE).

Si l'émission se fait en deux langues ou en stéréo, utilisez la fonction TYPE DE SON.

NB : Les réglages de sonorisation et d'écouteurs opérés sont mémorisés sans qu'aucune autre transaction soit nécessaire.

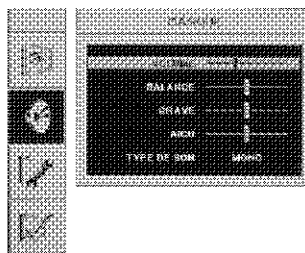

Réglage de l'image

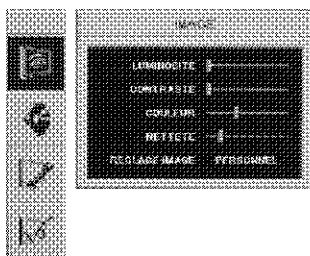

Appuyez sur la touche MENU de votre télécommande pour ouvrir le menu IMAGE. Avec les touches de déplacement haut - bas (↑/↓) vous pouvez sélectionner une fonction et les touches de déplacement droite - gauche (←/→) vous permettent de régler les niveaux

comme désiré. Les niveaux de luminosité, de contraste, la couleur et la netteté sont tous réglables comme vous le désirez.

En outre, des réglages par défaut non modifiables mémorisés dans les catégories Faible - Forte - Naturelle peuvent également être utilisés en appuyant sur la touche (⊕) de votre télécommande, qui vous permet d'y accéder directement sans passer par le menu image.

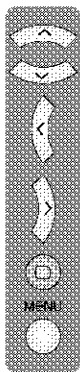

Les modifications effectuées dans les réglages d'image sont mémorisées automatiquement, sans qu'aucune autre transaction soit nécessaire, comme réglage Personnalisé. Au cas où vous souhaiteriez quitter le dialogue, quel que soit le niveau, appuyez simplement sur la touche (⊕).

TON : Quand un périphérique vidéo NTSC est branché par la prise péritel, vous pouvez ajuster le mode de TON de votre écran. Si vous ne branchez pas ce type de périphérique vidéo, même si vous réglez l'option TON du menu IMAGE, l'image ne sera ni affectée ni modifiée.

SPECIFICITES

En appuyant sur la touche (⊕) de votre télécommande, vous affichez le MENU PRINCIPAL. Mettez en surbrillance l'option OPTIONS puis appuyez sur la touche (⊕) pour ouvrir ce menu.

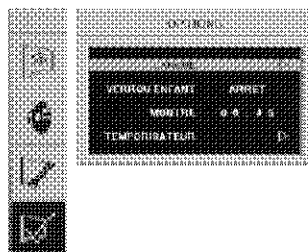

Verrou enfant :

L'option Verrou enfant vous permet de couper l'accès à un programme pour qu'il ne puisse être regardé. Vous avez la possibilité d'annuler cette fonction à tout moment. Pour activer la fonction Verrou enfant, ouvrez le menu OPTIONS après avoir sélectionné le programme de votre choix.

Avec la touche bas (↓), mettez en surbrillance l'option Sécurité enfants et sélectionnez MARCHÉ ou ARRET comme désiré.

En appuyant sur la touche (⊕), vous quittez le menu et un «VERROUILLE» s'affiche à l'écran. Pour annuler l'option Sécurité enfants, mettez l'option sur ARRET dans le menu OPTIONS suivant la procédure donnée ci-dessus.

Langue

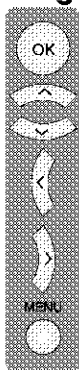

Mettez le mode LANGUE en surbrillance en blanc puis appuyez sur la touche (OK) pour ouvrir le menu LANGUE. Avec les touches de déplacement haut, bas, gauche et droite (↑/↓/←/→), sélectionnez la langue de votre choix et validez en appuyant de nouveau sur la touche (OK). Toutes les fonctions de votre téléviseur s'afficheront dans la langue que vous avez indiquée. Au cas où vous souhaiteriez quitter le dialogue, quel que soit le niveau, appuyez simplement sur la touche (MENU).

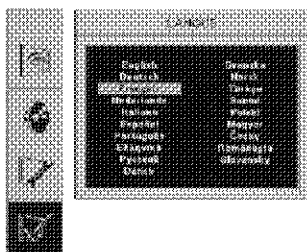

MONTRE

Avec les touches numériques de votre télécommande, saisissez l'heure. L'heure mémorisée sert de référence à toutes les programmations utilisant le mode TEMPORISATEUR.

Remarque : L'heure est réinitialisée quand vous éteignez votre téléviseur, mais se cale sur l'heure de toute chaîne télétexte quand vous rallumez votre téléviseur car elle reçoit les informations nécessaires par transmission.

Mode TEMPORISATEUR

Mettez en surbrillance l'option TEMPORISATEUR et appuyez sur (OK) pour afficher le menu TEMPORISATEUR. Grâce à cette fonction, vous pouvez allumer ou éteindre votre téléviseur automatiquement au moment que vous choisissez, ou encore faire passer votre téléviseur d'une chaîne à une autre au moment que vous choisissez.



NUMERO PROG.

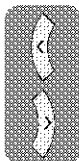

Vous pouvez saisir le numéro de la chaîne de programme avec laquelle votre téléviseur s'allume automatiquement, ou sur laquelle il passe à partir de la chaîne regardée, avec les touches de déplacement droite – gauche (←/→).

TEMPS ACTIV.



Mettez en surbrillance le mode Minuterie d'allumage puis, en appuyant sur la touche (OK), saisissez avec les touches numériques de votre télécommande l'heure à laquelle vous souhaitez que votre téléviseur s'allume. Si à ce moment votre téléviseur est en mode Standby, il s'allume automatiquement ; s'il est déjà allumé, il passe sur la chaîne indiquée. Vous pouvez ainsi régler à l'avance l'heure des programmes que vous souhaitez suivre et demander à votre téléviseur de s'allumer automatiquement sur ces chaînes l'heure de début.

TEMPS DESACTIV.



Mettez en surbrillance le mode Minuterie d'extinction puis, en appuyant sur la touche (OK), saisissez avec les touches numériques de votre télécommande l'heure à laquelle vous souhaitez que votre téléviseur s'éteigne. Au cours de la dernière minute précédent l'extinction programmée du téléviseur, un affichage indique qu'il ne reste qu'une minute. Au cas où vous souhaiteriez quitter le dialogue, quel que soit le niveau, appuyez simplement sur la touche (MENU).

NB : Si vous éteignez votre téléviseur avec la touche de coupure d'alimentation secteur, les modes de minuterie ou d'endormissement sélectionnés sont réinitialisés et annulés.

Format d'image



En appuyant sur la touche (HD) de votre télécommande, vous pouvez changer le format d'image à l'écran. Si vous laissez la fonction de format d'écran en mode AUTO, le programme regardé s'affiche en 4:3 ou en 16:9 selon les informations émises par la chaîne. **NB :** Certaines chaînes de cinéma émettent automatiquement en 16:9 ; dans ce cas, le message AUTO 16:9 s'affiche à l'écran.

Si votre récepteur satellite est réglé au format 16:9 et qu'un lecteur DVD est branché à la prise péritel, le format d'écran passe automatiquement en 16:9. Les informations ci-dessous concernent le format 16:9 screen; BOITE AUX LETTRES Vous pouvez utiliser ce format pour regarder les clips et les films émis en Pal-Plus.

(Les fonctions Auto, Boîte aux lettres, Sous-titrage, sont uniquement disponibles pour les modèles à écran large)

Utilisation du Télétex

Le télétex est un système de transmission d'information sur l'émission de la télévision. Il est possible de visualiser les pages d'informations en liste dans l'index du télétex.

Note: L'affichage sur l'écran n'est pas valable en mode texte. Il n'est pas possible de régler le contraste, la luminosité et la couleur; mais il est possible de changer le niveau du volume.

Pour accéder au mode

Note: Assurer que la chaîne que vous choisissez a la transmission télétex. Sinon la mention PAS DE TELETEXTE apparaîtra sur votre écran.



Appuyez sur le bouton (TX/MIX). La page de texte, normalement la page d'index, apparaîtra.

Pour annuler le mode texte



Appuyez sur le bouton (TX/MIX). La TV reviendra sur l'écran que vous étiez en train de regarder.

Pour sélectionner une page de text

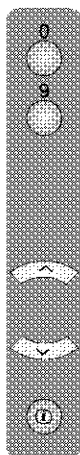

Trouvez le numéro de la page sur l'index et entrez-le à l'aide des touches Numériques. Le numéro de la page apparaîtra en haut à gauche de l'écran.

Le compteur de page cherchera la page désirée. Elle apparaîtra sur l'écran quand le compteur la trouve.

Pour déplacer à la page suivante de texte, appuyez sur le bouton (PAGE SUIVANTE).

Appuyez sur le bouton (PAGE PRECEDENTE) pour revenir à la page précédente.

Appuyez sur le bouton (INDEX) pour revenir à la page d'index.

TV/text mixte

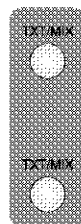

Pour visualiser une page de texte regardant la TV, appuyez sur le bouton (TV/TEXT MIX). Le texte sera superposé sur l'image de TV.

Appuyez de nouveau sur le bouton (TV/TEXT MIX) pour revenir à la page de texte.

Recherche de Page regardant la TV

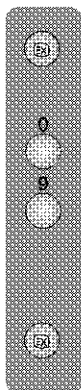

Appuyez sur le bouton (TV/TEXT MIX) en mode texte. La TV reviendra au mode TV avec le numéro de la page de texte en haut à gauche de l'écran.

Entrez le numéro de la page désirée utilisant les touches Numériques.

La première ligne de la page de texte apparaîtra sur l'écran au cours de la recherche de la page souhaitée. Quand la page est trouvée, son numéro apparaîtra en haut de l'écran.

Appuyez sur le bouton (TX) pour visualiser la page de texte sélectionnée.

Double hauteur de texte



Si vous avez difficulté de lire le texte sur l'écran, il est possible de doubler la hauteur du texte.

Appuyez sur le bouton (TV/TEXT MIX).



La partie supérieure de la page de texte apparaîtra en double hauteur.



Appuyez de nouveau sur le bouton (TV/TEXT MIX). La partie inférieure de la page de texte apparaîtra en double hauteur.

Appuyez de nouveau sur le bouton (TV/TEXT MIX) pour visualiser la page à la dimension normale.

Bouton d'Arrêt Page



Si la page de texte que vous regardez contient des sous-pages, ces sous-pages apparaîtront automatiquement dans l'ordre en délais afin de vous permettre de lire la page.

 Pour arrêter de passer à la sous-page suivante, appuyez sur le bouton .

 Pour continuer à déplacer sur les sous-pages appuyez de nouveau sur le bouton .

Pour sélectionner une sous-page

Si la page contient des sous-pages, le numéro de la sous-page que vous regardez apparaîtra en haut à droite de l'écran. ex. 1/7

 Pour sélectionner une sous-page appuyez sur le bouton . Le numéro en haut à gauche de l'écran sera remplacé par un S avec suivi de 4 astérisques.



 Entrez le numéro de la sous-page à l'aide des touches Numériques en format S0001 pour la sous-page 1.



Le système télétexte balayera la sous-page. Cela peut prendre du temps. Pour revenir au mode TV au cours de balayement, appuyez sur le bouton .

Dès que le numéro de la page est trouvé il apparaîtra en haut à gauche de l'écran.



 Appuyez de nouveau sur le bouton  pour visualiser la page de texte.

Pour révéler une information

 Appuyez sur le bouton  pour lancer l'information cachée (les réponses, etc.).

 Appuyez de nouveau sur le bouton  pour cacher l'information.

Horloge

 Appuyez sur le bouton , regardant un programme de TV, pour visualiser l'heure du jour.

Texte Rapide

Sur la ligne en bas de l'écran les titres des sujets sont indiqués en rouge, vert, jaune et bleu.

La télécommande a pour cela une série de touches colorées correspondantes aux sujets colorés sur l'écran.

Appuyez sur ces boutons colorés pour visualiser directement la page correspondante au titre de sujet.

Les caractères télétexte sont décodés selon les langues des pays choisis avant l'autoprogrammation. Pour un décodage et un affichage correct des caractères télétexte, l'autoprogrammation doit être effectuée en choisissant le pays récepteur de l'émission télétexte dans le menu contextuel de sélection de pays avant l'autoprogrammation.

Connexion de l'équipement externe

Connexion d'un VCR

① Via péritel

Vérifier que votre TV et VCR sot en position d'arrêt.

Branchez un bout du câble péritel (pas fournie) à l'arrière de VCR et l'autre bout à la prise sur l'arrière de la TV.

Allumez la télévision et VCR.

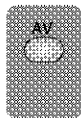

Appuyez sur le (📺) bouton **AV** de la télécommande pour sélectionner AV1 correspondant à la prise PERITEL utilisée à l'arrière de la TV.

Note:

Il est possible de raccorder l'équipement externe RVB via les prises PERITEL.

Utiliser un câblepéritel, si nécessaire. Sélectionnez les prises vidéo de l'équipement pour RVB dans son menu,si le raccordement RVB est valable.

② Via le câble RCA

Vérifier que votre TV et VCR sot en position d'arrêt.

Branchez un bout du câble RCA aux prises vidéo et audio sur l'arrière de VCR et l'autre bout du câble aux prises vidéo et audio de la TV.

Si le son est en mode mono, utilisez la prise d'audio G. Sélectionnez MONO dans le menu de SON.

④ Via la prise hertzienne

Vérifiez que votre TV et VCR sont en position d'attente.

Débranchez le câble aérien de la TV et branchez le à la prise péritel de la VCR (s'il est conforme).

Branchez une prise coaxial la prise RF de la VCR sur l'arrière, et branchez l'autre bout du câble à la prise hertzienne de la TV. Allumez la télévision et VCR.

Si votre VCR contient un signal de test, activez le. (Rapportez-vous au manuel d'utilisation de l'enregistreur vidéo).

Voir 'Réglage de la TV' et appliquer la procédure pour le signal de test de la VCR. Sélectionner le numéro de programme 0.

④ Via le câble RCA et la prise S-Video

Il est possible de le raccorder aussi via la prise S-Video de la TV.

Branchez la connecteur S-Video à la prise S-Video et les câbles audio aux prises audio.

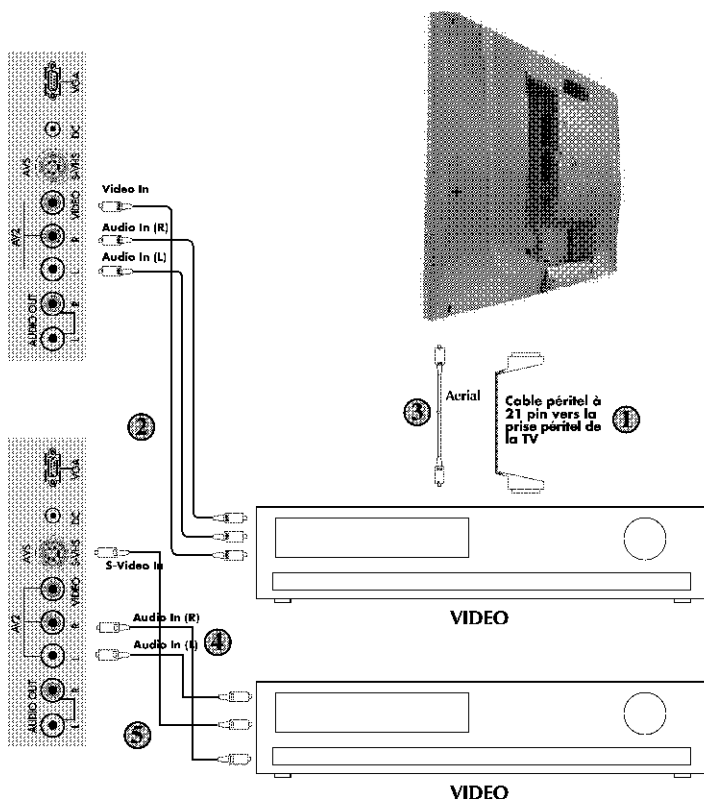

Connexion d'un lecteur DVD

1 Via PERITEL

Vérifiez que votre TV et le lecteur DVD sont en position d'arrêt.

Branchez un bout du câble péritel (pas fournie) à l'arrière du lecteur DVD et l'autre bout du câble à une des prises PERITEL sur l'arrière de la TV.

Allumez le lecteur DVD et la TV.

2 Via le câble RCA

Vérifiez que votre TV et le lecteur DVD sont en position d'arrêt.

Branchez un bout du câble RCA aux prises audio et vidéo sur l'arrière du lecteur DVD et branchez l'autre bout du câble aux prises audio et vidéo de la TV.

3 Via le câble RCA et la prise S-Video

Il est possible de le raccorder aussi via la prise S-Video de la TV.

Branchez la connecteur S-Video à la prise S-Video et les câbles audio aux prises audio.

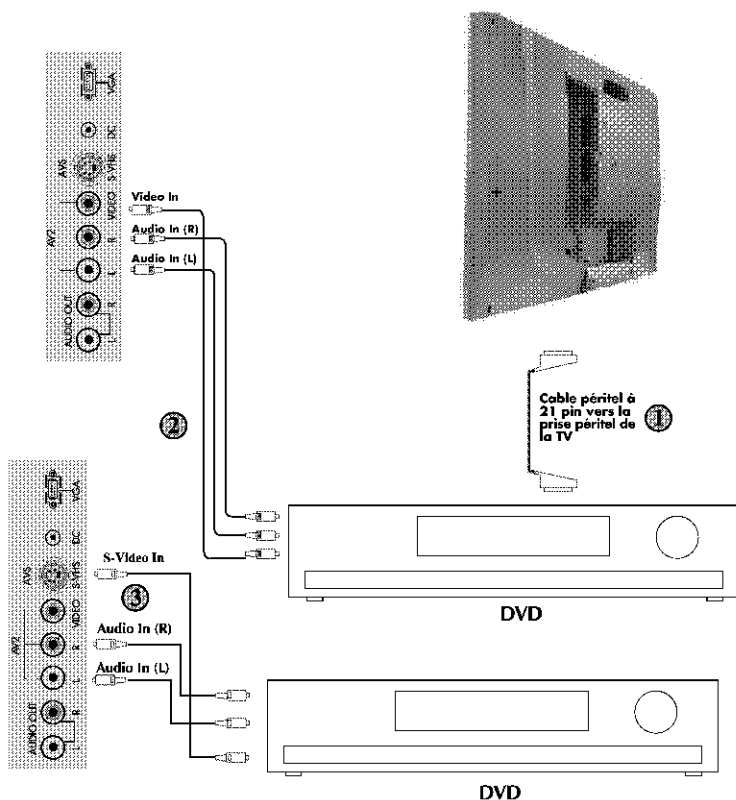

Connexion d'un décodeur

Via PERITEL

Vérifiez que votre TV et le décodeur sont en position d'arrêt.

Branchez un bout du câble péritel (pas fourni) à l'arrière du décodeur et l'autre bout à la prise sur l'arrière de la TV.

Allumez la TV et le décodeur.

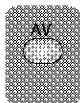

Appuyez sur le  bouton AV pour sélectionner SCART1.

Via le câble RCA

Vérifiez que votre TV et le décodeur sont en position d'arrêt.

Note: Pour la connexion d'un décodeur via le câble RCA votre décodeur doit avoir un "tuner" installé sur lequel. Branchez un bout du câble RCA aux prises vidéo et audio sur l'arrière du décodeur et l'autre bout du câble aux prises vidéo et audio de la TV.

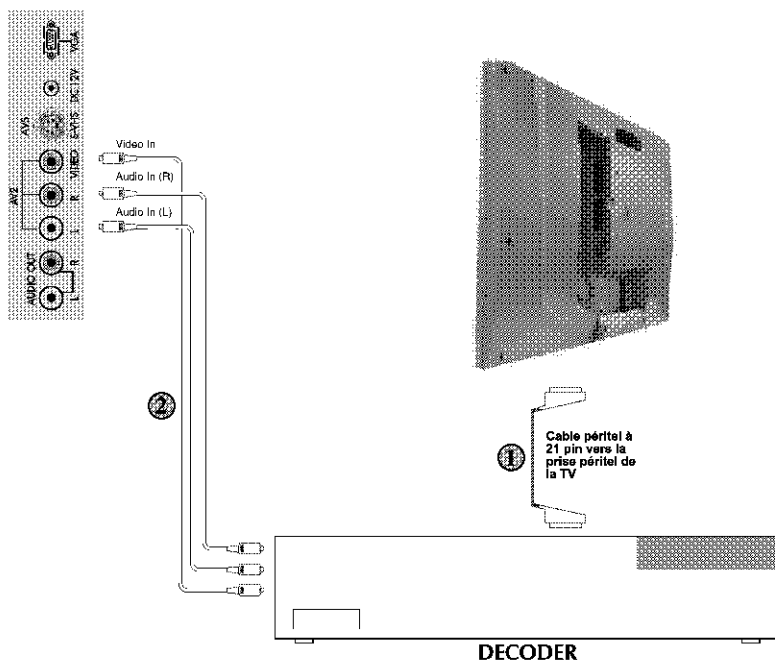

Mise en fonctionnement

Comme votre téléviseur LCD permet également l'utilisation d'applications vidéographiques, il peut également être utilisé comme moniteur PC.

Transition en mode PC

Pour passer le téléviseur en mode moniteur (PC), vous pouvez utiliser la touche PC de votre télécommande. Pour revenir du mode moniteur en mode TV, utilisez la touche TV de votre télécommande.

REMARQUE 1: Quand l'appareil quitte le mode moniteur, au branchement AV2 (Cinch) 14/15" exclus, AV3 uniquement !!!! – le son de l'entrée AVS(SVHS) est audible par les amplificateurs. Quand vous passez dans ce mode, les touches VOL+ / VOL- et MUTE sont opérationnelles.

REMARQUE 2: Quand l'appareil est en mode moniteur, la touche Standby est opérationnelle. Quand l'appareil est rallumé à partir de la fonction standby, il s'ouvre en mode TV.

Structure du MENU du mode PC

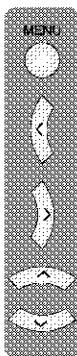

Quand vous appuyez sur la touche (MENU) de votre télécommande alors que l'appareil est en mode PC, les fonctions disponibles en mode PC s'affichent dans le MENU PC. Pour effectuer les réglages nécessaires dans ce menu, vous pouvez utiliser les touches de déplacement droite, gauche, haut et bas (←) / (→), (↑) / (↓) de votre télécommande.

time setting

PHASE : Réglage de phase analogique - numérique

H.POSITION: Réglage de position horizontale

V.POSITION: Réglage de position verticale

CONFIGURATION AUTOMATIQUE: Cette fonction permet d'opérer les réglages géométriques les plus adaptés au mode d'entrée. Pour ce faire, sélectionnez l'option CONFIGURATION AUTOMATIQUE et appuyez sur la touche OK.

Avertissements :

1. PAS DE SIGNAL: Aucun périphérique vidéographique n'est branché.

Dans ce cas, l'affichage indique PAS DE SIGNAL. Ce message reste à l'écran 15 secondes ; si un appareil vidéographique adapté est branché au lieu indiqué, l'appareil passe en mode ECONOMISEUR pour protéger le panneau de commandes.

2. HORS DE PORTEE: Si la résolution appliquée le correspond pas aux modes d'entrée graphique, l'affichage indique HORS DE PORTEE. Ce message reste à l'écran jusqu'à ce que le mode d'entrée graphique adéquat soit appliqué.

Mises en garde:

1. Lors du premier affichage d'un mode vidéographique, une CONFIGURATION AUTOMATIQUE peut être nécessaire.

2. Selon les standards de l'économiseur vidéographique, en l'absence de signal, l'écran affiche PAS DE SIGNAL pendant 15 secondes puis l'appareil passe en mode économiseur sous alimentation de 30 Watt. Si vous passez en mode moniteur après avoir réglé la fonction MINUTERIE disponible dans le menu Spécificités, la fonction de minuterie et le changement de chaîne ne seront plus opérationnels mais la fermeture automatique le restera.

Connexion de la TV avec la vidéo et le récepteur digital/satellite

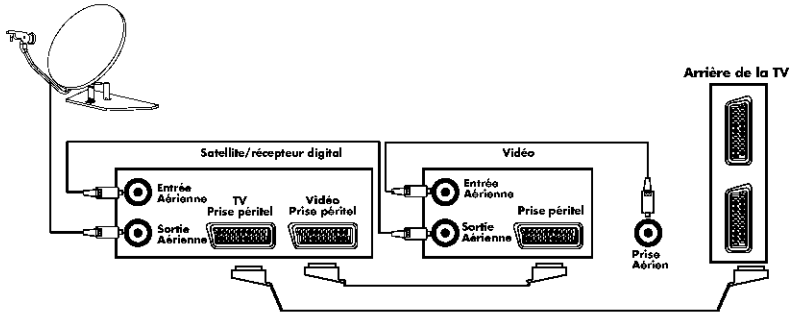

Connexion de la Tv avec un caméoscope

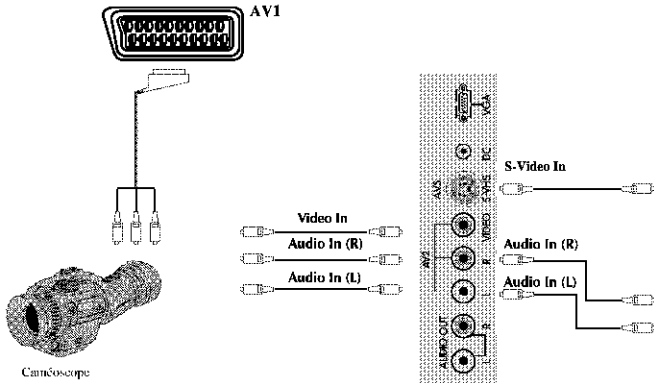

Connexion des jeux de vidéo et ordinateur

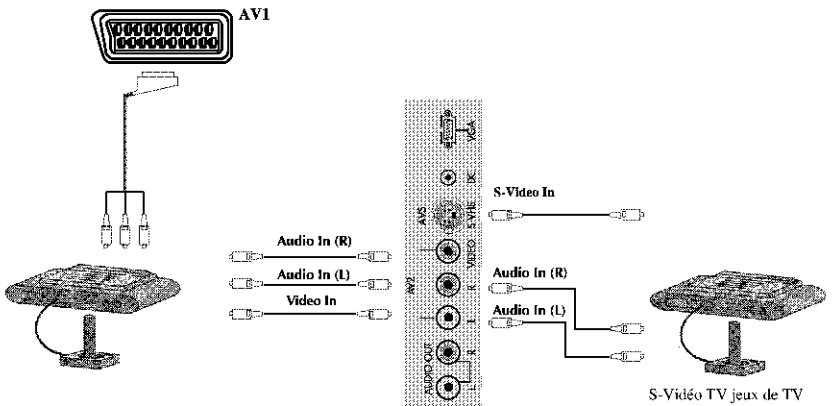

Aide & Conseils de Service

La télévision ne marche pas

Contrôler que l'alimentation principale est branchée et l'appareil est mise en marche.

Qualité d'image dégradée

- Unité d'antenne est-elle branchée?
- Si vous utilisez une antenne d'intérieur, elle doit être alignée correctement pour recevoir le meilleur signal.
- Assurez que l'antenne n'est pas trop proche des lampes néons, des haut-parleurs à haute fidélité, etc.
- Essayer de changer la position de l'antenne extérieure. Les immeubles élevés et les montagnes peuvent provoquer des images phantômes ou doublures d'images.
- La qualité d'image peut être réduite en connectant deux sources externes en une fois. Débranchez l'une des sources.
- Faire un réglage précis.

Pas d'Image

- Unité d'antenne est-elle branchée correctement?
- L'antenne est-elle endommagée?
- Les prises de l'antenne sont-elles positionnées correctement?
- Avez-vous appuyé sur les touches adéquates de la télécommande?

Pas de Son

- Le TV est-il en mode Muet? Appuyez sur le bouton Muet.
- Le volume a-t-il été baissé?
- Le casque est-il raccordé?

Le son provient uniquement d'un haut-parleur

- La balance se trouve d'un côté? Voir le menu de son.
- Si vous utilisez des haut-parleurs externes, l'un d'eux peut être débranché.

Pas de réponse à la télécommande

- Changer les batteries.
- Y a-t-il une obstruction entre la télécommande et la capteur de la TV?

Si rien ne fonctionne

Si vous avez essayé les solutions ci-dessus et vous n'avez pris aucun résultat, essayez d'éteindre l'ensemble et allumer à nouveau.

Si cela ne marche pas, contactez votre fournisseur ou un technicien. Ne jamais essayer de réparer une TV vous-même.

Symptômes	Vérifier que le bouton de marche est en mode "marche"	Essayer une chaîne différente si OK, la station peut contrôler la connexion horizontale sur l'origine de la	Contrôler les câbles coaxiaux	Re-orienter l'antenne	Probablement interférence locale, comme appareil	Faire réglage précis	Faire réglage de luminosité	Faire réglage de contraste	Contrôler si le programme émission est en couleur	Faire réglage de couleur	Contrôler les batteries de la télécommande	Essayer et allumer la TV par l'alimentation principale
Pas d'image, pas de son	✓	✓	✓	✓	✓	✓	✓	✓	✓	✓	✓	✓
Son faible, image OK		✓	✓	✓	✓	✓	✓	✓	✓	✓	✓	✓
Image dégradée, son OK		✓	✓	✓	✓	✓	✓	✓	✓	✓	✓	✓
Image faible		✓	✓	✓	✓	✓	✓	✓	✓	✓	✓	✓
Image pas nette		✓	✓	✓	✓	✓	✓	✓	✓	✓	✓	✓
Doublure d'image		✓	✓	✓	✓	✓	✓	✓	✓	✓	✓	✓
Lignes sur l'image		✓	✓	✓	✓	✓	✓	✓	✓	✓	✓	✓
Distorsion d'image		✓	✓	✓	✓	✓	✓	✓	✓	✓	✓	✓
Faible réception dans certaines chaînes		✓	✓	✓	✓	✓	✓	✓	✓	✓	✓	✓
Lignes horizontales			✓	✓	✓	✓	✓	✓	✓	✓	✓	✓
L'image glisse verticalement		✓	✓	✓	✓	✓	✓	✓	✓	✓	✓	✓
Couleur faible		✓	✓	✓	✓	✓	✓	✓	✓	✓	✓	✓
Pas de couleur		✓	✓	✓	✓	✓	✓	✓	✓	✓	✓	✓
La télécommande ne fonctionne pas											✓	✓
La TV ne répond pas aux commandes												✓
Le télétexte glisse verticalement												✓

Tableau de spécifications techniques

LCD Panel dimension/type	20.1" 4:3 active matrix TFT
Sortie Sonore (%10THD)	2x3 W

Spécifications techniques générales

Source d'alimentation

DC: 15 V 4A

Nombre de mémorisation de programmes 100

Source RF Aérienne 75 ohm (déséquilibré)

Impédance haut-parleur 8 ohm

Système de Son Mono/Stereo/NICAM

Batteries 2x UM-4, IEC R03, AAA 1.5V

Réception des chaînes VHF (Bande I Chaînes 2-4)

..... VHF (Bande III Chaînes 5-12)

..... UHF (Chaînes 21-69)

..... TV câblée (S1-S20/S21-S41)

Système de réception d'émission PALBG

PAL SECAM BG

PAL SECAM BG DK/DK'

PAL SECAM BG LL'

PAL I

Note: Votre ensemble de TV est conçue pour recevoir seulement "un" de ces systèmes de son et de couleur basé sur les normes de votre secteur et ne peuvent être changé par utilisateur exceptés des systèmes BG/DK et BG/LL' si la réception de ces deux systèmes sont possibles (BG ou DK et BG or LL'). Voir "Réglage de la TV".

Indice

Informazioni Importanti	4
Funzioni speciali della televisione	5
Istruzioni relative alla sicurezza	6
Per iniziare	7
Pannello frontale e posteriore	7
Accensione	7
Sistemazione delle batterie	7
Unità di controllo	8
Telecomando	9
Utilizzo dell'apparecchio TV	10
Sintonizzazione Della TV	11
Sintonizzazione automatica	11
Sintonizzazione manuale	12-13
Scelta del programma	14
Impostazione dell'apparecchio TV	15
Menu Audio	15
Caratteristiche del sonoro	16
Menu Immagine	17
Features	17 - 18
Utilizzo del teletext	19-20
Collegamento di apparecchi esterni	21-26
Aiuto e suggerimenti	27
Tabella delle specifiche tecniche	28

Informazioni Importanti

I pannelli dello schermo LCD sono fabbricati impiegando una tecnologia di alta precisione; ad ogni modo, a volte alcune parti dello schermo potrebbero non visualizzare elementi di immagini oppure presentare puntini luminosi. Ciò non costituisce un malfunzionamento.

Pulizia dello schermo e dell'alloggiamento...

Dopo aver spento l'alimentazione, pulire lo schermo e l'alloggiamento con un panno soffice e asciutto. Si raccomanda di non usare sostanze chimiche o solventi sullo schermo o sull'alloggiamento, poiché ciò potrebbe causare danni.

Eliminazione

La lampadina fluorescente a catodo freddo nel pannello LCD contiene un piccolo quantitativo di mercurio; quando l'apparecchio raggiunge la fine della propria vita utile, si prega di eliminarlo nel rispetto delle norme e delle leggi governative locali oppure presso una stazione di riciclaggio.

Televisore

Grazie per aver acquistato questo apparecchio TV, progettato per darvi molti anni di servizio soddisfacente.

Probabilmente avete già familiarità con l'utilizzo di un televisore, ma si prega comunque di leggere attentamente queste istruzioni, pensate appositamente per permettervi di familiarizzare con le numerose nuove caratteristiche di quest'unità e per assicurare che otteniate il meglio dal vostro acquisto.

Funzioni speciali della televisione

- Pannello 20" TFT-LCD VGA
- Disponibile per canali via cavo
(può essere necessario un decoder)
- Suono W stereo 2x3 W
- televideo pagina 250
- Prospettiva ampia angolatura
- Presa SCART, presa AV e collegamento al sistema sonoro esterno
- Minimo consumo di energia
- AVL – Automatic Volume Limiting (limitazione automatica del volume)
- ATS – Automatic Tuning System (sistema di sintonizzazione automatica)
- Commutazione di programma intelligente
- Accensione programmata
- Spegnimento programmato
- Equalizzatore grafico
- Visualizzazione a schermo di tutti i comandi di controllo, dei numeri dei programmi e di ulteriori funzioni.
- Sintonizzazione manuale perfetta
- Memoria per 100 programmi
- Telecomando a infrarossi
- Blocco bambini

Precauzioni di sicurezza

Questo apparecchio è stato progettato e fabbricato in modo da soddisfare le normative internazionali di sicurezza, ma come tutti gli apparecchi elettrici occorre prestare attenzione per ottenere i migliori risultati e garantirne la sicurezza. Sono di carattere generale e si riferiscono a tutti gli apparecchi elettronici per consumatori, perciò alcune di esse possono non essere applicabili a questo particolare apparecchio.

Circolazione dell'aria...

Lasciare almeno 10 cm di spazio tutto intorno al televisore per consentire un'adeguata ventilazione, evitando così che si surriscaldi e possa di conseguenza danneggiarsi. Evitare anche i luoghi polverosi.

Eccessiva temperatura...

Se si lascia il televisore alla luce diretta del sole o vicino ad un riscaldatore, può danneggiarsi. Evitare i luoghi esposti a temperature o umidità eccessivamente alte, o dove la temperatura può cadere al di sotto di 5°C.

Alimentazione di rete...

La rete elettrica di alimentazione dell'apparecchio deve essere a 110-240 V c.a., 50 Hz. L'adattatore si riscalda durante l'uso: ciò è del tutto normale. **UTILIZZARE ESCLUSIVAMENTE L'ADATTATORE IN DOTAZIONE CON QUESTO TELEVISORE.** Usare esclusivamente il cavo di alimentazione in dotazione con l'unità. Non collegare mai il televisore ad una rete elettrica di alimentazione a corrente continua o di altro tipo. Controllare che il televisore non venga posto sopra il cavo di alimentazione. Non tagliare la spina del cavo di alimentazione dell'apparecchio, poiché incorpora un filtro speciale di soppressione delle interferenze radio la cui rimozione ne comprometterebbe il funzionamento. **IN CASO DI DUBBI, CONSULTARE UN ELETTRICISTA COMPETENTE.**

Cose "DA FARE"

LEGGERE le istruzioni per l'uso prima di tentare di usare l'apparecchio.

ASSICURARSI che tutte le connessioni elettriche, inclusa la spina del cavo di alimentazione, ogni eventuali prolunga e interconnessione con altri apparecchi, siano eseguite correttamente e seguendo le istruzioni dei fabbricanti. Prima di eseguire o di cambiare le connessioni, spegnere l'apparecchio ed estrarre la spina dalla presa di corrente.

In caso di dubbi sull'installazione, il funzionamento o la sicurezza dell'apparecchio, consultare **SEMPRE** il proprio rivenditore.

PRESTARE attenzione ai pannelli e agli sportelli di vetro degli apparecchi.

Cose "DA NON FARE"

NON rimuovere nessun coperchio fisso del televisore, poiché ciò può esporre tensioni pericolose.

NON ostruire le aperture di ventilazione

dell'apparecchio con articoli come giornali, tovaglie, tendaggi, ecc. Il conseguente surriscaldamento danneggerebbe l'apparecchio e ne ridurrebbe la durata.

NON esporre gli apparecchi elettrici a sgocciolature o schizzi, e tenere lontani oggetti contenenti liquidi come i vasi di fiori.

NON porre oggetti caldi, o fiamme scoperte come candele accese o lumini da notte, sopra o vicino agli apparecchi elettrici. L'alta temperatura può provocare la fusione delle materie plastiche, con conseguente rischio d'incendio.

NON USARE supporti di fortuna per l'apparecchio e non fissare mai le gambe con viti a legno; per garantire massima sicurezza, usare sempre il supporto approvato dal fabbricante e i dispositivi di fissaggio forniti, seguendo le relative istruzioni di montaggio.

NON ASCOLTARE ad alto volume attraverso le cuffie, poiché ciò può danneggiare permanentemente l'udito.

NON LASCIARE l'apparecchio incustodito mentre è in funzione, a meno che sia indicato specificatamente che è progettato per funzionare incustodito, o dispone del modo stand-by. Spegnerne l'apparecchio usando il relativo interruttore e assicurarsi che anche gli altri componenti della famiglia sappiano come farlo. Per persone inferme o disabili possono essere necessarie disposizioni particolari.

NON CONTINUARE ad usare l'apparecchio se esistono dubbi sul suo funzionamento, o se è in alcun modo danneggiato. Spegnerne in tal caso l'apparecchio, estrarre la spina dalla presa di corrente e consultare il rivenditore.

SOPRATTUTTO, NON PERMETTERE MAI che alcuna persona, specialmente i bambini, spinga oggetti nei fori, nelle fenditure o in qualsiasi altra apertura del mobile dell'apparecchio, poiché ciò potrebbe provocare scosse elettriche.

NON tentare MAI di indovinare, né prendere rischi con gli apparecchi elettrici di qualsiasi tipo; è meglio esser prudenti che doversi poi pentire.

PER SCOLLEGARE COMPLETAMENTE IL TELEVISORE, SPEGNERE LA PRESA DI CORRENTE E RIMUOVERE LA SPINA DI ALIMENTAZIONE.

Per cominciare

Rimuovere il televisore dalla scatola facendo attenzione.

Si può conservare l'imballo per uso futuro.

Nella scatola

All'interno del cartone devono esserci:

- scatola degli accessori
- cavo di alimentazione
- adattatore
- Telecomanda
- batterie

Nota: Cavi Scart, VGA e RCA non sono in dotazione.

Collegamento dell'antenna

Per collegare l'antenna, inserire il cavo dell'antenna nella presa sul retro della TV.

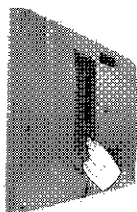

Si può usare un'antenna esterna o interna. Se si usa un'antenna interna, però, la qualità della ricezione può essere ridotta e può essere necessario regolare l'antenna quando si cambia programma.

Notare che: se si vive in una zona con ricezione scadente o si usa un'antenna interna le trasmissioni del teletext si possono perdere o non essere di buona qualità.

Accensione e primo uso

1. Collegare il cavo di alimentazione alla spina.
2. Collegare la presa di ingresso dell'adattatore alla la presa DC sul pannello posteriore della TV a cristalli liquidi.
3. Collegare l'adattatore alla spina.

Nota 1: quando non c'è segnale di trasmissione la TV si sposta in modalità stand-by dopo cinque minuti.

Nota 2: la TV può funzionare con i tasti del pannello anteriore, "MENU", "▼ (P) ▲", "← ▽ →" nel caso il telecomando sia rotto o le batterie esaurite.

Nota: quando non è in uso, scollegare la presa dall'alimentazione.

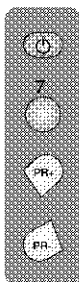

4. Premere il tasto (⏻) sulla parte anteriore della TV. La spia di stand-by si illumina.

5. Premere un tasto numerico o quello (⏻) o (⏻) sul telecomando o (PR+), (PR-) o (MENU) sul pannello anteriore della TV per accenderla.

La spia di stand-by resta accesa. L'immagine appare dopo pochi secondi.



Premere il tasto (⏻) per mettere la TV in stand-by. La spia di stand-by si illumina.

Notare che: non lasciare la televisione in stand-by senza controllo o durante la notte.

Prima accensione della TV

Per installare la TV, leggere le sezioni "Comandi della TV" e "Sintonizzazione del televisore".

Batterie

Rimuovere il coperchio posteriore del telecomando per esporre il comparto batterie e assicurarsi di inserire queste ultime nel modo corretto.

Le batterie adatte per questo telecomando sono del tipo UM-4, IEC R03 o AAA 1.5V.

Non gettare nel fuoco le batterie usate, disfarsene in un'area di smaltimento apposita.

Non mettere assieme batterie usate e nuove né mescolare tipi diversi di batterie.

La performance del telecomando peggiora ad una distanza di oltre 8 metri o ad un angolo di 30 gradi dal centro della TV.



Unità di controllo

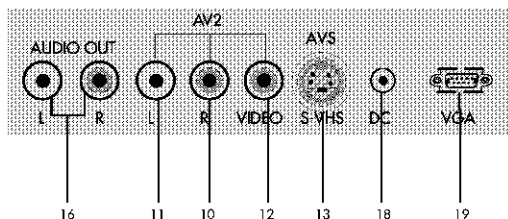
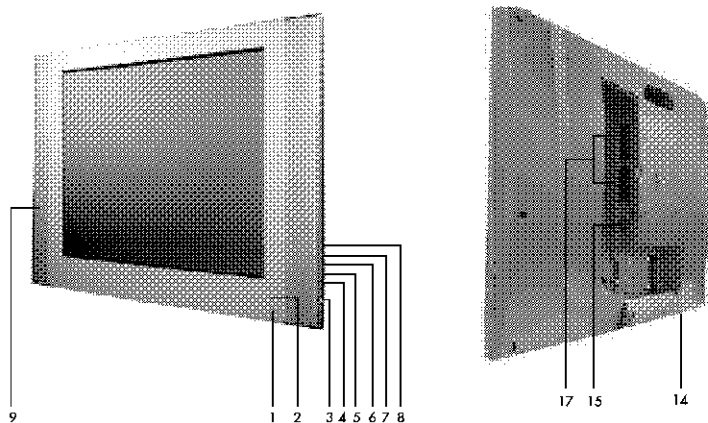

- | | |
|-----------------------------|-------------------------------------|
| 1. Telecomando | 11. RCA audio (S) |
| 2. Comando stand-by: | 12. Connettore CINCH ingresso video |
| 3. Accensione / spegnimento | 13. S-VHS |
| 4. Volume basso | 14. Cuffia |
| 5. Volume alto | 15. Ingresso antenna |
| 6. Tasto menu | 16. Uscita audio (S, D) |
| 7. Programma verso l'alto | 17. 2 Scart |
| 8. Programma verso il basso | 18. Ingresso alimentazione DC |
| 9. Altoparlante | 19. VGA |
| 10. RCA audio (D) | |

Nota bene

- Non utilizzare contemporaneamente collegamenti Video RCA e S-Video, poiché influenzerebbero a vicenda le rispettive immagini.
- Gli ingressi RGB dalla scart daranno una migliore qualità dell'immagine.

Telecomanda

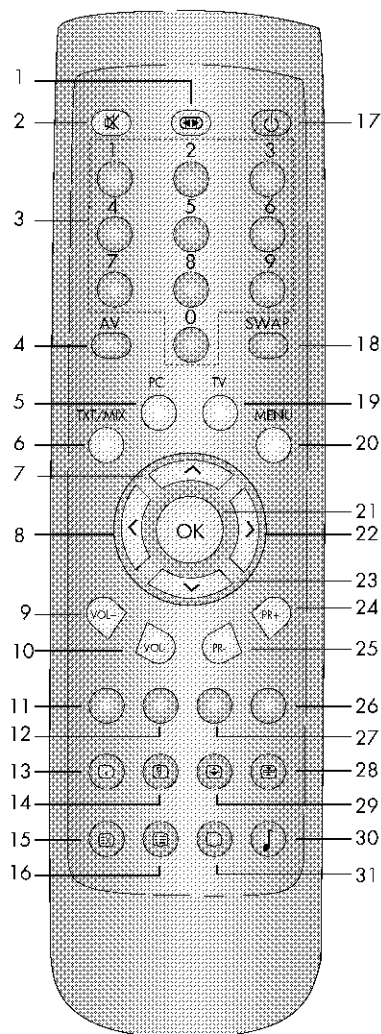





1. Formato immagine (📺)
2. Esclusione temporanea del volume (MUTE) (🔇)
3. Tasti numerici
4. Audio/Video (AV) (📺)
5. Passaggio modalità PC (📺)
6. Tasti di scelta Teletext / MIX / TV (📺)
7. Spostamento in avanti (menu - teletext) (⏩)
8. Spostamento a sinistra (menu) (⏪)
9. Volume UP (🔊)
10. Volume DOWN (🔇)
11. Tasto fasttext rosso
12. Tasto fasttext verde
13. Tasto index (P100) (📺)
14. Tasto domanda/risposta (REVEAL) (📺)
15. Tasto UPDATE (📺)
16. Tasto SUB PAGE (📺)
17. Tasto STAND-BY (📺)
18. Tasto ritorna a programma selezionato (SWAP) (📺)
19. Tasto passaggio modalità TV (📺)
20. Tasto menu (📺)
21. Tasto OK (📺)
22. Tasto destro (menu) (⏩)
23. Tasto verso il basso (menu/teletext) (⏴)
24. Tasto programma in avanti (P+) (📺)
25. Tasto programma indietro (P-) (📺)
26. Tasto fasttext blu
27. Tasto fasttext giallo
28. Tasto STOP (📺)
29. Tasto allarga televideo (DOUBLE) (📺)
30. Tasto scelta equalizzatore (📺)
31. Tasto controllo immagine (📺)

Uso della TV

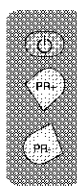
Prima accensione e sintonizzazione Comandi TV

Accensione- spegnimento temporaneo (STAND-BY)



 Quando si preme il tasto rosso di  (funzione accensione-spegnimento temporaneo) situato sul lato superiore destro del telecomando quando la televisione è accesa, sonora e immagine scompaiono. Nella funzione di stand-by, la spia di alimentazione della televisione è più luminosa.

Per riaccendere la televisione premere lo stesso tasto, uno dei tasti numerici o uno dei tasti /.

Attenzione!

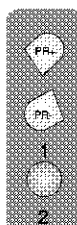

Se non si userà la televisione per molto tempo, assicurarsi di spegnerla con il tasto di alimentazione principale.

Scelta del programma

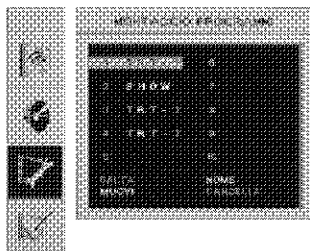

 Premere i tasti / sul telecomando o scegliendo un tasto numerico per avere il canale desiderato sulla televisione. Per scegliere un programma il cui numero è superiore a 9, si possono usare i tasti numerici inserendo i numeri desiderati come richiesto. Per esempio, per scegliere il programma 12, premere i tasti numerici 1 e 2 uno dopo l'altro.

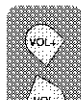



Volume

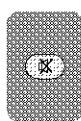

 Premere il tasto Volume+ o Volume- sulla TV o quello  o  sul telecomando. Sullo schermo appare una barra di livello del sonoro.

Esclusione temporanea del sonoro (MUTE)

 Per escludere temporaneamente il sonoro della televisione premere il tasto , dove il sul display appare sullo schermo ad indicare l'applicazione. Quando si preme di nuovo lo stesso

tasto, il suono ritorna. Durante la funzione mute, se si preme il tasto  il volume diminuisce e se si preme quello  aumenta automaticamente quando si esce dalla funzione mute.

Ritorna a programma selezionato (SWAP)

 Se si vuole tornare al programma precedente è possibile farlo con una sola funzione premendo il tasto .

Indipendentemente dall'essere su AV o su un altro programma, la funzione SWAP consente di passare dal programma che si stava vedendo all'ultimo selezionato. Se si preme di nuovo lo stesso tasto si torna al programma o ad AV che si stava guardando prima.

PR 01 ➔  PR 11 ➔  PR 01

AV



La televisione ha 1 presa SCART 1 ("la seconda dipende dalle caratteristiche speciali della televisione").

La funzione AV si usa per collegare una fonte esterna alla televisione attraverso le prese SCART o RCA. Ogni volta che si preme il tasto le impostazioni predefinite cambiano secondo la connessione della presa indicate sotto.

1. AV1 se si usa la presa SCART 1 (con supporto RGB)



2. AV2 se si usa la presa RCA "quando la TV ha solo 1 scart" AV2 se si usa la presa SCART "quando la TV ha 2 prese scart"

3. AAVS se si usa la presa S-Video "quando la TV ha solo 1 scart" AV3 se si usa la presa RCA "quando la TV ha 2 prese scart"

4. AVS se si usa la presa S-Video "quando la TV ha 2 prese scart" Per tornare alla modalità TV, premere di nuovo il tasto AV.

Menu Control



Premere il tasto e appaiono il MAIN MENU e tutte le impostazioni dei diversi comandi. I tasti UP-Down () consentono di spostarsi tra le diverse funzioni del menu control dove si può indicare la propria scelta premendo il tasto .

Sintonizzazione e memorizzazione dei programmi sulla televisione

Si possono sintonizzare i programmi automaticamente o memorizzarli manualmente nella televisione. Come risultato dell'Automatic Tuning System (ATS) (sistema di sintonizzazione automatica), i programmi trovati vengono automaticamente messi in ordine secondo i canali turchi che ne invia il titolo e le informazioni di televideo, seguiti dai programmi che non forniscono informazioni di televideo e da quelli senza funzioni di televideo. Infine i programmi stranieri che inviano le informazioni sul titolo in televideo allineate.

Notare che: Se la televisione non riceve un segnale per 5 minuti, passa automaticamente in modalità stand-by. Questo viene indicato sullo schermo durante l'ultimi minuto prima del passaggio alla modalità stand-by.

A. Sintonizzazione e memorizzazione automatica dei canali dei programmi della televisione.



Premendo il tasto sul telecomando, si accede al menu di impostazione dei programmi sullo schermo della televisione.



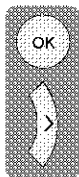

Dopo aver premuto il tasto di spostamento a destra (→) e aver evidenziato l'opzione AUTO PROGRAM, premere il tasto (OK). Seguendo questa scelta sullo schermo appare il menu "SELEZIONE NAZIONE". Usando i tasti di direzione sul telecomando, evidenziare e scegliere

l'opzione del paese e premere il tasto (OK). Sullo schermo deve apparire il menu di impostazione AUTOPROGRAM e, dopo aver premuto di nuovo il tasto (OK), i canali dei programmi devono essere sintonizzati e memorizzati in sequenza a partire dal primo. A questo punto, la barra della funzione AUTOPROGRAM che visualizza lo stato dell'applicazione.

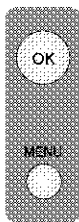

Dopo che l'applicazione è completa, sullo schermo appare MONTAGGIO PROGRAMMI. Per interrompere il processo in qualunque momento, premere il tasto (MENU). I numeri dei programmi che sono stati memorizzati sono riflessi nella MONTAGGIO PROGRAMMI, dando la possibilità di assegnare a ciascun numero di programma al canale scelto.

La migliore sintonizzazione di ciascun canale memorizzato può essere applicata secondo la procedura descritta nella sezione "SINTONIZZ". I canali che hanno troppi rumori di frequenza (particolarmente in regioni ad alta densità di trasmettitori TV) possono essere cancellati dalla MONTAGGIO PROGRAMMI, se necessario.

B. Sintonizzazione e memorizzazione manuale dei canali della televisione. Se già si conosce il numero del canale:

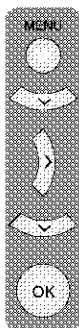

Premere il tasto (MENU) sul telecomando e, usando il tasto (←), selezionare il MENU SETUP. Premere il tasto (→) poi, usando il tasto (←) evidenziare la barra di installazione manuale in blu e, premendo il tasto (→) o quello di spostamento verso destra (→) si accede a questo particolare menu.

Quando sullo schermo appare il menu "INST. MANUALE", evidenziare la barra CHANNEL selezionando i programmi premendo (→) per la banda "S" nei canali via cavo e "C" per i canali ricevuti attraverso l'antenna regolare. Usando i tasti numerici sul telecomando, è possibile applicare di conseguenza i numeri di canali. Se il programma trovato sullo schermo è di qualità accettabile, per memorizzare l'applicazione usare prima il tasto di spostamento verso l'alto (↑) per evidenziare il NUMERO PROG.

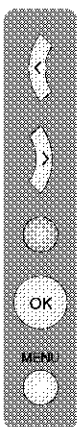
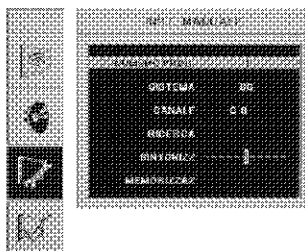

Poi scrivere il numero che si desidera assegnare al canale usando i tasti numerici del telecomando. Usando i





tasti di spostamento destra-sinistra (←)/(→) si ha anche l'opzione di scegliere il numero.

Con il tasto di spostamento verso il basso (↓), evidenziare l'opzione MEMORIZZAZ e poi, dopo aver premuto il tasto (OK), si vedrà comparire sullo schermo "MEMORIZZATO" a conferma dell'operazione.





Il programma sarà registrato al numero scelto e tutti gli altri canali si possono memorizzare allo stesso modo. Nel caso si voglia uscire dal menu INST. MANUALE, è sufficiente premere il tasto (MENU).

Se non si conosce il numero del canale:

Premendo il tasto  sul telecomando, sullo schermo appare PROGRAMMAZIONE.



La spia di impostazione del canale sarà di colore blu. Premendo il tasto  sul telecomando o quello di spostamento a destra, si entra nel menu. Premendo il tasto di spostamento verso il basso  sul telecomando si evidenzia l'opzione INST. MANUALE da confermare premendo il tasto . Quando sullo schermo appare l'opzione INST. MANUALE, evidenziare e cercare i canali usando i tasti /. Quando si incontra un canale che stia trasmettendo il programma, allora quel programma sarà disponibile per essere visualizzato.

Quando il programma visualizzato sullo schermo è della qualità richiesta, per memorizzare il canale programmato si usa prima il tasto di spostamento verso l'alto  mentre è evidenziate la linea NUMERO PROG.

Usando i tasti numerici il numero scelto per il programma viene digitato e memorizzato. Il numero del programma si può scegliere usando i tasti di spostamento sinistra-destra /. Usando il tasto di spostamento verso il basso  evidenziare l'opzione MEMORIZZAZ e, alla pressione del tasto , si riceve la conferma quando sullo schermo appare "MEMORIZZATO". Il canale sarà memorizzato secondo il numero del programma scelto. Per memorizzare altri canali è sufficiente ripetere la suddetta procedura. Nel caso si voglia uscire dal menu INST. MANUALE, è sufficiente premere il tasto .

Sintonizzazione manuale perfetta

Se il canale trovato ha bisogno di un'ulteriore sintonizzazione, usando il tasto verso il basso  nel menu INST. MANUALE evidenziare l'opzione SINTONIZZ.

Usando i tasti di spostamento sinistra-destra / sul telecomando, si potrà ottenere la qualità di sintonizzazione desiderata. Di norma non è necessario usare la funzione sintonizzazione perfetta. I valori AFC della televisione regolano e bloccano automaticamente il canale da soli.

Nel caso, però, che i trasmettitori TV non funzionino, può essere necessario usare questa procedura. Il metodo per memorizzare le suddette applicazioni è lo stesso per tutte le applicazioni di sintonizzazione.

Notare che: Questa televisione è progettata per ricevere trasmissioni via cavo.

Nel caso si voglia uscire dal menu Programmazione, è sufficiente premere il tasto .

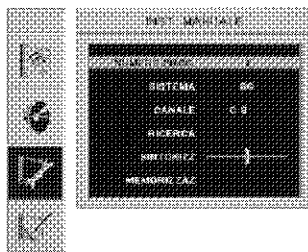

Montaggio programmi

Modificare le posizioni dei canali dei programmi già memorizzati.

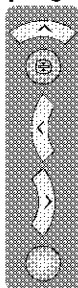

La televisione è in grado di spostare e modificare i numeri memorizzati, manualmente o automaticamente. Per questa applicazione basta premere il tasto del telecomando e entrare nel menu Program Channel Setup e premere il tasto facendo apparire sullo schermo MONTAGGIO PROGRAMMI. Usando i tasti di spostamento alto-basso o sinistra-destra /, /, indicare i programmi che si desidera scambiare con altri premendo il tasto di

colore "Verde" . Il primo numero di canale indicato può essere spostato al secondo che, a sua volta, sposta il numero iniziale che è stato indicato.

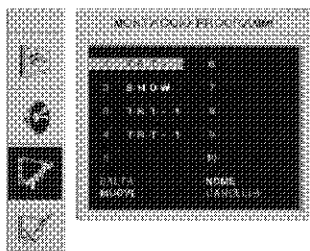

Per dare un nome ai programmi.



A uno o tutti i programmi può essere attribuito un nome di massimo di 5 caratteri. Usando i tasti di spostamento alto-basso o sinistra-destra /, /, scegliere il programmi che si desidera nominare e premere il tasto di colore "Giallo" .

Usando il tasto alto-basso - / si può scegliere il numero o il segno che si desidera. Per spostarsi al secondo carattere, usare il tasto destra-sinistra / e poi, con il tasto alto-basso / assegnare la lettera, il numero o il segno scelto. Quando i caratteri sono completi, premendo il tasto "Giallo" il nome appena scritto può essere memorizzato.

Per scrivere i nomi degli altri programmi è sufficiente ripetere la suddetta procedura. Nel caso si voglia uscire dall'applicazione in qualunque momento, è sufficiente premere il tasto .

Cancellazione di un programma memorizzato:

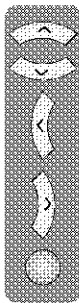

Scegliere il programma da cancellare usando i tasti alto-basso o sinistra destra /, /.

Premere il tasto di colore "Blue" . Il programma indicato viene cancellato e tutti i canali rimanenti vengono spostati di conseguenza al numero precedente.

Saltare di un programma memorizzato:

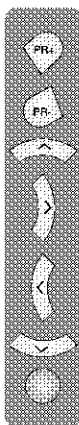

Se non si vogliono incontrare certi programmi mentre si va avanti e indietro tra i canali usando i tasti /, si può usare la seguente funzione. Scegliere il programma da nascondere usando i tasti alto-basso o sinistra destra /, /.

Il programma da saltare sarà indicato in rosso. Questo metodo può essere applicato su più canali. Per vedere i numeri dei programmi da saltare, scrivere il numero del programma cancellato direttamente.

Per annullare la modalità salto programma, premere di nuovo il tasto di colore "Rosso" ; il numero del programma diventa bianco e la modalità salto sarà annullata.

Impostazione del menu audio

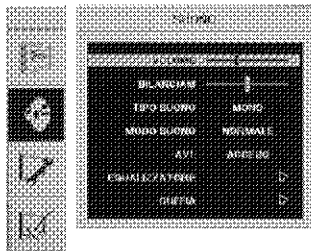

Le impostazioni del sonoro della televisione possono essere controllate usando i tasti (PR) e (PR) del telecomando o direttamente quelli (VOL) e (VOL) sulla televisione.

Per impostare le altre funzioni del menu audio andare al menu SUONO a cui si può accedere attraverso il tasto (PR) del telecomando. Evidenziano la barra del menu SUONO di colore blu, premere il tasto (PR) e il menu SUONO appare sullo schermo. Usando il tasto alto-basso - (VOL)/(VOL) si può scegliere la funzione che si desidera.



Bilanciamento

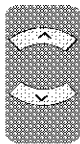

Per bilanciare il livello dell'audio tra gli altoparlanti di destra e di sinistra, usare il tasto di spostamento verso il basso (VOL) per evidenziare la modalità BILANCIAM in bianco e poi quello sinistra destra (VOL)/(VOL) per raggiungere il bilanciamento necessario.

Tipo suono

La televisione può ricevere trasmissioni in stereo analogico (A2). Se il programma che si sta vedendo è disponibile in stereo questo sarà indicato da STEREO visualizzato sullo schermo.

Gli enti che trasmettono in stereo hanno anche la capacità di trasmettere in due lingue diverse.

In questi tipi di programma è possibile ascoltare una di queste lingue in modalità mono da entrambi gli altoparlanti della televisione. Questo può essere applicato usando i tasto destra-sinistra

(VOL)/(VOL) per modificare il display dello schermo da DUAL I a DUAL II

Effetto Spaziale

Se si desidera dare ulteriore "profondità" all'audio del programma che si sta vedendo, scegliere l' "SPATIAL" della modalità audio.

AVL - (Automatic Volume Limiting)

I trasmettitori della televisione hanno diversi livelli di audio. Questo si può notare dei diversi livelli di volume che si possono udire passando da un programma all'altro. Usando i tasti destra-sinistra (VOL)/(VOL) mettere la funzione AVL su "ACCESO". La funzione AVL mantiene lo stesso livello di audio quando si passa da un programma all'altro.

Vengono memorizzati i livelli di volume usati più di recente

Equalizzatore

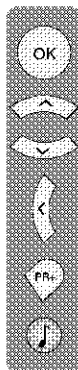

Evidenziando l'equalizzatore sul display, premere il tasto (OK) portando sullo schermo la funzione impostazione equalizzatore. Usando il tasto alto-basso (speaker icon with downward arrow) / (speaker icon with downward arrow) è possibile scegliere tra una serie di impostazioni predefinite per diversi tipi di output sonori come Musica, Sport, Cinema, Discorsi. Ci sono anche le impostazioni opzionali Utente 1 e Utente 2 da regolare secondo le preferenze. Evidenziano le preferenze personali, premere (FR-). Poi, usando i tasti destra-sinistra (speaker icon with right arrow) / (speaker icon with left arrow) scegliere tra le frequenze 120Hz / 500 Hz / 1,5KHz / 5KHz / 10 KHz e con i tasti alto-basso (speaker icon with downward arrow) / (speaker icon with upward arrow) regolare i livelli come si desidera. Per memorizzare i livelli di frequenza, premere il tasto (speaker icon with musical note) e le preferenze saranno conservate nella memoria della televisione. Nel caso si voglia uscire dall'applicazione in qualunque momento, è sufficiente premere il tasto (power icon).

Le modalità equalizzatore possono essere scelte direttamente dal tasto (speaker icon with musical note) del telecomando.

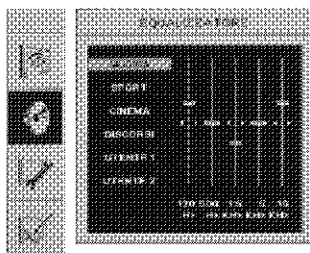

Cuffia

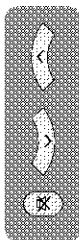

Collegando le cuffie alla televisione l'audio del programma può essere ascoltato indipendentemente dalla televisione. Per aumentare o diminuire il livello dell'audio delle cuffie, entrare nel menu CUFFIA e evidenziando la linea VOLUME fare le necessarie regolazioni (speaker icon with right arrow) / (speaker icon with left arrow) usando i tasti destra-sinistra. Se si vogliono usare solo le cuffie come è sufficiente premere il tasto (speaker icon with musical note). Se la trasmissione è in due lingue o in stereo, usare la funzione TIPO SUONO.

Notare che: Le regolazioni dell'audio e delle cuffie saranno memorizzate senza che sia necessaria alcun'altra operazione.

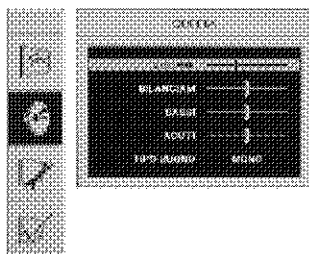

Impostazione immagine

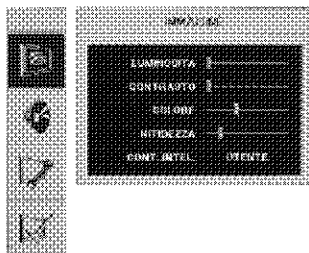

Premendo il tasto MENU sul telecomando, sullo schermo si entra nel menu IMMAGINE. Usando i tasti alto-basso (▲)/(▼) si può indicare la funzione scelta e usando quelli destra-

sinistra (◀)/(▶) si possono regolare i livelli come necessario. Si possono regolare i livelli di luminosità, contrasto, colore e nitidezza. Inoltre possono essere usate impostazioni predefinite non regolabili presenti in memoria e chiamate Weak - Strong - Natural, premendo il tasto (⊕) sul telecomando per accedere direttamente senza entrare nel menu immagine.

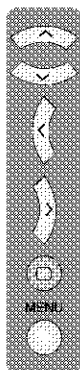

Le modifiche apportate alle impostazioni dell'immagine saranno memorizzate automaticamente senza che sia necessaria alcun'altra operazione perché sono le impostazioni Personali. Nel caso si voglia uscire dall'applicazione in qualunque momento, è sufficiente premere il tasto (⊕).

TINT: Quando il video NTSC o collegato da SCART; è possibile regolare la modalità TINT dello schermo. Se non si collega questo tipo di video, l'opzione TINT del menu PICTURE può essere regolata ma la modalità immagine non sarà influenzata né modificata.

CARATTERISTICHE

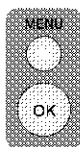

Premendo il tasto (⊕) sul telecomando, sullo schermo appare .MAIN MENU. Dopo aver evidenziato l'opzione CARATTERISTICHE in blu, premere il tasto (⊕) per entrare nel meni.



Blocco bambini:

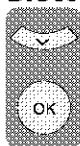

L'opzione blocco bambini consente di bloccare l'accesso a certi programmi impedendone la visione. Questa funzione può essere annullata in qualunque momento. Per abilitare la funzione blocco bambino entrare nel menu "CARATTERISTICHE" dopo aver selezionato il programma scelto.

Usando il tasto verso il basso (▼), evidenziare l'opzione Blocco Bambini e metterla su ACCESO o SPENTO come necessario.

Premendo il tasto (⊕), si esce dal menu e sullo schermo si vede il display "BLOCCATO".

Per annullare l'opzione blocco bambini mettere la modalità su SPENTO dal menu CARATTERISTICHE durante la procedura precedentemente descritta

Lingua

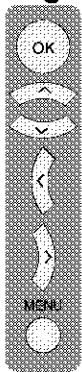

Evidenziare la modalità LINGUA in bianco e premere il tasto (OK) per accedere al menu LINGUA. Usando i tasti alto-basso e destra-sinistra (↑)/(↓), (←)/(→), indicare la lingua scelta premendo di nuovo il tasto (OK). Tutte le funzioni della televisione saranno visualizzate nella lingua indicata. Nel caso si voglia uscire dall'applicazione in qualunque momento, è sufficiente premere il tasto (MENU).

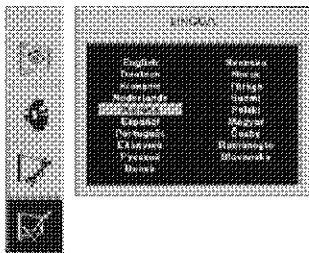

OROLOGIO

Inserire l'ora usando i tasti numerici del telecomando. L'ora memorizzata sarà usata come base per tutte le attività della modalità CRONOMETRO.

Notare che: Quando la televisione si spegne, l'ora viene resettata ma, quando viene riaccesa, si autoregolerà all'ora del canale del teletext ricevendo le informazioni necessarie dalla trasmissione.

Modalità CRONOMETRO

Evidenziare l'opzione CRONOMETRO e premere (OK) per portare il menu CRONOMETRO sullo schermo. Con questa funzione si può accendere o spegnere automaticamente la televisione all'ora scelta oppure far sì che la televisione passi da un canale all'altro all'ora scelta.



NUMERO PROG.

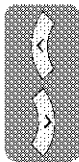

Si può inserire il numero del programma del canale su cui la televisione si aprirà o passerà automaticamente usando i tasti destra-sinistra (←)/(→).

ACCESO CRONOM.



Evidenziare la modalità ACCESO per la scelta dell'ora premendo il tasto (OK), usare i tasti numerici del telecomando per inserire l'ora a cui si desidera che la televisione si accenda. Se a quell'ora la televisione è in modalità Stand-By, passerà automaticamente all'accensione altrimenti si accenderà sul programma del canale indicato. In questo modo è possibile preimpostare l'ora dei programmi che si desidera seguire e far sì che la televisione si accenda automaticamente su di essi all'ora di inizio.

SPENTO CRONOM.



Evidenziare la modalità SPENTO per la scelta dell'ora premendo il tasto (OK), usare i tasti numerici del telecomando per inserire l'ora a cui si desidera che la televisione si spenga. Durante l'ultimo minuto prima del momento in cui è programmato lo spegnimento, appare il display che indica che resta un minuto. Nel caso si voglia uscire dall'applicazione in qualunque momento, è sufficiente premere il tasto (MENU).

Notare che: Se la televisione viene spenta dall'interruttore di alimentazione principale le modalità Cronometro selezionate saranno resettate ed annullate.

Formato immagine



Premendo il tasto (16:9) del telecomando si può modificare il formato dell'immagine sullo schermo. Se si lascia la funzione formato immagine su AUTO, il programma che si sta guardando sarà in formato 4:3 o 16:9 a seconda della trasmissione della stazione.

Notare che: Alcuni canali di cinema trasmettono automaticamente in formato 16:9 nel qual caso sul display appare AUTO 16:9.

Se il formato 16:9 è indicato nel menu di impostazione del ricevitore satellitare, lettore DVD collegato alla presa SCART, allora il formato dello schermo passerà automaticamente alla modalità 16:9.

Le informazioni che seguono sono per il formato schermo 16:9; FORMATO LETTER BOX questo formato può essere usato quando si guardano certe clip o certi film o una trasmissione nel formato Pal-Plus.

Le funzioni auto, letter box, sottotitoli sono disponibili solo per i modelli panoramici.

Utilizzo del teletext

Teletext è un sistema di informazioni che visualizza testo sullo schermo dell'apparecchio TV.

Usando i tasti di controllo teletext, è possibile visualizzare pagine delle informazioni elencate nell'indice teletext.

Nota bene

Non è disponibile una schermata TV in modalità Text (testo). Il contrasto, la luminosità e il colore non possono essere modificati, ma il controllo del volume è comunque disponibile.

Per accedere alla modalità Text

Nota bene

Nota bene: Assicurarsi che il canale TV che si sta guardando trasmetta in teletext. Altrimenti, un messaggio NO TEXT apparirà sullo schermo.

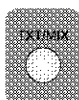

Premere il tasto (TX/MDX). Appare la pagina di testo, solitamente la pagina dell'indice.

Per uscire dalla modalità Text



Premere il tasto (TX/MDX). Il televisore torna al canale che si stava guardando.

Per selezionare una pagina di testo

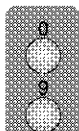

Trovare il numero della pagina nell'indice e inserirlo usando i tasti Numerici. Il numero della pagina appare nell'angolo in alto a sinistra dello schermo.

Il contatore di pagine cerca la vostra pagina. Quando la trova, la pagina viene mostrata.



Per spostarsi alla pagina successiva del testo, premere il tasto (↑). Per spostarsi alle pagine precedenti, premere il tasto (↓).

Per tornare alla pagina dell'indice, premere il tasto (I).



Mix TV/text

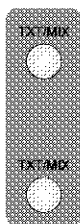

Per visualizzare una pagina di testo mentre si sta guardando un programma TV, premere il tasto (TX/MDX). Il testo viene sovrappreso sul programma TV.

Premere nuovamente il tasto (TX/MDX) per tornare alla pagina di testo.

Ricerca di pagina mentre si guarda la TV

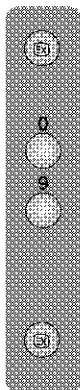

In modalità Text, premere il tasto (TX/MDX). Il televisore torna alla modalità TV con il numero della pagina di testo nell'angolo in alto a sinistra dello schermo.

Inserire il numero di pagina che si desidera per mezzo dei tasti Numerici.

La riga superiore della pagina di testo appare mentre il testo cerca la pagina desiderata. Quando la pagina viene trovata, il numero rimane nell'angolo in alto a sinistra dello schermo.

Premere il tasto (TX/MDX) per visionare la pagina di testo selezionata.

Testo a doppia altezza

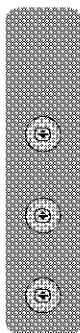

Se si hanno difficoltà a leggere il testo sul televisore, è possibile raddoppiare l'altezza del testo.

Premere il tasto (↑). La metà superiore della pagina viene visualizzata a doppia altezza di testo.

Premere nuovamente il tasto (↑). La metà inferiore della pagina viene visualizzata a doppia altezza di testo.

Premere il tasto (↓) di nuovo per tornare alla pagina completa.

Arresto pagina

Se la pagina di testo che avete selezionato contiene delle pagine secondarie, queste pagine secondarie saranno visualizzate nell'ordine per permetterVi di leggere la pagina.

Per arrestare il movimento alla pagina secondaria seguente premi il tasto (⏏). L'ARRESTO comparirà nell'angolo superiore sinistra.

Per continuare a muoversi attraverso le pagine secondarie premi ancora il (⏏) tasto d'arresto.

Per visualizzare le informazioni



Premere il tasto (⏏) per rivelare le informazioni nascoste (risposte di quiz, ecc.).



Premere di nuovo il tasto (⏏) per nascondere le informazioni.

Orologio



Premere il tasto (⌚), mentre si sta guardando un programma TV, per visualizzare l'orario.

Testo veloce

Nella parte inferiore dello schermo teletext si trova una fila di intestazioni di soggetti in rosso, verde, giallo e azzurro.

Il telecomando ha una fila di tasti colorati corrispondenti alla fila dei soggetti colorati sullo schermo.

Premendo uno dei tasti colorati si viene portati direttamente alla pagina corrispondente all'intestazione del soggetto.

I caratteri del teletext vengono decodificati secondo la lingua dei paesi scelti prima del programma Auto. Per decodificare e mostrare correttamente i caratteri del teletext, il programma automatico deve essere eseguito selezionando il paese della trasmissione in teletext che sarà visto dal menu pop up per il paese scelto, prima del programma automatico.

Per selezionare una sottopagina

Se la pagina di testo che leggete contiene delle pagine secondarie, il numero della pagina secondaria che state visualizzando ed il numero totale delle pagine secondarie saranno visualizzate sulla parte destra dello schermo i. e. 1 / 7

Per selezionare una sottopagina, premere il tasto (⏏). Premere il tasto verde per selezionare la sottopagina successiva o premere il tasto rosso per selezionare la sottopagina precedente.

Usando i tasti Numerici, inserire il numero della sottopagina nel formato S0001 per la sottopagina 1.

Il teletext cerca la sottopagina. Può essere necessario del tempo.

Per tornare alla TV mentre il teletext sta cercando, premere il tasto (⏏).

Quando il numero di pagina viene trovato, esso appare nell'angolo in alto a sinistra dello schermo.

Premere nuovamente il tasto (⏏) per visualizzare la pagina di testo.

Collegamento delle strumentazioni esterne

Collegare un registratore video

1 Tramite SCART

Assicurarsi che il televisore e il videoregistratore siano entrambi spenti.

Inserire un'estremità del cavo SCART (non in dotazione) nel retro del videoregistratore e l'altra estremità in una delle prese SCART sul retro del televisore.

Accendere il videoregistratore e il televisore.

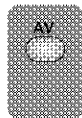

Premere il tasto  sul telecomando per selezionare AV1 corrispondente alla presa SCART che si sta usando sul retro del televisore.

Nota bene:

E' possibile collegare un'apparecchiatura esterna RGB tramite la Scart. A questo scopo, è necessario utilizzare un cavo Scart completo.

Selezionare le uscite video del dispositivo esterno utilizzando il proprio RGB se disponibile.

2 Tramite cavo RCA

Assicurarsi che il televisore e il videoregistratore siano entrambi spenti.

Inserire un'estremità del cavo RCA nelle prese d'uscita video e audio sul retro del videoregistratore e inserire l'altra estremità nelle prese d'ingresso video e audio del televisore.

Se il sonoro è mono, usare l'ingresso Audio L. Nel Menu Sound, selezionare MONO.

3 Tramite la presa dell'antenna

Assicurarsi che il televisore e il videoregistratore siano entrambi spenti.

Scollegare il cavo dell'antenna dal televisore e collegarlo alla presa dell'antenna sul videoregistratore (se adatto).

Inserire una spina coassiale nella presa d'uscita RF sul retro del videoregistratore e inserire l'altra estremità nella presa dell'antenna sul televisore.

Accendere il videoregistratore e il televisore.

Se il proprio videoregistratore ha un segnale di prova, accenderlo.

(Vedi la guida utente del videoregistratore).
Vedere "Sintonizzazione dell'apparecchio TV"
ed eseguire la procedura di sintonizzazione per il segnale di prova del videoregistratore.
selezionare un numero programma corrispondente a 0.

4 Tramite cavo RCA e presa S-Video

E' inoltre possibile collegarlo tramite la presa S-Video del televisore.

Inserire la spina S-Video nella presa S-Video e i cavi audio nelle prese audio.

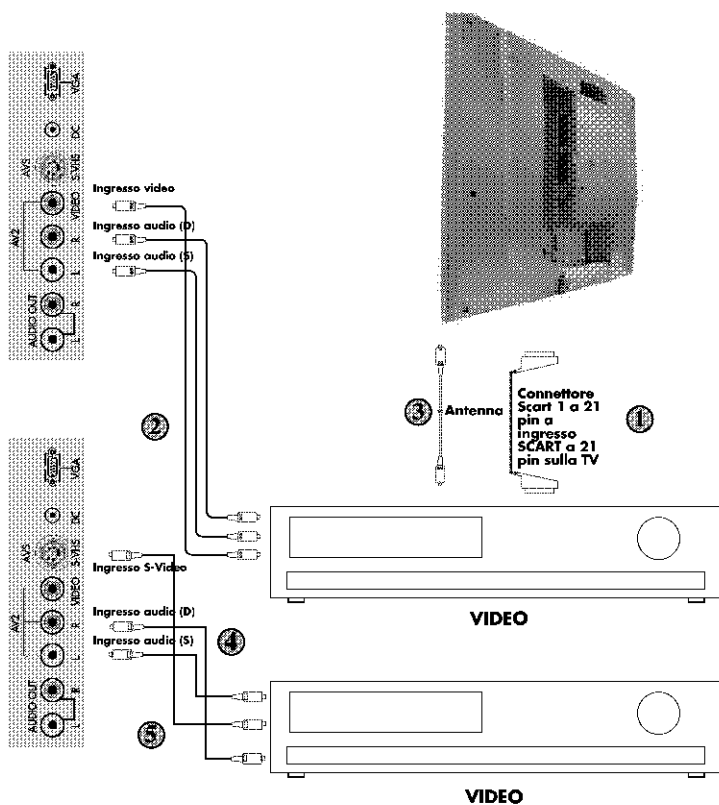

Collegamento di un riproduttore DVD

1 Tramite SCART

Assicurarsi che il televisore e il riproduttore DVD siano entrambi spenti.

Inserire un'estremità del cavo SCART (non in dotazione) nel retro del riproduttore DVD e l'altra estremità in una delle prese SCART sul retro del televisore.

Accendere il DVD e il televisore.

2 Tramite cavo RCA

Assicurarsi che il televisore e il riproduttore DVD siano entrambi spenti

Inserire un'estremità del cavo RCA nelle prese d'uscita video e audio sul retro del riproduttore DVD e inserire l'altra estremità nelle prese d'ingresso video e audio del televisore.

3 Tramite cavo RCA e presa S-Video

E' possibile inoltre collegarlo tramite la presa S-Video del televisore.

Inserire la spina S-Video nella presa S-Video e i cavi audio nelle prese audio.

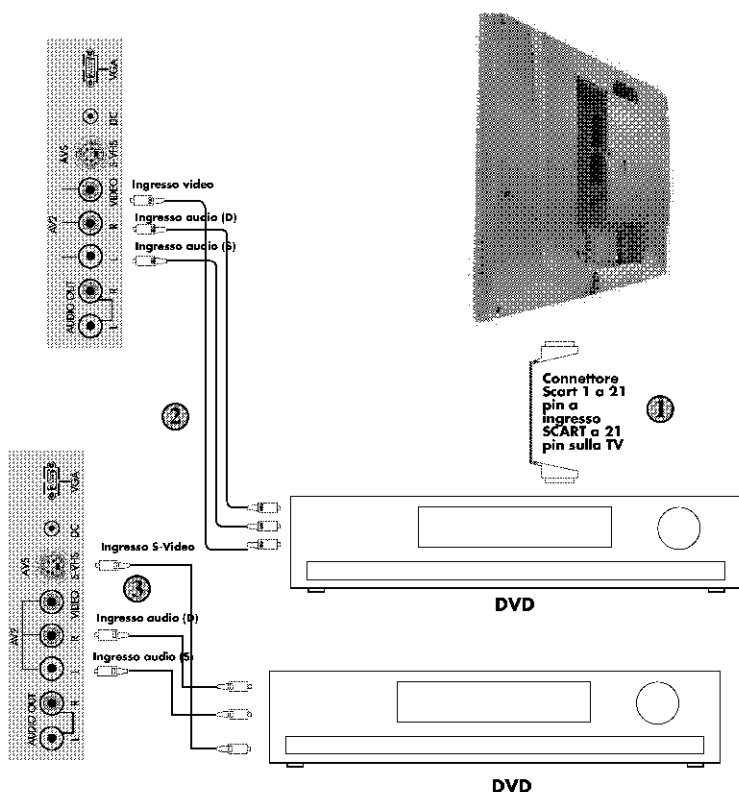

Collegare un decoder

Tramite SCART

Assicurarsi che il televisore e il decoder siano entrambi spenti.

Inserire un'estremità del cavo SCART (non in dotazione) nel retro del decoder e l'altra estremità nella SCART sul retro del televisore.

Accendere il decoder e l'apparecchio TV.

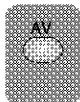

Premere il tasto (AV) sul telecomando per selezionare AV1.

Tramite cavo RCA

Assicurarsi che l'apparecchio TV e il decoder siano entrambi spenti.

Nota: Per collegare il decoder tramite il cavo RCA, il dispositivo decoder deve possedere un sintonizzatore incorporato

Inserire un'estremità del cavo RCA nelle prese d'uscita video e audio sul retro del decoder e inserire l'altra estremità nelle prese video e audio del televisore.

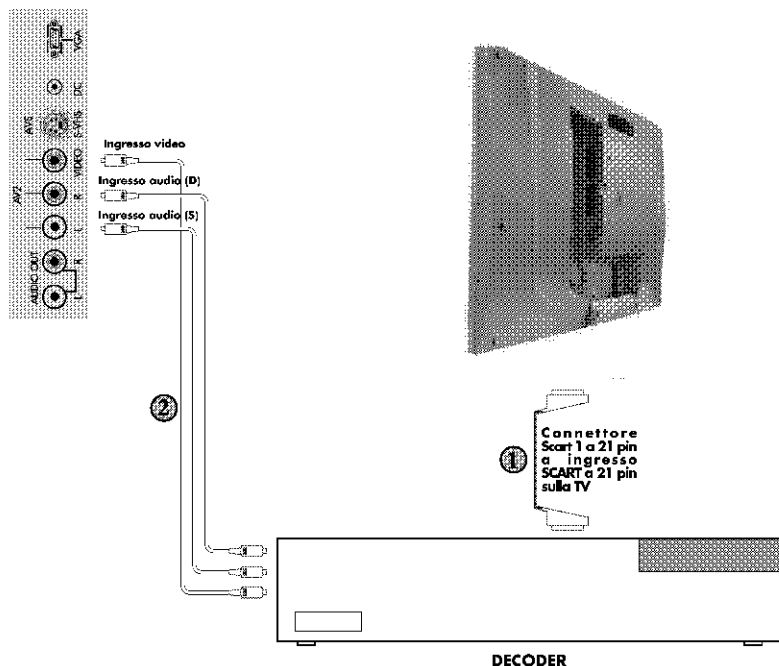

Avvio

Poiché la LCD-TV consente anche applicazioni VGA, può essere usata anche come monitor per il PC:

Passaggio alla modalità PC

Perché la LCD-TV passi alla modalità monitor (PC), si può usare il tasto PC sul telecomando. Per tornare dalla modalità monitor a quella TV, usare il tasto TV sul telecomando.

NOTA 1: Quando l'apparecchio è in modalità monitor, AV2 (Chinch) 14/15" escluso solo AV3!!!!- il suono proveniente da AVS{SVHS può essere ascoltato attraverso gli altoparlanti. In questa modalità, i tasti VOL+/VOL- e MUTE sono funzionanti.

NOTA 2: Quando l'apparecchio è in modalità monitor, il tasto Stand-by è funzionante. Quando l'apparecchio viene riacceso dalla funzione stand-by, lo fa in modalità TV.

Struttura del MENU PC Mode

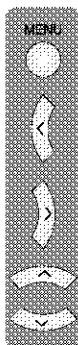

Quando si preme il tasto sul telecomando mentre l'apparecchio è in modalità PC, le funzioni disponibili in questa modalità appaiono sullo schermo come PC MENU. Per fare le corrette regolazioni a questo menu, si possono usare i tasti destra-sinistra, alto-basso () / () , () / () sul telecomando.

FASE: Impostazione fase ADC
POSIZIONE H: Impostazione posizione orizzontale.

POSIZIONE V: Impostazione posizione verticale.

CONFIGURAZIONE AUTOMATICA

Le impostazioni geometriche più adatte secondo la modalità di entrata vengono configurate con questa funzione. Per questa applicazione, evidenziare l'opzione AUTOMATIC CONFIGURATION e premere il tasto OK.

Messaggi di avvertimento:

1. NO SIGNAL: Non c'è alcuna connessione VGA.

In tal caso sul display appare "NO SIGNAL". Il messaggio resta sullo schermo per 15 secondi e se non viene fatto un collegamento VGA adatto per l'area indicata l'apparecchio passa automaticamente in modalità POWER SAVING per proteggere il pannello.

2. OUT OF RANGE: Se l'applicazione della risoluzione è al di fuori delle modalità grafiche, allora sullo schermo si visualizza "OUT OF RANGE".

Il messaggio resta sullo schermo fino a che non viene applicata la modalità grafica necessaria.

Avvertenze impostanti:

1. Quando una modalità VGA viene visualizzata per la prima volta, può essere necessaria un'applicazione AUTOMATIC CONFIGURATION

2. Secondo gli standard VGA di risparmio energetico, quando non c'è alcun segnale per 15 secondi sullo schermo si visualizza "NO SIGNAL" dopo di che l'apparecchio passa in modalità risparmio energetico 30 Watt. Se, dopo aver regolato la funzione TIMER disponibile nel menu Special Features, si passa alla modalità monitor, la funzione timer e l'interruttore del programma non funzionano più ma l'applicazione di chiusura automatica continua a funzionare.

Collegamento dell'apparecchio TV con video e ricevitore satellitare/digitale

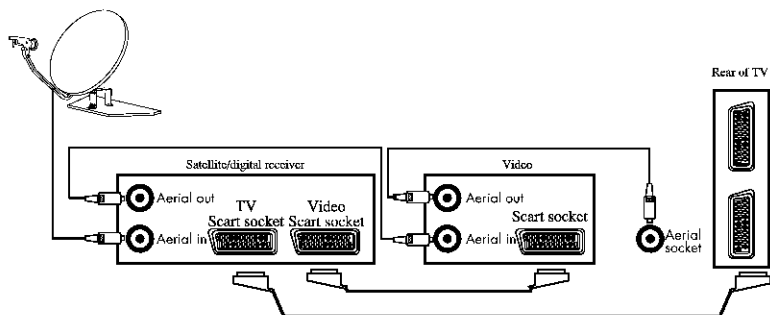

Collegamento dell'apparecchio TV con camcorder

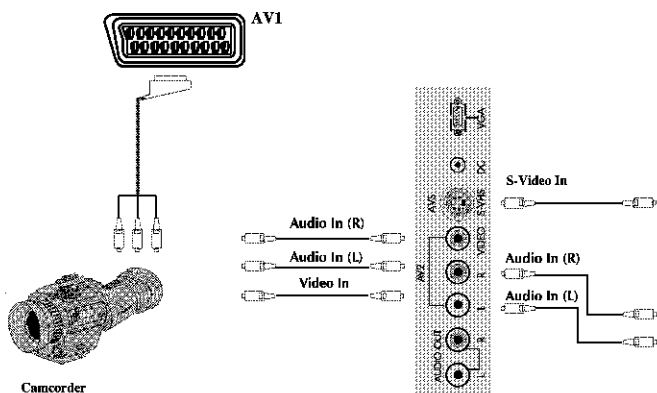

Collegamento di giochi per TV e computer

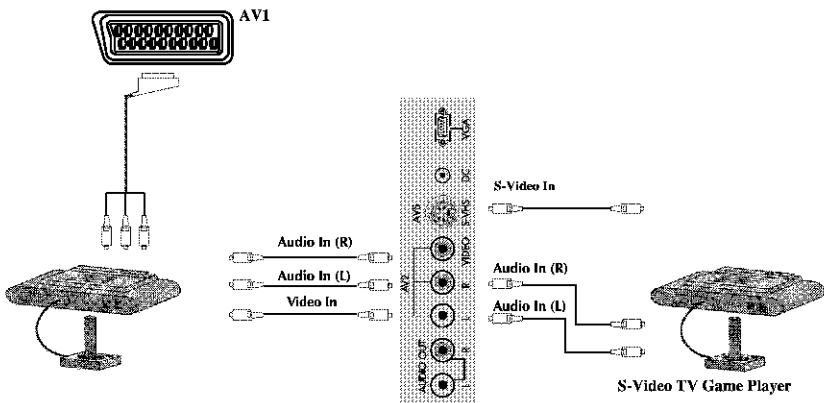

Aiuto e suggerimenti

L'apparecchio TV non funziona

Assicurarsi che sia collegato all'alimentazione e acceso.

Immagine di scarsa qualità

- L'antenna è collegata?
- Se si sta utilizzando un'antenna domestica, questa è allineata in modo appropriato per ricevere il segnale migliore?
- Accertarsi che l'antenna non sia troppo vicina a luci al neon, casse, ecc.
- Provare a cambiare la direzione dell'antenna esterna. Edifici alti e montagne possono causare immagini "fantasma" o doppie.
- La qualità dell'immagine potrebbe essere ridotta collegando due fonti esterne contemporaneamente. Scollegare una delle fonti.
- Regolare la sintonizzazione fine.

Non c'è immagine

- L'antenna è inserita correttamente?
- Il cavo dell'antenna è danneggiato?
- Tutte le spine dell'antenna sono sistemate correttamente?
- Si sono premuti i tasti corretti sul telecomando?

Niente suono

- Il suono è stato escluso? Premere il tasto Mute.
- Il volume è stato abbassato?
- Sono collegati gli auricolari?

Il sonoro esce da una sola cassa

- Il balance è impostato su un solo lato? Vedere il Menu Sound.

Nessuna risposta al telecomando

- Provare a cambiare le batterie.
- C'è un'ostruzione tra il telecomando e il sensore del televisore?

Se non funziona nulla

Se si sono provate le soluzioni di cui sopra e nessuna sembra funzionare, provare a spegnere e riaccendere l'unità.

Se questo non funziona, contattare il proprio fornitore oppure il tecnico TV. Mai cercare di riparare un apparecchio TV difettoso da soli.

Sintomi	Soluzioni												
	Controllare se l'alimentazione elettrica è "ON"	Assicurarsi che il cavo dell'antenna sia inserito correttamente e collegato all'alimentazione elettrica	Controllare il collegamento dell'antenna sul lato di selezione	Verificare se il cavo dell'antenna è danneggiato	Provare a cambiare la direzione dell'antenna esterna	Proibire il dispositivo aerea, come ad es. un elettrodomestico	Regolare i controlli sintonizzazione fine	Regolare i controlli sintonizzazione	Regolare i controlli contrasti	Verificare se il cavo del TV è inserito e collegato	Regolare i controlli colore	Controllare che sul televisore siano inseriti le batterie	Accendere e spegnere il televisore dall'alimentazione principale
Niente immagine, niente audio	✓	✓	✓	✓	✓	✓	✓	✓	✓	✓	✓	✓	✓
Audio di cattiva qualità, immagine OK		✓	✓	✓	✓	✓	✓	✓	✓	✓	✓	✓	✓
Immagine di cattiva qualità, audio OK		✓	✓	✓	✓	✓	✓	✓	✓	✓	✓	✓	✓
Immagine debole		✓	✓	✓	✓	✓	✓	✓	✓	✓	✓	✓	✓
Immagine sfocata		✓	✓	✓	✓	✓	✓	✓	✓	✓	✓	✓	✓
Immagine doppia		✓	✓	✓	✓	✓	✓	✓	✓	✓	✓	✓	✓
Linee nell'immagine		✓	✓	✓	✓	✓	✓	✓	✓	✓	✓	✓	✓
Immagine distorta		✓	✓	✓	✓	✓	✓	✓	✓	✓	✓	✓	✓
Ricezione debole di alcuni canali		✓	✓	✓	✓	✓	✓	✓	✓	✓	✓	✓	✓
Barre orizzontali		✓	✓	✓	✓	✓	✓	✓	✓	✓	✓	✓	✓
L'immagine "rotola" verticalmente		✓	✓	✓	✓	✓	✓	✓	✓	✓	✓	✓	✓
Colore di scarsa qualità		✓	✓	✓	✓	✓	✓	✓	✓	✓	✓	✓	✓
Niente colore		✓	✓	✓	✓	✓	✓	✓	✓	✓	✓	✓	✓
Il telecomando non funziona		✓	✓	✓	✓	✓	✓	✓	✓	✓	✓	✓	✓
Il televisore non accetta i comandi		✓	✓	✓	✓	✓	✓	✓	✓	✓	✓	✓	✓
Il teletext "rotola" su e giù		✓	✓	✓	✓	✓	✓	✓	✓	✓	✓	✓	✓

Tabella delle specifiche tecniche

LCD Panel dimensioni/tipo	20.1" 4:3 active matrix TFT
Uscita audio (% TO THD)	2x3 W

Specifiche tecniche generali

Alimentazione

DC :	15 V 4A
Numero di programmi preimpostati	100
Ingresso antenna RF	75 ohm (non equilibrato)
Impedenza casse	8 ohm
Impianti audio	Mono/Stereo/NICAM
Batterie	2x UM-4, IEC RO3, AAA 1.5V
Canali in ricezione	(Canali Banda I 2-4) (Canali Banda III 5-12) (Canali 21-69) TV via cavo
Sistema di ricezione trasmissioni	PAL BG PAL SECAM BG PAL SECAM BG DK/DK' PAL SECAM BG LL' PAL I

Nota bene: Questo apparecchio TV è stato prodotto per ricevere esclusivamente "una" di queste opzioni sistema colore e audio che si basa sui regolamenti del vostro paese e non può essere modificata dall'utente, eccetto per BG/DK e BG/LL' se entrambi i sistemi sono disponibili per essere ricevuti (BG o DK e BG o LL'). Vedi "Sintonizzazione dell'apparecchio TV".

