

<b>Inhalt</b>	
<b>Fernbedienungstasten</b> .....	<b>2</b>
<b>PLASMABILDSCHIRM</b> .....	<b>3</b>
<b>PLASMABOX</b> .....	<b>4</b>
Wandmontage des Plasmabildschirms (optional) .....	5
Montage der Lautsprecher (optional) ..	5
<b>Vorbereitungen</b> .....	<b>7</b>
Produktmerkmale .....	7
<b>Sicherheitshinweise</b> .....	<b>7</b>
<b>Vor dem Einschalten des Fernsehgeräts</b>	<b>9</b>
<b>Ein- und Ausschalten des Fernsehgeräts</b>	<b>9</b>
<b>Bedienung des Fernsehgeräts</b> .....	<b>10</b>
Starten des Automatischen Programmiersystems (APS) .....	10
Bedienung mit den Tasten auf der Plasma-TV-Box .....	10
Bedienung mit den Tasten der Fernbedienung .....	11
Layoutmenü .....	11
Bildmenü .....	12
Wenn am Plasma-Fernsehgerät ein VGA- oder DVI-Signal angeschlossen ist: .....	13
Fenstermenü .....	13
Wenn am Plasma-Fernsehgerät ein VGA- oder DVI-Signal angeschlossen ist: .....	14
Audiomenü .....	15
Optionsmenü .....	16
Einstellungsmenü .....	17
APS-Untermenü .....	17
Programmtabelle .....	18
Programmnenü .....	19
Auswahl der Signalquelle .....	20
<b>Weitere Funktionen</b> .....	<b>21</b>
TV-Status .....	21
Aktives Fenster einschalten .....	21
Programmtausch (SWAP) .....	21
Standbild .....	21
Tonanzeige .....	21
Stummschalten-Anzeige .....	22
AV-Betriebsarten .....	22
<b>Teletext</b> .....	<b>22</b>
Teletext aktivieren .....	22
Teletextseite aufrufen .....	22
Indexseite aufrufen .....	23
Teletext zusammen mit TV-Programm anzeigen .....	23
Seite suchen, während das TV- Programm läuft .....	23
Doppelte Texthöhe einstellen .....	23
„Versteckte“ Informationen zeigen .....	23
Automatischen Seitenwechsel anhalten .....	23
Unterseite aufrufen .....	23
Fasttext .....	24
Teletext beenden .....	24
Uhrzeit anzeigen .....	24
<b>Externe Geräte anschließen</b> .....	<b>24</b>
Euro-Scart-Anschluss .....	24
Antennenanschluss .....	25
Decoder .....	25
TV und Videorecorder .....	25
NTSC-Wiedergabe .....	25
Kopiereinrichtung .....	25
Testsignal des Videorecorders suchen und speichern .....	25
Kamera und Camcorder .....	25
Anschließen am FAV-Eingang .....	25
<b>Antennenanschlüsse</b> .....	<b>26</b>
Anschließen am BAV-Eingang / -Ausgang .....	27
Anschließen am S-VHS-Eingang .....	27
Decoder am Videorecorder anschließen .....	27
Kopfhörer anschließen .....	27
Externe Lautsprecher anschließen (optional) .....	27
<b>Tipps</b> .....	<b>27</b>
<b>Technische Daten</b> .....	<b>28</b>

## Fernbedienungstasten

- ① = Bereitschaft
- ② = Cursor aufwärts
- ③ = Cursor rechts
- ④ **OK** = Bestätigungstaste / Standbild
- ⑤ **0 - 9** = Direktprogramm
- ⑥ = Bildgröße
- ⑦ **SWAP** = Programm / Signalquelle tauschen
- ⑧ **P/CH +** = Programm aufwärts
- ⑨ = Lautstärke erhöhen
- ⑩ = TV / Menü verlassen
- ⑪ **SOURCE** = Auswahl der Signalquelle
- ⑫ = Bild-im-Bild-Größe / GELB
- ⑬ = Geteilter Bildschirm / BLAU
- ⑭ = Anhalten
- ⑮ = Aktualisieren
- ⑯ = Indexseite
- ⑰ = Zeigen
- ⑱ = Vergrößern
- ⑲ = Mischen / Zoom-Schwenken
- ⑳ = Teletext
- ㉑ = Zeit / Unterseite
- ㉒ = Bild-im-Bild / ROT
- ㉓ = Bild-im-Bild-Lage / GRÜN
- ㉔ = Ton aus (Stummschalten)
- ㉕ **I-II** = Mono/Stereo – Zweikanal A-B
- ㉖ = Lautstärke verringern
- ㉗ **- P/CH** = Programm abwärts
- ㉘ **P<P** = Voriges Programm
- ㉙ = Info (Programmtabelle)
- ㉚ **M** = Menü
- ㉛ = Cursor abwärts
- ㉜ = Cursor links

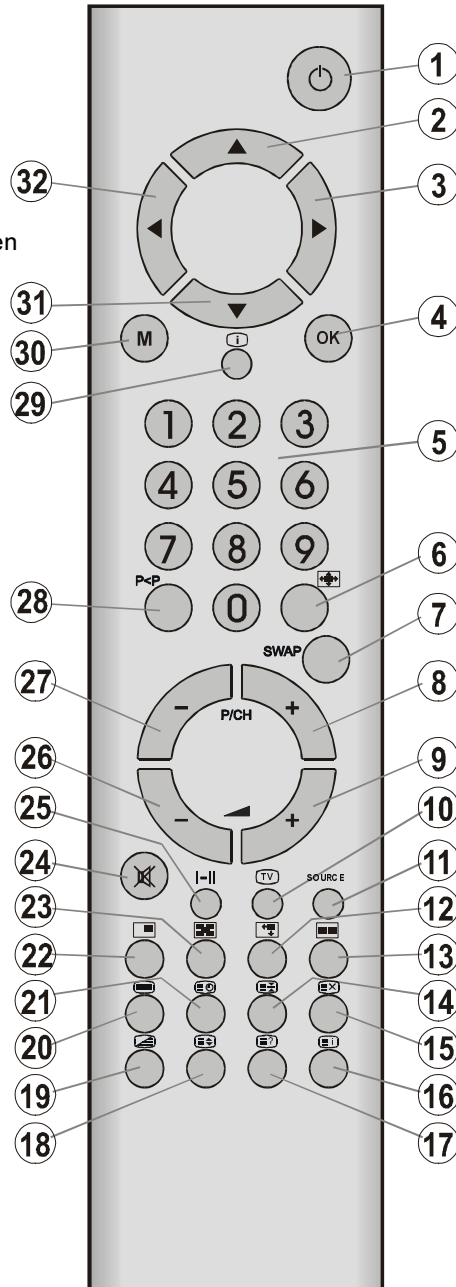

# PLASMABILDSCHIRM

## VORDERANSICHT

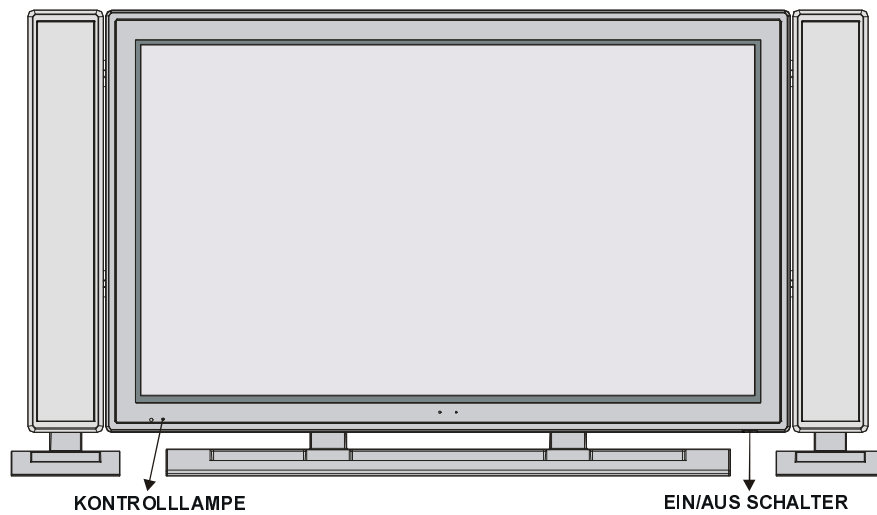

## RÜCKANSICHT

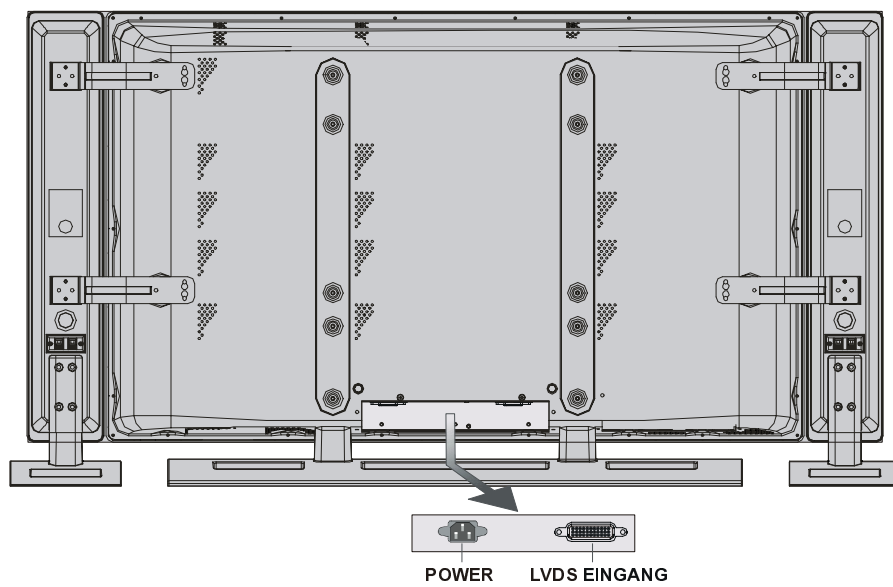

# PLASMABOX

## VORDERANSICHT

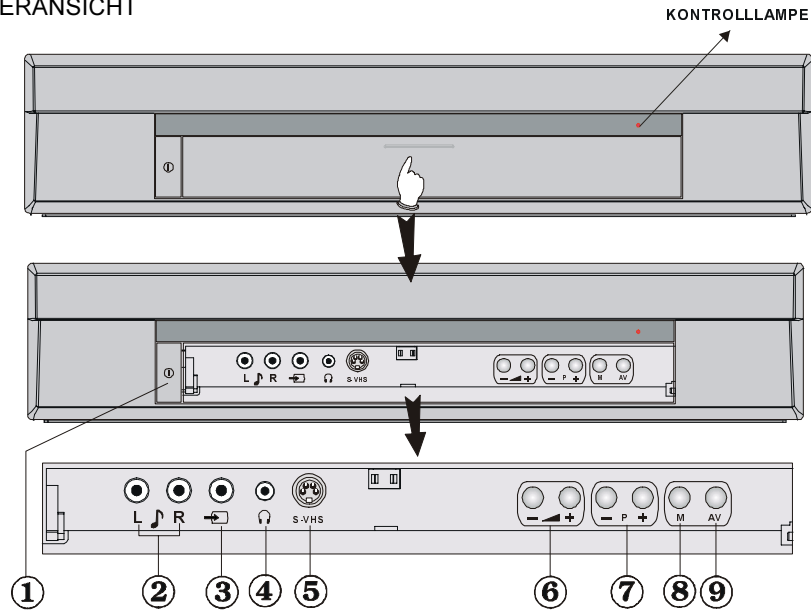

- |                       |                                  |
|-----------------------|----------------------------------|
| ① Ein-/Aus-Schalter   | ⑥ Lautstärke verringern, erhöhen |
| ② Audioeingang (L, R) | ⑦ Programm abwärts, aufwärts     |
| ③ Videoeingang        | ⑧ Menütaste                      |
| ④ Kopfhörer           | ⑨ AV-Taste / Signalauswahl       |
| ⑤ S-VHS-Eingang       |                                  |

## RÜCKANSICHT

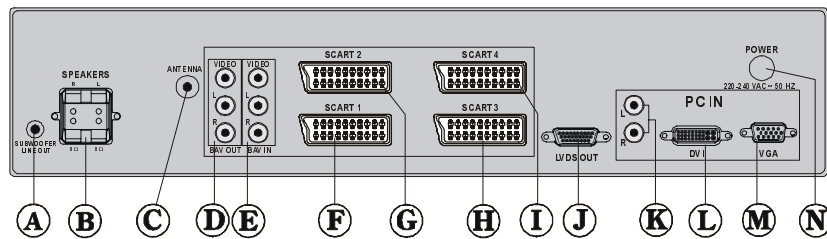

- |                                |   |
|--------------------------------|---|
| Ⓐ SUBWOOFER-AUSGANG            | Ⓕ SCART 3                                 |
| Ⓑ LAUTSPRECHER (Ausgänge L, R) | Ⓖ SCART 4                                 |
| Ⓒ ANTENNE                      | Ⓙ LVDS OUT (Datenausgabe Digitalanzeige)  |
| Ⓓ BAV OUT                      | Ⓚ AUDIO IN L, R (für VGA- und DVI-Signal) |
| Ⓔ BAV IN                       | Ⓛ DVI-Eingang                             |
| Ⓛ SCART 1 } Voll-Scart         | Ⓜ VGA-Eingang                             |
| Ⓜ SCART 2 } Voll-Scart         | Ⓝ NETZSTROM (Netzkabel)                   |
- } PC-EINGANG

## Wandmontage des Plasmabildschirms (optional)

1- Um den Plasmabildschirm an der Wand zu montieren, entfernen Sie zuerst den Standfuß (Abb. 1). Drehen Sie die vier Schrauben (M5 x 12) heraus, mit denen der Fuß am Bildschirm befestigt ist, und entfernen Sie den Standfuß.

Das Plasma-Fernsehgerät kann mit oder ohne Lautsprecher an der Wand befestigt werden.

2- Montieren Sie den Wandträger mit vier Wanddübeln (M10 x 50) und vier Schrauben (M7 x 60) gemäß Abbildung 2 an der Wand.

Wählen Sie zunächst den Platz aus, an dem der Bildschirm befestigt werden soll. Richten Sie den Wandträger waagrecht an der Wand aus, und markieren Sie die beiden Montagepunkte mit einem Bleistift. Bohren Sie die Löcher für die Kunststoffdübel, und befestigen Sie den Wandträger mit zwei Schrauben (M7 x 60) an der Wand.

3- Heben Sie den Plasmabildschirm an, und hängen Sie ihn mit den beiden Aufhängeschrauben auf der Rückseite des Bildschirms in den Löchern am Wandträger ein.

## Montage der Lautsprecher (optional)

Wenden Sie den Plasmabildschirm auf die Rückseite, und stellen Sie ihn auf eine feste Oberfläche, z.B. auf einen Tisch (Abb. 3). Stellen Sie die Lautsprecher rechts und links neben dem Bildschirm ab. Richten Sie die Lautsprecherhalterungen (je zwei am linken und zwei am rechten Lautsprecher) mit den Bohrungen am Plasmabildschirm aus, und befestigen Sie jede Halterung mit vier Schrauben (M5 x 12) an Lautsprecher und Bildschirm. Schließen Sie die Lautsprecher mit den Lautsprecherkabeln an der Plasmabox an.



ABBILDUNG 1



**ABBILDUNG 2**

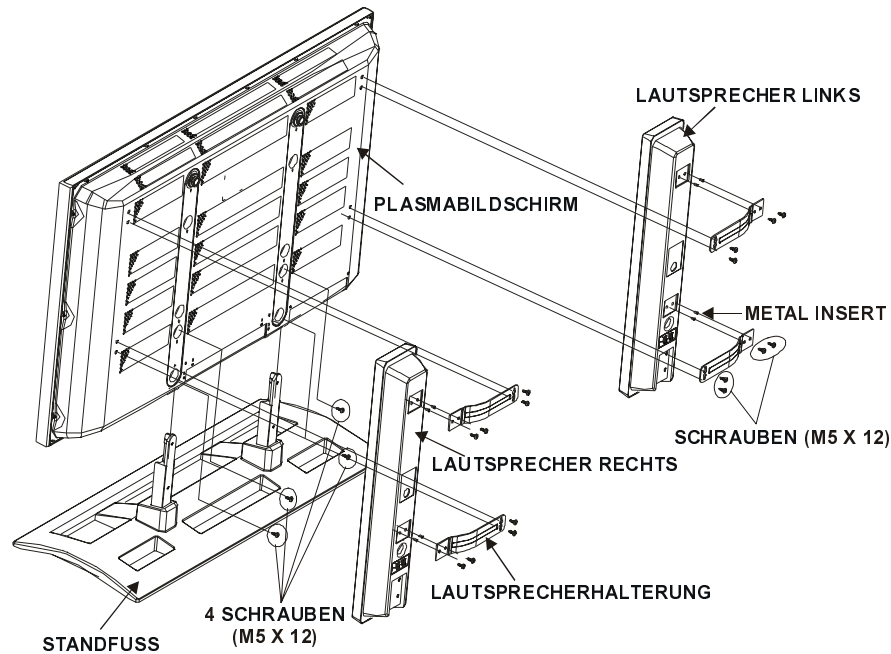
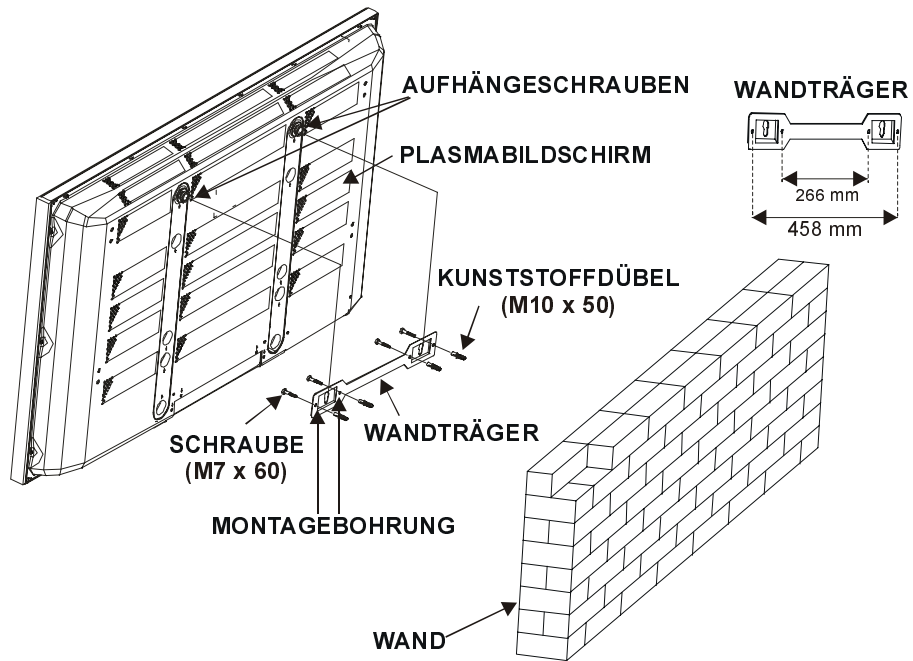
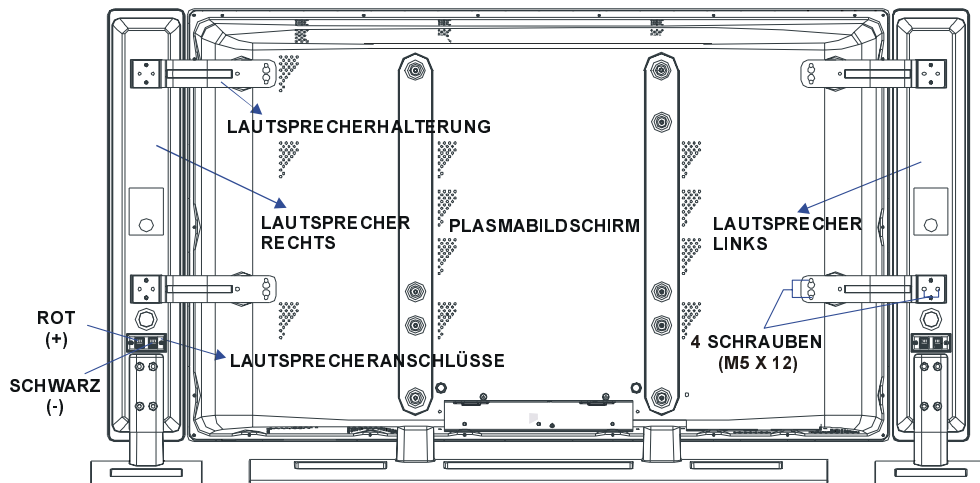

**ABBILDUNG 3**

## Vorbereitungen

Sorgen Sie für ausreichende Belüftung. Halten Sie nach allen Seiten des Gerätes mindestens 10 cm Abstand. Legen Sie keine Objekte auf das Gerät, um Störungen und Sicherheitsprobleme zu vermeiden.

Das Gerät kann in tropischem und / oder gemäßigttem Klima eingesetzt werden.

## Produktmerkmale

- Farbfernsehgerät mit Fernbedienung
- Auf 100 Programmplätzen können VHF-, UHF- oder Kabelkanäle programmiert werden
- Abstimmung von Kabelkanälen
- Sehr einfache TV-Bedienung über benutzerfreundliche Menüführung
- Verfügt über 4 Scart-Anschlüsse für externe Geräte (z.B. Videorecorder, Videospiele, Audiogeräte usw.)
- Stereo-Klangsystem (German+Nicam)
- Komplette Teletext-Funktion  
Fastext (8 Seiten), Toptext
- Kopfhöreranschluss
- Direkter Zugriff auf Programme
- A.P.S. (Automatisches Programmiersystem)
- Jedes Programm kann mit einem Namen bezeichnet werden
- Programmtausch - Umschalten zwischen den beiden zuletzt gesehenen Programmen
- Automatische Abstimmung auf- und abwärts
- Sleep Timer (automatische Abschaltuhr)
- Automatisches Abschalten der Lautsprecher, wenn kein Empfang stattfindet
- WSS-Breitbildschirm (Wide Screen Signaling)
- NTSC-Wiedergabe
- Front-SVHS-Eingang verfügbar
- Back-AV-Eingang, Back-AV-Ausgang und Front-AV-Eingang
- Anschluss für externe Lautsprecher (optional)
- VGA- und DVI-Anschlüsse für externe Geräte (z.B. Computer)
- PIP- / PAP- / PAT-Bildfunktionen
- [Zoom- / Schwenkfunktionen](#)
- [AVL \(Automatische Lautstärkebegrenzung\)](#)

## Sicherheitshinweise

### 1. Spannungsquelle

Dieses Gerät ist für den Betrieb an einer Spannungsquelle mit **230-240 V, 50 Hz** Wechselstrom ausgelegt. Vergewissern Sie sich, dass der korrekte Spannungswert eingestellt ist.

### 2. Netzkabel

Das Netzkabel muss so verlegt werden, dass niemand auf das Kabel treten kann. Darüber hinaus dürfen keine Objekte auf das Kabel gestellt oder mit dem Kabel in Kontakt gebracht werden. Achten Sie besonders auf die Stelle, an der das Kabel in den Stecker übergeht, auf die Steckdose und auf den Kabelausgang am Gerät.

### 3. Feuchtigkeit und Wasser

Das Gerät darf auf keinen Fall an feuchten oder nassen Orten betrieben werden (stellen Sie das Gerät weder im Badezimmer, am Spülbecken in der Küche, noch in der Nähe der Waschmaschine auf). Das Gerät darf keinem Regen oder sonstigen Wassereinwirkungen ausgesetzt sein. Es besteht die Gefahr elektrischer Schläge. Stellen Sie keine Behälter auf das Gerät, die mit Flüssigkeiten gefüllt sind. Vermeiden Sie die Einwirkung von Tropfen oder Spritzern.

### 4. Reinigung

Bevor Sie das Gerät reinigen, ziehen Sie den Netzstecker aus der Steckdose. Verwenden Sie keine flüssigen Reinigungsmittel und keine Sprays. Benutzen Sie ein sauberes und trockenes Tuch.

### 5. Belüftung

Die Lüftungsschlitze und Öffnungen am Gerät sind für die Luftzirkulation vorgesehen und sollen den zuverlässigen Betrieb gewährleisten. Damit eine Überhitzung vermieden wird, dürfen diese Öffnungen in keinerlei Weise verschlossen oder verdeckt werden.

### 6. Blitzschlag

Bei herannahenden Gewittern und bevor Sie in den Urlaub gehen, ziehen Sie den Netzstecker aus der Steckdose.

## 7. Ersatzteile

Wenn bestimmte Komponenten ausgetauscht werden müssen, vergewissern Sie sich, dass der Techniker die Ersatzteile verwendet, die vom Hersteller angegeben sind, oder Teile, die dieselben technischen Daten wie die Originalteile besitzen. Nicht zugelassene Ersatzteile können Brände, elektrische Schläge oder andere Gefahrensituationen herbeiführen.

## 8. Reparatur und Wartung

Alle Reparatur- und Wartungsmaßnahmen müssen von qualifiziertem Fachpersonal ausgeführt werden. Öffnen Sie auf keinen Fall das Gerät selbst, da die Gefahr elektrischer Schläge besteht.

## 9. Offene Flammen

Stellen Sie keine Objekte mit offenen Flammen auf das Gerät.

### **Warnhinweis!**

Alle Eingriffe, die den Bestimmungen entgegenstehen, insbesondere Änderungen der Hochspannung oder das Austauschen der Bildröhre können zu erhöhter Röntgenstrahlung führen. Für derartig veränderte Geräte erlischt die Lizenz. Die Geräte dürfen dann nicht mehr betrieben werden.

### **Anweisungen zur Abfallentsorgung:**

- Die Verpackung und Verpackungshilfen sind recyclingfähig und sollten prinzipiell der Wiederverwertung zugeführt werden. Verpackungsmaterialien wie Plastiktüten müssen von Kindern ferngehalten werden.
- Batterien dürfen nicht mit dem Hausmüll entsorgt werden, auch wenn sie keine Schwermetalle enthalten. Entsorgen Sie verbrauchte Batterien stets umweltfreundlich. Erkundigen Sie sich über die gesetzlichen Bestimmungen in Ihrer Region.

### **WARNHINWEIS!**

Der Bildschirm kann durch länger angezeigte Standbilder beschädigt werden.

**LASSEN SIE AUF KEINEN FALL ÜBER LÄNGERE ZEIT STANDBILDER AM BILDSCHIRM ANZEIGEN!**

**Beispiel: LASSEN SIE AUF KEINEN FALL EINE TELETEXTSEITE LÄNGERE ZEIT AM BILDSCHIRM!**

- WENN DAS LVDS-KABEL NICHT ORDNUNGSGEMÄß ANGESCHLOSSEN IST, SCHALTET DAS FERNSEHGERÄT NACH ZWEI SEKUNDEN IN DEN BEREITSCHAFMSMODUS.

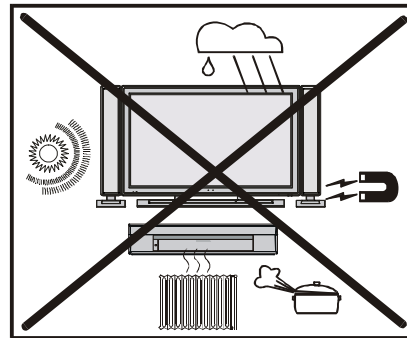
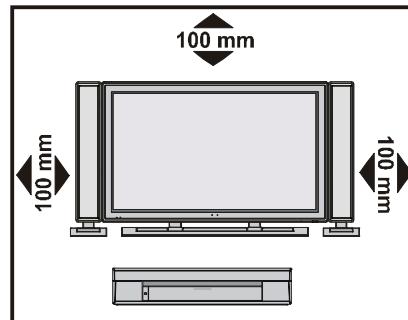

„Das Plasma-Fernsehgerät ist ein High-Tech-Produkt mit etwa 1 Million Dünnfilmtransistoren, die feine Bilddetails wiedergeben. Gelegentlich sind einige inaktive Bildpunkte dauerhaft auf dem Bildschirm zu sehen. Längere Zeit eingblendete Standbilder können zu dauerhaften Tönungseffekten führen. Nach anschließender Änderung des Bildes bleibt ein „Geisterbild“ zurück. Dieser Geistereffekt kann den Bildgenuss stören, auch wenn er sich im Laufe der Zeit abschwächt. Um dies zu verhindern, achten Sie darauf, dass z.B. Teletext-Seiten oder Standbilder nicht über längere Zeit auf dem Bildschirm verbleiben. Die Funktionsfähigkeit Ihres Produkts wird dadurch nicht beeinträchtigt.“

**„LASSEN SIE IHR FERNSEHGERÄT WEDER IN BETRIEB NOCH IN BEREITSCHAFT, WENN SIE IHR HAUS VERLASSEN.“**



## Vor dem Einschalten des Fernsehgeräts

### Stromanschluss

**WICHTIGER HINWEIS:** Das Fernsehgerät ist für eine Betriebsspannung von **230-240V 50 Hz** Wechselstrom ausgelegt.

- Nach dem Auspacken warten Sie, bis das Gerät Raumtemperatur erreicht hat, bevor Sie es an den Netzstrom anschließen.

### Anschlussmöglichkeiten an der RF-Eingangsbuchse

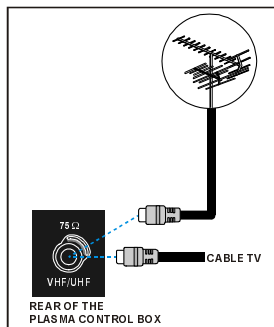

- Schließen Sie das Antennenkabel bzw. das Kabel für Kabel-TV an den RF-Anschluss an, der sich auf der Rückseite des TV-Geräts befindet. Schließen Sie die Kabel von den TV-Ausgängen der externen Geräte (VCR, DVB usw.) ebenfalls an diesen Anschluss an.

### Andere Geräte anschließen

**WICHTIGER HINWEIS:** Schalten Sie das Fernsehgerät aus, bevor Sie andere Geräte anschließen.

Die Anschlüsse für externe Geräte befinden sich an der Vorder- und Rückseite des Fernsehgeräts. Beim Anschließen anderer Geräte über den Scart-Anschluss gehen Sie nach den Bedienungsanleitungen der entsprechenden Geräte vor.

### Einlegen der Batterien in die Fernbedienung

- Legen Sie die Batterien in der korrekten Ausrichtung ein, wie nachfolgend abgebildet.

- Ziehen Sie die Batterieabdeckung auf der Rückseite der Fernbedienung vorsichtig in Pfeilrichtung nach oben, und nehmen Sie diese von dem Batteriefach ab.
- Legen Sie zwei **MN2400 AAA**-Batterien oder gleichwertige Batterien ein.
- Befestigen Sie die Batterieabdeckung wieder auf dem Batteriefach.

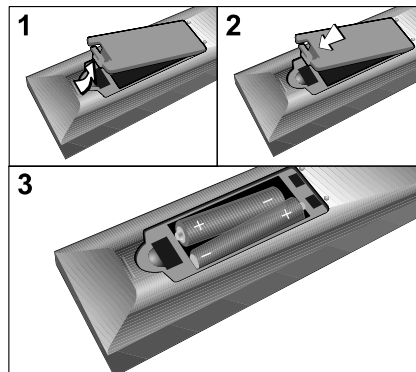

**HINWEIS:** Nehmen Sie die Batterien aus der Fernbedienung heraus, wenn das Gerät längere Zeit nicht benutzt wird. Die Fernbedienung könnte andernfalls durch auslaufende Batterien beschädigt werden.

## Ein- und Ausschalten des Fernsehgeräts

### Fernsehgerät einschalten

Schließen Sie die Netzkabel von Fernsehgerät und Box an die Steckdose an. Verbinden Sie Fernsehgerät und Box mit dem LVDS-Kabel. Drücken Sie an Plasmabildschirm und Box den Ein-/Aus-Schalter. Fernsehgerät und Box schalten sich selbst in Bereitschaft, wobei die LEDs an beiden Geräten rot leuchten.

**Warten Sie etwa fünf Sekunden, bevor Sie das Fernsehgerät einschalten.**

So schalten Sie das Fernsehgerät aus dem Bereitschaftsmodus ein:

Drücken Sie entweder eine der Zifferntasten auf der Fernbedienung, um eine bestimmte Programmnummer aufzurufen.

oder

Drücken Sie „P/CH +“, „- P/CH“ oder die **Bereitschaftstaste** auf der Fernbedienung oder die „-P / P+“ -Tasten an der Box, sodass das zuletzt ausgeschaltete Programm eingestellt wird.

Auf beide Arten können Sie das Fernsehgerät einschalten. Statt der ROTEN leuchtet nun die GRÜNE Kontrolllampe.

### Fernsehgerät ausschalten

Drücken Sie die Bereitschaftstaste auf der Fernbedienung. Das Fernsehgerät schaltet auf Bereitschaft, und die LEDs an Fernsehgerät und Box schalten von GRÜN auf ROT.

oder

Drücken Sie den Ein-/Aus-Schalter an der Box und am Plasmabildschirm, um das Fernsehgerät auszuschalten.

oder

Ziehen Sie den Netzstecker von Fernsehgerät und Box aus der Steckdose.

Wenn Sie den Bildschirm ausschalten, geht die Box nach einigen Sekunden automatisch in den Bereitschaftsmodus.

### Bedienung des Fernsehgeräts

Sie können Ihr Fernsehgerät sowohl mit der Fernbedienung als auch mit den Tasten am Gerät bedienen.

### Starten des Automatischen Programmiersystems (APS)

Wenn Sie das Fernsehgerät zum ersten Mal einschalten, wird das folgende Menü angezeigt. Das APS-System sucht und sortiert alle Kanäle, die in Ihrer Region verfügbar sind, und speichert diese automatisch in Ihrem Fernsehgerät.

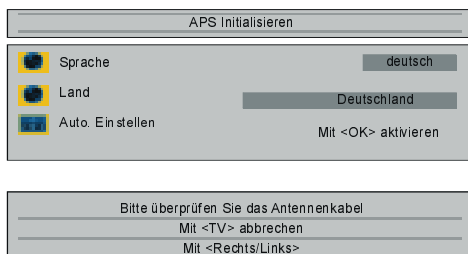

Wenn Sie die APS-Funktion vor dem Start abbrechen möchten, drücken Sie die TV-Taste. Wählen Sie zuerst mit den Tasten „▲“ / „▼“ und „◀“ / „▶“ **Sprache** und **Land** aus. Damit wird der Sortierprozess der APS-Funktion wirksam. Um das APS zu starten, wählen Sie mit den Tasten „▲“ / „▼“ die Option **Auto Einstellung**, und drücken Sie „◀“ / „▶“ oder „OK“.



Nach abgeschlossenem APS-Vorgang wird auf dem Bildschirm eine Programmtabelle angezeigt. In der Programmtabelle finden Sie die Programmnummern mit den dazugehörigen Programmnamen.

Wenn Ihnen die Programmnummern und/oder -namen nicht zusagen, können Sie diese im Untermenü „APS“ des Einstellungs-menüs ändern.

### Bedienung mit den Tasten auf der Plasma-TV-Box

Mit den Tasten an der Vorderseite der Box können Sie die Lautstärke einstellen und die Programme auswählen.

### Lautstärkereglung

Drücken Sie die Taste „- ▲“, um die Lautstärke zu verringern, oder „▲ +“, um die Lautstärke zu erhöhen. In der Mitte des unteren Bildschirmabschnitts wird eine Lautstärkeskala (Schieberegler) angezeigt.

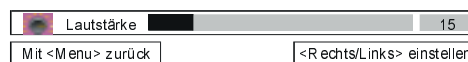

### Programmwahl

Betätigen Sie die Taste „P+“, um die nächsthöhere Programmnummer auszuwählen, oder „-P“, um die vorige Programmnummer auszuwählen.

Die Tasten „P+“/„-P“ und „▲ +“/„- ▲“ auf der Box werden im Menü als Navigations-tasten verwendet.

### Hauptmenü aufrufen

Drücken Sie die Taste „M“ auf der Box, um das Menü aufzurufen.

Die Tasten „-▲“ / „▲+“ und „P+“ / „-P“ auf der Box werden im Menü als Richtungstasten verwendet.

### AV-Modus

Drücken Sie an der Box die Taste „AV“, um das Fernsehgerät in den AV-Modus zu schalten. (Siehe AV-Modi auf Seite 22.)

### Bedienung mit den Tasten der Fernbedienung

Mit der Fernbedienung können Sie alle Funktionen Ihres Fernsehgeräts steuern. Die Funktionen werden zusammen mit dem Menüsystem Ihres Fernsehgeräts beschrieben.

Lesen Sie dazu in dem Abschnitt „Menüsystem“ nach.

### Lautstärkereglung

Drücken Sie die Taste „▲+“, um die Lautstärke zu erhöhen. Drücken Sie die Taste „-▲“, um die Lautstärke zu verringern. In der Mitte des unteren Bildschirmabschnitts wird eine Lautstärkeskala (Schieberegler) angezeigt.

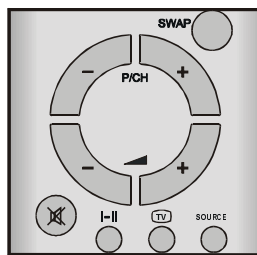

### Programmwahl

(Voriges oder nächstes Programm)

- Drücken Sie die Taste „- P/CH“, um das vorige Programm aufzurufen.
- Drücken Sie die Taste „P/CH +“, um das nächste Programm aufzurufen.

### Direkte Programmwahl:

Wählen Sie mit den Zifferntasten auf der Fernbedienung eine Programmnummer zwischen 0 und 9 aus. Nach kurzer Verzögerung schaltet das Fernsehgerät auf das gewählte Programm.

- Bei zweistelligen Programmnummern müssen Sie innerhalb von 2 Sekunden nach der ersten Zifferneingabe die nächste Zifferntaste drücken.

### Menüsystem

Ihr Fernsehgerät ist mit einer Menüführung ausgestattet, mit dem Sie das multifunktionale System einfach bedienen können. Drücken Sie die Taste „M“ (MENÜ), um das Menü aufzurufen. Die Menütaste hat zwei Funktionen: Öffnen und Schließen des Menüs. Die zweite Funktion: Schließen von Untermenüs und Aufrufen des nächst höheren Menüs.

Drücken Sie die Tasten „▲“ / „▼“, um einen Menüpunkt auszuwählen. Drücken Sie anschließend „◀“ / „▶“ oder „OK“, um diesen Menüpunkt aufzurufen. Um das Menü wieder zu verlassen, drücken Sie die Taste „M“.

### Layoutmenü

Wählen Sie mit den Tasten „◀“ / „▶“ das erste Symbol. Das Layoutmenü wird am Bildschirm angezeigt.

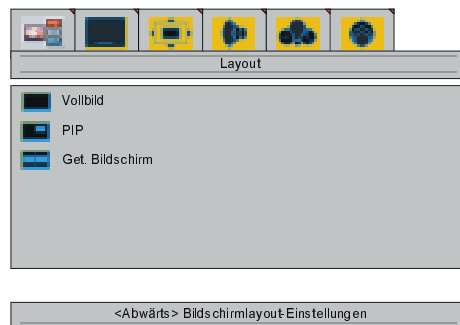

### Vollbild

Wählen Sie mit den Tasten „▲“ / „▼“ die Option **Vollbild**. Die Meldung „<OK> aktiviert 1 Fenster Layout“ wird angezeigt. Drücken Sie die Taste „▶“ oder „OK“. Mit

dieser Option füllt das angezeigte Programm den gesamten Bildschirm aus.

### PIP (Bild-im-Bild)

Wählen Sie mit den Tasten „▲“ / „▼“ die Option **PIP**. Die Meldung „<OK> aktiviert **PIP-Fenster Layout**“ wird angezeigt. Drücken Sie die Taste „▶“ oder „OK“. Im Hintergrund kann das erste Programm von Tuner 1 angesehen werden. Das zweite Programm von Tuner 2 wird im PIP-Fenster angezeigt.

Sie können das PIP-Layout auch direkt mit der „“-Taste (ROT) aufrufen.

### Geteilter Bildschirm

Wählen Sie mit den Tasten „▲“ / „▼“ die Option **Geteilter Bildschirm**. Die Meldung „<OK> aktiviert **zwei Fenstern Layout**“ wird angezeigt. Drücken Sie die Taste „▶“ oder „OK“. Links am Bildschirm wird das erste Programm von Tuner 1 eingeblendet. Rechts am Bildschirm wird das zweite Programm von Tuner 2 eingeblendet.

Sie können den geteilten Bildschirm auch direkt mit der „“-Taste (BLAU) aufrufen.

Im Layout **PIP** und **Geteilter Bildschirm** wird das aktive Fenster mit den Tasten „▲“ / „▼“ ausgewählt. Mit „◀“ / „▶“ aktivieren Sie das ausgewählte Fenster. Im aktivierten Fenster wird das Zeichen  angezeigt. Nur zu dem Bild im ausgewählten Fenster ist der Ton zu hören. Auch die Menüfunktionen gelten ausschließlich für dieses Fenster. Sämtliche Tasten auf der Fernbedienung und auf der Box (außer „Bereitschaft“ und „▶ +“ / „- ▶“) funktionieren nur für dieses Fenster.

Um das Layoutmenü zu verlassen, drücken Sie die Taste „M“.

### Bildmenü

Wählen Sie mit den Tasten „◀“ / „▶“ das zweite Symbol aus. Das Bildmenü wird am Bildschirm angezeigt:

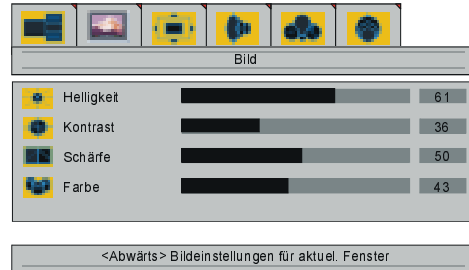

### Helligkeit

Wählen Sie mit den Tasten „▲“ / „▼“ die Option **Helligkeit**. Die Meldung „<Rechts/Links> **Helligkeit einstellen**“ wird am Bildschirm angezeigt. Drücken Sie die Taste „▶“, um die Helligkeit zu erhöhen. Drücken Sie die Taste „◀“, um die Helligkeit zu verringern. Der Helligkeitspegel kann im Bereich 0 bis 100 eingestellt werden.

### Kontrast

Wählen Sie mit den Tasten „▲“ / „▼“ die Option **Kontrast**. Die Meldung „<Rechts/Links> **Kontrast einstellen**“ wird am Bildschirm angezeigt. Drücken Sie die Taste „▶“, um den Kontrast zu erhöhen. Drücken Sie die Taste „◀“, um den Kontrast zu verringern. Der Kontrastpegel kann im Bereich 0 bis 100 eingestellt werden.

### Schärfe

Wählen Sie mit den Tasten „▲“ / „▼“ die Option **Schärfe**. Die Meldung „<Rechts/Links> **Schärfe ändern**“ wird am Bildschirm angezeigt. Drücken Sie die Taste „▶“, um die Schärfe zu erhöhen. Drücken Sie die Taste „◀“, um die Schärfe zu verringern. Der Schärfepegel kann im Bereich 0 bis 100 eingestellt werden.

### Farbe

Wählen Sie mit den Tasten „▲“ / „▼“ die Option **Farbe**. Die Meldung „<Rechts/Links> **Farbe einstellen**“ wird am Bildschirm angezeigt. Drücken Sie die Taste „▶“, um die Farbintensität zu erhöhen. Drücken Sie die Taste „◀“, um die Farbintensität zu verringern.

Der Farbpegel kann im Bereich 0 bis 100 eingestellt werden.

### Farbton

Diese Option wird nur im Bildmenü angezeigt, wenn das Fernsehgerät im AV-Modus ein NTSC-Signal empfängt. Wählen Sie mit den Tasten „▲“ / „▼“ die Option **Farbton**. Die Meldung „<Rechts/Links> **Farbton einstellen**“ wird am Bildschirm angezeigt. Drücken Sie die Taste „▶“, um den Farbton zu erhöhen. Drücken Sie die Taste „◀“, um den Farbton zu verringern. Der Farbtonpegel kann im Bereich 0 bis 100 eingestellt werden.

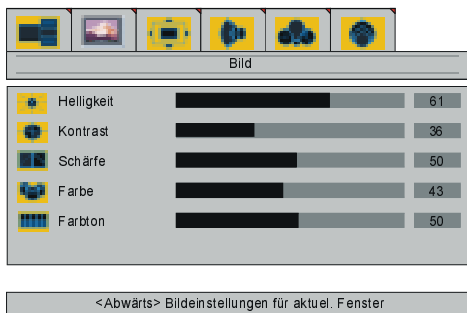

Wenn sich das Fernsehgerät im AV-Modus befindet, müssen die Optionen im Bildmenü (Helligkeit, Kontrast, Schärfe und Farbe) möglicherweise neu eingestellt werden.

### Wenn am Plasma-Fernsehgerät ein VGA- oder DVI-Signal angeschlossen ist:



### Helligkeit

Wählen Sie mit den Tasten „▲“ / „▼“ die Option **Helligkeit**. Die Meldung „<Rechts/Links> **Helligkeit einstellen**“ wird am Bildschirm angezeigt. Drücken Sie die Taste „▶“, um die Helligkeit zu erhöhen. Drücken Sie die Taste „◀“, um die Helligkeit zu verringern. Der Helligkeitspegel kann im Bereich 0 bis 100 eingestellt werden.

### Kontrast

Wählen Sie mit den Tasten „▲“ / „▼“ die Option **Kontrast**. Die Meldung „<Rechts/Links> **Kontrast einstellen**“ wird am Bildschirm angezeigt. Drücken Sie die Taste „▶“, um den Kontrast zu erhöhen. Drücken Sie die Taste „◀“, um den Kontrast zu verringern. Der Kontrastpegel kann im Bereich 0 bis 100 eingestellt werden.

### Phase

Wählen Sie mit den Tasten „▲“ / „▼“ die Option **Phase**. Die Meldung „<Rechts/Links> **Phase einstellen**“ wird am Bildschirm angezeigt. Drücken Sie die Taste „▶“, um den Phasenpegel zu erhöhen. Drücken Sie die Taste „◀“, um den Phasenpegel zu verringern. Der Phasenpegel kann im Bereich 0 bis 100 eingestellt werden.

### Fenstermenü

Wählen Sie mit den Tasten „◀“ / „▶“ das dritte Symbol. Das Fenstermenü wird am Bildschirm angezeigt.

- Wenn Sie im Layoutmenü die Option „Vollbild“ ausgewählt haben, wird das folgende Fenstermenü angezeigt.

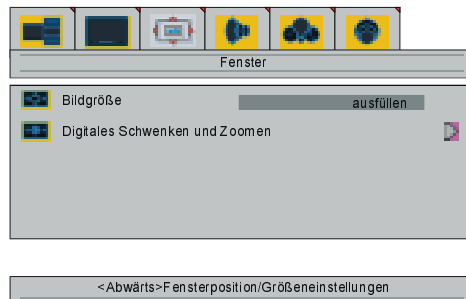

## Bildgröße

Wählen Sie mit den Tasten „▲“ / „▼“ die Option **Bildgröße**. Die Meldung „Mit <Rechts/Links> Sprache ändern“ wird am Bildschirm angezeigt. Mit den Tasten „◀“ / „▶“ können Sie die Bildgröße auf **ausfüllen**, **16:9**, **Letterbox**, **Untertitel**, **Normal** und **Auto** einstellen.

Mit der Taste „⏏“ können Sie die Bildgröße auch direkt einstellen.

## Digitales Schwenken und Zoomen

Wählen Sie mit den Tasten „▲“ / „▼“ die Option **Digitales Schwenken und Zoomen**. Die Meldung „<OK> digitale Zoomsteuerung aktivieren“ wird angezeigt. Nachdem Sie die Tasten „◀“ / „▶“ oder „OK“ gedrückt haben, wird rechts unten am Bildschirm das folgende Menü angezeigt. Der digitale Zoom kann mit den Tasten „▲“ / „▼“ im Bereich 1,00 bis 15,94 eingestellt werden. [Die digitale Schwenkfunktion aktivieren Sie mit der Taste „OK“.](#) [Mit den Richtungstasten können Sie den gezoomten Bildausschnitt schwenken.](#)

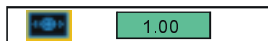

<Oben/Unten> zoomen  
<OK> schwenken  
Mit <Menu> beenden

- Wenn Sie die Option „PIP“ (Bild-im-Bild) ausgewählt haben, wird das folgende Fenstermenü angezeigt.



## Bildgröße

Wählen Sie mit den Tasten „▲“ / „▼“ die Option **Bildgröße**. Die Meldung „Mit <Rechts/Links> Sprache ändern“ wird am Bildschirm

angezeigt. Mit den Tasten „◀“ / „▶“ können Sie die Bildgröße auf **ausfüllen**, **Normal** und **Auto** einstellen.

Mit der Taste „⏏“ können Sie die Bildgröße auch direkt einstellen.

## PIP-Größe

Wählen Sie mit den Tasten „▲“ / „▼“ die Option **PIP-Größe**. Die Meldung „<Rechts/Links> PIP-Größe einstellen“ wird am Bildschirm angezeigt. Drücken Sie die Taste „▶“, um das PIP-Fenster zu vergrößern. Drücken Sie die Taste „◀“, um das PIP-Fenster zu verkleinern. Die PIP-Größe kann im Bereich 0 bis 100 eingestellt werden.

Mit der Taste „⏏“ (GELB) können Sie die PIP-Größe direkt ändern.

## PIP-Lage

Wählen Sie mit den Tasten „▲“ / „▼“ die Option **PIP-Lage**. Die Meldung „<Rechts/Links> PIP-Lage einstellen“ wird am Bildschirm angezeigt. Mit den Tasten „◀“ / „▶“ können Sie die Lage des PIP-Fensters nach links oben, rechts oben, in die Mitte, nach links unten oder rechts unten ändern (siehe Menü unten).

Mit der Taste „⏏“ können Sie die Bildgröße auch direkt eingeben.

## Wenn am Plasma-Fernseher ein VGA- oder DVI-Signal angeschlossen ist:

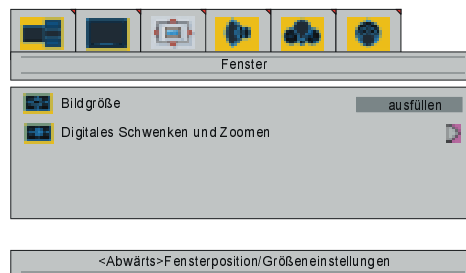

## Bildgröße

Wählen Sie mit den Tasten „▲“ / „▼“ die Option **Bildgröße**. Die Meldung „Mit <Rechts/Links> Sprache ändern“ wird am Bildschirm

angezeigt. Mit den Tasten „◀“ / „▶“ können Sie die Bildgröße auf **ausfüllen**, **1:1 ausfüllen** und **ausfüllen** einstellen.

### Digitales Schwenken und Zoomen

Wählen Sie mit den Tasten „▲“ / „▼“ die Option **Digitales Schwenken und Zoomen**. Die Meldung „<OK> **digitale Zoomsteuerung aktivieren**“ wird angezeigt. Nachdem Sie die Tasten „◀“ / „▶“ oder „OK“ gedrückt haben, wird das folgende Menü angezeigt. Der digitale Zoom kann mit den Tasten „▲“ / „▼“ im Bereich 1,00 bis 15,94 eingestellt werden. Die digitale Schwenkfunktion kann mit der Taste „OK“ aktiviert werden. Mit den Richtungstasten können Sie den gezoomten Bildausschnitt schwenken.



<Oben/Unten> zoomen  
<OK> schwenken  
Mit <Menu> beenden

### Audiomenu

Wählen Sie mit den Tasten „◀“ / „▶“ das vierte Symbol aus. Das Audiomenu wird am Bildschirm angezeigt.

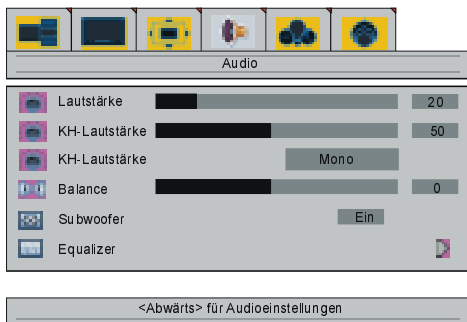

### Lautstärke

Wählen Sie mit den Tasten „▲“ / „▼“ die Option **Lautstärke**. Die Meldung „<Rechts/Links> **Lautstärke einstellen**“ wird am Bildschirm angezeigt. Drücken Sie die Taste „▶“, um die Lautstärke zu erhöhen. Drücken Sie die Taste „◀“, um die Lautstärke zu verringern. Der Lautstärkepegel kann im Bereich 0 bis 63 eingestellt werden.

### KH-Lautstärke (Kopfhörer-Lautstärke)

Wählen Sie mit den Tasten „▲“ / „▼“ die Option **KH-Lautstärke**. Die Meldung „<Rechts/Links> **KH-Lautstärke**“ wird am Bildschirm angezeigt. Drücken Sie die Taste „▶“, um die KH-Lautstärke zu erhöhen. Drücken Sie die Taste „◀“, um die KH-Lautstärke zu verringern. Die KH-Lautstärke kann im Bereich 0 bis 100 eingestellt werden.

### KH-Tonmodus (Kopfhörer-Tonmodus)

Wählen Sie mit den Tasten „▲“ / „▼“ die Option **KH-Tonmodus**. Die Meldung „<Rechts> **KH-Tonmodus**“ wird am Bildschirm angezeigt. Um den KH-Tonmodus zu ändern, drücken Sie die Taste „▶“ oder „◀“.

Mit KH-Tonmodus wird der Raumklang des Kopfhörers eingestellt. Die verfügbaren Einstellungen sind **Mono**, **Stereo**, **Dual A** und **Dual B** (je nach Empfangssignal).

### Balance

Wählen Sie mit den Tasten „▲“ / „▼“ die Option **Balance**. Die Meldung „<Rechts/Links> **Balance einstellen**“ wird am Bildschirm angezeigt. Um die Balance nach rechts zu verschieben, drücken Sie die Taste „▶“. Um die Balance nach links zu verschieben, drücken Sie die Taste „◀“. Der Balancepegel kann im Bereich -50 bis 50 eingestellt werden.

### Subwoofer

Wählen Sie mit den Tasten „▲“ / „▼“ die Option **Subwoofer**. Die Meldung „Mit <Rechts/Links> **Subwoofer Ein/Aus**“ wird am Bildschirm angezeigt. Schalten Sie den Subwoofer mit den Tasten „◀“ / „▶“ **Ein**, um ihn zu aktivieren, oder **Aus**, um ihn zu deaktivieren.

### Equalizer

Wählen Sie mit den Tasten „▲“ / „▼“ die Option **Equalizer**. Die Meldung „<Rechts/Links> **Equalizer-Einstellungen**“ wird am Bildschirm angezeigt. Drücken Sie die Tasten „◀“ / „▶“ oder „OK“, um das Equalizer-Menü aufzurufen. Im Equalizer-Menü können Sie



den Klang mit den Tasten „◀“ / „▶“ auf **Benutzer, Normal, POP, Rock, Jazz** oder **Klassik** einstellen. Die Frequenzeinstellungen im Equalizer-Menü lassen sich nur ändern, wenn der **Tonmodus** auf **Benutzer** eingestellt ist. Wählen Sie mit den Tasten „▲“ / „▼“ die Frequenz aus, und ändern Sie die Frequenzeinstellung mit den Tasten „◀“ / „▶“.

Um das Equalizer-Menü zu verlassen, drücken Sie die Taste „M“.

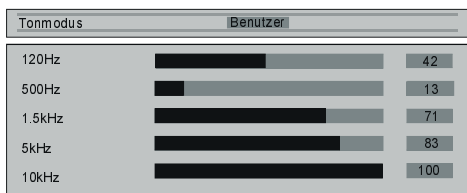

## Optionsmenü

Wählen Sie mit den Tasten „◀“ / „▶“ das fünfte Symbol. Das Optionsmenü wird am Bildschirm angezeigt.

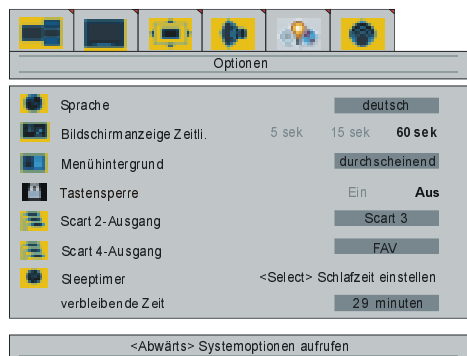

## Sprache

Wählen Sie mit den Tasten „▲“ / „▼“ die Option **Sprache**. Die Meldung „Mit <Rechts/Links>“ wird am Bildschirm angezeigt. Wählen Sie mit den Tasten „◀“ / „▶“ die gewünschte Sprache aus.

## VCR (Videorecorder)

Diese Option wird nur angezeigt, wenn sich das Fernsehgerät im AV-Modus befindet. Wählen Sie mit den Tasten „▲“ / „▼“ die Option **VCR**. Die Meldung „Mit <Rechts/Links>“ wird am **Bildschirm** angezeigt. Mit den

Tastens „◀“ / „▶“ schalten Sie „VCR“ ein oder aus.

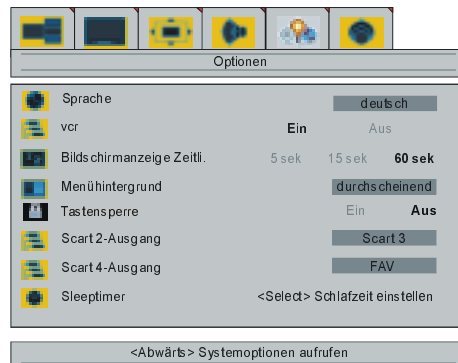

## Bildschirmanzeige Zeitlimit

Wählen Sie mit den Tasten „▲“ / „▼“ die Option **Zeitlimit Bildschirmanzeige**. Die Meldung „<Rechts/Links> Zeitlimit ändern“ wird am Bildschirm angezeigt. Ändern Sie mit den Tasten „◀“ / „▶“ das Zeitlimit auf **5 s, 15 s** oder **60 s**.

## Menühintergrund

Wählen Sie mit den Tasten „▲“ / „▼“ die Option **Menühintergrund**. Die Meldung „Mit <Rechts> Menühintergrund ändern“ wird am Bildschirm angezeigt. Mit der Taste „▶“ können Sie den Menühintergrund auf **Transparent** oder **Undurchsichtig** ändern.

## Tastensperre

Mit dieser Funktion verhindern Sie, dass Unbefugte das TV-Gerät ohne Fernbedienung einschalten, Programme wechseln oder Einstellungen durchführen können.

Wählen Sie mit den Tasten „▲“ / „▼“ die Option **Tastensperre**. Die Meldung „Mit <Rechts/Links> ändern“ wird am Bildschirm angezeigt. Die Funktion **KINDERSICHER** wird durch Betätigung der Taste „◀“ oder „▶“ entweder **Ein-** oder **Ausgeschaltet**. Wenn die Funktion ausgeschaltet ist, kann Ihr TV-Gerät auf herkömmliche Weise bedient werden. Wenn die Funktion eingeschaltet ist, kann das Gerät nur über die Fernbedienung bedient werden. In diesem Fall sind alle Tasten an der Vorderseite des TV-Geräts



außer Betrieb (mit Ausnahme des Netzschalters).

### Scart 2-Ausgang

Wählen Sie mit den Tasten „▲“ / „▼“ die Option **Scart 2-Ausgang**. Die Meldung „<Rechts/Links> Scart 2-Ausgang auswählen“ wird am Bildschirm angezeigt. Sie können den Scart 2-Ausgang mit den Tasten „◀“ / „▶“ auf **FAV, Scart 3** oder **Scart 4** einstellen.

### Scart 4-Ausgang

Wählen Sie mit den Tasten „▲“ / „▼“ die Option **Scart 4-Ausgang**. Die Meldung „<Rechts/Links> Scart 4-Ausgang auswählen“ wird am Bildschirm angezeigt. Sie können den Scart 4-Ausgang mit den Tasten „◀“ / „▶“ auf **FAV, Scart 2** oder **Scart 3** einstellen.

### Sleeptimer

Wählen Sie mit den Tasten „▲“ / „▼“ die Option **Sleeptimer**. Die Meldung „Sleeptimer einstellen“ wird am Bildschirm angezeigt. Sie können den Sleeptimer mit den Tasten „◀“ / „▶“ auf **0, 30, 60, 90** oder **120 Minuten** einstellen. Mit dem Sleeptimer können Sie das Fernsehgerät so programmieren, dass es nach einem bestimmten Zeitraum automatisch abschaltet.

### Verbleibende Zeit bis zum Abschalten

In diesem Bereich wird die eingestellte und verbleibende Zeit angezeigt. Die verbleibende Zeit kann nicht mit den Tasten „▲“ / „▼“ ausgewählt werden.

### Einstellungsmenü

Wählen Sie mit den Tasten „◀“ / „▶“ das sechste Symbol. Das Einstellungsmenü wird am Bildschirm angezeigt.

- Wenn Sie im Layoutmenü die Option „Vollbild“ ausgewählt haben, wird das folgende Einstellungsmenü angezeigt.



- Wenn Sie im Layoutmenü die Option „Geteilter Bildschirm“ ausgewählt haben, wird das folgende Einstellungsmenü angezeigt.



### TV-Tuner

Wählen Sie mit den Tasten „▲“ / „▼“ die Option **TV-Tuner**. Die Meldung „Mit <OK> AbstimmungsMenü aktivieren“ wird angezeigt. Mit den Tasten „◀“ / „▶“ oder „OK“ rufen Sie das Menü auf. Das **TV-Tuner**-Menü enthält die beiden Untermenüs **APS** und **Programm**.

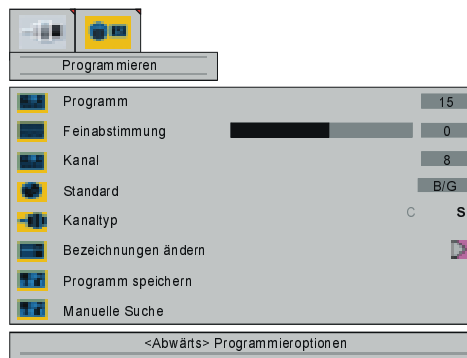
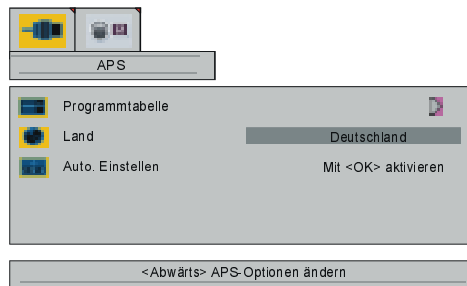

### APS-Untermenü

Im TV-Tuner-Menü wählen Sie mit den Tasten „◀“ / „▶“ das zweite Symbol. Auf dem Bildschirm wird das APS-Menü eingeblendet.

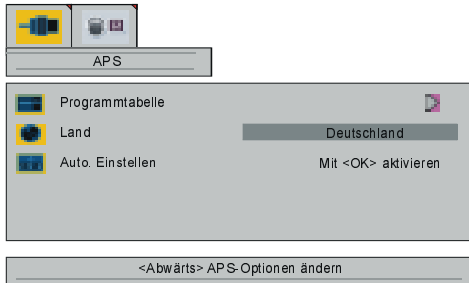

## Programmtabelle

Wählen Sie mit den Tasten „▲“ / „▼“ die Option **Programmtabelle**. Die Meldung „<Rechts/Links> Programmtabelle“ wird am Bildschirm angezeigt. Durch Drücken der Tasten „◀“ / „▶“ oder „OK“ rufen Sie die folgende Programmtabelle auf.

Mit der Taste „i“ können Sie die Programmtabelle auch direkt aufrufen.

- Die Programmtabelle lässt sich nur im **Vollbild**-Layout aufrufen. Wenn das Layout auf **PIP** oder **Geteilter Bildschirm** eingestellt ist, können Sie die Programmtabelle nicht aufrufen.

Programmtabelle		
1 CNN	11 ----	21 ----
2 RAI2	12 ----	22 ----
3 SAT	13 ----	23 ----
4 RAI3	14 ----	24 ----
5 TV5	15 ----	25 ----
6 ZDF	16 ----	26 ----
7 RA 1	17 ----	27 ----
8 C02	18 ----	28 ----
9 S07	19 ----	29 ----
10 C05	20 ----	30 ----

● Löschen    ● Einfügen    ● Name

Durch Verschieben des Cursors in vier Richtungen können Sie 30 Programme auf derselben Seite erreichen. Durch Vor- und Zurückblättern der Seiten mit den Navigationstasten können Sie alle Programme im TV-Modus auswählen (nicht im AV-Modus).

In der Programmtabelle funktionieren die Tasten „▲“ / „▼“ als „Aufwärts“- und „Abwärts“-Tasten. Bei Cursorbetätigung erfolgt die Programmwahl automatisch.

Es stehen die Programmnummern zwischen „01“ und „99“ zur Verfügung. Die Ziffer „00“ wird in der Programmtabelle nicht angezeigt. Der Programmname besteht aus fünf Zeichen. Nach der automatischen Programmeinstellung sind die Programmnamen im Format „C02“ bzw. „S07“ (Kanaltyp und Kanalnummer) dargestellt, oder der Name des abgestimmten Kanals ist angegeben.

Im unteren Bereich der Programmtabelle befinden sich verschiedene Sortierfunktionen. Jede dieser Funktionen wird mit einer Farbtaste (s.o.) aktiviert. Mit **Löschen** können Sie ausgewählte Programme löschen. Mit **Einfügen** fügen Sie Programme an eine andere Stelle der Programmliste ein. Mit der Funktion **Name** können Sie den Programmnamen ändern.

### Löschen:

Zum Löschen wird die ROTE Taste gedrückt. Die nachfolgende Warnmeldung wird am Bildschirm angezeigt. Mit der Taste „M“ können Sie den bereits aktivierten Löschvorgang abbrechen. Durch Drücken der „OK“-Taste wird das ausgewählte Programm aus der Programmliste gelöscht, und die anderen Programme rücken entsprechend auf.

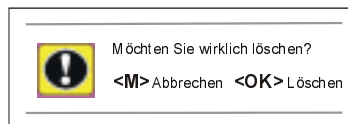

### Einfügen:

Wählen Sie mit den Navigationstasten das Programm aus, das Sie einfügen möchten. Drücken Sie die GRÜNE Taste. Bewegen Sie das ausgewählte Programm mit den Navigationstasten auf die gewünschte Position, und drücken Sie erneut die GRÜNE Taste.

### Name:

Um den Namen des gewünschten Programms zu ändern, wählen Sie das Programm aus, und drücken Sie die GELBE Taste. Das folgende Menü wird am Bildschirm angezeigt.

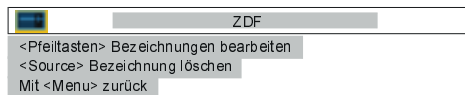

Der erste Buchstabe des ausgewählten Namens ist hervorgehoben. Um das Zeichen zu ändern, drücken Sie die Tasten „▲“ / „▼“. Mit den Tasten „◀“ / „▶“ können Sie andere Zeichen auswählen. Wenn sich der Cursor auf dem letzten Zeichen des Programmnamens befindet, bewegt sich dieser nach Drücken der Taste „▶“ wieder an den Anfang. Wenn sich der Cursor auf dem ersten Zeichen des Programmnamens befindet, bewegt sich dieser nach Drücken der Taste „◀“ auf das letzte Zeichen.

### Land

Wählen Sie mit den Tasten „▲“ / „▼“ das **Land** aus. Die Meldung „Mit <Rechts/Links> Land ändern“ wird am Bildschirm angezeigt. Sie sollten mit den Tasten „◀“ / „▶“ das Land auswählen, in dem Sie sich befinden.

### Auto Einstellen (Automatische Programmeinstellung)

Wählen Sie mit den Tasten „▲“ / „▼“ die Option **Auto Einstellen**. Die Meldung „Mit <OK> <Links/Rechts> APS starten“ wird am Bildschirm angezeigt. Nachdem Sie die Tasten „◀“ / „▶“ oder „OK“ gedrückt haben, wird das folgende Menü angezeigt. Wenn Sie die Autoset-Funktion abbrechen möchten, drücken Sie die Taste „M“. Sie kehren zum **APS**-Menü zurück.

Wenn Sie nach dem Starten der „Autoset“-Funktion die Taste „M“ drücken, wird die Programmtabelle angezeigt.

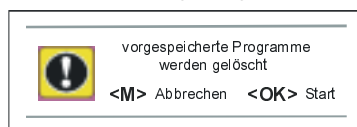

Wenn Sie die Taste „OK“ drücken, startet die Autoset-Funktion, und das folgende Menü wird angezeigt.



Wenn der Autoset-Vorgang beendet ist, wird die Programmtabelle angezeigt.

## Programmmenü

Wählen Sie im **TV-Tuner-Menü** mit den Tasten „◀“ / „▶“ das erste Symbol. Das Programmmenü wird am Bildschirm angezeigt.



### Programm

Wählen Sie mit den Tasten „▲“ / „▼“ die Option **Programm**. Die Meldung „Mit <Rechts/Links> Programmauswahl“ wird am Bildschirm angezeigt. Wählen Sie mit den Tasten „◀“ / „▶“ die gewünschte Programmnummer aus. Sie können die Nummer auch mit den Zifferntasten der Fernbedienung eingeben. Es stehen 100 Programmspeicherplätze zwischen 0 und 99 zur Verfügung.

### Feinabstimmung

Wählen Sie mit den Tasten „▲“ / „▼“ die Option **Feinabstimmung**. Die Meldung „<Rechts/Links> Feinabstimmung“ wird am Bildschirm angezeigt. Führen Sie mit den Tasten „◀“ / „▶“ die gewünschte Feinabstimmung aus. Die Einstellwerte liegen zwischen **-50 und +50**.

### Kanal

Wählen Sie mit den Tasten „▲“ / „▼“ die Option **Kanal**. Die Meldung „<Rechts/Links> Kanal ändern“ wird am Bildschirm angezeigt. Wählen Sie mit den Tasten „◀“ / „▶“ die gewünschte Kanalnummer aus. Sie können die Nummer auch mit den Zifferntasten der Fernbedienung eingeben. Die Einstellwerte ändern sich gemäß **Standard** und **Kanaltyp**.

## Standard

Wählen Sie mit den Tasten „▲“ / „▼“ den **Standard** aus. Die Meldung „Mit <Rechts/Links> **Standard ändern**“ wird am Bildschirm angezeigt. Mit den Tasten „◀“ / „▶“ können Sie den Standard auf B/G, D/K, I oder L/L' ändern.

## Kanaltyp

Wählen Sie mit den Tasten „▲“ / „▼“ die Option **Kanaltyp**. Die Meldung **Mit <Rechts/Links> Kanal ändern** wird am Bildschirm angezeigt. Stellen Sie mit den Tasten „◀“ / „▶“ den Kanaltyp auf C oder S ein.

## Bezeichnungen bearbeiten

Wählen Sie mit den Tasten „▲“ / „▼“ die Option **Bezeichnungen bearbeiten**. Die Meldung „<Rechts/Links> **Bezeichnungen bearbeiten**“ wird am Bildschirm angezeigt. Durch Drücken der Tasten „◀“ / „▶“ oder „OK“ rufen Sie das folgende Menü auf.

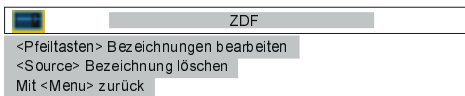

Mit den Tasten „▲“ / „▼“ oder „◀“ / „▶“ können Sie die Bezeichnungen bearbeiten.

## Programm speichern

Wählen Sie mit den Tasten „▲“ / „▼“ die Option **Programm speichern**. Die Meldung „Mit <Rechts/Links> **Programm speichern**“ wird am Bildschirm angezeigt. Mit den Tasten „◀“ / „▶“ oder „OK“ können Sie das Programm speichern. Das folgende Menü wird angezeigt.



## Manuelle Suche

Wählen Sie mit den Tasten „▲“ / „▼“ die Option **Manuelle Suche**. Die Meldung „Mit <Rechts/Links> **Kanalsuche starten**“ wird am Bildschirm angezeigt. Mit der Taste „◀“ oder „▶“ oder können Sie die Programmsuche starten. Das folgende Menü wird angezeigt.



## Auswahl der Signalquelle

Wählen Sie im **Einstellungsmenü** mit den Tasten „▲“ / „▼“ die Option **Signalquelle**. Die Meldung „<OK> **aktiviert Auswahl der Signalquelle Menü**“ wird angezeigt. Durch Drücken der Tasten „◀“ / „▶“ oder „OK“ rufen Sie das Menü zur Auswahl der Signalquelle auf.

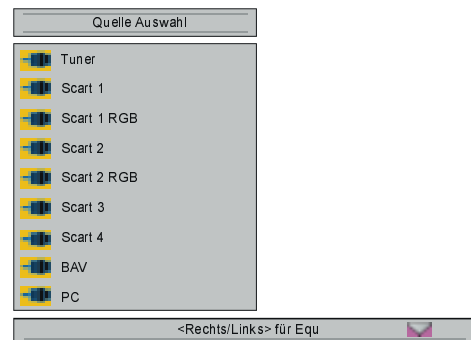

In dem Menü wählen Sie mit den Tasten „▲“ / „▼“ eine Signalquelle aus, und drücken Sie die Taste „▶“, um diese Signalquelle aufzurufen. Als Signalquellen stehen **Tuner, Scart 1, Scart 1 RGB, Scart 2, Scart 2 RGB, Scart 3, Scart 4, BAV, PC, DVI, FAV und S-Video** zur Verfügung. Neun dieser Optionen sind gleichzeitig im Menü zu sehen. Die übrigen Optionen erreichen Sie mit den Tasten „▲“ / „▼“.

## Weitere Funktionen

### TV-Status

**Programmnummer, Programmname und Tonanzeige** werden rechts oben am Bildschirm angezeigt. Die **Signalquelle** dazu wird rechts unten angezeigt. Jeweils nach dem Programmwechsel werden diese Statusinformationen 3 Sekunden lang angezeigt.

**P 01** Programmnummer

**PR.01** Programmname (5 Zeichen)

Diese Anzeigen werden eingeblendet, wenn Sie mit den Zifferntasten ein neues Programm aufrufen, oder wenn Sie eine der Tasten „P<P“, „-P/CH“, „P/CH+“ oder „TV“ drücken.

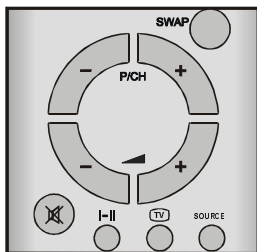

### Voriges Programm

- Drücken Sie die Taste „P<P“ (Voriges Programm), um auf das zuletzt gewählte Programm zurückzuschalten. Mit dieser Taste können Sie zwischen den beiden zuletzt gesehenen Programmen umschalten. Beispiel: Wählen Sie Programm 8. Rufen Sie anschließend Programm 2 auf. Wenn Sie nun die Taste „P<P“ drücken, wird auf Programm 8 umgeschaltet. Wenn Sie die Taste nochmals drücken, wird wieder Programm 2 aufgerufen usw.



### Aktives Fenster einschalten

Im PIP- und PAP-Modus (Bild-im-Bild, Bild-und-Bild) können Sie mit den Tasten „▲“ und „▼“ das aktive Fenster auswählen. Die Cursortasten „◀“ und „▶“ werden dazu verwendet, um den Stummschalt-Status (Ton ein oder aus) des aktiven Fensters anzuzeigen.

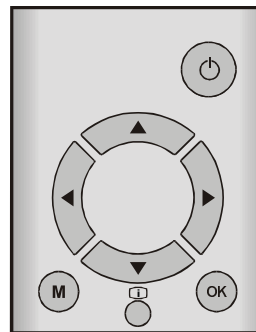

### Programmtausch (SWAP)

Mit dieser Taste können Sie die Programme zwischen PIP-Fenster und Hauptfenster umschalten, wenn das **PIP**-Layout eingestellt ist.

Der PC-Bildschirm wird nicht im PIP-Fenster angezeigt.

### Standbild

Mit der Taste „OK“ können Sie das Bild „einfrieren“. Für diese Funktion muss der Bildschirm im **Vollbild**-Modus eingestellt sein. Im Layout **Geteilter Bildschirm** und **PIP** ist diese Funktion nicht verfügbar.

### Tonanzeige

Als Alternativen werden **Mono**, **Stereo**, **Dual A** und **Dual B** angezeigt. Diese Anzeige wird am Bildschirm unter der Programmnummer eingeblendet. Zur Auswahl der Toneinstellungen **Mono**, **Stereo**, **Dual A** oder **Dual B** verwenden Sie die Taste „I-II“.

**MONO**

Bei **Mono**-Übertragungen bzw. bei „erzwungener“ Mono-Einstellung in Stereo-Übertragungen.

**STEREO**

Bei **Stereo**-Übertragungen.

## DUAL A

Bei Zweikanalton-Übertragungen. **Dual A** ist standardmäßig eingestellt, kann aber auch nach der Einstellung **Dual B** mit der Fernbedienung eingestellt werden.

## DUAL B

Wenn **Dual B** mit der Fernbedienung ausgewählt wird.

## Stummschalten-Anzeige

Wenn die Funktion aktiviert ist, befindet sich diese Anzeige oben links am Bildschirm.



Um den Ton wieder einzuschalten, gibt es zwei Möglichkeiten: Drücken Sie die Taste „“, um die Lautstärke wieder auf den vorherigen Wert zu setzen, oder erhöhen Sie die Lautstärke. Sie wird dann **von der vorherigen** Einstellung auf den gewünschten Wert erhöht. Die Lautstärke kann auch bei aktiver Stummschaltung verringert werden. Nach dem Beenden der Stummschalten-Funktion wird die neue, leisere Lautsprechereinstellung wirksam.

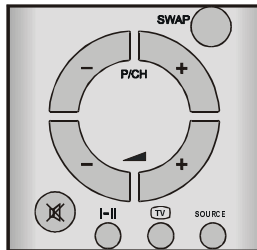

Wenn die Layout-Einstellung **PIP** ausgewählt ist, wird die Stummschalten-Anzeige oben in der Mitte des PIP-Fensters angezeigt.

Wenn die Layout-Einstellung **Geteilter Bildschirm** ausgewählt ist, wird die Stummschalten-Anzeige im aktiven Fenster oben links angezeigt.

## AV-Betriebsarten

Wenn Sie die „**SOURCE**“-Taste drücken (oder **das Menü Signalquelle**) können Sie Ihr Fernsehgerät in den AV-Modus umschalten (die Funktion ist nicht im Teletext-Modus verfügbar). Die folgenden AV-Modi werden

durch Drücken dieser Taste nacheinander aufgerufen: **tuner 1, Scart 1, Scart 1 RGB, Scart 2, Scart 2 RGB, Scart 3, Scart 4, BAV, PC, DVI, FAV und S-Video.**

**Wenn Sie Ihren Videorecorder als Signalquelle verwenden, muss die Option VCR im Optionsmenü auf Ein gestellt sein.**

Um den AV-Modus abzubrechen, drücken Sie die Taste „**TV**“, eine Zifferntaste oder „**-P/CH**“ / „**P/CH+**“.

## Teletext

Teletext ist ein Informationssystem, bei dem Texte auf Ihrem TV-Bildschirm angezeigt werden. Mit dem Teletext-Informationssystem können Sie sich Informationsseiten über die Themen anzeigen lassen, die Sie im Inhaltsverzeichnis (Index) finden.

Im Textmodus steht die Bildschirmanzeige nicht zur Verfügung.

Kontrast-, Helligkeit- und Farbreglung sind im Textmodus nicht verfügbar; Lautstärkeregelung ist möglich.

## Teletext aktivieren

- Um Teletext zu aktivieren, wählen Sie einen TV-Sender aus, der Teletext überträgt.
- Betätigen Sie die Taste „“ (TELETEXT). Normalerweise erscheint nun das Inhaltsverzeichnis (Index) am Bildschirm.

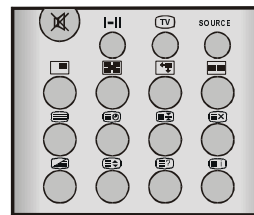

## Teletextseite aufrufen

- Geben Sie mit den Zifferntasten die Nummer der gewünschten Teletextseite ein.

Die gewählte Seitennummer wird oben links am Bildschirm angezeigt. Der Teletext-Seitenzähler sucht nun so lange, bis die ausgewählte Seite erreicht ist. Die gewünschten Informationen werden am Bildschirm angezeigt.

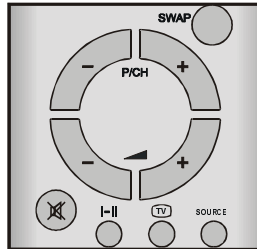

- Mit der Taste „P/CH +“ blättern Sie den Teletext jeweils eine Seite weiter.
- Mit der Taste „- P/CH“ blättern Sie den Teletext jeweils eine Seite zurück.

### Indexseite aufrufen

- Um die Seitennummer für den Index aufzurufen (normalerweise Seite 100), drücken Sie die Taste „i“.

### Teletext zusammen mit TV-Programm anzeigen

- Drücken Sie die Taste „TV“.
- Drücken Sie nun die Taste „TV“ erneut, um zu der Teletextseite zurückzukehren.

### Seite suchen, während das TV-Programm läuft

- Wenn Sie im Teletext-Modus die Taste „TV“ drücken, schaltet das Gerät in den TV-Modus. Durch nochmaliges Drücken der Taste „TV“ wird wieder die zuletzt angezeigte Teletextseite aufgerufen. Geben Sie im TV-Modus mit den Zifferntasten eine Seitennummer ein. Beim Eingeben der Ziffern wird die erste Zeile der Teletextseite am oberen Bereich des Bildschirms angezeigt, bis die aufgerufene Seite gefunden ist. Jetzt wird die Teletext-Zeile durch die Seitennummer ersetzt, um zu signalisieren, dass die Suche erfolgreich war. Durch Betätigen der Taste „TV“ können Sie sich nun die Seite anzeigen lassen.

### Doppelte Texthöhe einstellen

- Drücken Sie die Taste „TV“ (mit einem Pfeil nach unten), um die obere Hälfte der Seite in doppelter Schriftgröße

anzuzeigen.

- Drücken Sie die Taste „TV“ (mit einem Pfeil nach unten) erneut, um die untere Hälfte der Seite in doppelter Schriftgröße anzuzeigen.
- Um die gesamte Seite wieder in normaler Schriftgröße anzuzeigen, drücken Sie nochmals die Taste „TV“ (mit einem Pfeil nach unten).

### „Versteckte“ Informationen zeigen

- Auf Quiz- oder Spielseiten rufen Sie mit der Taste „TV“ (mit einem Fragezeichen) die versteckten Antworten/Lösungen auf.
- Wenn Sie die Taste „TV“ (mit einem Fragezeichen) nochmals drücken, sind die angezeigten Antworten wieder verborgen.

### Automatischen Seitenwechsel anhalten

Die ausgewählte Teletextseite enthält möglicherweise mehr Informationen, als der Bildschirm fassen kann. Die übrigen Informationen werden nach einer Verzögerungszeit angezeigt.

- Drücken Sie die Taste „TV“ (mit einem Pfeil nach unten), um den automatischen Seitenwechsel anzuhalten.
- Drücken Sie die Taste „TV“ (mit einem Pfeil nach unten) erneut, um die nächste Seite anzuzeigen.

### Unterseite aufrufen

Unterseiten sind Abschnitte von längeren Teletextseiten, die nur abschnittsweise am Bildschirm angezeigt werden können.

- Rufen Sie die gewünschte Teletextseite auf.
- Drücken Sie die Taste „TV“ (mit einem Pfeil nach unten).
- Geben Sie mit den Zifferntasten vier Ziffern ein (z.B. 0001), um die gewünschte Unterseite aufzurufen.
- Wenn die ausgewählte Unterseite nicht nach kurzer Zeit angezeigt wird, drücken Sie die Taste „TV“ (mit einem Pfeil nach unten). Das TV-Programm erscheint am Bildschirm.
- Wenn die gewählte Teletextseite aufgefunden ist, wird die Seitennummer links oben am Bildschirm angezeigt.
- Um die gewählte Teletextseite anzuzeigen, drücken Sie die Taste „TV“ (mit einem Pfeil nach unten).



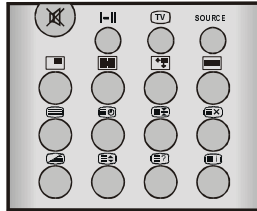

## Fasttext

Ihr Fernsehgerät unterstützt das Teletextsystem mit 8 gespeicherten Seiten. Wenn Sie eine von den 8 Seiten aufrufen, die sich im Speicher befinden, wird diese Seite ohne Suche sofort angezeigt.

- Mit der Taste „**P/CH+**“ blättern Sie den Teletext jeweils eine Seite weiter.
- Mit der Taste „**-P/CH**“ blättern Sie den Teletext jeweils eine Seite zurück.

### Für Fasttext

Die Themenüberschrift für die Informationen ist möglicherweise farbig dargestellt.

- Betätigen Sie die entsprechende **rote**, **grüne**, **gelbe** oder **blaue** Farbtaste, um die gewünschte Seite schnell aufzurufen.

### Für Toptext

Der Toptextmodus wird automatisch aktiviert, wenn entsprechende Signale empfangen werden.

- Bei vorhandener Toptext-Übertragung erscheinen farbige Schaltflächen in der Statuszeile.
- Wenn keine Toptext-Übertragung stattfindet, ist die Statuszeile ausgeblendet.

Die Themenüberschrift für die Informationen befindet sich möglicherweise in einem farbigen Kasten.

Im Top-Modus werden die Seiten mit der Taste „**-P/CH**“ oder „**P/CH+**“ vor- bzw. zurückgeblättert. Wenn keine Toptext-Übertragung bei der Anwendung dieser Befehle verfügbar ist, wird der normale Suchlauf wirksam. Beispielsweise erscheint dabei Seite 100 um einen Zähler höher als Seite 199.

## Teletext beenden

- Drücken Sie die Taste „**TV**“ oder „**TV**“. Der Bildschirm schaltet in den TV-Modus.

## Uhrzeit anzeigen

- Wenn Sie ein TV-Programm mit Teletext-Übertragung ansehen, drücken Sie die Taste „**EOD**“. Die aktuelle Uhrzeit wird mit dem Teletextsignal übertragen und auf dem Bildschirm angezeigt.
- Drücken Sie nun die Taste „**EOD**“ erneut, um die Uhrzeit wieder auszublenden.
- Wenn Sie ein Programm ohne Teletext-Übertragung ansehen, werden keine Zeitdaten angezeigt.

## Externe Geräte anschließen

Sie können eine breite Palette von Audio- und Videogeräten an Ihr Fernsehgerät anschließen.

In den Anschlussdiagrammen weiter unten ist dargestellt, wo die verschiedenen externen Geräte (optional) an der Rück- oder Vorderseite Ihrer Plasmabox angeschlossen werden.

## Euro-Scart-Anschluss

Die Box Ihres Fernsehgeräts verfügt über vier Scart-Anschlüsse. Wenn Sie externe Geräte anschließen möchten (z.B. Video, Decoder usw.), die über Scart-Anschlüsse verfügen, verwenden Sie die Eingänge SCART 1, SCART 2, SCART 3 und SCART 4.

Wenn an den Scart-Anschlüssen ein externes Gerät angeschlossen ist, schaltet das Fernsehgerät automatisch in den AV-Modus. Wenn die Signalquelle ein RGB-Signal sendet, wählen Sie in dem Signalquellenmenü die RGB-Option aus, damit das Bild angezeigt wird. Wenn das entsprechende Gerät an SCART 1 angeschlossen ist, wählen Sie **Scart 1 RGB**. Wenn das entsprechende Gerät an SCART 2 angeschlossen ist, wählen Sie **Scart 2 RGB**.



## Antennenanschluss

Wenn Sie am TV externe Geräte anschließen möchten (z.B. Video, Decoder usw.), die nicht über Scart-Anschlüsse verfügen, schließen Sie diese am Antenneneingang der Plasmabox an.

**Wenn der Videorecorder am Antenneneingang angeschlossen ist, sollten Sie Programm 0 für das Videosignal verwenden.**

## Decoder

Kabelfernsehen bietet Ihnen eine große Auswahl an Programmen. Einige Programme sind freigegeben, andere wiederum sind gebührenpflichtig. D.h. Sie schließen mit der Fernsehgesellschaft, deren Programme Sie empfangen möchten, einen Vertrag ab. Diese Gesellschaft liefert Ihnen einen passenden Decoder, der die Programme entschlüsselt.

Weitere Informationen erhalten Sie bei Ihrem Händler. Lesen Sie dazu auch in dem Decoder-Handbuch nach.

### Decoder mit Antennenanschluss an die Box anschließen

- Schließen Sie das Antennenkabel an.

### Decoder ohne Antennenanschluss an die Box anschließen

- Schließen Sie den Decoder mit einem Euro-Scartkabel an **SCART 1** oder **SCART 3** an.

## TV und Videorecorder

- Schließen Sie die Antennenkabel an.

Sie erhalten eine bessere Bildqualität, wenn Sie die Geräte mit einem Scart-Kabel über die **SCART**-Anschlüsse verbinden.

## NTSC-Wiedergabe

Um diese Option zu nutzen, schließen Sie den NTSC-Videorecorder

- entweder an den Scart-Anschluss auf der Rückseite der Box an.
- oder an die RCA-Anschlüsse auf der Vorderseite der Box an.

Drücken Sie anschließend die Taste „**SOURCE**“, um die richtige Signalquelle auszuwählen.

## Kopiereinrichtung

Auswahl des Signals für **Videoaufnahmen**.

- Wählen Sie das **Optionsmenü**.
- Wählen Sie mit den Tasten „**▲**“ / „**▼**“ als Signalquelle den **Scart 2-Ausgang** oder **Scart 4-Ausgang** aus.
- Wählen Sie **Scart 1** oder **Scart 3**, um die Bilder vom Tuner zu kopieren.
- Wählen Sie **Scart 2** oder **Scart 4**, um die Bilder von FAV, SCART 2, SCART 3 oder SCART 4 zu kopieren.

## Testsignal des Videorecorders suchen und speichern

- Ziehen Sie den Antennenstecker von dem Antennenanschluss „**ANT**“ ihres Videorecorders ab.
  - Schalten Sie Ihr Fernsehgerät ein, und schalten Sie den Videorecorder auf Testsignal. (Lesen Sie dazu auch in dem Videorecorder-Handbuch nach.)
  - Rufen Sie das **TV-Tuner-Menü** im **Einstellungsmenü** auf. Rufen Sie das **Programm-Menü** im **TV-Tuner-Menü** auf, und wählen Sie **Manuelle Suche**.
  - Suchen Sie das Testsignal Ihres Videorecorders auf dieselbe Weise, wie Sie auch die TV-Signale gesucht (und gespeichert) haben. Siehe **Programm**-Menü. Speichern Sie das Testsignal auf Programmplatz 0.
- Wenn Sie das Testsignal gespeichert haben, schließen Sie das Antennenkabel wieder an den Antennenanschluss „**ANT**“ des Videorecorders an.

## Kamera und Camcorder

### Anschließen am FAV-Eingang

Schließen Sie Ihre Kamera oder Ihren Camcorder am FAV-Eingang auf der Vorderseite der Plasmabox an.

- Schließen Sie Ihre Geräte an die TV-Eingänge **VIDEO** (gelb), **AUDIO R** (rot) und **AUDIO L** (weiß) an. Achten Sie darauf, dass die Farben der Stecker und der Eingangsbuchsen übereinstimmen.

## Antennenanschlüsse

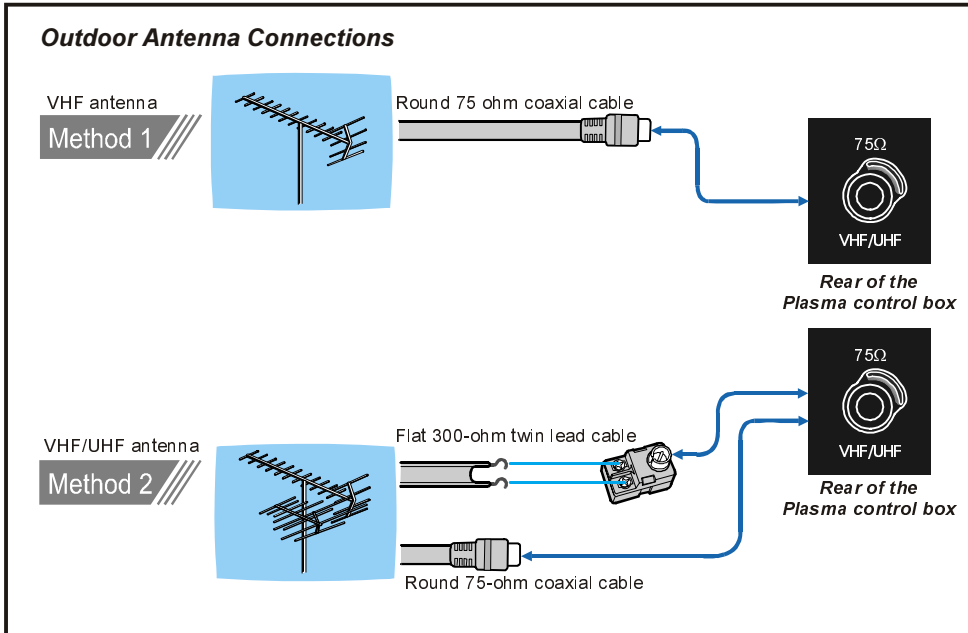

## Externe Geräte anschließen

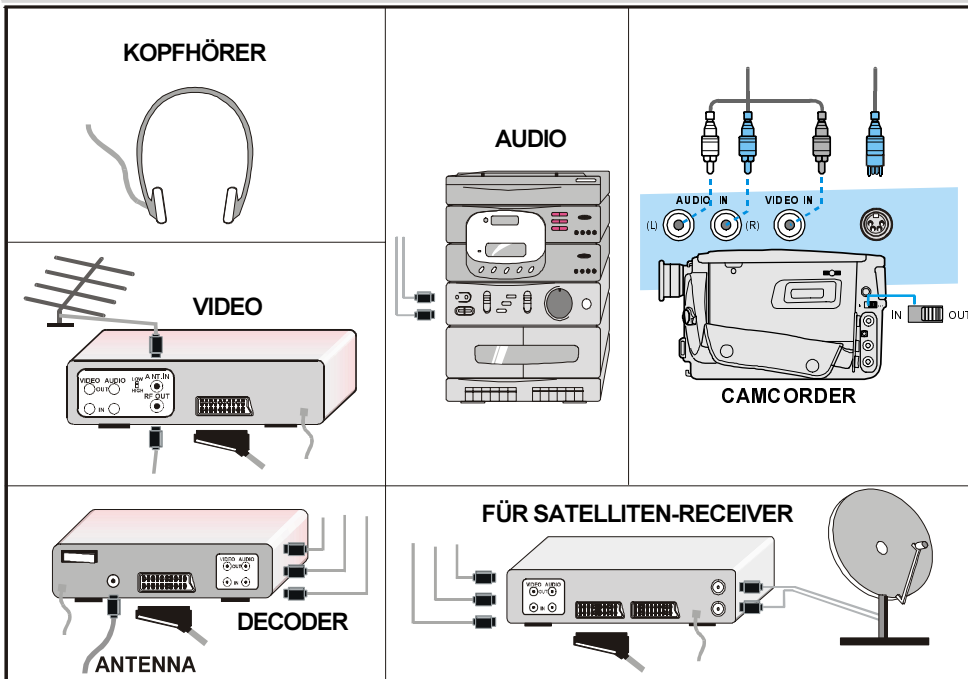

## **Anschließen am BAV-Eingang / -Ausgang**

Schließen Sie die Kamera bzw. den Camcorder am BAV-Eingang / -Ausgang auf der Rückseite der Plasmabox an.

- Schließen Sie Ihre Geräte an die Plasmabox-Eingänge **VIDEO** (gelb), **AUDIO R** (rot) und **AUDIO L** (weiß) an. Achten Sie darauf, dass die Farben der Stecker und der Eingangsbuchsen übereinstimmen.

Am BAV-Ausgang können Sie die Audio- und Videosignale abnehmen, die Sie über den Antenneneingang Ihrer Plasmabox empfangen. Den BAV-Eingang verwenden Sie - wie den FAV-Eingang - zum Einspielen von CVBS-Signalen.

## **Anschließen am S-VHS-Eingang**

Schließen Sie Ihre Kamera oder Ihren Camcorder am S-VHS-Eingang auf der Vorderseite der Plasmabox an.

- Schließen Sie Ihre Geräte mit S-VHS-Kabeln am S-VHS-Eingang und an den entsprechenden FAV-Audioeingängen der Plasmabox an.

## **Decoder am Videorecorder anschließen**

Einige Videorecorder verfügen über spezielle Scart-Anschlüsse für Decoder.

- Schließen Sie ein Scart-Kabel an den Scart-Anschluss Ihres Decoders und an den speziellen Scart-Anschluss Ihres Videorecorders an. Lesen Sie dazu die Angaben in dem Videorecorder-Handbuch.
- Wenn Sie Ihren Videorecorder an die Plasmabox anschließen möchten, lesen Sie die Informationen in dem Abschnitt „TV und Videorecorder“.

Wenn Sie weitere Geräte an Ihr Fernsehgerät anschließen möchten, wenden Sie sich an Ihren Händler.

## **Kopfhörer anschließen**

Schließen Sie Ihren Kopfhörer am Stereo-Kopfhöreranschluss auf der Vorderseite der Plasmabox an.

## **Externe Lautsprecher anschließen (optional)**

Ihre Plasmabox ist mit zwei Eingängen für externe Lautsprecher ausgestattet (je ein Anschluss für den rechten und linken Kanal). Die angeschlossenen Lautsprecher müssen eine Impedanz von mindestens 8 Ohm besitzen.

### **Tipps**

#### **Bildschirmpflege**

Reinigen Sie den Bildschirm mit einem angefeuchteten, weichen Tuch. Verwenden Sie keine Scheuermittel, damit die Bildschirmbeschichtung nicht beschädigt wird.

#### **Schlechtes Bild**

Haben Sie das korrekte TV-System eingestellt? Befindet sich Ihr Fernsehgerät oder Ihre Antennenanlage zu nah an Lautsprechern, nicht geerdeten Audiogeräten, Neonlampen usw.?

Berge oder hohe Gebäude in Ihrer Umgebung können doppelte Konturen oder Geisterbilder verursachen. Möglicherweise lässt sich die Bildqualität dadurch verbessern, dass Sie die Ausrichtung der Antenne korrigieren.

Sind Bild oder Teletext nicht zu erkennen? Vergewissern Sie sich, dass die richtige Frequenz eingestellt ist.

Die Bildqualität verschlechtert sich u.U., wenn zwei Peripheriegeräte gleichzeitig an das Fernsehgerät angeschlossen sind. In diesem Fall trennen Sie eines dieser Geräte ab.

#### **Kein Bild**

Ist die Antenne korrekt angeschlossen? Sind die Stecker fest in die Antennenanschlüsse eingesteckt? Ist das Antennenkabel beschädigt? Werden für den Antennenanschluss geeignete Stecker verwendet? Falls Sie Zweifel haben, erkundigen Sie sich bei Ihrem Händler.

„Kein Bild“ bedeutet, dass Ihr Fernsehgerät kein Übertragungssignal empfängt. Haben Sie auf der Fernbedienung die richtigen Tasten gedrückt? Versuchen Sie es erneut.

## Ton

Sie hören keinen Ton. Haben Sie möglicherweise den Ton mit der Taste „“ ausgeschaltet? Sind externe Lautsprecher am Fernsehgerät angeschlossen?

Der Klang kommt nur aus einem der Lautsprecher. Ist die Balance extrem in eine Richtung geregelt? Siehe **Audio-Menü**.

## Fernbedienung

Ihr Fernsehgerät spricht nicht mehr auf die Fernbedienung an. Betätigen Sie die Taste „“ auf der Fernbedienung erneut. Möglicherweise sind die Batterien der Fernbedienung leer. Sie können auch die Tasten an der Vorderseite der Plasmabox benutzen.

Haben Sie das falsche Menü aufgerufen? Drücken Sie die Taste „**M**“, um in das vorherige Menü zurückzukehren.

### Probleme bleiben bestehen:

Schalten Sie Ihr Fernsehgerät aus und anschließend wieder ein. Wenn das Problem dadurch nicht behoben wird, rufen Sie den Kundendienst an. Reparieren Sie das Gerät auf keinen Fall selbst.

## Technische Daten

### TV-ÜBERTRAGUNGSNORM

PAL/SECAM B/G D/K K' I/I' L/L'

### EMPFANGSKANÄLE

VHF (BAND I/III)

UHF (BAND U)

HYPERBAND

KABEL-TV (S1-S20/ S21-S41)

### PROGRAMMSPEICHERPLÄTZE 100

### PROGRAMMANZEIGE

On Screen Display (Bildschirmanzeige)

### RF-ANTENNENANSCHLUSS

75 Ohm, asymmetrisch

### BETRIEBSSPANNUNG

230-240 V Wechselstrom, 50 Hz

### AUDIO

German+Nicam Stereo

### AUDIO-AUSGANGSLEISTUNG ( $W_{RMS}$ ) (%10 THD)

2 x 14

### LEISTUNGS-AUFNAHME (W) (max.)

BOX + BILDSCHIRM: 355 W (Maximal)

BOX: < 7 W (Bereitschaft)

BILDSCHIRM: < 3 W (Bereitschaft)

### BILDSCHIRM

16:9-Bildseitenverhältnis, 42-Zoll-Bildschirm

### ABMESSUNGEN (mm)

DIMENSIONS (mm)			
D	L	H	Weight (kg) (without foot and speakers)
94	1061	658	34

### Vorsicht Einbrenngefahr!

Längere Wiedergabe eines unbewegten Bilds beeinflusst die Bildqualität negativ. Durch eine Reihe grundlegender Vorsichtsmaßnahmen können Nachbilder und bleibende Auswirkungen auf den Bildschirm vermieden werden. Bei Einhaltung der nachstehenden Empfehlungen liefert das Plasmadisplay zufriedenstellende Ergebnisse auf lange Sicht:

- Vermeiden Sie häufige Wiedergabe des gleichen Bildes oder von bewegten Bildern mit statischen Bereichen (z.B. feste Einblendungen im Bild oder Videospiele mit unbewegten Zonen).
- Vermeiden Sie längeren Betrieb des Plasmadisplays im Bildschirmformat 4:3.
- Geben Sie Videotext nicht über lange Zeit wieder. Vermeiden Sie lange Wiedergabe der On-Screen-Einblendungen von einem Decoder, DVD-Spieler, Videorecorder oder anderen Geräten.
- Lassen Sie das Bild nicht längere Zeit ununterbrochen auf Standbild oder Pause geschaltet, wenn Sie die Standbildfunktion eines Fernsehers, Videorecorders, DVDSpielers oder anderen Gerätes verwenden.