

## Inhalt

Funktionen .....	3	Kontrast/Helligkeit/Schärfe/Farbe/Farbtone (Contrast/Brightness/Sharpness/ Colour/Hue) .....	19
Zubehör .....	3	Farbtemperatur (Colour Temp) .....	19
Einleitung .....	4	Rauschreduktion (Noise Reduction) .....	20
Vorbereitung .....	4	Filmmodus (Film-Mode) .....	20
Sicherheitshinweise .....	4	3D Comb .....	20
Netzspannung .....	4	Bildzoom (Picture Zoom) .....	20
Netzkabel .....	4	Reset .....	20
Feuchtigkeit und Wasser .....	4	Speichern (Store) .....	20
Reinigung .....	5	Menü Ton (Sound) .....	20
Belüftung .....	5	Lautstärke (Volume) .....	20
Hitze und offenes Feuer .....	5	Equalizer .....	21
Gewitter .....	5	BALANCE .....	21
Ersatzteile .....	5	Kopfhörer (Headphone) .....	21
Servicearbeiten .....	5	Lautstärke (Volume) .....	21
Entsorgung .....	5	Balance .....	21
Informationen für Benutzer in Ländern der Europäischen Union .....	5	Audiomodus (Sound mode) .....	21
Trennen des Geräts vom Netz .....	5	AVL .....	21
Kopfhörer-Lautstärke .....	5	Effekt (Effect) .....	22
Installation .....	6	Dynamischer Bass (Dynamic Bass) .....	22
Warnhinweis .....	6	Subwoofer .....	22
Plasma-Bildschirm .....	6	3D Panorama .....	22
Anschluss an ein TV-Verteilersystem (Kabel-TV etc.) über den Tuner: .....	6	Speichern (Store) .....	22
Übersicht über die Fernbedienung .....	7	Menü Funktion (Feature) .....	22
PLASMA-TV und Bedientasten .....	8	PP .....	22
Ansicht der Anschlüsse .....	9	PIPEIN-AUS .....	23
Netzanschluss .....	11	PIP-Bild (PIP-Picture) .....	23
Antennenanschluss .....	11	PIP-Position (PIP position) .....	23
Anschließen des Plasma-TVs an einen PC .....	12	PIP-Quelle (PIP Source) .....	23
Anschluss eines DVD-Players .....	13	PIP-Programmtausch (PIP SWAP) .....	23
Verwendung anderer Anschlüsse .....	14	PAP .....	23
Anschließen anderer Geräte über Scart .....	15	PAP EIN-AUS (PAP ON-OFF) .....	24
Einlegen der Batterien in die Fernbedienung .....	16	PAP Bild (PAP Picture) .....	24
Betriebsbereich der Fernbedienung .....	16	PAP Quelle (PAP Source) .....	24
TV-Gerät einschalten: .....	17	PAP-Programmtausch (PAP SWAP) .....	24
Ausschalten des TV-Geräts .....	17	Ausschalttimer (Sleep Timer) .....	24
Eingangsauswahl .....	17	Kindersicherung (Child Lock) .....	24
Grundlegende Bedienung .....	18	Sprache (Language) .....	24
Steuerung mit den Tasten am TV-Gerät .....	18	EXT-2 Out .....	24
Einstellung der Lautstärke .....	18	PC-Audio-Eingang (PC Audio In) .....	25
Programmauswahl .....	18	Blauer Hintergrund (Blue Background) .....	25
Ansicht des Hauptmenüs .....	18	Menühintergrund (Menu Background) .....	25
AV-Modus .....	18	Menü Zeitlimit (Menu Timeout) .....	25
Bedienung mit den Tasten der Fernbedienung .....	18	Teletext-Sprache (Teletext Language) .....	25
Einstellung der Lautstärke .....	18	Standard-Bildformat (Default Zoom) .....	25
Programmauswahl (Vorheriges oder nächstes Programm) .....	18	Menü Installation (Install) .....	25
Programmwahl (Direktzugriff) .....	18	Programmtabelle (Program Table) .....	26
Navigieren im Menüsystem .....	19	Name .....	26
Menüsystem .....	19	Einfügen .....	26
Menü Bild (Picture) .....	19	Löschen .....	26
Modus (Mode) .....	19	APS (Autoprogrammierung)(Auto Programming System) .....	26
		Land (Country) .....	26
		Programm (Program) .....	27

Deutsch-1 -

Band .....	27
Kanal (Channel) .....	27
Farbnorm (Colour System) .....	27
Audiosystem (Sound System) .....	27
Feinabstimmung (Fine Tune) .....	27
Suche (Search) .....	27
Speichern (Store) .....	27
Menü Installation (Install) in den AV-Modi .....	27
Farbnorm (Colour System) .....	28
VCR .....	28
Programm speichern (Store Program) .....	28
Menü Quelle (Source) .....	28
Menüsystem im PC-Modus .....	28
Menü Ton (Sound) .....	28
Menü Funktion (Feature) .....	29
PC-Bildmenü (PC Picture Menu) .....	29
Menü PC Bildlage (PC Position) .....	29
Autoposition .....	29
Bildlage Horizontal (H (Horizontal) Position) .....	29
Bildlage Vertikal (V (Vertical) Position) .....	29
Phase .....	29
Pixelfrequenz (Dot Clock) .....	29
Anzeige der TV-Information .....	30
Stummschaltungsfunktion .....	30
Picture-in-Picture (PIP), Picture-and-Picture (PAP) Modi .....	30
Auswahl Bildmodus .....	30
Standbild .....	30
Zoom-Modi .....	31
Auto .....	31
16:9 .....	31
4:3 .....	31
Panorama (Panoramic): .....	31
14:9 Zoom: .....	31
Kino (Cinema) .....	31
Untertitel (Subtitle) .....	32
Teletext .....	32
Tipps .....	33
Pflege des Bildschirms .....	33
Kein Strom .....	33
Schlechte Bildqualität .....	33
Eingabequellen .....	33
Anhang A: Typische Anzeigemodi PC-Eingang ...	34
Anhang B: AV- und HDMI-Signalkompatibilität .....	35
Anhang C: Pinbelegung .....	36
Technische Daten .....	37
PANEL .....	37
Abmessungen (mm) .....	37

## Funktionen

- Farbfernsehgerät mit Fernbedienung.
- Ein HDMI-Anschluss für Digital Video und Audio ist vorhanden. Dieser Anschluss kann außerdem HighDefinition-Signale empfangen.
- Es können 100 VHF-Programme, UHF-Bänder oder Kabelkanäle voreingestellt werden.
- Kabelkanäle können eingestellt werden.
- OSD-Menüsystem
- Das Gerät besitzt 2 Scartbuchsen für externe Geräte (wie Video, Videospiele, Stereoanlage etc.)
- Stereo-Audiosystem (3D Panorama)
- Teletext, Fasttext, TOPtext.
- Kopfhöreranschluss.
- Autoprogrammierung.
- Automatische Sendersuche (vorwärts und rückwärts).
- Ausschalttimer.
- Kindersicherung.
- Automatische Stummschaltung, wenn keine Übertragung stattfindet.
- NTSC-Wiedergabe.
- PIP / PAP / PAT-Funktionen.
- AVL (Automatische Lautstärkebegrenzung)
- Wenn kein gültiges Signal entdeckt wird, schaltet das Gerät nach 5 Minuten automatisch in den Standby-Modus.
- PLL (Frequenzsuche)
- PC-Eingang
- Plug&Play für Windows 98, ME, 2000, XP, Vista
- Audio Line Out
- Spielmodus (optional)

## Zubehör

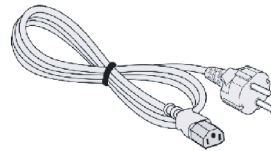

Euro Netzkaabel



Fernbedienung

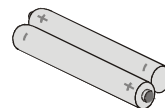

Batterien  
2 XAAA

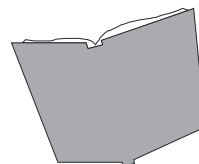

Betriebsanleitung

Deutsch-3-

## Einleitung



Wir danken Ihnen für den Kauf dieses Produkts. Dieses Handbuch führt Sie in die richtige Bedienung Ihres TV-Geräts ein. Bitte lesen Sie dieses Handbuch sorgfältig durch, bevor Sie das TV-Gerät in Betrieb nehmen.

Bewahren Sie dieses Handbuch zur künftigen Verwendung sicher auf.

## Vorbereitung

Halten Sie um das Fernsehgerät mindestens 10 cm Abstand zu Möbeln etc. ein, um eine ausreichende Luftzirkulation zu gewährleisten. Vermeiden Sie gefährliche Situationen und Defekte, indem Sie keine Gegenstände auf dem Gerät abstellen.

Verwenden Sie dieses Gerät nur in gemäßigten Klimabedingungen.

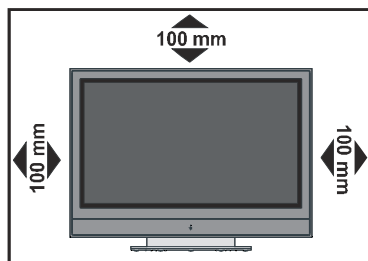

## Sicherheitshinweise

**Lesen Sie bitte zu Ihrer eigenen Sicherheit die folgenden Sicherheitshinweise sorgfältig durch.**

### Netzspannung

Das Gerät darf nur an einer Netzsteckdose mit 220-240 V Wechselspannung und einer Frequenz von 50 Hz betrieben werden. Stellen Sie sicher, dass Sie die richtige Spannung auswählen.

## Netzkabel

Stellen Sie keine Gegenstände auf das Netzkabel (weder das Gerät selbst, noch Möbel usw.) und klemmen Sie das Kabel nicht ein. Das Netzkabel darf nur am Stecker gehandhabt werden. Stecken Sie das Gerät niemals durch Ziehen am Kabel aus und berühren Sie das Netzkabel niemals mit nassen Händen, da dies zu einem Kurzschluss oder zu einem Stromschlag führen kann. Machen Sie niemals Knoten in das Kabel, und binden Sie es nie mit anderen Kabeln zusammen. Das Netzkabel muss so verlegt werden, dass niemand auf das Kabel treten kann.

Beschädigungen am Netzkabel können zu Bränden oder Stromschlägen führen. Wenn das Netzkabel beschädigt ist und ausgetauscht werden muss, darf dies nur durch qualifizierte Personen erfolgen.

## Feuchtigkeit und Wasser

Verwenden Sie dieses Gerät nicht in feuchter oder dunstiger Umgebung (vermeiden Sie das Badezimmer, die Spüle in der Küche oder die Umgebung der Waschmaschine). Achten Sie darauf, dass dieses Gerät niemals Regen oder Wasser ausgesetzt ist, und stellen Sie keine mit Flüssigkeit gefüllten Gefäße, wie zum Beispiel Blumenvasen, auf dem Gerät ab. Halten Sie das Gerät vor Tropf- und Spritzwasser geschützt.



Sollten Festkörper oder Flüssigkeiten in das Gerät eindringen, müssen Sie das Gerät vom Netz trennen und durch eine qualifizierte Fachkraft überprüfen lassen, bevor es wieder in Betrieb genommen werden darf.

## Reinigung

Ziehen Sie vor der Reinigung des Geräts den Netzstecker aus der Steckdose. Verwenden Sie keine flüssigen oder Sprühreiniger. Benutzen Sie ein weiches und trockenes Tuch.

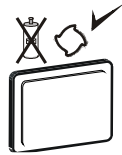

## Belüftung

Die Schlitze und Öffnungen des Empfängers dienen der Belüftung und sollen einen reibungslosen Betrieb gewährleisten. Um eine Überhitzung zu vermeiden, sollten diese Öffnungen niemals blockiert oder abgedeckt werden.

## Hitze und offenes Feuer

Das Gerät darf weder offenem Feuer noch anderen Quellen intensiver Hitzestrahlung, wie elektrischen Radiatoren, ausgesetzt werden. Stellen Sie sicher, dass keine offenen Flammen, wie z. B. brennende Kerzen, auf das Gerät gestellt werden. Batterien dürfen niemals zu großer Hitze wie direkter Sonneneinstrahlung, Feuer od. dgl. ausgesetzt werden.



## Gewitter

Trennen Sie das Netzkabel von der Steckdose, falls es Sturm oder Gewitter gibt oder das Gerät längere Zeit nicht benutzt wird (z. B., wenn Sie in den Urlaub fahren).



## Ersatzteile

Falls Ihr Gerät ein Ersatzteil benötigt, stellen Sie sicher, dass die Person, die die Reparatur vornimmt, Teile verwendet, die vom Hersteller spezifiziert wurden oder die gleiche Spezifikation haben wie das Originalteil. Nicht zugelassene Ersatzteile könnten Brand, elektrische Schläge oder andere Gefahren verursachen.

## Servicearbeiten

Überlassen Sie alle Wartungsarbeiten dem qualifizierten Kundendienstpersonal. Öffnen Sie das Gehäuse nicht selbst, da dies einen elektrischen Schlag nach sich ziehen kann.



## Entsorgung

Hinweise zur Entsorgung:

- Verpackung und Verpackungshilfen sind recyclebar und sollten grundsätzlich auch wiederverwertet werden. Verpackungsmaterial, wie z.B. Plastiktüten, darf nicht in die Reichweite von Kindern gelangen.
- Batterien, auch schwermetallfreie, dürfen nicht mit dem normalen Haushaltsmüll entsorgt werden. Bitte entsorgen Sie Ihre Batterien auf umweltgerechte Weise. Erkundigen Sie sich nach den gesetzlichen Vorschriften, die in Ihrem Gebiet gültig sind.

## Informationen für Benutzer in Ländern der Europäischen Union



Dieses Symbol auf der Verpackung zeigt an, dass das elektrische oder elektronische Gerät am Ende seiner Lebensdauer getrennt vom normalen Haushaltsmüll entsorgt werden muss. Innerhalb der EU gibt es getrennte Sammel- und Recyclingsysteme.

Für weitere Informationen wenden Sie sich bitte an die örtlichen Behörden oder an den Händler, bei dem Sie das Produkt gekauft haben.

## Trennen des Geräts vom Netz

Der Netzstecker wird verwendet, um das TV-Gerät vom Netz zu trennen und muss daher stets gut zugänglich sein.

### Kopfhörer-Lautstärke

Zu hoher Schalldruck oder zu hohe Lautstärken von Kopf- oder Ohrhörern können zu Gehörschäden führen.



### Installation

Um Verletzungen zu vermeiden, muss dieses Gerät in Übereinstimmung mit den Installationsanweisungen sicher an der Wand befestigt werden (wenn diese Option verfügbar ist).

### Warnhinweis

Lassen Sie das TV-Gerät nicht im Standby- oder aktiven Modus, wenn Sie weggehen.

### Plasma-Bildschirm

- Das Plasma-Fernsehgerät ist ein Produkt modernster Hochtechnologie, mit dessen Hilfe Sie eine hervorragende Bildqualität erreichen. Gelegentlich können einige nicht aktive Pixel auf dem Bildschirm verbleiben.
- Im Falle von lang anhaltenden, ruhenden Bildern kann ein permanenter Schatteneffekt verursacht werden, dessen Schein selbst dann noch als Geisterbild zu sehen ist, wenn das Bild bereits verschwunden ist. Dieser Geisterbildeffekt kann störend wirken, wird sich jedoch im Laufe der Zeit wieder verlieren. Um diesen Effekt zu vermeiden, lassen Sie stehende Bilder, wie z.B. Teletext oder Standbilder, nicht allzu lange auf dem Bildschirm. Wir möchten ausdrücklich darauf hinweisen, dass dies die Leistung oder Funktionsfähigkeit Ihres Produkts aber in keiner Weise beeinträchtigt.

### Anschluss an ein TV-Verteilersystem (Kabel-TV etc.) über den Tuner:

Der Anschluss von Geräten, die über die Netzverbindung oder andere Geräte an die Schutzerdung des Gebäudes angeschlossen sind, über Koaxialkabel an ein TV-Verteilersystem kann unter Umständen eine mögliche Feuergefahr darstellen.

Um das Antennensystem richtig zu erden, sollte das Erdungskabel sicher mit dem Erdungssystem des Gebäudes verbunden sein. Beachten Sie, dass diese Verbindung den Normen IEC 60364-7-707 und IEC 60364-5-548 genügen muss. Das bedeutet, dass die Erdung so nahe wie möglich am Kabelanschluss erfolgen muss.

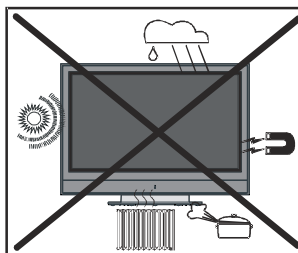
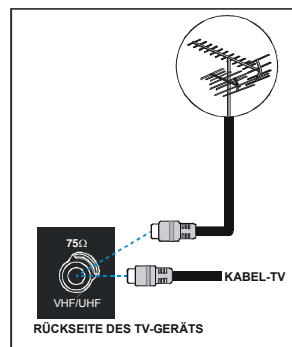

### PE-Anschluss am Netz

Stellen Sie sicher, dass der Anschluss richtig geerdet ist. Verbinden Sie den Erdungskontakt des TV-Geräts über das mitgelieferte Netzkabel mit dem Erdungskontakt der Steckdose. Wenn der mitgelieferte Stecker nicht in Ihre Steckdose passt, lassen Sie diese von einem Elektriker durch eine passende neue ersetzen.



Deutsch-6 -

## Übersicht über die Fernbedienung

- ① Bereitschaft
- ② Direkte Programmanwahl
- ③ Anwahl der Signalquelle
- ④ Programminformation
- ⑤ Programm aufwärts  
Programm abwärts
- ⑥ OK, Standbild
- ⑦ Cursor Taste
- ⑧ Menü
- ⑨ Seite aufwärts
- ⑩ Seite abwärts
- ⑪ Zeit / Unterseite
- ⑫ Teletext
- ⑬ Mix / PIP FUNKTION
- ⑭ Erweitern / Breitbild
- ⑮ Vorhergehendes Programm
- ⑯ Auswahl Bildmodus
- ⑰ Verbergen / PC
- ⑱ Indexseite
- ⑲ Aktualisieren / PAP FUNKTION
- ⑳ Anhalten / PIP-Position
- ㉑ **Blaue Taste**
- ㉒ **Gelbe Taste**
- ㉓ TV / Menü verlassen
- ㉔ Mono/Stereo - Zweikanal A-B
- ㉕ Lautstärke verringern
- ㉖ KEINE FUNKTION
- ㉗ Stummschaltung

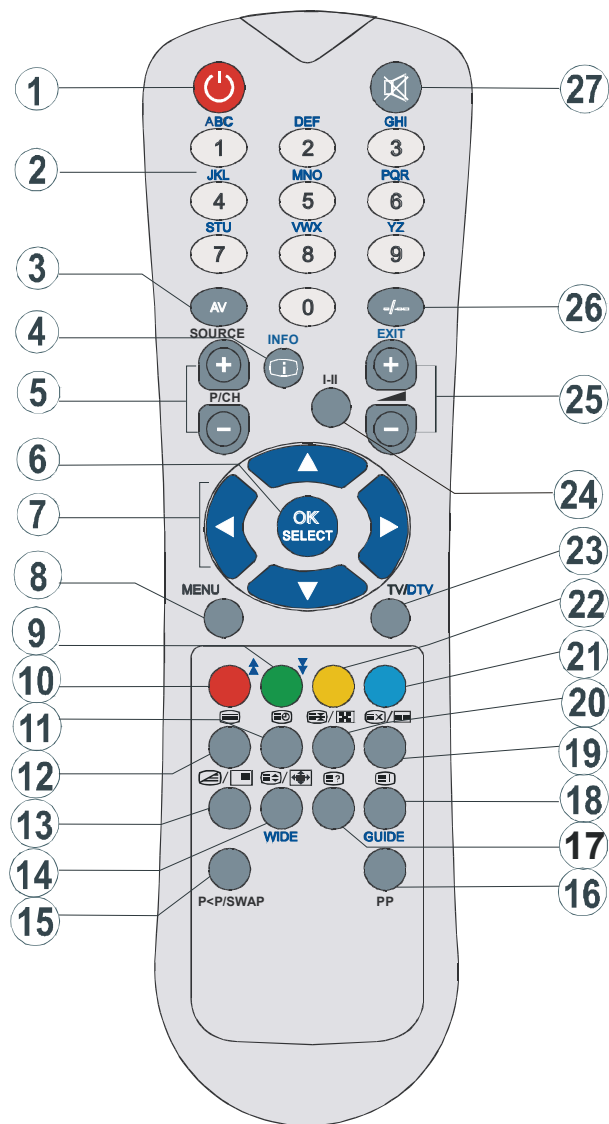

Deutsch-7 -

## PLASMA-TV und Bedientasten

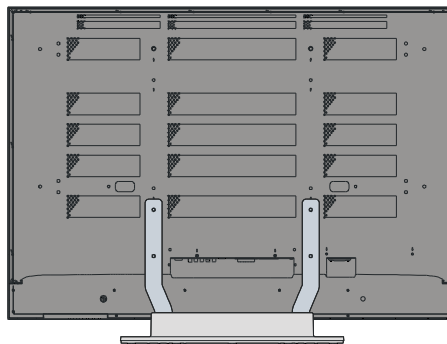
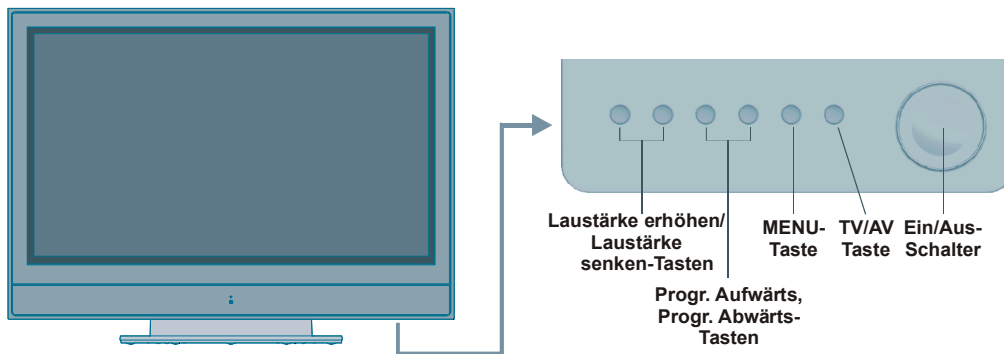

Deutsch- 8 -



## Ansicht der Anschlüsse

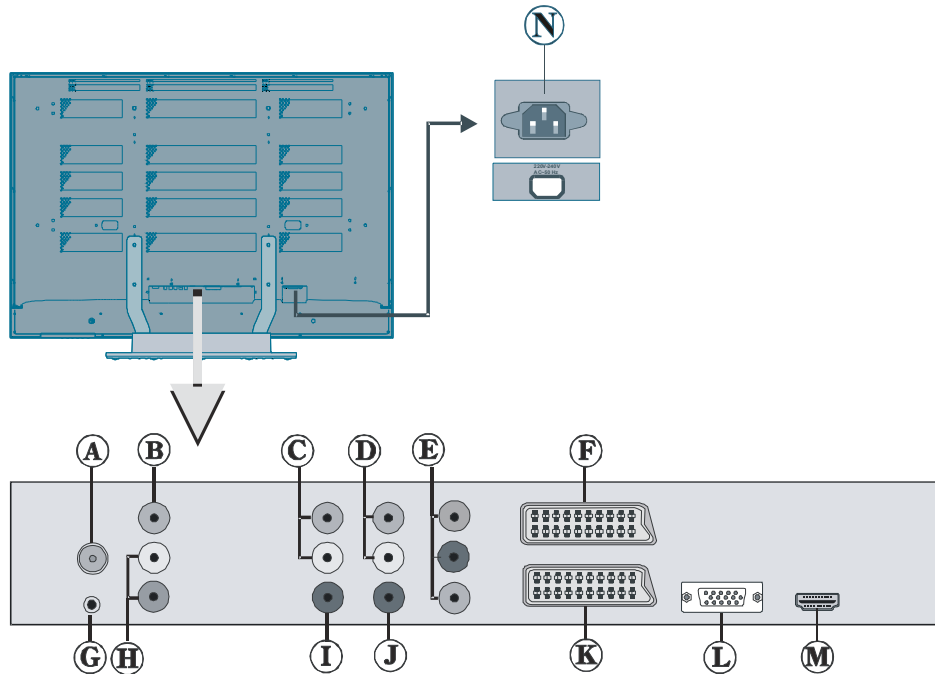

Ⓐ An den **RF-Eingang** wird eine Antenne oder ein Kabel angeschlossen.

Beachten Sie: Wenn Sie einen Decoder oder einen Medienrecorder verwenden, sollten Sie das Antennenkabel über dieses Gerät mit einem geeigneten Antennenkabel an das TV-Gerät anschließen, wie in der Abbildung gezeigt.

Ⓑ Der **Videoeingang** wird zum Anschließen des Videosignals von Zusatzgeräten verwendet.

Verbinden Sie das Videokabel mit dem **VIDEO IN-Anschluss** des TV-Geräts und dem **VIDEO OUT-Anschluss** des Zusatzgeräts.

Ⓒ Die **Audioausgänge** dienen zur Ausgabe von Audiosignalen an ein externes Gerät wie eine Stereoanlage.

Um externe Lautsprecher oder dgl. an Ihr TV-Gerät anzuschließen, verwenden Sie ein Audiokabel und die **AUDIO-LINEOUTS** des TV-Geräts.

Ⓓ Die Anschlüsse **PC/YPbPr** werden zum Anschließen des Audiosignals eines PCs oder für ein Gerät, das über YPbPr an das TV-Gerät angeschlossen wird, verwendet.

Schließen Sie das PC-Audiokabel zwischen den **AUDIOEINGÄNGEN** am TV-Gerät und dem Audioausgang Ihres PCs an, um das PC-Audiosignal zu aktivieren.

Schließen Sie das Audiokabel zwischen den **AUDIOEINGÄNGEN** am TV-Gerät und den Audioausgängen Ihres Geräts an, um das Audiosignal zu aktivieren.

Deutsch-9-

Ⓔ **Component Video-Eingänge (YPbPr)** werden zum Anschließen von Component Video verwendet.

Die **Component Audio- und Video-Eingänge** dienen zum Anschließen eines Gerätes mit **Component-Ausgabe**. Schließen Sie das **Component-Video-Kabel** zwischen den **COMPONENT VIDEO-EINGÄNGEN** am TV und den **COMPONENT VIDEO-AUSGÄNGEN** des Geräts an. Achten Sie beim Anschließen darauf, dass die Buchsen mit den Buchstaben „Y“, „Pb“, „Pr“ am TV mit den entsprechenden Buchsen am Gerät verbunden werden.

Ⓕ **SCART 2-Anschluss** für Eingabe von und Ausgabe an Zusatzgeräte(n)

Ⓖ Über die **Kopfhörer**-Buchse wird ein Kopfhörer an das System angeschlossen.

Schließen Sie hier einen **KOPFHÖRER** an, um das TV-Audiosignal mit Kopfhörern zu hören (optional).

Ⓖ Die **Audioeingänge** werden zum Anschließen der Audiosignale von Zusatzgeräten verwendet.

Verbinden Sie das Audiokabel mit den **AUDIOEINGÄNGEN** des TV-Geräts und dem **AUDIOAUSGANG** des Zusatzgeräts.

**Beachten Sie:** Wenn Sie ein Gerät über den **VIDEOEINGANG** an das TV-Gerät anschließen, sollten Sie das Gerät auch mit einem Audiokabel an die **AUDIOEINGÄNGE** des TV-Geräts anschließen, um das Audiosignal zu aktivieren.

Ⓖ Am Anschluss **Subwoofer Out** können Sie einen externen aktiven Subwoofer anschließen, um so einen wesentlich tieferen Basseffekt zu erzeugen.

Verwenden Sie ein geeignetes Kabel, um das Gerät an einen Subwoofer anzuschließen.

Ⓖ Über den Ausgang **S/PDIF Out** wird das digitale Audiosignal der gerade aktiven Quelle ausgegeben.

Verwenden Sie ein **RCA-Kabel** zur Übertragung digitaler Audiosignale an ein Gerät mit einem **S/PDIF-Eingang**.

Ⓖ **SCART 1-Anschluss** für Eingabe von und Ausgabe an Zusatzgeräte(n)

Schließen Sie das **SCART-Kabel** zwischen einer der **SCART**-Buchsen des TV-Geräts und der **SCART**-Buchse des Zusatzgeräts (z.B. Decoder, VCR, DVD-Player) an.

**Beachten Sie:** Wenn ein externes Gerät über die **SCART-Anschlüsse** angeschlossen wird, schaltet das Gerät automatisch in den **AV-Modus**. Wenn beide Buchsen gleichzeitig verwendet werden, hat **SCART 1** Priorität über **SCART 2**, wenn nicht anders festgelegt.

Ⓖ Der **PC-Eingang** dient für den Anschluss eines PCs an das TV-Gerät.

Schließen Sie das **PC-Kabel** zwischen dem **PC-EINGANG** am TV-Gerät und dem **PC-Ausgang** des PCs an.

Ⓖ Die **HDMI-Eingänge** dienen zum Anschluss eines Geräts, das eine **HDMI**-Buchse hat.

Ihr **PLASMA**-Gerät kann **High-Definition-Bilder** von Geräten wie **High-Definition-Satellitenreivern** oder **-DVD-Playern** anzeigen. Diese Geräte müssen über die **HDMI-Buchse** oder die **Component-Buchsen** angeschlossen werden. Diese Buchsen können **720p-** oder **1080i-Signale** empfangen. Für einen Anschluss von **HDMI** zu **HDMI** ist keine Audioverbindung erforderlich.

Ⓖ **Netzkabeleingang**

## Netzanschluss

**WICHTIG:** Das Gerät ist nur für den Betrieb mit **220-240V Wechselspannung** bei einer Frequenz von **50 Hz** ausgelegt.

- **Geben Sie Ihrem Gerät nach dem Auspacken genug Zeit, sich der Umgebungstemperatur im Raum anzupassen, bevor Sie es einstecken.**
- Stecken Sie das Netzkabel in den **EINGANG NETZKABEL (POWER CORD INPUT)** ein. Drücken Sie die **EIN/AUS**-Taste.

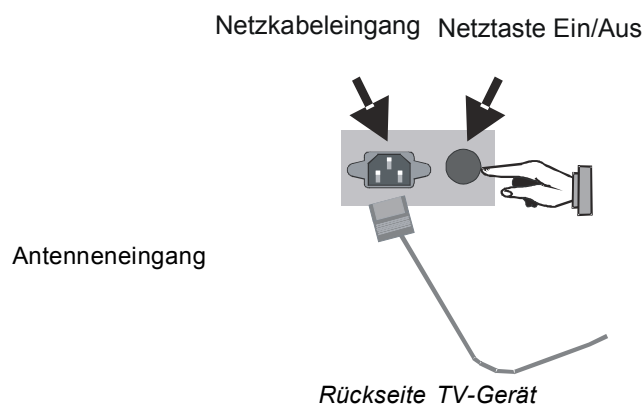

## Antennenanschluss

- Schließen Sie den Antennen- oder Kabel-TV-Stecker an die Buchse **ANTENNENEINGANG** an der Rückseite des TV-Geräts an.

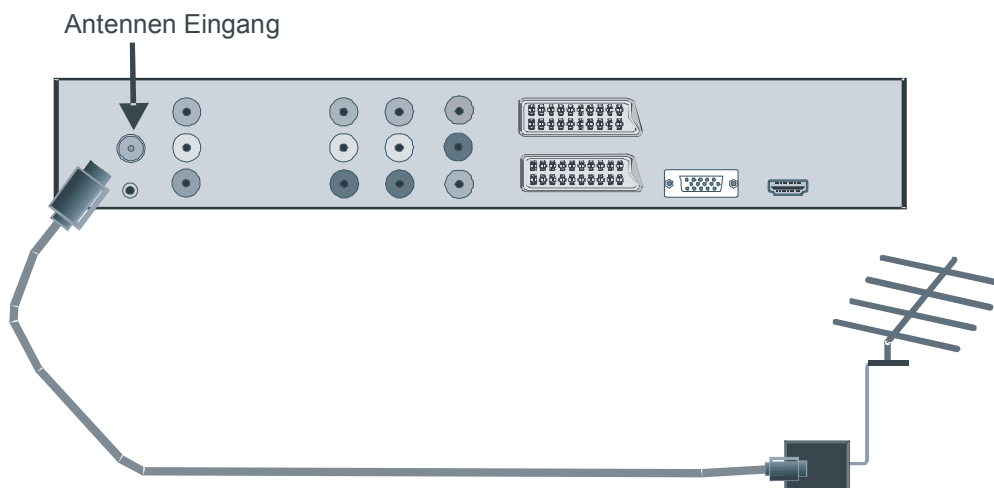

## Anschließen des Plasma-TVs an einen PC

Zur Anzeige des Computerbilds auf Ihrem PLASMA-TV können Sie dieses an einen Computer anschließen.

- Schalten Sie Computer und TV-Gerät aus, bevor Sie die Anschlüsse vornehmen.
- Verwenden Sie ein 15-poliges D-Sub-Monitorkabel, um einen PC an das PLASMA-TV anzuschließen.
- Wenn der Anschluss hergestellt ist, schalten Sie auf die Quelle PC. Siehe dazu den Abschnitt „Eingangsauswahl“.
- Stellen Sie die von Ihnen bevorzugte Auflösung ein. Informationen zur Auflösung finden Sie im Anhang.

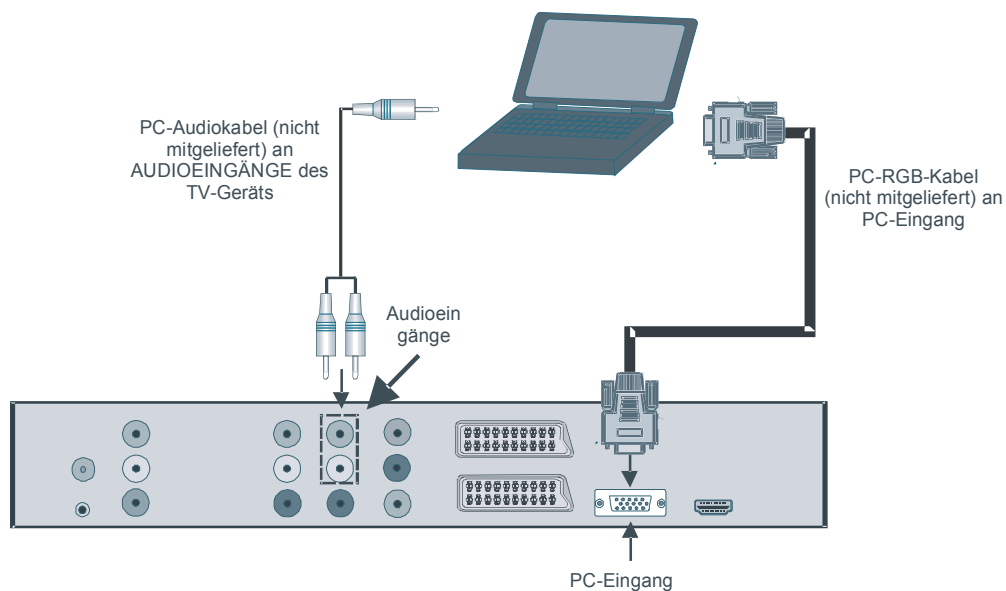

## Anschluss eines DVD-Players

Wenn Sie einen DVD-Player an Ihr TV-Gerät anschließen möchten, können Sie dafür die Anschlüsse des TV-Geräts verwenden. DVD-Player können verschiedene Anschlüsse aufweisen. Bitte sehen Sie im Handbuch Ihres DVD-Players für weiterführende Informationen nach. Schalten Sie DVD-Gerät und TV-Gerät aus, bevor Sie die Anschlüsse vornehmen.

**Beachten Sie:** Die in der Abbildung gezeigten Kabel **sind nicht im Lieferumfang enthalten**.

- Hat Ihr DVD-Player eine **HDMI**-Buchse, können Sie ihn über **HDMI** anschließen. Wenn Sie den DVD-Player wie unten abgebildet anschließen, schalten Sie auf HDMI als Quelle. Siehe dazu den Abschnitt „**Eingangsauswahl**“.
- Die meisten DVD-Player werden über die **COMPONENT-ANSCHLÜSSE** angeschlossen. Verwenden Sie ein Component-Videokabel, um es an den Videoeingang anzuschließen. Um das Audiosignal wiederzugeben, verwenden Sie ein Component-Audiokabel wie unten in der Abbildung gezeigt. Wenn der Anschluss hergestellt ist, schalten Sie auf die Quelle **YPbPr**. Siehe dazu den Abschnitt „**Eingangsauswahl**“.
- Sie können den Anschluss auch über **SCART 1** oder **SCART 2** vornehmen. Verwenden Sie ein **SCART-Kabel**, wie in der Abbildung unten gezeigt.

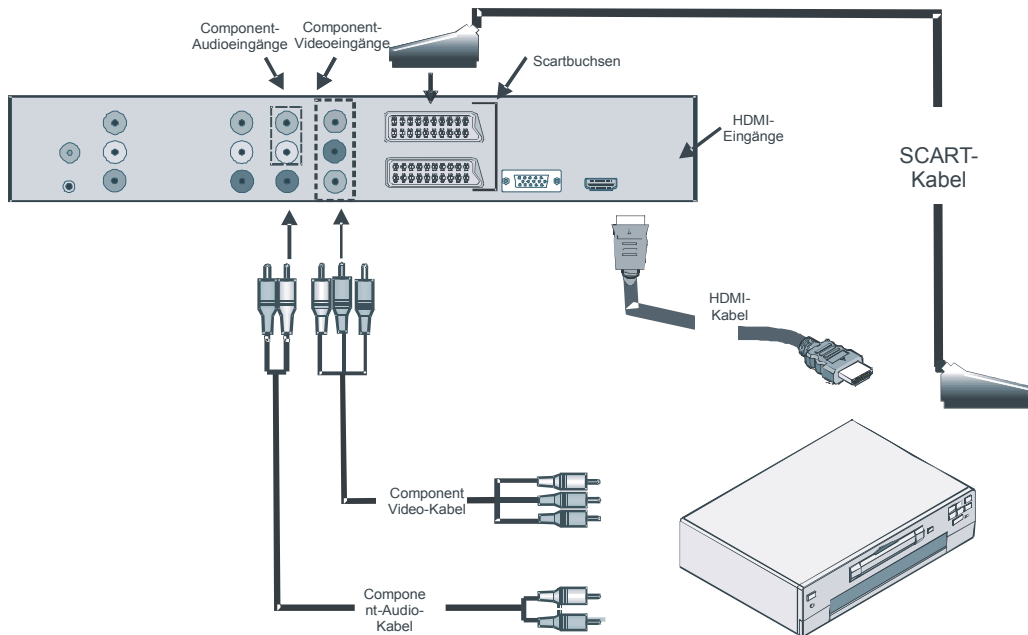

**Beachten Sie:** Diese drei Anschlussmethoden haben dieselbe Funktion, aber auf verschiedenen Qualitätsstufen. Sie müssen nicht alle drei Anschlussarten verwenden.

## Verwendung anderer Anschlüsse

Sie können eine Reihe von Zusatzgeräten an Ihr PLASMA-TV-Gerät anschließen. Die verschiedenen Anschlussmöglichkeiten werden unten gezeigt. *Beachten Sie, dass die in der Abbildung gezeigten Kabel **nicht** im Lieferumfang **enthalten sind**.*

- Zum Anschluss eines Camcorders verwenden Sie bitte die **VIDEO IN-** und die **AUDIOANSCHLÜSSE**. Für die Auswahl der entsprechenden Quelle siehe den Abschnitt „Eingangsauswahl“ im Folgenden.
- Verwenden Sie ein Audiokabel zum Anschluss externer Lautsprecher. Achten Sie darauf die **LINKEN** und **RECHTEN AUDIO**-Buchsen nicht zu vertauschen. Schalten Sie das PLASMA TV und die externen Lautsprecher erst ein, wenn Sie alle Anschlüsse vorgenommen haben. Lesen Sie für weitere Informationen das Handbuch des Lautsprechersets.
- Um das Audiosignal über Kopfhörer zu hören, schließen Sie diesen an die **KOPFHÖRER**-Buchse (**HEADPHONE**) des TV-Geräts an.
- Schließen Sie einen Subwoofer falls gewünscht an den Ausgang **SUBWOOFER OUT** an.

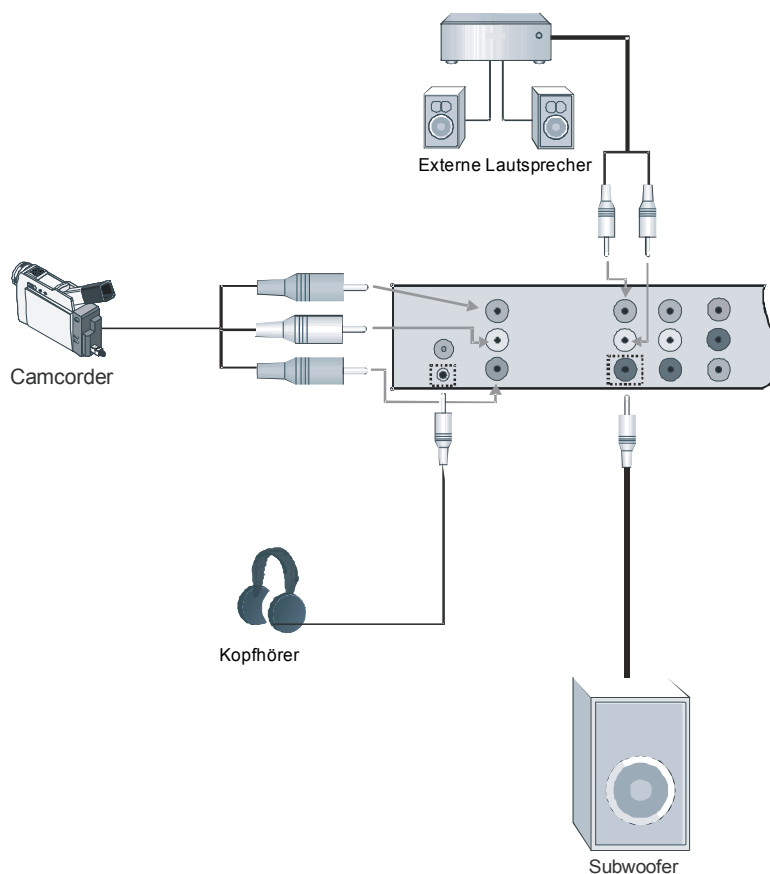

## Anschließen anderer Geräte über Scart

Die meisten Geräte unterstützen einen **SCART**-Anschluss. Über die **SCART**-Buchsen können Sie einen DVD-Recorder, einen VCR oder einen Decoder an Ihr PLASMA-TV anschließen. *Beachten Sie, dass die in der Abbildung gezeigten Kabel **nicht** im Lieferumfang **enthalten** sind.*

Schalten Sie das Zusatzgerät und TV-Gerät aus, bevor Sie die Anschlüsse vornehmen.

Lesen Sie für weitere Informationen das Handbuch des Zusatzgeräts.

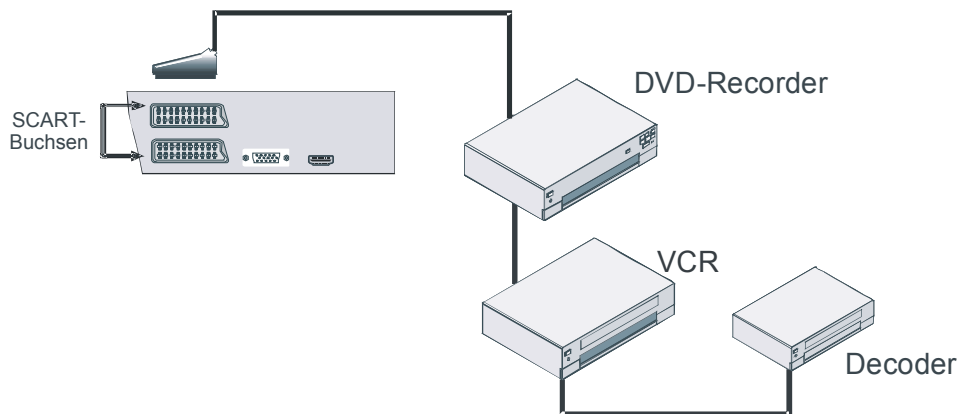

### Einlegen der Batterien in die Fernbedienung

- Entfernen Sie die Batteriefachabdeckung auf der Rückseite der Fernbedienung, indem Sie den angezeigten Teil leicht nach hinten schieben.
- Legen Sie zwei **AAA/R3**-Batterien oder einen gleichwertigen Typ ein. Legen Sie die Batterien in der richtigen Orientierung ein und setzen Sie die Batteriefachabdeckung wieder ein.

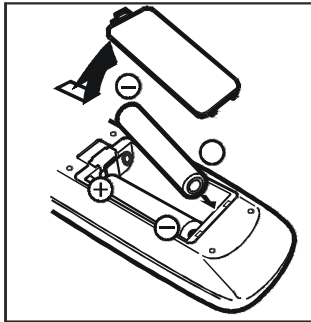

**Beachten Sie:** Nehmen sie die Batterien aus der Fernbedienung heraus, wenn das Gerät längere Zeit nicht benutzt wird. Die Fernbedienung könnte andernfalls durch auslaufende Batterien beschädigt werden.

### Betriebsbereich der Fernbedienung

- Richten Sie die Spitze der Fernbedienung auf die Fernbedienungssensor-LED des Fernsehgeräts, während Sie eine Taste drücken.

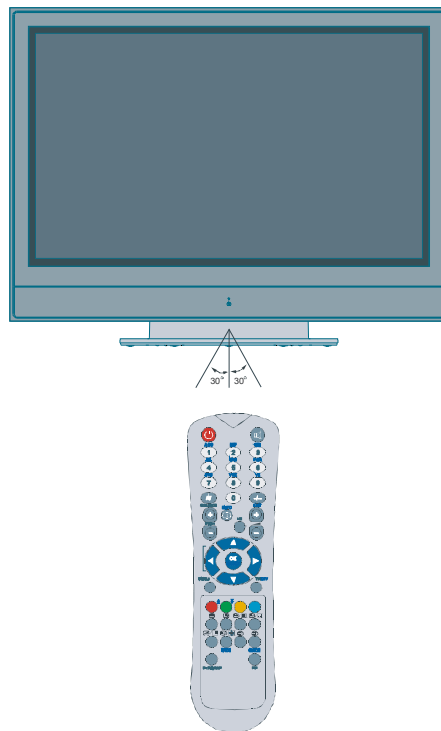

Die Reichweite beträgt ca. 7 m / 23 ft.



### TV-Gerät einschalten:

- Schließen Sie das Netzkabel an das System an. Drücken Sie den Ein/Aus-Netzschalter (Power On/Off). Das TV-Gerät schaltet sich dann in den Standby-Modus.
- Um das TV-Gerät aus dem Standby einzuschalten,
- drücken Sie die Taste , **P+ / P-** oder eine Zifferntaste auf der Fernbedienung,
- oder drücken Sie die Taste **-P/CH** oder **P/CH+** am TV-Gerät. Das TV-Gerät schaltet sich ein.

**Beachten Sie:** Wenn Sie Ihr TV-Gerät über die Tasten **PROGRAMM AUF/AB** auf der Fernbedienung oder am TV-Gerät einschalten, wird das zuletzt gesehene Programm wieder ausgewählt.



In beiden Fällen schaltet sich das Gerät ein. Wenn Sie Ihr Fernsehgerät das erste Mal einschalten, erscheint zuerst der folgende Bildschirm.



Stellen Sie durch Drücken der Taste “◀” oder “▶” die Option **Land** ein und drücken Sie anschließend “▼” um die Option **Sprache** zu markieren. Verwenden Sie die Taste “◀” oder “▶” um die Option **Sprache** einzustellen.

Verwenden Sie die Taste “▲” oder “▼” um die Option **TXT-Sprache** auszuwählen und stellen Sie sie mit den Tasten “◀” oder “▶” ein. Drücken Sie „**OK**“, um fortzusetzen:

### Ausschalten des TV-Geräts

- Drücken Sie die Taste  auf der Fernbedienung. Das Gerät schaltet sich in den Standby-Modus.
- Um das TV-Gerät vollständig abzuschalten, drücken Sie den Ein/Aus-Schalter ; oder
- ziehen Sie das Netzkabel aus der Steckdose.

### Eingangsauswahl

Wenn Sie externe Geräte an Ihr TV angeschlossen haben, können Sie dieses auf unterschiedliche Eingabequellen schalten.

- Drücken Sie die Taste  auf der Fernbedienung, um die Quelle direkt zu ändern.

Oder:

- Wählen Sie die Option „**Quelle**“ (**Source**) aus dem Hauptmenü über die Tasten ◀ oder ▶. Markieren Sie dann mit den Tasten ▲ oder ▼ einen Eingang und drücken Sie dann die Taste ▶, um ihn auszuwählen.





## Grundlegende Bedienung

Sie können Ihr TV-Gerät sowohl mit den Tasten auf der Fernbedienung als auch mit den Tasten am Gerät bedienen.

### Steuerung mit den Tasten am TV-Gerät



#### Einstellung der Lautstärke

- Drücken Sie die Taste , um die Lautstärke zu verringern bzw. die Taste , um die Lautstärke zu erhöhen. Auf dem Bildschirm wird daraufhin ein Lautstärkebalken (Schieberegler) eingeblendet.

#### Programmauswahl

Drücken Sie die Taste **P/CH +**, um das nächste Programm aufzurufen bzw. die Taste **P/CH -**, um das vorherige Programm auszuwählen.

#### Ansicht des Hauptmenüs

- Drücken Sie die Taste **MENU**, um in das Hauptmenü (Main Menu) zu gelangen. Wählen Sie im Hauptmenü über die Tasten **P/CH -** oder **P/CH +** ein Untermenü aus und öffnen Sie dieses Untermenü über die Tasten ,  oder . Informationen über die Benutzung der Menüs finden Sie im Abschnitt Menüsystem.

#### AV-Modus

- Drücken Sie die **TV/AV**-Taste im Bedienfeld am TV-Gerät, um das Gerät in die AV-Modi umzuschalten.

#### Bedienung mit den Tasten der Fernbedienung

- Über die Fernbedienung Ihres TV-Geräts können Sie sämtliche Funktionen Ihres gewählten Modells steuern. Die Funktionen werden entsprechend dem Menüsystem Ihres TV-Geräts beschrieben.

- Beschreibungen der Funktionen des Menüsystems finden Sie in den folgenden Abschnitten.



#### Einstellung der Lautstärke

Drücken Sie die Taste **V+**, um die Lautstärke zu erhöhen. Drücken Sie die Taste **V-**, um die Lautstärke zu verringern. Auf dem Bildschirm wird eine Lautstärkeskala (Schieberegler) eingeblendet.

#### Programmauswahl (Vorheriges oder nächstes Programm)

- Drücken Sie die Taste **P -**, um das vorherige Programm auszuwählen.
- Drücken Sie die Taste **P +**, um das nächste Programm auszuwählen.

#### Programmwahl (Direktzugriff)

- Drücken Sie die Zifferntasten auf der Fernbedienung, um Programme zwischen 0 und 9 auszuwählen. Das TV-Gerät schaltet dann auf das ausgewählte Programm. Um Programme zwischen 10 - 999 (IDTV) oder 10-99 (analog) auszuwählen, drücken Sie der Reihe nach die Zifferntasten der gewünschten Programmnummer (z. B.: für Programm 27 drücken Sie zuerst 2 und dann 7). Wenn die vorgegebene Zeit für die Eingabe überschritten wird, wird das der ersten Ziffer entsprechende Programm angezeigt. Die zeitliche Begrenzung liegt bei 3 Sekunden.
- Drücken Sie die Programmnummer direkt, um erneut Programme mit einer einstelligen Ziffern auszuwählen.

## Navigieren im Menüsystem

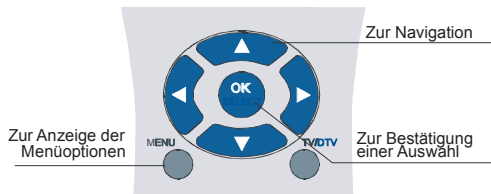

- Drücken Sie **MENU**, um das Hauptmenü aufzurufen.
- Drücken Sie die Taste ◀ oder ▶, um ein Symbol auszuwählen.
- Drücken Sie die Taste ▲ oder ▼, um eine Option zu markieren.
- Drücken Sie die Taste ◀ oder ▶, um die Einstellungen zu ändern.
- Drücken Sie ▶ für weitere Optionen
- Drücken Sie **OK**, um die Einstellung zu speichern.
- Um das Menü zu verlassen oder aus einem Untermenü zurückzukehren, drücken Sie **MENU**.

**Beachten Sie:** Diese Erklärungen sind für die Navigation im gesamten Menüsystem gültig. Um die Optionen auszuwählen, die in den folgenden Abschnitten erklärt werden, lesen Sie bitte den Abschnitt „Navigation im Menüsystem für Analog TV“.

## Menüsystem

### Menü Bild (Picture)

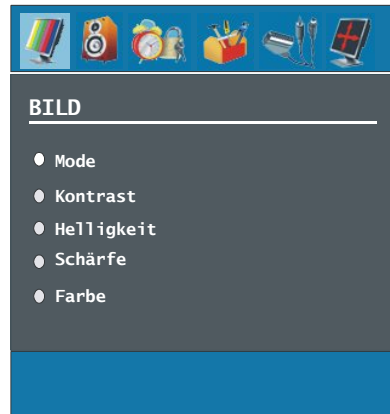

### Modus (Mode)

Je nach Ihren Wünschen können Sie die entsprechende Option **Modus** einstellen.

Drücken Sie die Taste ▲ oder ▼, um den **Modus (Mode)** auszuwählen. Drücken Sie die Taste ◀ oder ▶, um eine der folgenden Optionen auszuwählen: **Natürlich**, **Dynamisch** und **Kino**.

### Kontrast/Helligkeit/Schärfe/Farbe/Farbton

Drücken Sie die Tasten ▲ oder ▼, um die gewünschte Option auszuwählen. Drücken Sie die Taste ◀ / ▶, um die Einstellung für diese Option zu ändern.

**Beachten Sie:** Die Option **Farbton** ist nur sichtbar, wenn das TV-Gerät ein NTSC-Signal empfängt.

### Farbtemperatur (Colour Temp)

Wählen Sie die Option **Farbtemperatur** durch Drücken der Taste ▲ oder ▼. Drücken Sie die Taste ◀ / ▶, um eine der folgenden Optionen auszuwählen: **Kühl**, **Normal** und **Warm**

### **Beachten Sie:**

- Die Option **Kühl** ergibt ein Bild mit leichter Betonung von Blau.
- Die Option **Warm** ergibt ein Bild mit leichter Betonung von Rot.
- Wählen Sie **Normal** für normale Farben.

### **Rauschreduktion (Noise Reduction)**

Wenn das Übertragungssignal schwach oder verrauscht ist, können Sie mit der Option **Rauschreduktion** das Bildrauschen verringern.

Wählen Sie die Option **Rauschreduktion** durch Drücken der Taste **▲** oder **▼**. Drücken Sie die Taste **◀ / ▶**, um eine der folgenden Optionen auszuwählen: **Niedrig, Mittel, Hoch** und **Aus**.

### **Spielmodus (optional)**

Wählen Sie die Option **Spielmodus (Game Mode)** durch Drücken der Taste **▲** oder **▼** aus. Drücken Sie die Tasten **◀ / ▶**, um den Spielmodus (Game Mode) auf Ein (On) oder Aus (Off) zu stellen. Wenn der Spielmodus auf Ein gestellt ist, werden spezielle Spieleinstellungen, die für eine bessere Videodarstellung optimiert wurden, geladen.

Während der Spielmodus aktiv ist, werden auch die Einstellungen für Bildmodus, Kontrast, Helligkeit, Schärfe, Farbe und Farbtemperatur ausgeblendet und deaktiviert.

Beachten Sie:

- Die Taste auf der Fernbedienung zur Auswahl des Bildmodus reagiert nicht, während der Spielmodus aktiv ist.
- Wenn das TV-Gerät in den PIP-/PAP-Modus geschaltet wird, wird die Option Spielmodus aus dem Bildmenü ausgeblendet und deaktiviert.

### **Filmmodus (Film-Mode)**

Filme werden mit einer anderen Zahl von Einzelbildern pro Sekunde aufgenommen als normale Fernsehprogramme.

Drücken Sie die Taste **▲** oder **▼**, um die Option **Filmmodus** auszuwählen. Durch Drücken der Taste **◀ / ▶** schalten Sie diese Funktion **Ein** bzw. **Aus**. Schalten Sie diese Funktion ein, wenn Sie sich Filme ansehen, um die Szenen mit schnellen Bewegungen besser sehen zu können.

### **3D Comb**

Der 3D-Kammfilter wird verwendet, um die Farbübergänge und die Farbqualität der Bilder zu verbessern.

Wählen Sie die Option **3D Comb** durch Drücken der Taste **▲ / ▼**. Durch Drücken der Taste **◀ / ▶** schalten Sie diese Funktion Ein bzw. Aus.

*Hinweis: Bei Sendungen in SECAM ist die Option 3D Comb nicht sichtbar.*

### **Bildzoom (Picture Zoom)**

Wählen Sie die Option **Bildzoom** durch Drücken der Taste **▲ / ▼** aus.

Verwenden Sie die Tasten **◀ / ▶**, um zwischen **Auto, 16:9, 4:3, Panorama, 14:9 Zoom, Kino, Untertitel** oder **Zoom** auszuwählen.

### **Reset**

Wählen Sie die Option **Reset** durch Drücken der Taste **▲** oder **▼** aus. Drücken Sie die Tasten **◀ / ▶** oder **OK**, um die Bildmodi auf die Werkseinstellungen zurückzusetzen.

### **Speichern (Store)**

Wählen Sie die Option **Speichern** durch Drücken der Taste **▲** oder **▼** aus. Drücken Sie die Taste **▶** oder **OK**, um die Einstellungen zu speichern. Auf dem Bildschirm erscheint die Meldung **„Gespeichert“**.

## Menü Ton (Sound)

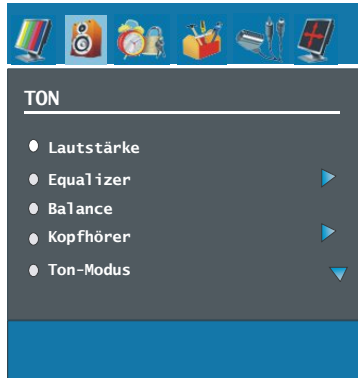

### Lautstärke (Volume)

Wählen Sie die Option **Lautstärke** durch Drücken der Taste **▲** oder **▼** aus. Drücken Sie die Taste **◀ / ▶**, um den Lautstärkepegel zu verändern.

### Equalizer

Drücken Sie die Taste **▲** oder **▼**, um die Option **Equalizer** auszuwählen. Drücken Sie die Taste **◀ / ▶** oder **OK**, um das Menü Equalizer aufzurufen.

Im Menü Equalizer kann der Klangmodus über die Taste **◀ / ▶** auf folgende Optionen gestellt werden: **Pop, Rock, Jazz, Flat, Klassik** und **Benutzer**. Wählen Sie die gewünschte Frequenz über die Taste **▲** oder **▼** und erhöhen oder verringern Sie die Frequenzverstärkung, indem Sie die **◀ / ▶**-Taste drücken.

Drücken Sie die Taste **M**, um zum vorhergehenden Menü zurückzukehren.

**Beachten Sie:** Die Einstellungen des Menüs **Equalizer** können nur dann geändert werden, wenn **Benutzer** als der **Equalizermodus** eingestellt ist.

### BALANCE

Mit dieser Einstellung wird die Balance zwischen rechtem und linkem Lautsprecher eingestellt.

Wählen Sie die Option **Balance** durch Drücken der Taste **▲** oder **▼**. Drücken Sie die Taste **◀ / ▶**, um die Einstellung für die Balance zu ändern. Die Balance kann zwischen **-32** und **+32** eingestellt werden.

### Kopfhörer (Headphone)

Wählen Sie die Option **Kopfhörer** durch Drücken der Taste **▲** oder **▼** aus. Drücken Sie die Taste **▶**, um das Menü Kopfhörer aufzurufen.

Die Optionen des Untermenüs **Kopfhörer** werden im Folgenden beschrieben:

#### Lautstärke (Volume)

Wählen Sie die Option **Lautstärke** durch Drücken der Taste **▲** oder **▼** aus. Drücken Sie die Taste **▶**, um die Lautstärke des Kopfhörers zu erhöhen. Drücken Sie die Taste **◀**, um die Lautstärke des Kopfhörers zu verringern. Die Lautstärke des Kopfhörers kann zwischen 0 und 63 eingestellt werden.

#### Balance

Wählen Sie die Option **Balance** durch Drücken der Taste **▲** oder **▼**. Drücken Sie die Taste **▶**, um die Balance nach rechts zu verschieben. Drücken Sie die Taste **◀**, um die Balance nach links zu verschieben. Die Balance kann zwischen -32 und +32 eingestellt werden.

Drücken Sie die Taste **M**, um zum vorhergehenden Menü zurückzukehren.

#### Audiomodus (Sound mode)

Drücken Sie die Taste **▲** oder **▼**, um den **Audiomodus** zu ändern. Durch Drücken der Taste **◀ / ▶** können Sie zwischen den Modi **Mono, Stereo, Dual I** oder **Dual II** wählen, jedoch nur, wenn der gewählte Kanal den entsprechenden Modus unterstützt.

## AVL

Die Funktion Automatische Lautstärkebegrenzung (Automatic Volume Limiting, AVL) stellt den Klang so ein, dass beim Umschalten zwischen Kanälen mit unterschiedlicher Lautstärke die Lautstärke gleich bleibt (Zum Beispiel ist die Lautstärke von Werbesendungen oft höher als die von anderen Programmen).

Drücken Sie die Taste ▲ oder ▼, um die Option **AVL** auszuwählen. Drücken Sie die Taste ◀ / ▶, um AVL auf Ein oder Aus zu stellen.

## Effekt (Effect)

Wenn Sie eine Sendung in Mono ansehen, können Sie die Option **Effekt** einstellen, um einen stereoeähnlichen, besseren Klang zu erzielen. Wenn das aktuelle Soundsystem Stereo ist, wird durch Einschalten dieses Effekts der Raumklang tiefer.

Drücken Sie die Taste ▲ oder ▼, um die Option **Effekt** auszuwählen. Drücken Sie die Taste ◀ / ▶, um **Effekt** auf Ein oder Aus zu stellen.

## Dynamischer Bass (Dynamic Bass)

Dynamischer Bass wird zum Erhöhen des Basseffekts des TV-Geräts benutzt.

Wählen Sie die Option **Dynamischer Bass (Dynamic Bass)** durch Drücken der Taste ▲ oder ▼. Stellen Sie über die Taste ◀ / ▶ die Option Dynamischer Bass auf **Niedrig, Hoch** oder **Aus**. Sollten Sie gerne mit hoher Lautstärke fernsehen, raten wir von der Einstellung **Hoch** ab.

## Subwoofer

Sie können einen externen aktiven Subwoofer anschließen, um so einen wesentlich tieferen Basseffekt zu erzeugen.

Drücken Sie die Taste ▲ oder ▼, um die Option **Subwoofer** auszuwählen. Die Option Subwoofer kann auf **Ein** oder **Aus** gestellt werden.

Die Option Dynamischer Bass ist nicht verfügbar, wenn die Option **Subwoofer** auf Ein gestellt ist.

Stellen Sie die Option **Subwoofer** auf **Ein**, wenn Sie einen externen Subwoofer an das Gerät anschließen möchten.

## 3D Panorama

Diese Funktion lässt den Eindruck entstehen, dass der Klang nicht wie gewohnt aus den Boxen, sondern aus jeder Ecke des Raums kommt. Durch Drücken der Taste ◀ / ▶ schalten Sie diese Funktion ein und aus.

## Speichern (Store)

Wählen Sie die Option **Speichern** durch Drücken der Taste ▲ oder ▼ aus.

Drücken Sie die Taste ▶ oder **OK**, um die Einstellungen zu speichern. Auf dem Bildschirm erscheint die Meldung **„Gespeichert“**.

## Menü Funktion (Feature)

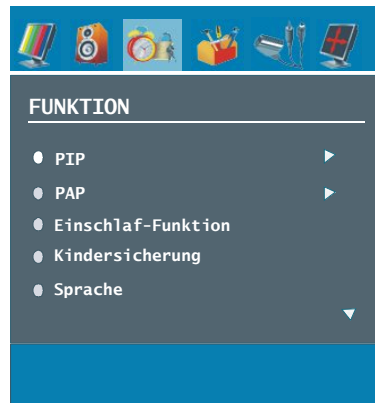

## PIP

Markieren Sie im Menü Funktion die Option PIP, indem Sie die Tasten ▲ / ▼ drücken. Drücken Sie ▶, um das Untermenü **PIP** aufzurufen.



### PIP EIN-AUS

Sie können die PIP-Funktion aktivieren, indem Sie die Taste ◀ / ▶ drücken.

### PIP-Bild (PIP-Picture)

Drücken Sie ▶, um das Untermenü „PIP-Bild“ (PIP Picture) aufzurufen. Die Einstellungen für Kontrast, Helligkeit, Schärfe, Farbe, Rücksetzen, und Speichern (Contrast, Brightness, Sharpness, Colour, Reset and Store) sind identisch mit jenen im Bildmenü (Picture) im Systemmenü. Bitte lesen Sie die Beschreibung zum Menü Bild (Picture) weiter vorne.

### PIP-Position (PIP position)

Mit dieser Einstellung wird das Teilbild verschoben.

Wählen Sie die Option **PIP-Position (PIP position)** durch Drücken der Taste ▲ / ▼. Verwenden Sie die Taste ◀ / ▶, um die **PIP-Position (PIP position)** einzustellen. Informationen zur PIP-Position (PIP position) werden am unteren Rand der OSD-Anzeige dargestellt. Sie können die PIP-Position (PIP position) direkt durch Drücken der Tasten ▲ / ▼ ändern.

Die verfügbaren Positionen sind: Unten rechts (Bottom Right), Unten Mitte (Bottom Centre), Unten links (Bottom Left), Oben links (Top Left), Oben Mitte (Top Center) und Oben rechts (Top Right).

### PIP-Quelle (PIP Source)

Mit der Option PIP-Quelle (PIP Source) können Sie die Signalquelle für das Teilbild einstellen.

Wählen Sie die Option PIP-Quelle durch Drücken der Taste ▲ / ▼. Verwenden Sie die Taste ◀ / ▶, um die Option **PIP-Quelle (PIP Source)** einzustellen.

**Beachten Sie:** Wenn die Hauptbildquelle TV, EXT-1, EXT-2 oder BAV ist, kann im PIP-Fenster nur HDMI YPbPr, PC als Quelle eingestellt werden und umgekehrt.

### PIP Programmtausch (PIP SWAP)

Wählen Sie die Option **PIP Programmtausch (PIP SWAP)** durch Drücken der Taste ▲ / ▼. Verwenden Sie die Taste ◀ / ▶ zur Einstellung. Mit dieser Funktion können Sie die Programme zwischen Haupt- und PIP-Fenster austauschen.

### PAP

Markieren Sie im Menü **Funktion (Feature)** die Option **PAP**, indem Sie die Tasten ▲ / ▼ drücken. Drücken Sie die Taste ▶, um das Untermenü **PAP** aufzurufen.

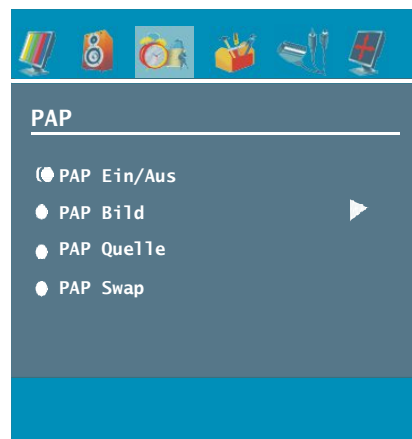

### PAP EIN-AUS (PAP ON-OFF)

Sie können den PAP-Modus durch Drücken der Taste ◀ / ▶ aktivieren oder deaktivieren.

### **PAP Bild (PAP Picture)**

Drücken Sie **▶**, um das Untermenü „PAP-Bild“ (PAP Picture) aufzurufen. Die Einstellungen für Kontrast, Helligkeit, Schärfe, Farbe, Rücksetzen, und Speichern (Contrast, Brightness, Sharpness, Colour, Reset and Store) sind identisch mit jenen im Bildmenü (Picture) im Systemmenü. Bitte lesen Sie die Beschreibung zum Menü **Bild (Picture)** weiter vorne.

### **PAP Quelle (PAP Source)**

Wählen Sie die Option **PAP Quelle (PAP Source)** durch Drücken der Taste **▲ / ▼**. Verwenden Sie die Taste **◀ / ▶**, um die **PAP Quelle (PAP Source)** einzustellen.

***Beachten Sie:** Wenn die Hauptbildquelle TV, EXT-1, EXT-2 oder BAV ist, kann im PIP-Fenster nur HDMI, YPbPr, PC als Quelle eingestellt werden und umgekehrt.*

### **PAP-Programmtausch (PAP SWAP)**

Wählen Sie **PAP-Programmtausch (PAP SWAP)** durch Drücken der Taste **▲ / ▼**. Verwenden Sie die Taste **◀ / ▶**. Mit dieser Funktion können Sie die Programme zwischen Haupt- und PAP-Fenster austauschen.

***Beachten Sie:** Alle PIP/PAT-Modi werden im Anhang C aufgelistet.*

### **Ausschalttimer (Sleep Timer)**

Wählen Sie **Ausschalttimer** durch Drücken der Taste **▲** oder **▼**. Wählen Sie **Ausschalttimer** durch Drücken der Taste **◀ / ▶**.

Der Timer kann zwischen **Aus** und **120** Minuten in 10-Minuten-Intervallen eingestellt werden.

Wenn der **Ausschalttimer (Sleep Timer)** aktiviert ist, schaltet das TV-Gerät nach Ablauf der ausgewählten Zeit automatisch in den Standby-Modus.

### **Kindersicherung (Child Lock)**

Drücken Sie die Taste **▲** oder **▼**, um die Option **Kindersicherung** auszuwählen.

Drücken Sie die Taste **◀ / ▶**, um die Kindersicherung auf **Ein** oder **Aus** zu stellen. Wenn **Ein** gewählt wird, kann das TV-Gerät nur über die Fernbedienung gesteuert werden. In diesem Fall sind die Tasten am Bedienfeld des TV-Gerätes (mit Ausnahme der **STANDBY**-Taste) außer Funktion gesetzt.

Wenn eine Taste gedrückt wird, erscheint die Meldung „**Kindersicherung Ein**“ auf dem Bildschirm, während das Menü ausgeblendet bleibt.

### **Sprache (Language)**

Wählen Sie die Option **Sprache** durch Drücken der Taste **▲** oder **▼** aus. Verwenden Sie die Taste **◀ / ▶**, um eine **Sprache** auszuwählen.

### **EXT-2 Out**

Mit dieser Einstellung können Sie die Signalausgabe über **Ext-2** einstellen.

Drücken Sie die Taste **▲** oder **▼**, um die Option **Ext-2 Out** auszuwählen. Verwenden Sie die Taste **◀ / ▶**, um die Option **Ext-2 Out** auf **TV, EXT1, BAV, YPbPr Audio** oder **PC Audio** einzustellen.

### **Beachten Sie:**

- Um von einem DVD- oder VCR-Gerät zu kopieren, muss die gewünschte Auswahl für die Option **EXT-2** vorgenommen werden. Wenn Sie das Gerät an **EXT-1** anschließen, kopieren Sie das Bild vom Tuner.

### **PC-Audio-Eingang (PC Audio In)**

Wählen Sie die Option **PC Audio In** durch Drücken der Taste **▲ / ▼**.

Durch Drücken der Taste **◀ / ▶** können Sie den PC-Audio-Eingang auf **TV, EXT-1, EXT-2, BAV, YPbPr Audio** oder **PC Audio** einstellen.



### Blauer Hintergrund (Blue Background)

Wenn das Signal schwach oder ausgefallen ist, ändert sich das TV-Bild auf blau. Um dies zu ermöglichen, stellen Sie die Option **Blauer Hintergrund** auf Ein (On).

Wählen Sie die Option **Blauer Hintergrund (Blue Background)** durch Drücken von **▲** oder **▼** aus. Drücken Sie die Taste **◀ / ▶**, um die Option **Blauer Hintergrund** auf **ein** oder **aus** zu stellen.

### Menühintergrund (Menu Background)

Wählen Sie die Option **Menühintergrund** durch Drücken der Taste **▲** oder **▼**. Sie können die Stärke des **Menühintergrunds (Menu Background)** einstellen, indem Sie die Tasten **◀ / ▶** drücken.

### Menü Zeitlimit (Menu Timeout)

Um eine bestimmte Anzeigedauer für die Menüschirme einzustellen, stellen Sie hier den gewünschten Wert ein.

Wählen Sie die Option **Menü Zeitlimit (Menu Timeout)** durch Drücken der Taste **▲** oder **▼**. Über die Taste **◀ / ▶** können Sie das Menü Zeitlimit (Menu Timeout) auf **15 Sek, 30 Sek** oder **60 Sek.** einstellen.

### Teletext-Sprache (Teletext Language)

Wählen Sie die Option **Teletext-Sprache** durch Drücken der Taste **▲** oder **▼** aus. Stellen Sie über die Taste **◀ / ▶** die **Teletext-Sprache** auf **Westeuropa, Osteuropa, Griechenland-Türkei, Kyrillisch oder Arabisch (West, East, Turk/Gre, Cyrillic or Arabic)** ein.

### Standard-Bildformat (Default Zoom)

Wenn der Zoommodus auf **AUTO** gestellt ist, stellt das TV-Gerät den Zoommodus automatisch in Abhängigkeit vom übertragenen Signal ein. Wenn keine WSS- oder Bildgrößeninformation vorhanden ist,

verwendet das TV-Gerät die hier festgelegte Einstellung.

Wählen Sie die Option **Standard-Bildformat** durch Drücken der Taste **▲** oder **▼** aus.

Über die Taste **◀ / ▶** können Sie die Option **Standard-Bildformat** auf **Panorama, 16:9, 4:3** oder **14:9 Zoom** einstellen.

### Menü Installation (Install).



### Programmtabelle (Program Table)

Wählen Sie die Option **Programmtabelle** durch Drücken der Taste **▲ / ▼**. Drücken Sie **▶**, um die Programmtabelle anzuzeigen.

Programmtabelle			
P01	BBC 1	P11	S 18
P02	C 04	P12	S 29
P03	C 05	P13	S 31
P04	BBC 1	P14	S 33
P05	CH 4	P15	S 34
P06	BBC 2	P16	S 35
P07	C 04	P17	S 36
P08	C 07	P18	S 37
P09	C 12	P19	S 40
P10	C 15	P20	C 21

Name	Einf.
Lösch.	APS

Durch Bewegen des Cursors in vier Richtungen können Sie auf einer Seite 20 Programme erreichen. Sie können den Cursor in den Seiten auf oder ab bewegen, indem Sie die Navigationstasten drücken, um alle dieser Programme im TV-Modus zu sehen (außer dem AV-Modus). Mit der Cursorbewegung erfolgt automatisch die Programmauswahl.

#### Name

Sie können den Namen eines ausgewählten Programmes durch Drücken der Taste **ROT** ändern.

Der erste Buchstabe des ausgewählten Namens wird markiert. Drücken Sie die Taste **▲** oder **▼**, um diesen Buchstaben zu ändern und die Taste **◀ / ▶**, um die anderen Buchstaben auszuwählen. Speichern Sie den Namen, indem Sie die Taste **ROT** drücken.

#### Einfügen

Wählen Sie das einzufügende Programm über die Navigationstasten aus. Drücken Sie die Taste **GRÜN**. Verschieben Sie das ausgewählte Programm mit Hilfe der Navigationstasten zum gewünschten Programmplatz und drücken Sie erneut die Taste **GRÜN**.

#### Löschen

Drücken Sie die Taste **GELB**, um ein bestehendes Programm zu löschen. Wenn Sie die Taste **GELB** nun nochmals drücken, wird das ausgewählte Programm aus der Programmliste gelöscht und die anderen Programme rücken entsprechend nach oben.

#### APS (Autoprogrammierung)

Wenn Sie die Taste **BLAU** für APS drücken, erscheint das Menü **APS (Auto Programming System)** auf dem Bildschirm.

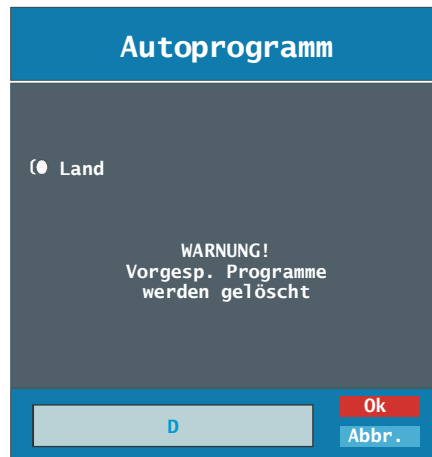

#### Land (Country)

Drücken Sie **▲** oder **▼**, um Ihr Land auszuwählen. Wenn Sie die APS-Funktion abbrechen möchten, drücken Sie die Taste **BLAU**.

Wenn Sie die Taste **OK** oder **ROT** zum Starten des APS drücken, werden alle gespeicherten Programme gelöscht und das TV-Gerät sucht nach neuen Kanälen. Während der Suche wird die folgende OSD-Meldung eingeblendet:

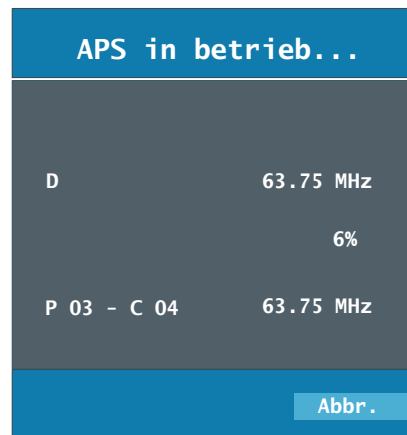

Wenn Sie die Taste **BLAU** drücken, wird die APS-Funktion gestoppt und die **Programmtabelle** wird am Bildschirm angezeigt.

Wenn Sie warten, bis der APS-Vorgang abgeschlossen ist, wird die Programmtabelle mit den gefundenen Programmen angezeigt.

### **Programm (Program)**

Wählen Sie die Option **Programm** durch Drücken der Taste **▲** oder **▼** aus. Wählen Sie die Programmnummer mit der Taste **◀ / ▶**. Sie können außerdem eine Nummer eingeben, in dem Sie die Zifferntasten auf der Fernbedienung verwenden. Sie können 100 Programme zwischen 0 und 99 speichern.

### **Band**

Für Band können Sie entweder **C** oder **S** auswählen. Drücken Sie die Taste **◀ / ▶**, um **Band** auszuwählen.

### **Kanal (Channel)**

Die Option **Kanal (Channel)** kann über die Taste **◀ / ▶** oder die Zifferntasten verändert werden.

### **Farbnorm (Colour System)**

Wählen Sie die Option **Farbnorm** durch Drücken der Taste **▲** oder **▼**. Drücken Sie die Taste **◀ / ▶**, um das Farbsystem auf **PAL**, **SECAM** oder **AUTO** zu ändern.

Ist das Audiosystem auf **I (Einstellung für UK)** eingestellt, ist SECAM nicht als Option für die Farbnorm verfügbar.

**Beachten Sie:** Im **EXT-Modus** können Sie zusätzlich noch **NTSC 3.58**, **NTSC 4.43** und **PAL60** auswählen.

### **Audiosystem (Sound System)**

Wählen Sie die Option **Audiosystem** durch Drücken der Taste **▲** oder **▼**. Drücken Sie die Taste **◀ / ▶**, um das Audiosystem auf **BG**, **DK**, **I**, **L** oder **L'** zu ändern.

### **Feinabstimmung (Fine Tune)**

Wählen Sie die Option **Feinabstimmung** durch Drücken der Taste **▲** oder **▼**. Drücken Sie die Taste **◀ / ▶**, um die Abstimmung einzustellen.

### **Suche (Search)**

Wählen Sie die Option **Suche** durch Drücken der Taste **▲** oder **▼** aus. Drücken Sie die Taste **◀ / ▶**, um die Programmsuche zu starten. Sie können auch die gewünschte Frequenz über die Zifferntasten eingeben, wenn die Suchoption markiert ist.

### **Speichern (Store)**

Wählen Sie die Option **Speichern** durch Drücken der Taste **▲** oder **▼** aus. Drücken Sie die Taste **▶** oder **OK**, um die Einstellungen zu speichern. Auf dem Bildschirm erscheint die Meldung „**Programm gespeichert**“.

### **Menü Installation (Install) in den AV-Modi**

Im Menü Installation (Install) erscheint der folgende Bildschirm, wenn das TV-Gerät in den AV-Modi arbeitet. Beachten Sie, dass nur eingeschränkte Optionen zur Verfügung stehen. Schalten Sie in den TV-Modus, um den gesamten Inhalt des Menüs **Installation (Install)** zu sehen.



### Farbnorm (Colour System)

Wählen Sie die Option **Farbnorm** durch Drücken der Taste **▲** oder **▼**. Drücken Sie die Taste **◀ / ▶**, um die Farbnorm (Colour System) auf **PAL, SECAM, PAL 60, NTSC 4.43, NTSC 3.58** oder **AUTO** zu ändern.

### VCR

Drücken Sie die Taste **▲** oder **▼**, um **VCR** auszuwählen. Drücken Sie die Tasten **◀ / ▶**, um VCR auf Ein oder Aus zu stellen.

### Programm speichern (Store Program)

Wählen Sie die Option **Programm speichern** durch Drücken der Taste **▲** oder **▼** aus. Drücken Sie die Taste **▶** oder **OK**, um die Einstellungen zu speichern. Auf dem Bildschirm erscheint die Meldung „**Programm gespeichert**“.

### Menü Quelle (Source)

Drücken Sie die Taste **▲** oder **▼**, um das sechste Symbol auszuwählen. Drücken Sie die Tasten **▶** oder **OK**. Das Menü Quelle erscheint auf dem Bildschirm.

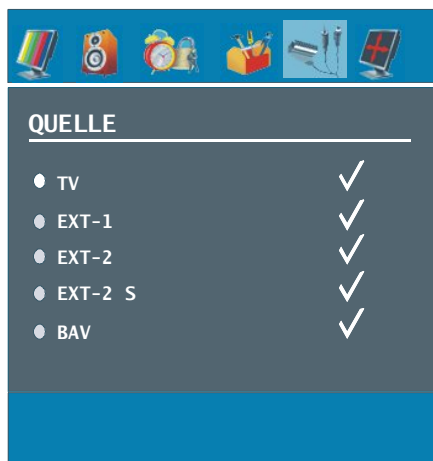

Markieren Sie im Menü Quelle über die Taste **▲** oder **▼** eine Quelle und wechseln Sie in diesen Modus, indem Sie die Taste **▶** drücken. Optionen für Quelle sind: **TV, EXT-1, EXT-2, EXT-2 S, BAV, HDMI, YPbPr** oder **PC**.

**Beachten Sie:** Wenn Sie optionale Geräte an Ihr TV-Gerät angeschlossen haben, müssen Sie den entsprechenden Eingang wählen, um das Bild von dieser Quelle zu wählen.

### Menüsystem im PC-Modus

Lesen Sie den Abschnitt **«Anschließen des PLASMA-TVs an einen PC»** für den Anschluss eines PCs an das TV-Gerät.

Um auf die Quelle **PC** zu schalten, drücken Sie die Taste **(AV)** auf der Fernbedienung und wählen Sie **PC** als Eingang. Sie können auch das Menü **«Quelle» (Source)** wählen, um zum **PC-Modus** zu schalten.

Beachten Sie, dass die Menüeinstellungen für den **PC-Modus** aktiv sind, wenn das TV-Gerät im **TV-Modus** ist.

### Menü Ton (Sound)

Die Optionen dieses Menüs werden im Abschnitt **«Menü Ton (Sound)»** im Abschnitt **«Analoges Menüsystem»** erklärt.

### Menü Funktion (Feature)

Die Einstellungen sind identisch mit jenen, die im Abschnitt **„Menü Funktion (Feature)“** im Abschnitt **„Analoges Menüsystem“** erklärt werden.

### PC-Bildmenü (PC Picture Menu)

Um die Optionen für das PC-Bild einzustellen, gehen Sie wie folgt vor:

Wählen Sie **das zweite Symbol** durch Drücken der Taste **◀ / ▶**. Das PC-Bildmenü (PC Picture Menu) erscheint auf dem Bildschirm.

Die **Kontrast-, Helligkeits- und Farbtemperatur-Einstellungen (Brightness, Contrast and Colour Temperature)** in diesem Menü entsprechen den im **„Analog-TV-Menüsystem“** vorgenommenen Einstellungen.

### Menü PC Bildlage (PC Position)

Wählen Sie das sechste Symbol durch Drücken der Taste ◀ / ▶. Das Menü **PC Position (PC Position)** erscheint auf dem Bildschirm.

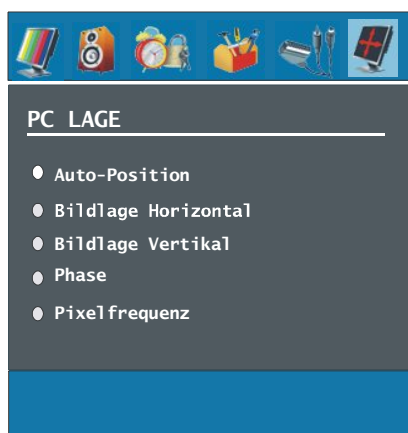

#### Autoposition

Wenn Sie das Bild horizontal oder vertikal in eine unerwünschte Position verschieben, können Sie mit dieser Option das Bild automatisch in die richtige Position verschieben. Mit dieser Einstellung wird daher automatisch die Anzeige optimiert.

Wählen Sie die Option Autoposition mit den Tasten ▲ / ▼. Drücken Sie die Taste OK.

**Warnung:** Bitte stellen Sie sicher, dass die automatische Einstellung mit einem Vollbild vorgenommen wird. So erzielen Sie die besten Resultate.

#### Bildlage Horizontal (H (Horizontal) Position)

Mit dieser Option können Sie das Bild auf die rechte oder linke Seite des Bildschirms verschieben.

Wählen Sie die Option **Bildlage Horizontal (H (Horizontal) Position)** mit der Taste ▲ / ▼. Verwenden Sie die Taste ◀ / ▶, um den Wert einzustellen.

#### Bildlage Vertikal (V (Vertical) Position)

Mit dieser Option können Sie das Bild zum oberen oder unteren Rand des Bildschirms verschieben.

Wählen Sie die Option **Bildlage Vertikal (V (Vertical) Position)** mit der Taste ▲ / ▼. Verwenden Sie die Taste ◀ / ▶, um den Wert einzustellen.

#### Phase

Abhängig von der Auflösung und Abtastfrequenz, die Sie in das TV-Gerät einspeisen, kann es zu einem schmutzigen oder gestörten Bild auf dem Bildschirm kommen. In diesem Fall können Sie mit dieser Option durch mehrmalige Versuche ein klareres Bild erhalten.

Wählen Sie die Option **Phase** mit den Tasten ▲ oder ▼. Verwenden Sie die Taste ◀ / ▶, um den Wert einzustellen.

#### Pixelfrequenz (Dot Clock)

Die Einstellung Pixelfrequenz (Dot Clock) korrigiert Störungen, die als vertikale Streifen bei pixelintensiven Darstellungen wie Tabellen oder Absätzen in kleinen Schriftarten auftreten.

Wählen Sie die Option **Pixelfrequenz (Dot Clock)** mit den Tasten ▲ oder ▼. Verwenden Sie die Taste ◀ / ▶, um den Wert einzustellen.

## Anzeige der TV-Information

**Programmnummer, Programmname, Klanganzeige** und **Zoom-Modus** werden am Bildschirm angezeigt, wenn ein neues Programm eingegeben wird oder die Taste  gedrückt wird.

## Stummschaltungsfunktion

Drücken Sie die Taste , um den Ton abzuschalten. Die Stummschaltungsanzeige wird im oberen Teil des Bildschirms angezeigt.

### Mute

Um die Stummschaltung wieder auszuschalten, gibt es zwei Alternativen: Sie können die Taste  drücken oder alternativ dazu einfach den Lautstärkepegel höher oder niedriger stellen.

## Picture-in-Picture (PIP), Picture-and-Picture (PAP) Modi

Drücken Sie die Taste , um in den PIP-Modus zu wechseln.

Im PIP-Modus wird innerhalb des Hauptbildes ein kleines Bild (PIP-Bild) eingeblendet. Für das PIP-Fenster stehen eine Größe und 4 Positionen (links oben, rechts oben, links unten und rechts unten) zur Auswahl. Um die PIP-Position zu verändern, können Sie die Taste  verwenden. Das Seitenverhältnis des PIP-Fensters ist mit 4:3 festgelegt.

Wenn der PIP-Modus aktiv ist, ist das PIP-Fenster standardmäßig das aktive Fenster, wobei das aktive Fenster durch eine rote Umrandung hervorgehoben wird. Das aktive Fenster kann über die Taste  geändert werden. Die Statusinformation OSD gehört zum aktiven Fenster. Der Platz der Status-OSDs ist für beide Fenster gleich.

Drücken Sie nochmals die -Taste, um den PIP-Modus zu verlassen.

Drücken Sie die -Taste, um in den PAP-Modus zu wechseln.

Im PAP-Modus erscheinen zwei gleich große Bilder auf dem Bildschirm. Die Bildseitenverhältnisse des Fensters sind festgelegt.

Wenn Sie in den PAP-Modus schalten, wird das Hauptfenster im PIP-Modus auf der rechten Seite des Bildschirms dargestellt. Das aktive Fenster kann über die Taste  geändert werden.

Drücken Sie nochmals die -Taste, um den PAP-Modus zu verlassen.

**Beachten Sie:** Wenn die Hauptbildquelle TV, EXT-1, EXT-2 oder BAV ist, kann im PAP- oder PIP-Fenster nur HDMI, YPbPr, PC als Quelle eingestellt werden und umgekehrt.

## Auswahl Bildmodus

Durch Drücken der Taste **PP** können Sie die Einstellungen im Bildmodus (Picture Mode) nach Ihren Wünschen vornehmen.

## Standbild

Sie können das Bild auf dem Bildschirm anhalten, indem Sie die Taste **OK** drücken. Drücken Sie die Taste **OK**, um das Standbild festzuhalten. Drücken Sie nochmals diese Taste, um den Standbildmodus zu verlassen.

**Beachten Sie:** Wenn Sie das Signal von den Quellen PC, YPbPr und HDMI betrachten, ist diese Funktion nicht verfügbar.

## Zoom-Modi

Sie können das Bildseitenverhältnis (Bildformat) des TV ändern, um das Bild in unterschiedlichen Zoommodi anzusehen.

Drücken Sie die Taste /WIDE, um den Zoommodus direkt zu ändern.

Die verfügbaren Zoommodi sind unten aufgelistet.

**Beachten Sie:**

- In den **YPbPr**- und **HDMI**-Modi mit den Auflösungen 720p-1080i ist nur der Modus **16:9** verfügbar.
- Im **PC-Modus** sind nur die Modi **4:3** und **16:9** verfügbar.

**Auto**

Wenn ein **WSS-Signal (Wide Screen Signaling = Breitbildsignal)** mit dem Bildseitenformat im Sendesignal oder im Signal von einem externen Gerät enthalten ist, ändert das TV-Gerät automatisch den **ZOOM**-Modus in Übereinstimmung mit dem **WSS-Signal**.

- Wenn der **AUTO**-Modus wegen schlechter Qualität des **WSS-Signals** nicht richtig funktioniert, oder wenn Sie den **ZOOM**-Modus selbst ändern wollen, können Sie manuell zu einem anderen **ZOOM**-Modus wechseln.

**16:9**

Hier kann man die linke und die rechte Seite eines normalen Bildes (Bildseitenformat 4:3) gleichmäßig ausdehnen, um die Breite des TV-Bildschirms auszufüllen

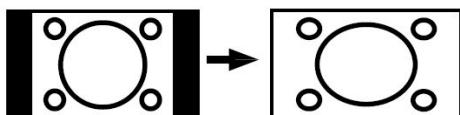

- Für Bilder mit einem Bildseitenverhältnis von **16:9**, die zu einem normalen Bild (Bildseitenverhältnis von 4:3) verkleinert worden sind, verwenden Sie zur Wiederherstellung des ursprünglichen Formats den **16:9**-Modus.

**4:3**

Wird dazu verwendet, ein normales Bild (Bildseitenverhältnis von 4:3) zu betrachten, da dies sein ursprüngliches Format ist.

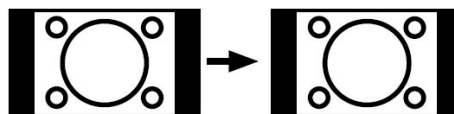

**Panorama (Panoramic):**

Hier kann man die linke und die rechte Seite eines normalen Bildes (Bildseitenformat 4:3) ausdehnen, um den Bildschirm auszufüllen, ohne dabei das Bild unnatürlich erscheinen zu lassen.

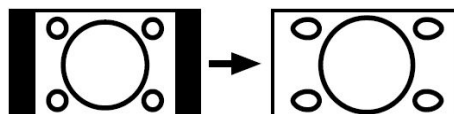

Der obere und der untere Teil des Bildes sind leicht abgeschnitten.

**14:9 Zoom:**

Mit dieser Funktion wird ein breites Bild (Bildseitenformat von 14:9) bis zu den oberen und unteren Grenzen des Bildschirms gezoomt.



**Kino (Cinema)**

Mit dieser Funktion wird ein breites Bild (Bildseitenformat von 16:9) auf volle Bildschirmgröße gezoomt.

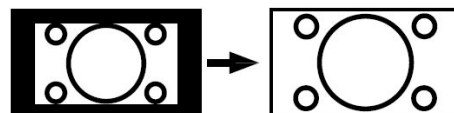

**Untertitel (Subtitle)**

Mit dieser Funktion wird ein breites Bild (Bildseitenformat von 16:9) mit Untertiteln auf volle Bildschirmgröße gezoomt.

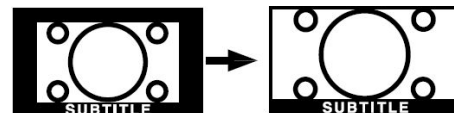

## Teletext

Das Teletext-System überträgt Informationen wie Nachrichten, Sport und Wetter auf Ihr TV-Gerät. Wenn das Signal schwächer wird, zum Beispiel bei schlechten Witterungsbedingungen, können Textfehler auftreten, oder der Textmodus insgesamt deaktiviert werden.

Die **Teletext-Funktionstasten** werden unten angeführt:

### **Teletext Ein-Aus / PAT-Modus**

Aktiviert den Teletext bei einmaligem Drücken. Durch Drücken dieser Taste wird der Bildschirm in zwei Fenster unterteilt. In einem wird der Teletext angezeigt, im anderen der aktuelle TV-Kanal. Durch nochmaliges Drücken wird der Teletext-Modus verlassen.

### **Index**

Teletext-Indexseite anwählen.

### **Mix**

Blendet den Teletext über dem aktuellen Programm ein.

### **Vergrößern**

Drücken Sie einmal diese Taste, um die obere Hälfte der Seite zu vergrößern, und nochmals, um die untere Hälfte vergrößern zu lassen. Wenn Sie sie nochmals drücken, kehren Sie zur normalen Größe zurück.

### **Anzeigen**

Zeigt verborgene Informationen an (z.B. Lösungen von Rätseln oder Spielen).

### **Halten**

Hält falls gewünscht eine Seite an. Um die Haltefunktion aufzuheben, nochmals diese Taste drücken.

### **Unterseiten / Zeit**

Wählt Unterseiten aus (sofern verfügbar), wenn der Teletext aktiv ist. Wenn der Teletext nicht aktiviert ist, wird die Zeitinformation angezeigt, sofern das entsprechende Programm Teletext überträgt.

### **P+ / P- und Ziffern (0-9)**

Zum Auswählen einer Seite drücken.

**Beachten Sie:** Die meisten TV-Sender verwenden die Seitennummer **100** für die Indexseite.

### **Farbtasten**

#### **(ROT/GRÜN/GELB/BLAU)**

Ihr TV-Gerät unterstützt sowohl **FASTTEXT** als auch **TOPTTEXT**-Systeme. Wenn diese Systeme verfügbar sind, werden die Seiten nach Gruppen oder Themen unterteilt.

Ist das **FASTTEXT**-System verfügbar, werden die Abschnitte einer Teletextseite farbcodiert und können dann durch Drücken der entsprechenden Farbtaste ausgewählt werden. Drücken Sie eine Farbtaste je nach Wunsch.

Es erscheint farbiger Text, der Ihnen anzeigt, welche Farbtasten Sie verwenden können, wenn **TOPTTEXT** verfügbar ist. Durch Drücken der Tasten **P-** oder **P+** wird die jeweils nächste oder vorhergehende Seite eingeblendet.



## Tipps

### Pflege des Bildschirms

Reinigen Sie den Bildschirm mit einem leicht feuchten, weichen Tuch. Verwenden Sie keine aggressiven Reinigungsmittel, da diese Mittel die Bildschirmbeschichtung angreifen können.

Stecken Sie zu Ihrer Sicherheit bei der Reinigung den Netzstecker ab. Wenn Sie das TV-Gerät bewegen oder transportieren, halten Sie es bitte richtig an der Unterseite.

### Bleibendes Bild

Beachten Sie, dass bei der Anzeige von stehenden Bildern Geisterbilder auftreten können. Solche Bildstörungen auf PLASMA-TVs verschwinden meist nach einer Weile wieder. Schalten Sie das Gerät für eine Weile ab.

Um solche Störungen von vornherein zu vermeiden, sollten Sie keine stehenden Bilder lange Zeit anzeigen lassen.

### Kein Strom

Wenn das Gerät keinen Strom hat, überprüfen Sie bitte das Netzkabel und dessen Anschluss an der Steckdose.

### Schlechte Bildqualität

Haben Sie die richtige Farbnorm ausgewählt? Ist Ihr Fernsehgerät oder die Hausantenne zu nahe an nicht geerdeten Audiogeräten oder Neonlichtern, etc. aufgestellt?

Berge oder hohe Gebäude können dazu führen, dass Bilder doppelt dargestellt werden oder Geisterbilder entstehen. Manchmal können Sie die Bildqualität verbessern, indem Sie die Antenne anders ausrichten.

Kann das Bild bzw. der Text kaum erkannt werden? Überprüfen Sie, ob Sie die richtige Frequenz eingegeben haben. Bitte stellen Sie die Kanäle neu ein.

Die Bildqualität kann sich verschlechtern, wenn zwei Zusatzgeräte gleichzeitig an das Fernsehgerät angeschlossen werden. Schließen Sie in diesem Fall eines der Zusatzgeräte wieder ab.

### Kein Bild

Ist die Antenne richtig angeschlossen? Sind die Stecker fest mit der Antennenbuchse verbunden? Ist das Antennenkabel beschädigt? Wurden geeignete Stecker verwendet, um die Antenne anzuschließen? Wenn Sie nicht sicher sind, fragen Sie Ihren Händler.

Kein Bild bedeutet, dass Ihr TV-Gerät kein Signal empfängt. Haben Sie die richtigen Tasten auf der Fernbedienung betätigt? Versuchen Sie es noch einmal.

Stellen Sie auch sicher, dass die richtige Eingangsquelle ausgewählt ist.

### Ton

Sie hören keinen Ton. Haben Sie den Ton eventuell durch das Betätigen der Taste  abgestellt?

Es funktioniert nur ein Lautsprecher. Ist die Balance auf nur eine Seite eingestellt? Siehe Menü **Ton (Sound)**.

### Fernbedienung

Das Gerät spricht nicht auf die Fernbedienung an. Möglicherweise sind die Batterien leer. In diesem Fall können Sie das Fernsehgerät immer noch über die Tasten am Gerät bedienen.

### Eingabequellen

Wenn Sie keine Eingabequelle wählen können, haben Sie wahrscheinlich kein Gerät angeschlossen.

Wenn Sie ein Gerät angeschlossen haben, überprüfen Sie die AV-Kabel und deren Anschluss.

## Anhang A: Typische Anzeigemodi PC-Eingang

Das Display hat eine maximale Auflösung von 1280 x 768 mit einem Frequenzbereich von 56-60 Hz.

In der folgenden Tabelle werden einige der üblichen Videoanzeige-Modi dargestellt.

Unter Umständen unterstützt Ihr TV keine verschiedenen Auflösungen. Die unterstützten Auflösungen werden unten aufgelistet.

Wenn Sie Ihren PC mit einer nicht unterstützten Auflösung betreiben, erscheint eine Warnmeldung am Bildschirm.

Modus (Mode)	Auflösung		Frequenz
	Horizontal	Vertikal	
1	640	480	60Hz
2	800	600	56Hz
3	800	600	60Hz
4	1024	768	60Hz
5	1280	768	60Hz

## Anhang B: AV- und HDMI-Signalkompatibilität

Quelle (Source)	Unterstützte Signale		Verfügbar
<b>EXT-1 (SCART 1)</b>	PAL 50/60		O
	NTSC 60		O
	RGB 50		O
	RGB 60		O
<b>EXT-2 (SCART-2)</b>	PAL 50/60		O
	NTSC 60		O
	RGB 50		X
	RGB 60		X
	S-VHS 50		O
<b>BAV</b>	PAL 50/60		O
	NTSC 60		O
<b>YPbPr</b>	480I	60Hz	O
	480P	60Hz	O
	576I	50Hz	O
	576P	50Hz	O
	720P	50Hz	O
	720P	60Hz	O
	1080I	50Hz	O
	1080I	60Hz	O
<b>HDMI</b>	480I	60Hz	O
	480P	60Hz	O
	576I	60Hz	O
	576P	60Hz	O
	720P	60Hz	O
	720P	50Hz	O
	1080I	50Hz	O
	1080I	50Hz	O
	1080P	50Hz	X
	1080P	60Hz	X
1080P	24 HZ	X	

(X: Nicht möglich, O : Möglich)

**Beachten Sie:** In einigen Fällen kann unter Umständen ein Signal nicht richtig auf dem PLAS-MA-Schirm angezeigt werden. Das Problem kann durch eine Inkompatibilität in den Standards des Quellgeräts verursacht werden (DVD, Settop-Box etc.). Wenn solche Probleme auftreten, wenden Sie sich bitte an Ihren Händler und/oder den Hersteller des Geräts.

## Anhang C: Pinbelegung

### Signaleingang

#### PC-RGB-Buchse (D-Sub 15-Pin)

Pin	Eingangssignal
1	R
2	G oder Sync auf Grün
3	B
4	Keine Verbindung
5	Keine Verbindung
6	R.GND
7	G.GND
8	B.GND
9	Keine Verbindung
10	GND
11	Keine Verbindung
12	[SDA]
13	H.Sync oder HV/ Composite Sync
14	V.sync. [V.CLK]
15	[SCL]

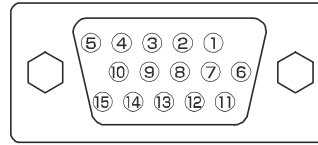

- Wenn verschiedene Arten von Eingangssignalen dem Monitor gleichzeitig, zum Beispiel über eine Grafikkarte oder dgl. zugeführt werden, wählt der Monitor automatisch das Signal nach der folgenden Prioritätenliste aus:

Sync-Signaltyp	Priorität
H/V getrennter Sync.	1
H/V Composite-Sync.	2
Sync auf Grün *	3

- Auch im Fall der empfohlenen Signale, wie sie auf der folgenden Seite angegeben werden, kann es vorkommen, dass eine korrekte Wiedergabe nicht möglich ist. Verwenden Sie in diesem Fall H/V getrennter Sync. oder H/V Composite-Sync.

#### Pinbelegung HDMI-Anschluss

Pin	Eingangssignal	Pin	Eingangssignal
1	TMDS Data2+	11	TMDS Clock Shield
2	TMDS Data2 Shield	12	TMDS Clock-
3	TMDS Data 2-	13	CEC
4	TMDS Data 1+	14	Reserviert (im Gerät nicht beschaltet)
5	TMDS Data1 Shield	15	SCL
6	TMDS Data1-	16	SDA
7	TMDS Data0+	17	DDC/CEC Ground
8	TMDS Data0 Shield	18	+5V Stromversorgung
9	TMDS Data0-	19	Hot Plug -Erfassung
10	TMDS Clock+		

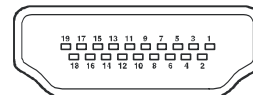

#### Pinbelegung SCART-Anschluss

Pin	Eingangssignal	Pin	Eingangssignal
1	AUDIO OUT (RECHTS)	12	Nicht verwendet
2	AUDIO IN (RECHTS)	13	RGB-R GND
3	AUDIO OUT (LINKS/MONO)	14	GND
4	AUDIO GND	15	RGB-R / S.VHS CHROMINANCE IN
5	RGB-B GND	16	BLANKING-SIGNAL
6	AUDIO IN (LINKS/MONO)	17	COMPOSITE VIDEO GND
7	RGB-B IN	18	BLANKING-SIGNAL GND
8	AUDIO / RGB SWITCH / 16:9	19	COMPOSITE VIDEO OUT
9	RGB-G GND	20	COMPOSITE VIDEO / S.VHS LUMINANCE IN
10	Nicht verwendet	21	GND / SHIELD (GEHAUSE)
11	RGB-B IN		

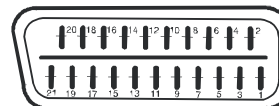

## Technische Daten

### TV-ÜBERTRAGUNG

PAL/SECAM B/G D/K K' I/I' L/L'

### EMPFANGSKANÄLE

VHF (BAND I/III)

UHF (BAND U)

HYPERBAND

KABELFERNSEHEN (S1-S20/ S21-S41)

### ANZAHL DER VOREINGESTELLTEN KANÄLE

100

### KANALANZEIGE

Bildschirmanzeige

### RF-ANTENNENEINGANG

75 Ohm (nicht geregelt)

### BETRIEBSSPANNUNG

220-240V AC, 50 Hz

### AUDIO

3D Panorama

### AUDIO-AUSGANGSLEISTUNG ( $W_{RMS}$ ) (10% THD)

2 X 8 W

### Leistungsaufnahme (W)

380 W (max)

< 2,6 W (Standby)

### PANEL

16:9 Display, 42" Bildschirmgröße

### Abmessungen (mm)

Abmessungen (mm)			
T	L	H	Gewicht (kg) (ohne Standfuß und Lautsprecher)
98	1045	727	30,7



**BEDIENUNGSANLEITUNG**

**DPTV 42-5**

**TFT-FARBFERNSEHGERÄT MIT FERNBEDIENUNG**





50125376