



**DAB+**

## Micro-Stereoanlage DAB Vertical 100

**Bedienungsanleitung**

---

## Das Vorwort

Diese Bedienungsanleitung hilft Ihnen beim

- bestimmungsgemäßen und
- sicheren

Gebrauch Ihrer Micro-Stereoanlage, im folgenden Anlage oder Gerät genannt.

## Die Zielgruppe dieser Bedienungsanleitung

Die Bedienungsanleitung richtet sich an jede Person, die das Gerät

- aufstellt,
- bedient,
- reinigt
- oder entsorgt.

## Die Gestaltungsmerkmale dieser Bedienungsanleitung

Verschiedene Elemente der Bedienungsanleitung sind mit festgelegten Gestaltungsmerkmalen versehen. So können sie leicht feststellen, ob es sich um

normalen Text,

- Aufzählungen oder

➔ Handlungsschritte

handelt.

### Reset-Hinweis:

In seltenen Fällen kann es passieren, dass die Software des Gerätes „einfriert“ und das Gerät nicht mehr auf eine Bedienung reagiert.

In diesem Falle gehen Sie bitte wie folgt vor:

- Gerät mit ON/OFF 25 ausschalten
- Kurze Zeit warten
- Gerät wieder einschalten.

Der Systemspeicher wird zurückgesetzt und das Gerät ist wieder betriebsbereit.

---

# Inhaltsverzeichnis

|  |           |
|--|-----------|
| <b>Geräteübersicht</b> .....                           | <b>5</b>  |
| Fernbedienung .....                                    | 7         |
| <b>Hinweise zur Handhabung</b> .....                   | <b>9</b>  |
| Sicherheitshinweise .....                              | 9         |
| Umgang mit Batterien .....                             | 11        |
| Aufstellen des Geräts .....                            | 12        |
| <b>Die Beschreibung des Gerätes</b> .....              | <b>14</b> |
| Der Lieferumfang .....                                 | 14        |
| Die besonderen Eigenschaften des Gerätes .....         | 14        |
| <b>Wie Sie das Gerät zum Betrieb vorbereiten</b> ..... | <b>15</b> |
| Wandmontage .....                                      | 15        |
| Wie Sie die Lautsprecher anschließen.....              | 15        |
| Wie Sie den Antennenempfang verbessern.....            | 16        |
| Wie Sie die Batterien einlegen .....                   | 16        |
| Wie Sie das Netzkabel anschließen.....                 | 18        |
| Wie Sie einen Kopfhörer benutzen .....                 | 19        |
| Wie Sie eine externe Tonquelle anschließen .....       | 19        |
| USB-Anschluss .....                                    | 20        |

|   |           |
|---|-----------|
| <b>Wie Sie allgemeine Geräte-Funktionen bedienen</b> .... | <b>21</b> |
| Wie Sie das Gerät einschalten .....                       | 21        |
| Wie Sie die Quelle einstellen .....                       | 22        |
| Wie Sie die Lautstärke einstellen.....                    | 22        |
| Wie Sie den Klang einstellen .....                        | 22        |
| Wie Sie die Stummschaltung einschalten.....               | 22        |
| Wie Sie die Sleep-Funktion benutzen.....                  | 22        |
| Wie Sie das Gerät ausschalten .....                       | 22        |
| <b>Die DAB-Funktion</b> .....                             | <b>23</b> |
| Was ist DAB+ .....  | 23        |
| Wie Sie einen Suchlauf bei DAB durchführen .....          | 24        |
| Manuelle Senderwahl / Tuning bei DAB .....                | 24        |
| Wie Sie DAB-Sender speichern.....                         | 25        |
| Wie Sie das Gerät auf Werkseinstellung zurücksetzen       | 25        |
| Wie Sie die Software-Version darstellen.....              | 26        |
| Wie Sie die Displayanzeigen aufrufen .....                | 26        |
| <b>Der UKW-Betrieb</b> .....                              | <b>27</b> |
| Wie Sie den Radiobetrieb einschalten .....                | 27        |
| Wie Sie Mono/Stereo einstellen.....                       | 27        |
| Wie Sie UKW-Sender speichern.....                         | 28        |
| Displayanzeigen .....                                     | 28        |

|   |           |  |           |
|---|-----------|--|-----------|
| <b>Wie Sie den CD-Player bedienen .....</b>   | <b>29</b> | <b>Wie Sie die SD-Funktion bedienen.....</b>   | <b>36</b> |
| Allgemeine Hinweise zu CDs/MP3-CDs .....      | 29        | Speichermedium einsetzen .....                 | 36        |
| Welche Discs Sie verwenden können .....       | 30        | Funktionen .....                               | 36        |
| Wie Sie Discs einlegen .....                  | 30        | <b>Wie Sie die Weckfunktion benutzen .....</b> | <b>37</b> |
| Wie Sie Discs entnehmen .....                 | 31        | Uhrzeit manuell einstellen.....                | 37        |
| Wie Sie eine Disc wiedergeben .....           | 31        | Wecker einstellen .....                        | 37        |
| Wie Sie Titel einstellen .....                | 31        | Weckfunktion ein- und ausschalten .....        | 38        |
| Wie Sie MP3-Informationen darstellen.....     | 32        | <b>Wie Sie das Gerät reinigen .....</b>        | <b>39</b> |
| Wie Sie die Wiederholungsfunktion nutzen..... | 32        | Hinweise zur CD .....                          | 39        |
| Wie Sie Titel anspielen (INTRO) .....         | 33        | <b>Wie Sie Fehler beseitigen .....</b>         | <b>40</b> |
| Wie Sie den Zufallsgenerator nutzen .....     | 33        | <b>Technische Daten .....</b>                  | <b>43</b> |
| Wie Sie die Programmier-Funktion nutzen ..... | 33        | <b>Entsorgungshinweise .....</b>               | <b>44</b> |
| <b>Wie Sie die USB-Funktion bedienen.....</b> | <b>35</b> |  |           |
| Speichermedium einsetzen .....                | 35        |  |           |
| Funktionen .....                              | 35        |  |           |

## Geräteübersicht

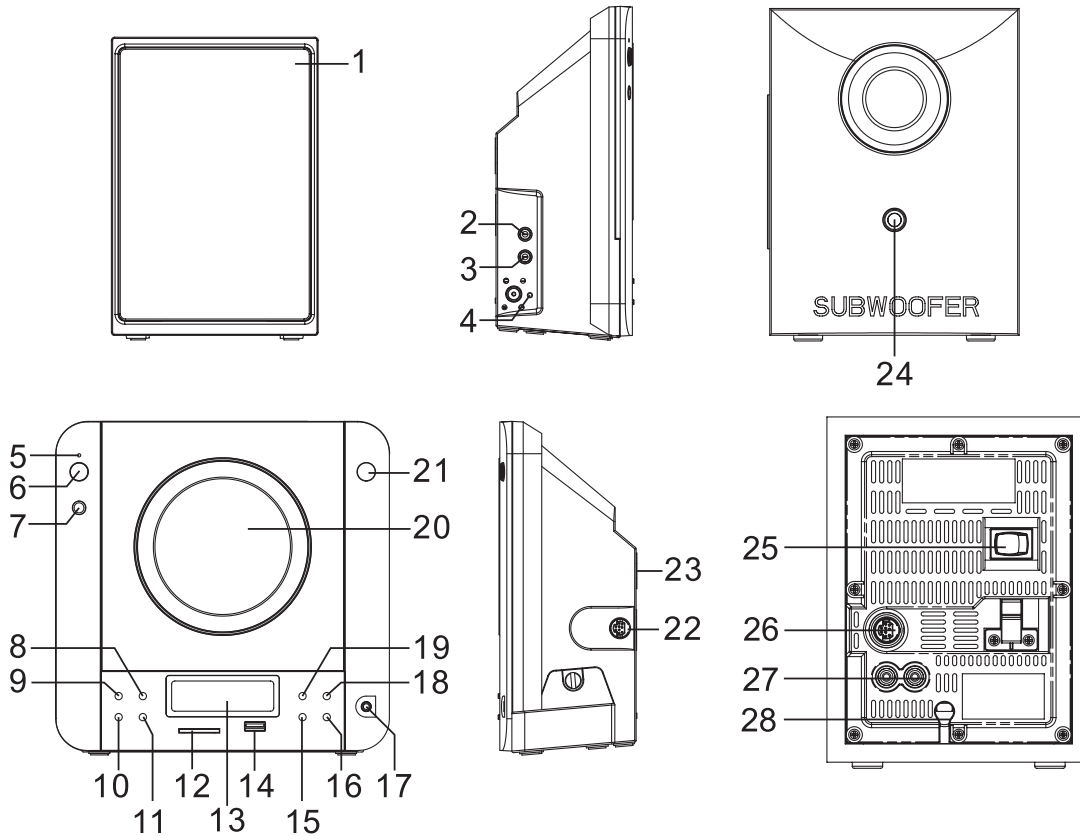

## Geräteübersicht

|      |   |   |
|------|---|---|
| 1    |   | Lautsprecher  |
| 2, 3 | AUX R, L  | Anschluss externe Quelle, Cinch stereo                                    |
| 4    | ANT   | DAB/UKW-Wurfantenne   |
| 5    | LED   | LED-Anzeige Standby   |
| 6    |  STANDBY/ON        | Einschalten, Ausschalten (STANDBY)  |
| 7    | IR  | Fernbedienungsempfänger   |
| 8    | CD USB CARD   | Betriebsart wählen: CD, USB, CARD   |
| 9    | DAB FM AUX  | Betriebsart wählen: DAB, FM, AUX  |
| 10   | -VOLUME+  | Lautstärketasten: - leiser, + lauter                                      |
| 11   |   |   |
| 12   | MEMORY0 CARD  | SD-Kartenschacht  |
| 13   |   | LCD-Display   |
| 14   | USB IN  | USB-Anschluss   |
| 15   | SKIP/TUNE   | DAB: durch Stationen schalten   |
| 16   | SARCH<br>          | UKW: Frequenz einstellen<br>CD: Titelwahl, Suchlauf<br>Uhrzeit einstellen |
| 17   |                    | Kopfhöreranschluss, 3,5 mm Klinke   |
| 18   |  STOP<br>MENU/INFO | CD, USB/CARD: Wiedergabe stoppen<br>Einblenden Displayinformationen       |

|                  |   |  |
|------------------|---|--|
| 19               | PLAY/PAUSE<br>SCAN  | CD, USB/CARD: Wiedergabe starten, Pause<br>DAB: Full scan<br>UKW: Automatischer Suchlauf |
| 20               |   | CD-Fach  |
| 21               | OPEN CLOSE  | CD-Fach öffnen, schließen  |
| 22               | TO WOOFER   | Anschluss Subwoofer  |
| 23               |   | Bohrung Wandbefestigung  |
| <b>Subwoofer</b> |   |  |
| 24               | LED   | Standby-Anzeige Subwoofer  |
| 25               | ON OFF  | Netzschalter   |
| 26               | FROM MAIN   | Anschluss Gerät, Subwoofer   |
| 27               | SPEAKER OUT<br>R L  | Lautsprecheranschlüsse   |
| 28               | AC ~  | Netzanschluss 230 V ~ 50 Hz  |
| -                |   | Typenschild (Rückseite)  |

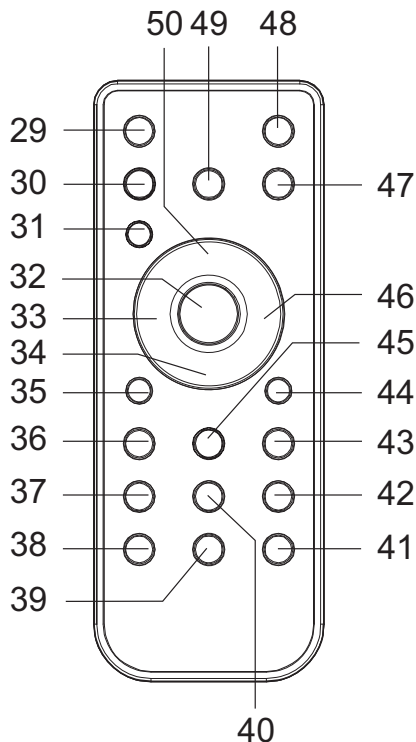

## Fernbedienung

|    |                          |  |
|----|--------------------------|--|
| 29 |                          | Einschalten, Ausschalten (STANDBY)   |
| 30 | RANDOM                   | Zufallswiedergabe  |
| 31 | REPEAT                   | Wiederholungsfunktion REPEAT   |
| 32 | SELECT<br>FM MONO/ST.    | Menüoption aktivieren<br>Lang drücken: Manual tune<br>Umschaltung mono, stereo   |
| 33 | SKIP/TUNE/<br>SEARCH<br> | DAB: durch Stationen schalten<br>UKW: Frequenz einstellen<br>iPod: durch Menü schalten<br>CD/USB/CARD: Titelwahl, Suchlauf<br>Uhrzeit einstellen |
| 34 | STOP<br>MENU / INFO      | CD: Wiedergabe stoppen<br>DAB/UKW: Einblenden<br>Displayinformationen  |
| 35 | PRESET                   | CD/USB/CARD: Albumwahl<br>TUNER: PRESET-Sender wählen  |
| 36 | ID3/MEM/ C-ADJ.          | ID3-Tag ein-/ausschalten,<br>CD, USB/SD Programmierfunktion,<br>Radiosender PRESET speichern,<br>Uhrzeit einstellen                              |
| 37 | EQ                       | Equalizer-Klangeinstellung   |
| 38 | MUTE                     | Stummschaltung   |
| 39 | VOLUME –                 | Lautstärketaste leiser   |

## Geräteübersicht

---

|    |                            |  |
|----|----------------------------|--|
| 40 | INTRO                      | Anspielfunktion CD, USB, CARD  |
| 41 | VOLUME +                   | Lautstärketaste lauter   |
| 42 | SLEEP                      | Sleep-Funktion   |
| 43 | TIMER                      | Weck-Funktion einstellen   |
| 44 | PRESET ►                   | CD/USB/CARD: Albumwahl<br>TUNER: PRESET-Sender wählen  |
| 45 | CLOCK                      | Uhrzeit einstellen (einblenden)  |
| 46 | SKIP/TUNE<br>SEARCH ►►I    | DAB: durch Stationen schalten<br>UKW: Frequenz einstellen<br>CD: Titelwahl, Suchlauf<br>Uhrzeit einstellen |
| 47 | DAB FM AUX                 | Betriebsart wählen   |
| 48 | OPEN CLOSE                 | CD-Fach öffnen, schließen  |
| 49 | CD USB CARD                | Betriebsart wählen   |
| 50 | PLAY/PAUSE<br>► II<br>SCAN | Wiedergabe starten, Pause<br>DAB: Full scan<br>UKW: Automatischer Suchlauf                                 |



## Hinweise zur Handhabung

Lesen Sie bitte alle Sicherheitshinweise sorgfältig durch und bewahren Sie diese für spätere Fragen auf. Befolgen Sie immer alle Warnungen und Hinweise in dieser Bedienungsanleitung und auf der Rückseite des Gerätes.



### Sicherheitshinweise

#### Vorsicht!

- Das Gerät darf nur an eine Netzspannung von 230 V~, 50 Hz angeschlossen werden. Versuchen Sie niemals, das Gerät mit einer anderen Spannung zu betreiben.
  - Der Netzstecker darf erst angeschlossen werden, nachdem die Installation vorschriftsmäßig beendet ist.
  - Wenn das Netzkabel defekt ist bzw. wenn das Gerät sonstige Schäden aufweist, darf es nicht in Betrieb genommen werden.
  - Beim Abziehen des Steckers von der Steckdose am Stecker ziehen - nicht am Kabel.
  - Um Feuergefahr und die Gefahr eines elektrischen Schlages zu vermeiden, setzen Sie das Gerät weder Regen noch sonstiger Feuchtigkeit aus.
  - Vermeiden Sie den Kontakt des Gerätes mit Wasser oder Feuchtigkeit.
- Nehmen Sie das Gerät nicht in der Nähe von Badewannen, Swimmingpools oder spritzendem Wasser in Betrieb.
  - Stellen Sie keine Behälter mit Flüssigkeit, z.B. Blumenvasen, auf das Gerät. Diese könnten umfallen, und die auslaufende Flüssigkeit kann zu erheblicher Beschädigung bzw. zum Risiko eines elektrischen Schlages führen.
  - Sollten Fremdkörper oder Flüssigkeit in das Gerät gelangen, ziehen Sie sofort den Netzstecker aus der Steckdose. Lassen Sie das Gerät von qualifiziertem Fachpersonal überprüfen, bevor Sie es wieder in Betrieb nehmen. Andernfalls besteht die Gefahr eines elektrischen Schlags.
  - Öffnen Sie nicht das Gehäuse. Andernfalls besteht die Gefahr eines elektrischen Schlags.
  - Versuchen Sie niemals ein defektes Gerät selbst zu reparieren. Wenden Sie sich immer an eine unserer Kundendienststellen.
  - Öffnen Sie das Gerät auf keinen Fall – dies darf nur der Fachmann.
  - Fremdkörper, z.B. Nadeln, Münzen, etc., dürfen nicht in das Innere des Gerätes fallen.
  - Die Anschlusskontakte nicht mit metallischen Gegenständen oder den Fingern berühren. Die Folge können Kurzschlüsse sein.

- Es dürfen keine offenen Brandquellen, wie z.B. brennende Kerzen auf das Gerät gestellt werden.
- Lassen Sie Kinder niemals unbeaufsichtigt dieses Gerät benutzen.
- Überlassen Sie Wartungsarbeiten stets qualifiziertem Fachpersonal. Andernfalls gefährden Sie sich und andere.
- Das Gerät bleibt auch in ausgeschaltetem Zustand Standby mit dem Stromnetz verbunden. Ziehen Sie den Netzstecker aus der Steckdose, falls Sie das Gerät über einen längeren Zeitraum nicht benutzen. Ziehen Sie nur am Stecker, nicht am Kabel.
- Hören Sie Musik oder Radio nicht mit großer Lautstärke. Dies kann zu bleibenden Gehörschäden führen.
- Dieses Gerät ist nicht dafür bestimmt, durch Personen (einschließlich Kinder) mit eingeschränkten physischen, sensorischen oder geistigen Fähigkeiten oder mangels Erfahrung und/oder mangels Wissen benutzt zu werden, es sei denn, sie werden durch eine für ihre Sicherheit zuständige Person beaufsichtigt oder erhielten von ihr Anweisungen, wie das Gerät zu benutzen ist.
- Kinder müssen beaufsichtigt werden, um sicherzustellen, dass sie nicht mit dem Gerät spielen.
- Es ist verboten Umbauten am Gerät vorzunehmen.

- Beschädigte Geräte bzw. beschädigte Zubehörteile dürfen nicht mehr verwendet werden.



Der CD-Player verwendet einen unsichtbaren Laserstrahl. Dieser kann Ihre Augen bei falscher Handhabung verletzen. Schauen Sie niemals in das geöffnete CD-Fach.

- Dieses Gerät wurde als Laser-Gerät der Klasse 1 (CLASS 1 LASER) eingestuft. Der entsprechende Aufkleber (CLASS 1 LASER PRODUCT) befindet sich auf der Rückseite des Geräts.



## Umgang mit Batterien

- Achten Sie darauf, dass Batterien nicht in die Hände von Kindern gelangen. Kinder könnten Batterien in den Mund nehmen und verschlucken. Dies kann zu ernsthaften Gesundheitsschäden führen. Bewahren Sie deshalb Batterien und Fernbedienung für Kleinkinder unerreichbar auf. In diesem Fall sofort einen Arzt aufsuchen!
- Normale Batterien dürfen nicht geladen, mit anderen Mitteln reaktiviert, nicht auseinandergenommen, erhitzt oder ins offene Feuer geworfen werden (**Explosionsgefahr!**).
- Wechseln Sie schwächer werdende Batterien rechtzeitig aus. Batteriekontakte und Gerätekontakte vor dem Einlegen reinigen.
- Wechseln Sie immer alle Batterien gleichzeitig aus und verwenden Sie Batterien des gleichen Typs.
- Bei falsch eingelegter Batterie besteht **Explosionsgefahr!**
- Versuchen Sie nicht, die Batterie wiederaufzuladen, auseinander zu nehmen, auf eine Temperatur von über 100°C zu erhitzen oder zu verbrennen.
- Entsorgen Sie verbrauchte Batterien sofort. Ersetzen Sie Batterien nur durch Batterien des richtigen Typs und der richtigen Modellnummer

### Vorsicht!

- Batterien keinen extremen Bedingungen aussetzen. Nicht auf Heizkörpern ablegen, nicht direkter Sonnenstrahlung aussetzen!
- Ausgelaufene oder beschädigte Batterien können bei Berührung mit der Haut Verätzungen verursachen. Benutzen Sie in diesem Fall geeignete Schutzhandschuhe. Reinigen Sie das Batteriefach mit einem trockenen Tuch.

### Wichtiger Hinweis zur Entsorgung:

Batterien können Giftstoffe enthalten, die die Gesundheit und die Umwelt schädigen.

- Batterien unterliegen der Europäischen Richtlinie 2006/66/EG. Diese dürfen nicht mit dem normalen Hausmüll entsorgt werden.
- Bitte informieren Sie sich über die örtlichen Bestimmungen zu gesonderten Entsorgung von Batterien, da durch die korrekte Entsorgung Umwelt und Menschen vor möglichen negativen Folgen geschützt werden.

Dieses Zeichen finden Sie auf schadstoffhaltigen Batterien:



## Bestimmungsgemäßer Gebrauch

Das Gerät ist für den Empfang von UKW/DAB-Radiosendungen, als CD-Spieler und für die Wiedergabe von Musikdateien von USB bzw. SD-Karten sowie von externen Geräten entwickelt. Das Gerät ist für den privaten Gebrauch konzipiert und nicht für gewerbliche Zwecke geeignet.

- Verwenden Sie kein USB-Kabel zum Anschluss von USB-Medien an die USB- Schnittstelle. Der USB-Anschluss ist nur zum direkten Anschluss von USB-Medien ausgelegt.

## Aufstellen des Geräts

- Stellen Sie das Gerät auf einen festen, sicheren und horizontalen Untergrund. Sorgen Sie für gute Belüftung.
- Stellen Sie das Gerät nicht auf weiche Oberflächen wie Teppiche, Decken oder in der Nähe von Gardinen und Wandbehängen auf. Die Lüftungsöffnungen könnten verdeckt werden. Die notwendige Luftzirkulation kann dadurch unterbrochen werden. Dies könnte möglicherweise zu einem Gerätebrand führen.
- Die Lüftungsschlitze der Rückwand und den Seiten müssen stets frei bleiben. Sie dürfen nicht durch Gardinen, Decken oder Zeitungen verdeckt werden
- Stellen Sie das Gerät nicht in der Nähe von Wärmequellen wie Heizkörpern auf. Vermeiden Sie direkte Sonneneinstrahlungen und Orte mit außergewöhnlich viel Staub.
- Der Standort darf nicht in Räumen mit hoher Luftfeuchtigkeit, z.B. Küche oder Sauna, gewählt werden, da Niederschläge von Kondenswasser zur Beschädigung des Gerätes führen können. Das Gerät ist für die Verwendung in trockener Umgebung und in gemäßigttem Klima vorgesehen und darf nicht Tropf- oder Spritzwasser ausgesetzt werden.

- Beachten Sie, dass die Gerätefüße u.U. farbige Abdrücke auf bestimmten Möbeloberflächen hinterlassen könnten. Verwenden Sie einen Schutz zwischen Ihren Möbeln und dem Gerät.
  - Sie dürfen das Gerät nur in senkrechter Position betreiben. **Nicht** im Freien verwenden!
  - Halten Sie das Gerät und die Discs von Geräten fern, die starke Magnetfelder erzeugen.
  - Stellen Sie keine schweren Gegenstände auf das Gerät.
  - Wenn Sie das Gerät von einer kalten in eine warme Umgebung bringen, kann sich im Inneren des Geräts Feuchtigkeit niederschlagen. Warten Sie in diesem Fall etwa eine Stunde, bevor Sie ihn es Betrieb nehmen.
  - Verlegen Sie das Netzkabel so, dass niemand darüber stolpern kann.
  - Stellen Sie sicher, dass das Netzkabel oder der Stecker immer leicht zugänglich sind, so dass Sie das Gerät schnell von der Stromversorgung trennen können!
  - Die Steckdose sollte möglichst nah am Gerät sein.
  - Zur Netzverbindung Netzstecker vollständig in die Steckdose stecken.
  - Verwenden Sie einen geeigneten, leicht zugänglichen Netzanschluss und vermeiden Sie die Verwendung von Mehrfachsteckdosen!
  - Netzstecker nicht mit nassen Händen anfassen, Gefahr eines elektrischen Schlages!
  - Bei Störungen oder Rauch- und Geruchsbildung aus dem Gehäuse sofort Netzstecker aus der Steckdose ziehen!
  - Ziehen Sie vor Ausbruch eines Gewitters den Netzstecker.
  - Wenn das Gerät längere Zeit nicht benutzt wird, z.B. vor Antritt einer längeren Reise, ziehen Sie den Netzstecker.
  - Wenn das Gerät längere Zeit nicht betrieben wird, entnehmen Sie alle Batterien, da diese auslaufen und Gerät beschädigen können.
  - Zu hohe Lautstärke, besonders bei Kopfhörern, kann zu Gehörschäden führen.
  - Das Gerät nicht in der Nähe von Geräten aufstellen, die starke Magnetfelder erzeugen (z.B. Motoren, Lautsprecher, Transformatoren).
  - Das Gerät verwendet einen unsichtbaren Laserstrahl. Dieser kann Ihre Augen bei falscher Handhabung verletzen. Schauen Sie niemals in die geöffnete Disk-Schublade. Öffnen Sie nie das Gerät bzw. Gehäuse.
- Fernbedienung:**
- Wenn das Gerät längere Zeit nicht betrieben wird, entnehmen Sie alle Batterien, da diese auslaufen und das Gerät beschädigen können.

## Die Beschreibung des Gerätes

### Der Lieferumfang

Bitte stellen Sie sicher, dass alle nachfolgend aufgeführten Zubehörteile vorhanden sind:

- Die Micro-Stereoanlage,
- Fernbedienung inkl. Batterie,
- 2 Lautsprecher,
- 1 Subwoofer,
- Systemverbindungskabel,
- diese Bedienungsanleitung.

### Die besonderen Eigenschaften des Gerätes

Das Gerät besteht aus einem DAB+/UKW-Radio mit MP3-CD-Spieler und USB/SD-Anschluss und Timerfunktion.

Mit diesem Gerät können Sie:

- CDs, CD-R/RWs abspielen. Selbstgebrannte CDs müssen „finalisiert“ sein. Beachten Sie dazu die Hinweise im Handbuch Ihres CD-Recorders.
- Das Gerät kann einzelne Titel oder eine ganze CD automatisch wiederholen.
- Das Gerät kann bis zu 32 Titel einer CD sowie 64 Titel einer MP3-CD (bzw. von USB/CARD) in einer programmierbaren Reihenfolge abspielen.
- Das Gerät kann Titel mit der Zufall-Funktion und mit der Anspielfunktion abspielen.
- Mit dem digitalen DAB-Radio steht ein neues digitales Format zur Verfügung, durch welches man kristallklaren Sound ohne Rauschen und Knistern hören kann
- Sie können bis zu 30 DAB/UKW-Sender speichern.
- Das Gerät verfügt über eine Zeit- und Datumsanzeige.
- Das Gerät verfügt über eine Weckfunktion sowie die Einschlaffunktion.
- Sie können wählen, ob Sie mit dem TUNER (Radio), per CD oder USB/SD geweckt werden möchten.
- Sie können den Ton über einen Kopfhörer wiedergeben.
- Sie können den Ton externer Geräte wiedergeben.

## Wie Sie das Gerät zum Betrieb vorbereiten

### Wandmontage

Fertigen Sie ggf. eine Bohrschablone an. Zeichnen Sie sich die Bohrlöcher z.B. mit einem Bleistift an.

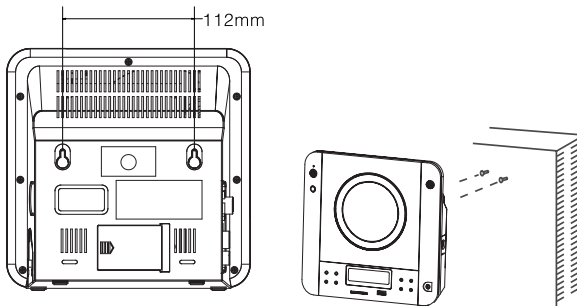

Bohrungsabstand Gerät: 112 mm

Bohrungsabstand Lautsprecher: 56 bzw. 80 mm

### **Vorsicht**

Das Gerät darf während der Montage nicht an die Stromversorgung angeschlossen sein. Andernfalls kann Feuer oder elektrischer Kurzschluss verursacht werden. Verwenden Sie zum Bohren nur Bohrmaschinen bzw. Bohrer, die den Anforderungen entspricht. Die Bohrtiefe muss den Herstellerangaben entsprechen. Andernfalls ist keine vollständige Sicherheit gewährleistet.

Die Wandmontage darf nicht in der Nähe einer elektrischen Einrichtung oder Leitung oder auf einer feuchten Wand montiert werden. Andernfalls kann elektrischer Leitungsbruch oder Kurzschluss bzw. Aufschwingen verursacht werden.

Es dürfen keine Heizquellen (Radiatoren, Heizkörper) oder Luftbefeuchter unter das montierte Gerät gestellt werden. Andernfalls kann Feuer oder elektrischer Kurzschluss verursacht werden

- ➔ Führen Sie die Löcher an der Rückseite des Geräts bzw. der Lautsprecher über die vormontierten Schrauben und hängen Sie das Gerät so auf.
- ➔ Prüfen Sie abschließend die Stabilität der Anordnung.
- ➔ Prüfen Sie vor der Montage das Mauerwerk, ob es den Anforderungen entspricht. Verwenden Sie nur geeignetes Montagematerial.

## Wie Sie die Lautsprecher anschließen

### Hinweis:

Zum Lautsprecheranschluss Gerät ausschalten und Netzstecker aus der Steckdose ziehen!

Nur die mitgelieferten Lautsprecher anschließen!

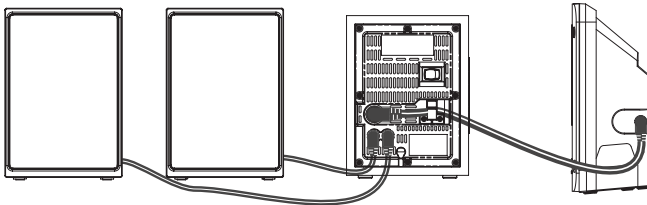

### Anschluß am Subwoofer:

- ➔ Die linke Lautsprecherbox ist mit der Buchse SPEAKER L (27) und die rechte Box mit der Buchse SPEAKER R (27) zu verbinden.
- ➔ Die Buchse FROM MAIN (26) ist per Systemverbindungskabel mit dem Anschluss TO WOOFER (22) am Gerät zu verbinden. Die Systemverbindungskabel befinden sich im Lieferumfang!

### Hinweis:

Um die beste Klangqualität zu erhalten, positionieren Sie die Lautsprecher möglichst so, dass diese ein gleichschenkeliges Dreieck bilden (siehe nachstehende Abbildung). Die Position des Subwoofers ist frei wählbar.

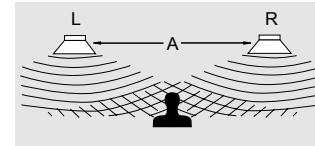

Wenn die Lautsprecher durch Vorhänge, Möbel oder ähnlichem verdeckt werden, wird die Klangqualität schlechter. Stellen Sie daher alle Lautsprecher so auf, dass sich kein Hindernis zwischen Ihrer Hörposition und den Lautsprechern befindet.

## Wie Sie den Antennenempfang verbessern

Die Anzahl und Qualität der zu empfangenden Sender hängt von den Empfangsverhältnissen am Aufstellort ab. Mit der DAB/UKW-Wurfantenne (4) kann ein brauchbarer Empfang erzielt werden. Diese Antenne muss in voller Länge auf den günstigsten Empfang ausgerichtet werden. Bei schlechtem Empfang raten wir mit der Taste MONO/ST. auf MONO zu schalten.

## Wie Sie die Batterien einlegen

- ➔ Zum Betrieb der Fernbedienung ist eine Batterie bereits eingelegt (CR2032). Zum Betrieb müssen Sie den Isolierstreifen im Batteriefach entfernen.



→ Entfernen Sie den Plastikstreifen wie abgebildet:



Sollte die Fernbedienung auf Eingaben nicht mehr reagieren, wechseln Sie die Knopfzelle aus.

→ Gehen Sie dazu folgendermaßen vor:

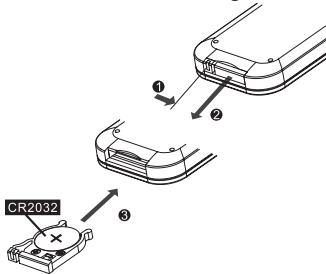

→ Schließen Sie den Batteriefachdeckel wieder sorgfältig, so dass die Haltetaschen des Deckels im Gehäuse einrasten. Achten Sie auf die **korrekte** Polung!

### Hinweis:

- Wird die Fernbedienung längere Zeit nicht benutzt, sollten die Batterien herausgenommen werden. Andernfalls kann die Fernbedienung durch Auslaufen der Batterien beschädigt werden.
- Nimmt die Reichweite der Fernbedienung ab, sollten die Batterien gegen neue ausgetauscht werden.
- Legen Sie die Fernbedienung nicht an extrem heißen oder sehr feuchten Stellen ab.

Bei Bedienung des Gerätes mit der Fernbedienung ist folgendes zu beachten:

- Die Fernbedienung (Sender) auf den Empfänger IR (7) am Gerät richten.
- Es muss Sichtverbindung zwischen Sender und Empfänger gewährleistet sein.
- Nimmt die Reichweite der Fernbedienung ab, sollten die Batterien gegen neue ausgetauscht werden.

### Wichtiger Hinweis zur Entsorgung:

Batterien können Giftstoffe enthalten, die die Umwelt schädigen.

- Entsorgen Sie die Batterien deshalb unbedingt entsprechend der geltenden gesetzlichen Bestimmungen. Werfen Sie die Batterien niemals in den normalen Hausmüll.

### **Hinweis:**

Wird die Fernbedienung längere Zeit nicht benutzt, sollte die Batterie herausgenommen werden. Andernfalls kann die Fernbedienung durch Auslaufen der Batterie beschädigt werden.

Nimmt die Reichweite der Fernbedienung ab, sollten die Batterien gegen neue ausgewechselt werden.

## **Wie Sie das Netzkabel anschließen**

- ➔ Stecken Sie den Netzstecker AC~ (28) in die Netzsteckdose.
- ➔ Wenn der Netzschalter POWER (25) auf ON steht:
- ➔ Die LED (5) leuchtet in Standby. Die LED (24) des Subwoofers leuchtet ebenfalls (rot).

### **Hinweis:**

Ziehen Sie bei Nichtverwendung den Stecker aus der Steckdose. Ziehen Sie am Netzstecker und nicht am Kabel. Ziehen Sie vor Ausbruch eines Gewitters den Netzstecker. Wenn das Gerät längere Zeit nicht benutzt wird, z.B. vor Antritt einer längeren Reise, ziehen Sie den Netzstecker.

### **Hinweis:**

Nach einem Stromausfall wird möglicherweise nicht die korrekte Uhrzeit angezeigt.

Wenn das Gerät an die Netzspannung angeschlossen und mit dem Netzschalter eingeschaltet ist, sind aufgrund der Standby-Funktion Teile des Gerätes in Betrieb. Um das Gerät ganz auszuschalten, muss der Netzschalter (25) auf OFF stehen oder der Netzstecker gezogen werden.

Sie können das Gerät an das normale Stromnetz anschließen.

Die beim Betrieb entstehende Wärme muss durch ausreichende Luftzirkulation abgeführt werden. Deshalb darf das Gerät nicht abgedeckt oder in einem geschlossenen Schrank untergebracht werden. Sorgen Sie für einen Freiraum von mindestens 10 cm um das Gerät.

### **Vorsicht!**

- ➔ Verbinden Sie zuerst die Geräte-Komponenten untereinander bevor Sie die Netzverbindung herstellen.

## Wie Sie einen Kopfhörer benutzen

### **Gehörschäden!**

Hören Sie Discs oder Radio nicht mit großer Lautstärke über Kopfhörer. Dies kann zu bleibenden Gehörschäden führen. Regeln Sie vor der Verwendung von Kopfhörern die Gerätelautstärke auf minimale Lautstärke.

Wenn Sie einen Kopfhörer (nicht im Lieferumfang) anschließen, sind die Lautsprecher stumm geschaltet.

- Verwenden Sie nur Kopfhörer mit 3,5 Millimeter Klinkenstecker.
- Stecken Sie den Stecker des Kopfhörers in die Kopfhörer-Buchse (17) des Gerätes.

Die Klangwiedergabe erfolgt jetzt ausschließlich über den Kopfhörer.

- Wenn Sie wieder über die Lautsprecher hören möchten, ziehen Sie den Stecker des Kopfhörers aus der Kopfhörer-Buchse des Gerätes.

## Wie Sie eine externe Tonquelle anschließen

Sie können den Ton eines externen Gerätes (z. B. MP3-Player etc.) über die Lautsprecher des Gerätes wiedergeben.

- Schließen Sie ein Audiokabel (Cinch) des Audioausgangs Ihres externen Gerätes an den AUX-Anschluss (2, 3) an. Kabel nicht im Lieferumfang.
- Wählen Sie mit DAB FM AUX (9) die Betriebsart AUX.
- Regeln Sie die Lautstärke am angeschlossenen Gerät.
- Starten Sie die Wiedergabe am externen Gerät.

## USB-Anschluss

### Hinweis

Das Gerät unterstützt nicht den Anschluss von USB-Medien über USB-Verlängerungskabel.

### **Nicht zu direktem Anschluss an PCs geeignet!**

- Es werden Geräte der USB Version 1.1 und 2.0 unterstützt.

Aufgrund der Vielzahl verschiedener Modelle an USB-Sticks bzw. Speicherkarten kann nicht garantiert werden, dass jedes Modell unterstützt wird.

Lesen Sie vor der Verwendung des USB-Anschlusses die Anleitung des USB-Geräteherstellers.

### **Hinweis:**

Beim Anschließen von USB-Speichermedien kann es vorkommen, dass das Gerät oder das Medium durch statische Aufladung „einfriert“. Führen Sie dann einen Reset durch.

## Wie Sie allgemeine Geräte-Funktionen bedienen

Sie können die Einstellungen sowohl mit den Tasten am Gerät wie auch mit der Fernbedienung vornehmen. Die Beschreibung der Bedienung erfolgt mit den Tasten der Fernbedienung.

### Wie Sie das Gerät einschalten

- Schalten Sie den Netzschalter POWER (25) auf ON. Die LED (5) sowie die SUBWOOFER-LED (24) leuchten.
- Mit dem Schalter  STANDBY/ON (6) bzw. (29) schalten Sie das Gerät ein, die LED (5) erlischt. Die LED (24) leuchtet grün.

In der Stellung OFF des Netzschalters POWER (25) ist das Gerät ausgeschaltet und vom Stromnetz getrennt, das Display erlischt.

#### Hinweis:

Nach dem erstmaligen Einschalten ist das Gerät im DAB-Radiobetrieb. Das Gerät führt automatisch einen Sendersuchlauf FULLSCAN durch. Während des Suchlaufs zeigt die Displayinformation den Fortschritt an.

Nach Beendigung des Sendersuchlaufs wird die Anzahl der gefundenen Digitalradio-Stationen angezeigt und die

erste Station in alphanumerischer Reihenfolge wiedergegeben. **Datum und Uhrzeit** werden über das DAB-Signal automatisch eingestellt.

#### Hinweis:

Falls keine Sender gefunden wurden, konnte kein Signal empfangen werden.

- Verändern Sie dann den Standort des Gerätes und führen Sie den Sendersuchlauf erneut durch.
- Überprüfen Sie ggf. die Signalstärke, siehe S. 26.

### Wie Sie das Gerät mit der Fernbedienung bedienen

Mit der Infrarot-Fernbedienung können Sie die wichtigsten Funktionen der Anlage bequem vom Sitzplatz aus bedienen. Bei der Bedienung des Gerätes mit der Fernbedienung beachten Sie bitte folgende Punkte:

- Die Fernbedienung auf den Fernbedienungsempfänger (7) an der Gerätefront richten.
- Es muss Sichtverbindung zwischen Sender und Empfänger gewährleistet sein.
- Nimmt die Reichweite der Fernbedienung ab, sollten die Batterien gegen neue ausgetauscht werden.

Die maximale Reichweite beträgt ungefähr 4 Meter frontal vor dem Gerät.

## Wie Sie die Quelle einstellen

- Drücken Sie die Taste (8) / (9) am Gerät bzw. (47) / (49) der Fernbedienung wiederholt, um zur gewünschten Quelle zu schalten:
- CD, USB, CARD
  - DAB, FM, AUX.

### Hinweis:

Wird von der gewählten Quelle kein Signal gesendet, schaltet sich das Gerät nach ca. 15 Minuten automatisch aus.

## Wie Sie die Lautstärke einstellen

- Drücken Sie die Taste – VOLUME + (10, 11, 39, 41) der Fernbedienung, um leiser bzw. lauter zu stellen.

## Wie Sie den Klang einstellen

- Drücken Sie die Taste EQ (37) wiederholt. Damit können Sie den wiedergegebenen Sound der gehörten Musikrichtung anpassen.
- Folgende Einstellungen sind möglich: FLAT (Aus), JAZZ, ROCK, CLASSIC, POP. Die Einstellung FLAT bedeutet, dass keine Soundeffekte gewählt sind.
- Die aktive Einstellung wird im Display angezeigt.

## Wie Sie die Stummschaltung einschalten

Sie können die Lautstärke mit einem Tastendruck auf die Taste MUTE (38) abschalten. Ein erneutes Drücken der Taste MUTE (38) schaltet die Lautstärke wieder ein.

## Wie Sie die Sleep-Funktion benutzen

Sie können in Schritten von 90, 80, 70, ..., 10, OFF Minuten den Zeitraum einstellen, nach dem sich das Gerät in jeder Betriebsart in Standby schaltet.

- Drücken Sie dazu die Taste SLEEP (42) wiederholt, im Display wird die jeweils verbleibende Spielzeit dargestellt.

## Wie Sie das Gerät ausschalten

- Mit dem Schalter  (6) bzw. (29) schalten Sie das Gerät aus, die LED (5, 24) leuchtet, die Uhrzeit erscheint im Display.
- Bei einem kurzen Tastendruck leuchtet das Display für ca. 10 Sekunden.

### Komplett ausschalten:

- Schalten Sie den Netzschalter POWER (25) auf OFF.

# Die DAB-Funktion

## Was ist DAB+

DAB+ ist ein neues digitales Format, durch welches Sie kristallklaren Sound ohne Rauschen hören können.

Anders als bei herkömmlichen Analogradiosendern werden bei DAB mehrere Sender auf ein und derselben Frequenz ausgestrahlt. Dies nennt man Ensemble oder Multiplexe.

Ein Ensemble setzt sich aus der Radiostation sowie mehreren Servicekomponenten oder Datendiensten zusammen, welche individuell von den Radiostationen gesendet werden. Infos z.B unter [www.digitalradio.de](http://www.digitalradio.de) oder [www.digitalradio.ch](http://www.digitalradio.ch).

## Datenkomprimierung

Digital Radio macht sich dabei Effekte des menschlichen Gehörs zunutze. Das menschliche Ohr nimmt Töne, die unter einer bestimmten Mindestlautstärke liegen, nicht wahr. Daten, die sich unter der sog. Ruhehörschwelle befinden, können also herausgefiltert werden. Dies wird ermöglicht, da in einem digitalen Datenstrom zu jeder Informationseinheit auch die zugehörige relative Lautstärke zu anderen Einheiten gespeichert ist. In einem Tonsignal werden zudem bei einem bestimmten Grenzwert die leiseren Anteile von den lauterem überlagert. Alle Toninformationen in einem Musikstück, die unter die sog. Mithörschwelle fallen, können aus dem zu übertragenden Signal herausgefiltert werden. Dies führt zur Reduzierung

des zu übertragenden Datenstroms, ohne einen wahrnehmbaren Klangunterschied für den Hörer (HE AAC v2 - Verfahren als ergänzendes Kodierungsverfahren für DAB+).

## Audio Stream

Audiostreams sind bei Digital Radio kontinuierliche Datenströme, die MPEG 1 Audio Layer 2 Frames enthalten und damit akustische Informationen darstellen. Damit lassen sich gewohnte Radioprogramme übertragen und auf der Empfängerseite anhören. Digital Radio bringt Ihnen nicht nur Radio in exzellenter Soundqualität sondern zusätzliche Informationen. Diese können sich auf das laufende Programm beziehen (DLS z.B. Titel, Interpret) oder unabhängig davon sein (z.B. Nachrichten, Wetter, Verkehr, Tipps).

## DAB Radioempfang

### Service Wahl und Suche

Das Gerät startet automatisch den Sendersuchlauf, wenn es eingeschaltet wird. Sollte kein Sender empfangen werden, erscheint "Not available" auf dem Display. Dies bedeutet, dass entweder kein Empfang oder nur sehr schwacher Empfang möglich ist. In dem Fall müssten Sie den Standort wechseln.

## Wie Sie einen Suchlauf bei DAB durchführen

### Autotune Full scan – Funktion

Der automatische Suchlauf „Autotune Full scan“ scannt alle DAB Band III – Kanäle und findet somit alle Sender, die im Empfangsgebiet ausgestrahlt werden.

- Für den Empfang von Digitalradiostationen (DAB-Betrieb) sollte die Antenne (4) unbedingt in der vollen Länge vertikal positioniert werden.

Nach Beendigung des Suchlaufes wird der erste Sender in alphanumerischer Reihenfolge wiedergegeben.

- Um einen Full Scan durchzuführen, drücken Sie die Taste ►II (50).
- „Autotune Fullscan“ erscheint kurz, danach erscheint „Searching“ im Display mit dem Balken.
- Nach Beendigung des Sendersuchlaufs wird die Anzahl der gefundenen Digitalradio-Stationen angezeigt und die erste Station in alphanumerischer Reihenfolge wiedergegeben.

### Hinweis:

Wird keine Station gefunden, prüfen Sie die Teleskopantenne, ziehen Sie diese auf volle Länge aus. Führen Sie erneut einen Suchlauf durch.

- Überprüfen Sie, ob in Ihrem Gebiet Digitalradio-Stationen gesendet werden.

### Secondary Services

Erscheint im Display das Symbol „>“ sendet die Station weitere Informationen, z.B. zusätzliche Kommentare zu einer Sportübertragung.

- Drücken Sie SELECT (32), um diese auszuwählen.

### Manuelle Senderwahl / Tuning bei DAB

- Drücken und halten Sie die Taste SELECT (32). **Manual tune** erscheint. Die manuelle Senderwahl ist aktiv.
- Drücken Sie I◀◀ (33), ▶▶I (46), um durch die Labels 5A bis 13 F und deren Frequenzen zu schalten.
- Wird ein Ensemble auf einem der DAB-Kanäle gefunden, erscheint der Name im Display.
- Drücken Sie die Taste SELECT (32) zweimal, um das Ensemble zu öffnen, der erste Sender des Ensembles wird angezeigt und wiedergegeben.



Die Signalstärkeanzeige, siehe S. 26, hilft Ihnen, die Antenne korrekt auszurichten bzw. den optimalen Standort für Ihr DAB-Radio zu finden.

Die Balkenaussteuerung zeigt die aktuelle Signalstärke.

- Verändern Sie bei schlechtem Empfang die Antennenausrichtung bzw. den Radiostandort. Die Aussteuerung der Balken sollte zunehmen.

## Wie Sie DAB-Sender speichern

Der Programm-Speicher kann bis zu 30 Stationen im DAB-Bereich speichern.

### Hinweis:

Die gespeicherten Sender bleiben auch bei Stromausfall erhalten.

- Den gewünschten Sender einstellen.
- Drücken Sie MEM (36) und halten Sie die Taste gedrückt, bis die Speicherplatznummer blinkt.
- Stellen Sie den gewünschten Speicherplatz mit I◀◀ (33), ▶▶I (46) ein.
- Drücken Sie MEM (36) zur Bestätigung, „Preset # stored“ erscheint im Display.
- Speichern weitere Sender: Vorgang wiederholen.

## Anwählen der programmierten Stationen

- MEM (36) drücken, mit I◀◀ (33), ▶▶I (46) Speicherplatz wählen und mit MEM (36) bestätigen.

Haben Sie keinen Sender auf den gewählten Programmplatz gespeichert, erscheint „Preset Empty“.

## Löschen einer Programmplatz-Speicherung

- Neuen Sender auf jeweiligen Programmplatz speichern.

## Wie Sie das Gerät auf Werkseinstellung zurücksetzen

Wenn Sie den Standort des Gerätes verändern, z.B. bei einem Umzug, sind möglicherweise die gespeicherten DAB-Sender nicht mehr zu empfangen. Mit dem Zurücksetzen auf Werkseinstellungen können Sie in diesem Fall alle gespeicherten Sender löschen, um gleichzeitig einen neuen Sendersuchlauf zu starten.

- In Standby Taste STOP MENU INFO (34) drücken und gedrückt halten, der Speicher-Reset erfolgt. „System reset“ „Please wait“ erscheint.
- Das Gerät schaltet in Standby.

### Hinweis:

Alle zuvor gespeicherten Sender werden gelöscht.

## Wie Sie die Software-Version darstellen

- Drücken und halten Sie die Taste MENU INFO (34), um die aktuelle Softwareversion einzublenden. Dies funktioniert nur im Modus DAB bzw. FM.

## Wie Sie die Displayanzeigen aufrufen

Durch Drücken der Taste MENU INFO (34) können Sie folgende Informationen einblenden:

### DAB-Betrieb

Ensemble/Multiplex (Gruppenname)

Signalstärke

Uhrzeit, Datum

DLS: durchlaufender Text mit zusätzlichen Informationen, die die Sender u. U. bereitstellen

Programmtyp

Bitrate in kbps, Audiostatus Mono/Stereo

Frequenz



## Der UKW-Betrieb

### Wie Sie den Radiobetrieb einschalten

- Um zu UKW/FM zu schalten, Taste DAB FM AUX (47) wiederholt drücken, bis „Radio initialize“ und dann FM im Display erscheint.

#### Hinweis:

Beim erstmaligen Einschalten ist die Frequenz 87,5 MHz eingestellt.

Haben Sie bereits einen Sender eingestellt oder gespeichert, spielt das Radio den zuletzt eingestellten Sender.

#### Hinweis:

- Wenn Sie UKW einstellen, können Sie die Antenne (4) ausrichten, um den Empfang zu verbessern.

## Wie Sie Mono/Stereo einstellen

#### Hinweis:

In der Regel werden UKW-Sender im Stereo-Ton empfangen. Das Gerät schaltet bei Empfangsstörungen oder schwachem Signal automatisch auf Mono.

Sie können auch manuell auf Mono schalten, dadurch wird der Empfang rauschärmer.

- Drücken Sie die Taste MONO/ST. (32), um zwischen „AUTO“ und „MONO“ zu wechseln.

### Manuelle Senderwahl

- Drücken Sie **I◀◀** (33), **▶▶I** (46) im UKW-Betrieb, um den gewünschten Sender einzustellen. Das Display zeigt Frequenz an. Jeder Tastendruck verändert die Frequenz in 50 kHz-Schritten.

### Automatische Senderwahl

- Drücken Sie **I◀◀** (33), **▶▶I** (46) und halten Sie die Taste gedrückt, um den automatischen Sendersuchlauf zu starten. **Alternativ:** drücken Sie **▶▶II** SCAN (50). Im Display läuft die Senderfrequenz aufwärts.

Wird ein UKW-Sender mit ausreichend starkem Signal gefunden, stoppt der Suchlauf und der Sender wird wiedergegeben.

### Hinweis:

Für die Einstellung schwächerer Sender benutzen Sie bitte die manuelle Senderwahl.

## Wie Sie UKW-Sender speichern

Der Programm-Speicher kann bis zu 30 Stationen im FM-Bereich (UKW) speichern.

### Hinweis:

Die gespeicherten Sender bleiben auch bei Stromausfall erhalten.

- Den gewünschten Sender einstellen.
- Drücken Sie MEM (36) und halten Sie die Taste gedrückt, bis die Speicherplatznummer blinkt.
- Stellen Sie den gewünschten Speicherplatz mit **I◀◀** (33), **▶▶I** (46) ein.
- Drücken Sie MEM (36) zur Bestätigung, „Preset # stored“ erscheint im Display.
- Speichern weitere Sender: Vorgang wiederholen.

## Anwählen der programmierten Stationen

- MEM (36) drücken, mit **I◀◀** (33), **▶▶I** (46) Speicherplatz wählen und mit MEM (36) bestätigen.

Haben Sie keinen Sender auf den gewählten Programmplatz gespeichert, erscheint „Preset Empty“.

## Löschen einer Programmplatz-Speicherung

- Neuen Sender auf jeweiligen Programmplatz speichern.

## Displayanzeigen

- Drücken Sie MENU INFO (34) wiederholt, um folgende Anzeigen einzublenden:

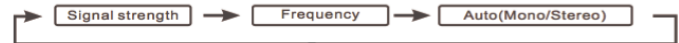

## Wie Sie den CD-Player bedienen

### Allgemeine Hinweise zu CDs/MP3-CDs

Das Gerät ist für Musik-CDs geeignet, die mit Audio-Daten (CD-DA oder MP3 für CD-R und CD-RW) bespielt sind. MP3-Formate müssen mit ISO 9660 Level 1 oder Level 2 erstellt werden. Multisession-CDs können nicht gelesen werden.

Im MP3-Betrieb sind die Begriffe „Folder“ = Album und „Title“ ausschlaggebend. „Folder“ entspricht dem Ordner am PC, „Title“ der Datei am PC oder einem CD-DA-Titel.

Das Gerät sortiert die Alben bzw. die Titel eines Albums nach Namen in alphabetischer Reihenfolge. Wenn Sie eine andere Reihenfolge bevorzugen sollten, ändern Sie den Namen des Titels bzw. Albums und stellen Sie eine Nummer vor den Namen.

Beim Brennen von CD-R und CD-RW mit Audio-Daten können verschiedene Probleme auftreten, die eine störungsfreie Wiedergabe bisweilen beeinträchtigen. Ursache hierfür sind fehlerhafte Software- und Hardware-Einstellungen oder der verwendete Rohling. Falls solche Fehler auftreten, sollten Sie den Kundendienst Ihres CD-Brenner/Brennersoftware-Herstellers kontaktieren oder entsprechende Informationen – z.B. im Internet – suchen.

#### Hinweis:

Wenn Sie Audio-CDs anfertigen, beachten Sie die gesetzlichen Grundlagen und verstoßen Sie nicht gegen die Urheberrechte Dritter.

Halten Sie das CD-Fach immer geschlossen, damit sich kein Staub auf der Laseroptik ansammelt.

Das Gerät kann CDs mit MP3-Dateien und normale Audio CDs (CD-DA) abspielen. Andere Dateiendungen wie z.B. \*.doc, \*.txt, \*.pdf usw. werden nicht unterstützt. Nicht abgespielt werden können u.a. Musikdateien oder Playlists mit den Endungen \*.WMA, \*.AAC, \*.DLF, \*.M3U und \*.PLS.

Hinweis: Aufgrund der Vielfalt an unterschiedlicher Encodersoftware kann nicht garantiert werden, dass jede MP3 Datei störungsfrei abgespielt werden kann.

Bei fehlerhaften Titeln/Files wird die Wiedergabe beim nächsten Titel/File fortgesetzt.

Es ist von Vorteil beim Brennen der CD mit niedriger Geschwindigkeit zu brennen und die CD als Single-Session und finalisiert anzulegen.

## Welche Discs Sie verwenden können

Der CD-Player ist mit CD-, CD-R/RW- und MP3-CD-Medien kompatibel.

Spielen Sie keine anderen Medien wie DVDs etc. ab.



Disc-Größe 12 cm CDs  
Spielzeit 74 min. max.

- ➔ Wenn Sie das Gerät transportieren, entfernen Sie die Disc aus dem Laufwerk. Damit vermeiden Sie Beschädigungen am CD-Player und der Disc.

### Hinweis:

Die Wiedergabequalität bei MP3-CDs ist von der Einstellung der Bitrate und der verwendeten Brenn-Software abhängig.

## Wie Sie Discs einlegen

- ➔ Vor der ersten Verwendung: Entfernen Sie zuerst den Transportschutz-Einleger aus dem CD-Fach (20).
- ➔ Um die CD-Wiedergabe einzuschalten, die Taste CD USB CARD (49) wiederholt drücken, bis CD im Display erscheint.
- ➔ Um CDs einzulegen, OPEN (21, 48) drücken, im Display erscheint „OPEN“. Der Deckel öffnet sich nach vorne. Dabei darf der Deckel nicht behindert werden.

### Hinweis:

Bei geöffnetem CD-Fach (20) ist darauf zu achten, dass keine Fremdgegenstände in das Gerät gelangen können. Die Linse des Laserabtasters darf auf keinen Fall berührt werden.

- ➔ CD-Fach (20) nur bei Stillstand der CD öffnen.
- ➔ CD mit der bedruckten Seite nach vorne vorsichtig einlegen und auf die Arretierung des Halters drücken. Vergewissern Sie sich, dass die CD nicht schief sitzt.
- ➔ CD-Fach (20) schließen. Dazu erneut OPEN (21, 48) drücken. Die CD wird eingelesen, im Display erscheint „CD READING“, während des Einlesens. Nach Abschluss des Einlesevorgangs erscheinen „CD“ und die Anzahl der Titel und Alben sowie die Gesamtspielzeit im Display.

### Hinweis:

Ist keine CD eingelegt erscheint nach kurzer Zeit „NO DISC“ im Display (13).

Warten Sie mit der Bedienung, bis der CD Inhalt komplett eingelesen wurde, um sicherzustellen, dass alle benötigten Informationen von der CD gelesen wurden. Besonders bei MP3-CDs kann dieser Vorgang einige Zeit in Anspruch nehmen.

## Wie Sie Discs entnehmen

- Zum Entnehmen der CD zuerst die Wiedergabe mit der STOP-Taste (34) beenden, das CD-Fach (20) mit OPEN (21, 48) öffnen und die CD an den Rändern entnehmen.

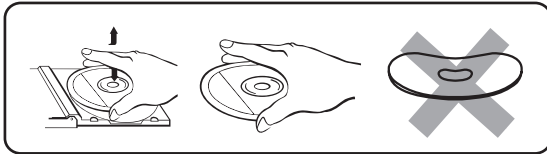

## Wie Sie eine Disc wiedergeben

Wird die CD falsch eingelegt oder ist die CD fehlerhaft erscheint „NO DISC“ im Display (13).

- Drücken Sie die Taste ►II (50), die Wiedergabe des ersten Titels des ersten Albums beginnt.

### Hinweis:

Die Titelnummer des aktuellen Titels sowie die Spielzeit erscheinen im Display (13).

- Wenn Sie eine Abspielpause wünschen, drücken Sie die Taste ►II (50).

Das Gerät unterbricht die Wiedergabe. Im Display (13) blinkt die Zeitangabe.

- Um die Wiedergabe fortzusetzen, drücken Sie erneut die Taste ►II (50).

- Wenn Sie die Wiedergabe beenden wollen, drücken Sie die Taste STOP (34) Im Display (13) erscheint die Gesamtzahl der Titel und die Gesamtspielzeit.

### Hinweis:

Drücken Sie stets die Taste STOP (34) vor der Entnahme der CD.

## Wie Sie Titel einstellen

- Wenn Sie zum nächsten Titel springen wollen, drücken Sie einmal die Taste ►►I (46).
- Wenn Sie zum Beginn des Titels springen wollen, drücken Sie einmal die Taste I◄◄ (33).
- Wenn Sie zum vorigen Titel springen wollen, drücken Sie zweimal die Taste I◄◄ (33).

Das Display (13) zeigt die jeweils eingestellte Titel-Nummer.

- Drücken Sie so oft, bis die gewünschte Titel-Nummer angezeigt wird.

## Schneller Suchlauf vorwärts oder rückwärts

Sie können im laufenden Titel einen schnellen Suchlauf vorwärts oder rückwärts durchführen, um eine bestimmte Stelle zu suchen. Dabei erfolgt die Musik-Wiedergabe über die Lautsprecher.

- Drücken Sie zum schnellen Vorlauf die Taste **▶▶I** (46) und halten Sie die Taste gedrückt, bis Sie die gewünschte Stelle gefunden haben.
- Drücken Sie zum schnellen Rücklauf die Taste **I◀◀** (33) und halten Sie die Taste gedrückt, bis Sie die gewünschte Stelle gefunden haben.
- Lassen Sie die Taste los. Die Wiedergabe wird an dieser Stelle fortgesetzt.

## MP3-Album einstellen

- Zum Einstellen von MP3-Alben drücken Sie die Taste **◀ PRESET ▶** (35, 44). Das nächste bzw. vorherige Verzeichnis (Album) wird gewählt. Der erste Titel des Albums wird wiedergegeben.

## Wie Sie MP3-Informationen darstellen

- Drücken Sie **ID3 (36)**. Die ID3-Tag-Informationen werden im Display dargestellt. (Titel, Interpret, Album). Umlaute können nicht dargestellt werden.

◀ TITLE NAME → ARTIST NAME → ALBUM NAME ▶  
CURRENT TIME

- Zum Ausschalten der MP3-Informationen die Taste **ID3 (36)** drücken.

## Wie Sie die Wiederholungsfunktion nutzen

### Titel, CD, Album wiederholen (nur MP3-CDs)

- Wählen Sie den Titel am Gerät aus.

Am Display wird die gewählte Titel-Nummer angezeigt.

- Drücken Sie die Taste **REPEAT (31)**, um durch die Wiederholungsfunktion zu schalten.

**CD**

**REP-1 REP-ALL**

**MP3-CD**

**REP-1 REP-ALL REP-ALBUM**

**Zum Ausschalten:** **REPEAT (31)** wiederholt drücken, bis keine Repeat-Anzeige im Display steht.



## Wie Sie Titel anspielen (INTRO)

→ Drücken Sie die Taste INTRO (40).

Im Display erscheint INTRO. Wenn Sie INTRO während der Wiedergabe drücken beginnt die Funktion mit dem gerade laufenden Titel.

Die INTRO-Funktion spielt jeden Titel für 10 Sekunden an. Nach dem Anspielen des letzten Titels stoppt die Funktion automatisch.

→ Um die Funktion zu stoppen, die Taste INTRO (40) erneut drücken.

## Wie Sie den Zufallsgenerator nutzen

Mit dem Zufallsgenerator können Sie die Titel einer CD in einer beliebigen gemischten Reihenfolge abspielen.

→ Drücken Sie im PLAY-Modus die Taste RANDOM (30). **RANDOM** erscheint im Display.

→ Die Titel werden in zufälliger Reihenfolge wiedergegeben.

→ Um die zufällige Wiedergabe der Titel zu stoppen, drücken Sie die Taste RANDOM (30).

## Wie Sie die Programmier-Funktion nutzen

Mit der Programmier-Funktion können Sie bis zu 32 Titel einer Musik-CD bzw. 64 einer MP3-CD (bzw. eines USB/SD-Mediums mit MP3-Titeln) in einer von Ihnen festgelegten Reihenfolge abspielen.

### Hinweis:

Die Programmierung können Sie nur vornehmen, wenn eine Disc im geschlossenen CD-Fach (20) liegt und wenn sich das Gerät im Stopp-Modus befindet.

→ Legen Sie eine Disc in das CD-Fach (20) und schließen Sie es.

→ Drücken Sie die Taste MEM (36). „MEMORY“ erscheint im Display.

Auf dem Display (13) sehen folgende Info:

### Audio-CD

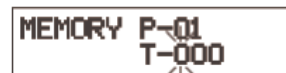

MEMORY P-01  
T-000

### MP3-CD



MEMORY P-01  
F-000

→ **MP3:** Wählen Sie mit PRESET ▼ / ▲ (35, 44) zuerst das Album und bestätigen Sie mit MEM (36).

→ Wählen Sie mit den Tasten I◀◀ (33), ▶▶I (46), den ersten zu programmierenden Titel aus.

- Speichern Sie die gewünschte Titelnummer mit der Taste MEM (36). Der Titel ist jetzt auf Programmplatz 01 programmiert.
- Auf dem Display (13) sehen Sie die Nummer des nächsten Programmplatzes „P-02“. Programmieren Sie auf diese Weise die gewünschte Reihenfolge der Titel.
- Drücken Sie die Taste ►|| (50), um die Wiedergabe der Auswahl zu beginnen. Im Display (13) erscheint „MEM“, die aktuelle Titelnummer und Spielzeit.
- Wenn Sie die Wiedergabe der programmierten Auswahl unterbrechen möchten, drücken Sie einmal die Taste ► || (50).
- Um die Wiedergabe erneut zu starten, drücken Sie einmal die Taste ► || (50).
- Um die programmierte Wiedergabe zu beenden, drücken Sie die Taste STOP (34).

**Hinweis:**

Wenn Sie das CD-Fach (20) öffnen oder die Quelle wechseln, wird der Programmspeicher gelöscht. Zweimaliges Drücken der Taste STOP (34) beendet die Programmierung ebenfalls.

## Wie Sie die USB-Funktion bedienen

### Hinweis:

Aufgrund der Vielzahl verschiedener Modelle an MP3 Flash Player, USB-Speichermedien kann nicht garantiert werden, dass jedes Modell unterstützt wird. Verwenden Sie keine USB-Verlängerungskabel!

Es werden Geräte der USB Version 1.0 und 2.0 unterstützt.

### Speichermedium einsetzen

- Mit CD USB CARD (49) zu USB schalten.
- USB-Medium mit dem USB-Anschluss (14) verbinden. Die Daten des Speichermediums werden eingelesen. Die Gesamtzahl der Alben – falls vorhanden sowie der Titel werden angezeigt.



- Warten Sie mit der Bedienung, bis der Inhalt komplett eingelesen wurde, um sicherzustellen, dass alle benötigten Informationen vom Speichermedium gelesen wurden. Wenn kein Speichermedium angeschlossen ist oder nicht gelesen werden kann, erscheint die Anzeige „NO USB“ im Display (13).
- Die Wiedergabe des ersten Titels startet mit Drücken der Taste ► || (50).
- Wiedergabe stoppen: Taste ■ (34) drücken, die Gesamtzahl der Alben und der Titel erscheint im Display (13).

### Funktionen

Die weitere Bedienung sowie die Wiedergabefunktionen sind wie unter „Wie Sie eine Disc wiedergeben“, siehe S. 31, beschrieben.

### Speichermedium entnehmen

- Entfernen Sie das USB-Speichermedium durch Abziehen.

## Wie Sie die SD-Funktion bedienen

### Speichermedium einsetzen

#### Vorsicht!

Wenn die Speicherkarte falsch herum in den Kartenschacht eingesteckt wird, kann die Karte nicht erkannt werden. Die Karte oder die darauf befindlichen Daten können beschädigt werden.

#### Hinweis:

Die Speichergröße der Memory-Cards ist auf Medien mit max. 32 GB limitiert. SDHC-Medien werden unterstützt. Aufgrund der Vielzahl verschiedener Modelle kann nicht garantiert werden, dass jedes Modell unterstützt wird.

- Schieben Sie die Karte mit der Beschriftung nach oben in den Kartenschacht (12).
- Drücken Sie CD USB CARD (49) ggf. wiederholt, um zu CARD zu schalten.
- Das Medium wird gelesen.
- Die Wiedergabe des ersten Titels startet mit Drücken der Taste ► II (50).
- Wiedergabe stoppen: Taste ■ (45) drücken, die Gesamtzahl der Alben und der Titel erscheint im Display (13).

## Funktionen

Die weitere Bedienung sowie die Wiedergabefunktionen sind wie unter „Wie Sie eine Disc wiedergeben“, siehe S. 31, beschrieben.

### Speichermedium entnehmen

- Entnehmen Sie die Karte wieder, indem Sie sie herausziehen.

## Wie Sie die Weckfunktion benutzen

### Hinweis:

Die Weckfunktion können Sie erst bedienen, wenn die korrekte Uhrzeit eingestellt worden ist.

Die Uhrzeit wird über das DAB-Signal automatisch eingestellt.

- Schalten Sie mit DAB FM AUX (47) zum DAB-Betrieb.
- Stellen Sie eine DAB+ Radiostation ein und warten Sie eine kurze Zeit.
- Falls Sie kein Signal empfangen, wechseln Sie die Station bzw. überprüfen Sie die Signalstärke, siehe S. 26.

### Uhrzeit manuell einstellen

Beim erstmaligen Herstellen der Netzverbindung blinkt im Display „--:--“. Stellen Sie folgendermaßen die Uhrzeit manuell ein:

- Drücken Sie in Standby die Taste C-ADJ. (36). Die Stunden blinken im Display.

- Stellen Sie mit **I◀◀** (33), **▶▶I** (46) die aktuelle Stunde ein.
- Bestätigen Sie mit C-ADJ. (36). Die Minuten blinken im Display.
- Stellen Sie mit **I◀◀** (33), **▶▶I** (46) die aktuelle Minute ein.
- Bestätigen Sie mit C-ADJ. (36). Die Uhrzeit ist eingestellt.

### Uhrzeit einblenden

- Taste CLOCK (45) im Betrieb drücken.

Die Uhrzeit wird eingeblendet und nach ca. 5 Sekunden kehrt das Display zum Ausgangszustand zurück.

### Wecker einstellen

Der Timer schaltet das Gerät zur eingestellten Weckzeit ein.

### Einschaltzeit einstellen

Wird während der Einstellung länger als 8 Sekunden keine Taste gedrückt, verlässt das Gerät den Modus automatisch. Sie müssen dann von vorne beginnen.

- Drücken Sie die Taste TIMER (43) und halten Sie die Taste gedrückt, bis „On Timer“ erscheint, um die Weckzeit einzustellen. Die Stunden blinken.
- Stellen Sie mit **I◀◀** (33), **▶▶I** (46) die Weckzeit in Stunden und Minuten ein.

- Drücken Sie die Taste TIMER (43), um jeweils die Einstellung der Stunde bzw. Minute zu übernehmen.
- „OFF Timer“ erscheint, um die Ausschaltzeit einzustellen. Die Stunden blinken.
- Stellen Sie mit **I◀◀** (33), **▶▶I** (46) die Ausschaltzeit in Stunden und Minuten ein.
- Drücken Sie die Taste TIMER (43), um jeweils die Einstellung der Stunde bzw. Minute zu übernehmen.
- Der Einschaltquelle blinkt. Stellen Sie mit **I◀◀** (33), **▶▶I** (46) die gewünschte Quelle FM, CD, USB, CARD, DAB ein drücken Sie die TIMER-Taste (43) zur Bestätigung
- Die Lautstärke-Anzeige blinkt. „VOL 13“ erscheint im Display. Stellen Sie mit **I◀◀** (33), **▶▶I** (46) die gewünschte Einschallautstärke ein und beenden Sie die Timer-Einstellung durch Drücken der Taste TIMER (43).
- Schalten Sie das Gerät in STANDBY.

Der Timer schaltet das Gerät zur eingestellten Uhrzeit mit der gewählten Quelle ein. Der Timer schaltet das Gerät bei Erreichen der Ausschaltzeit aus.

Im Display erscheint zur Signalisierung eines aktiven Timers das Timersymbol in Standby. Mit der Taste C-ADJ. (36) können Sie die Einstellung prüfen, dazu die Taste wiederholt drücken.

## Weckfunktion ein- und ausschalten

- Drücken Sie die Taste TIMER (43), um den Timer ein- bzw. auszuschalten. „On“ bzw. „Off“ erscheint im Display. Ein aktiver Timer wird durch das -Symbol signalisiert.

## Wecker nach Alarm ganz ausschalten

- Drücken Sie die Taste STANDBY (6, 29), um den Wecker auszuschalten.

### Hinweis:

Die Weckfunktion schaltet das Gerät am nächsten Tag zur eingestellten Weckzeit wieder ein. Im Display ist weiterhin das -Symbol sichtbar.

## Wie Sie das Gerät reinigen

### **Stromschlag!**

Um die Gefahr eines elektrischen Schlages zu vermeiden, dürfen Sie das Gerät nicht mit einem nassen Tuch oder unter fließendem Wasser reinigen. Vor dem Reinigen Netzstecker ziehen.

### **ACHTUNG!**

Sie dürfen keine Scheuerschwämme, Scheuerpulver und Lösungsmittel wie Alkohol oder Benzin verwenden.

→ Reinigen Sie das Gehäuse mit einem weichen, mit Wasser angefeuchteten Tuch.

## Hinweise zur CD

Die CD stets in der Hülle aufbewahren und nur an den Kanten anfassen. Die in Regenbogenfarben schimmernde Oberfläche darf nicht berührt werden und sollte stets sauber sein. Kein Papier oder Kleband auf die Etikettenseite der Disk kleben. Die CD sollte von praller Sonneneinstrahlung und Wärmequellen wie Heizungen ferngehalten werden.

Ebenfalls darf eine CD nicht in einem direkt in der Sonne geparkten Wagen liegen, da die Innentemperatur im

Wagen extrem hoch ansteigen kann. Fingerabdrücke und Staub auf der bespielten Seite mit einem sauberen, trockenen Reinigungstuch reinigen.

Es dürfen zum Reinigen von CDs keine Plattenpflegemittel wie Plattenspray, Reinigungsflüssigkeiten, Antistatikspray oder Lösungsmittel wie Benzin, Verdünnung oder sonstige im Handel erhältliche Chemikalien verwendet werden. Hartnäckige Flecken können eventuell mit einem feuchten Fensterleder beseitigt werden.

→ Wischen Sie vom Mittelpunkt zum Rand der Disc.

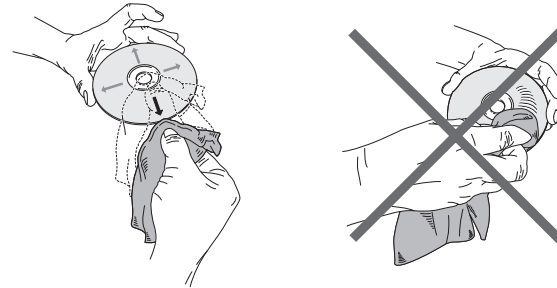

Kreisende Bewegungen beim Reinigen verursachen Kratzer. Diese können zu Fehlern bei der Wiedergabe führen.

## Wie Sie Fehler beseitigen

Wenn das Gerät nicht wie vorgesehen funktioniert, überprüfen Sie es anhand der folgenden Tabellen.

Wenn Sie die Störung auch nach den beschriebenen Überprüfungen nicht beheben können, nehmen Sie bitte Kontakt mit dem Hersteller auf.

### Probleme mit dem Gerät

| Symptom                              | Mögliche Ursache/Abhilfe  |
|--------------------------------------|---|
| Gerät lässt sich nicht einschalten.  | Das Gerät wird nicht mit Strom versorgt.<br>Schließen Sie das Netzkabel richtig an die Netzsteckdose an.  |
| Es ist kein Ton zu hören.            | Erhöhen Sie die Lautstärke.<br>Ziehen Sie den Kopfhörer-Stecker aus dem Gerät, wenn Sie über Lautsprecher hören möchten.<br>Ggf. ist die falsche Quelle gewählt worden. |
| Das Display schaltet sich nicht ein. | Gerät mit POWER ausschalten, wieder einschalten, Gerät einschalten.   |

| Symptom   | Mögliche Ursache/Abhilfe   |
|---|--|
| Es ist ein Störrauschen zu hören.   | In der Nähe des Gerätes sendet ein Mobiltelefon oder ein anderes Gerät störende Radiowellen aus.<br>Entfernen Sie das Mobiltelefon oder das Gerät aus der Umgebung des Gerätes.  |
| Es treten andere Bedienungsstörungen, laute Geräusche oder eine gestörte Display-Anzeige auf. | Elektronische Bauteile des Gerätes sind gestört.<br>Ziehen Sie den Netzstecker. Lassen Sie das Gerät ca. 10 Sekunden von der Stromquelle getrennt.<br>Schließen Sie das Gerät erneut an oder setzen Sie die Batterien ein. |



## Probleme mit dem CD-Player

| Symptom   | Mögliche Ursache/Abhilfe  |
|---|---|
| Die CD wird nicht wiedergegeben oder springt bei der Wiedergabe weiter. | Das Gerät befindet sich nicht im CD-Modus.<br>Falsche CD eingelegt.   |
|   | Das CD-Fach ist nicht geschlossen.<br>Schließen Sie das CD-Fach.  |
|   | Die CD ist falsch eingelegt.<br>Legen Sie die CD mit der beschrifteten Seite nach oben ein. Die CD muss gut zentriert im CD-Fach liegen.      |
|   | Die CD ist verschmutzt oder defekt.<br>Reinigen Sie die CD, verwenden Sie eine andere CD.   |
|   | Im CD-Fach hat sich Feuchtigkeit niedergeschlagen.<br>Entnehmen Sie die CD und lassen Sie das CD-Fach ca. 1 Stunde zum trocknen offen stehen. |
|   | Die Spielzeit der CD beträgt mehr als 74 Minuten.   |

| Symptom            | Mögliche Ursache/Abhilfe   |
|--------------------|--|
| Der Ton setzt aus. | Die Lautstärke ist zu hoch eingestellt.<br>Regeln Sie die Lautstärke herunter.                   |
|                    | Die CD ist beschädigt oder verschmutzt.<br>Reinigen Sie die CD oder ersetzen Sie sie.            |
|                    | Das Gerät ist Vibrationen ausgesetzt.<br>Stellen Sie das Gerät an einem vibrationsarmen Ort auf. |

## Probleme mit dem Radio

| Symptom   | Mögliche Ursache/Abhilfe  |
|---|---|
| Es wird kein Radiosender empfangen.               | Das Gerät befindet sich nicht im Radio-Modus.<br>Taste FM DAB drücken.  |
| Es wird kein DAB-Signal empfangen.                | Überprüfen Sie, ob in der Region DAB Empfang möglich ist. Richten Sie die Antenne neu aus.<br><br>Andere Geräte, z. B. Fernseher stören den Empfang.<br>Stellen Sie das Gerät weiter entfernt von diesen Geräten auf. |
| Der Ton ist schwach oder von schlechter Qualität. | Probieren Sie, andere Sender zu empfangen.  |

## Probleme mit der Fernbedienung

| Symptom                               | Mögliche Ursache/Abhilfe   |
|---------------------------------------|--|
| Die Fernbedienung funktioniert nicht. | Batterien falsch eingelegt oder schwach.<br>Überprüfen Sie die Polarität, wechseln Sie die Batterien.<br>IR-Verbindung unterbrochen.<br>Entfernen Sie Objekte, die sich zwischen Fernbedienung und Gerät befinden.<br>Abstand zu groß.<br>Max. Entfernung zum Gerät: ca. 6 Meter |

## Probleme mit USB/SD-Medien

| Symptom                   | Mögliche Ursache/Abhilfe   |
|---------------------------|--|
| Keine Wiedergabe möglich. | Das Gerät befindet sich nicht im USB/SD-Modus.<br>Mit USB, CARD zur jeweiligen Quelle schalten.<br>Medium nicht eingesetzt oder leer.<br>Medium korrekt einsetzen bzw. mit Musikdaten bespielen. |

## Technische Daten

|  |  |
|--|--|
| Abmessungen Gerät<br>(Breite x Tiefe x Höhe) | 207 x 85 x 207 mm  |
| Lautsprecher:                                | 140 x 45 x 200 mm  |
| Subwoofer:                                   | 130 x 250 x 173 mm   |
| Gewicht komplett:                            | ca. 7 kg   |
| Spannung:                                    | 230 V – 240 V Wechselstrom,<br>50 Hz, 83 W<br>Standby: < 1 W                 |
| Ausgangsleistung:                            | 2 x 4,5 W<br>+ 30 W (Subwoofer) Sinus  |
| Umgebungsbedingungen:                        | +5 C bis +35 C<br>5 % bis 90 % relative Luftfeuchte<br>(nicht kondensierend) |
| Radio:                                       |  |
| Empfangsfrequenzen:                          |  |
| Analog                                       | UKW 87,5–108 MHz   |
| DAB  | DAB+ 174–240 MHz   |
| Antenne:                                     | DAB/UKW-Wurfantenne  |



|                               |                                       |
|-------------------------------|---------------------------------------|
| Fernbedienungsbatterie        | CR2032<br>(im Lieferumfang enthalten) |
| Kopfhörer<br>Anschlussbuchse: | 3,5 mm Klinke                         |
| AUX-Anschlussbuchse:          | Cinch                                 |
| MP3-Wiedergabe:               | 99 Alben, 999 Titel                   |

Technische Änderungen und Irrtümer vorbehalten. Die Abmessungen sind ungefähre Werte.

Richtlinien und Normen: Dieses Produkt entspricht der Niederspannungsrichtlinie (2006/95/EC), der ErP Richtlinie 2009/125/EC, der EMV-Richtlinie (2004/108/EC) und der CE-Kennzeichenrichtlinie.

## Wie Sie den Hersteller erreichen

DGC GmbH  
Graf-Zeppelin-Str. 7  
D-86899 Landsberg

[www.dual.de](http://www.dual.de)

## Entsorgungshinweise

### Entsorgung der Verpackung

Ihr neues Gerät wurde auf dem Weg zu Ihnen durch die Verpackung geschützt. Alle eingesetzten Materialien sind umweltverträglich und wieder verwertbar. Bitte helfen Sie mit und entsorgen Sie die Verpackung umweltgerecht. Über aktuelle Entsorgungswege informieren Sie sich bei Ihrem Händler oder über Ihre kommunale Entsorgungseinrichtung.

### **Erstickungsgefahr!**

Verpackung und deren Teile nicht Kindern überlassen.

Erstickungsgefahr durch Folien und andere Verpackungsmaterialien.

## Entsorgung des Gerätes

Altgeräte sind kein wertloser Abfall. Durch umweltgerechte Entsorgung können wertvolle Rohstoffe wieder gewonnen werden. Erkundigen Sie sich in Ihrer Stadt- oder Gemeindeverwaltung nach Möglichkeiten einer umwelt- und sachgerechten Entsorgung des Gerätes. Vor der Entsorgung des Gerätes sollten die Batterien entfernt werden.



**Dieses Gerät ist entsprechend der Richtlinie 2002/96/EG über Elektro- und Elektronik-Altgeräte (WEEE) gekennzeichnet.**

**Dieses Produkt darf am Ende seiner Lebensdauer nicht über den normalen Haushaltsabfall entsorgt werden, sondern muss an einem Sammelpunkt für das Recycling von elektrischen und elektronischen Geräten abgegeben werden. Das Symbol auf dem Produkt, der Gebrauchsanleitung oder der Verpackung weist darauf hin. Die Werkstoffe sind gemäß ihrer Kennzeichnung wiederverwertbar. Mit der Wiederverwendung, der stofflichen Verwertung oder anderen Formen der Verwertung von Altgeräten leisten Sie einen wichtigen Beitrag zum Schutze unserer Umwelt.**

### **Lebensgefahr!**

Bei ausgedienten Geräten Netzstecker ziehen. Netzkabel durchtrennen und mit dem Stecker entfernen.



## Micro chaîne stéréo DAB Vertical 100

**DAB+**

**Manuel d'utilisation**

---

## Avant-propos

Ce manuel d'utilisation vous aide en vue d'une utilisation

- conforme aux prescriptions et
- sûre

de votre micro chaîne stéréo, appelée par la suite chaîne stéréo ou appareil.

## Groupe ciblé par ce manuel d'utilisation

Le manuel d'utilisation s'adresse à toute personne, qui

- installe,
- utilise,
- nettoie
- ou élimine l'appareil.

## Caractéristiques de présentation du présent manuel d'utilisation

Divers éléments du manuel d'utilisation sont munis de caractéristiques de présentation définies. Ainsi, vous pourrez rapidement vous rendre compte s'il s'agit

de texte normal,

- d'énumérations ou

→ d'étapes de manipulation.

### Consigne de réinitialisation :

Il peut arriver que le logiciel de l'appareil génère une erreur et que l'appareil ne réponde plus à aucune commande.

Dans ce cas, veuillez procéder de la manière suivante :

- Eteignez l'appareil avec ON/OFF 25
- Attendez quelques instants
- Remettez l'appareil en marche.

La mémoire système est réinitialisée et l'appareil est à nouveau opérationnel.

---

# Table des matières

|  |           |
|--|-----------|
| <b>Vue d'ensemble de l'appareil .....</b>                | <b>5</b>  |
| Télécommande .....                                       | 7         |
| <b>Remarques concernant le maniement .....</b>           | <b>9</b>  |
| Consignes de sécurité .....                              | 9         |
| Maniement des piles .....                                | 11        |
| Installation de l'appareil .....                         | 12        |
| <b>Description de l'appareil.....</b>                    | <b>14</b> |
| Volume de livraison .....                                | 14        |
| Caractéristiques particulières de l'appareil.....        | 14        |
| <b>Préparation du fonctionnement de l'appareil .....</b> | <b>15</b> |
| Montage mural .....                                      | 15        |
| Branchement des haut-parleurs .....                      | 16        |
| Amélioration de la réception d'antenne .....             | 16        |
| Insertion des piles .....                                | 16        |
| Raccordement du câble d'alimentation .....               | 18        |
| Utilisation d'un casque .....                            | 19        |
| Branchement d'une source audio externe.....              | 19        |
| Port USB .....   | 20        |

|   |           |
|---|-----------|
| <b>Utilisation des fonctions générales de l'appareil ....</b>         | <b>21</b> |
| Mise en marche de l'appareil .....                                    | 21        |
| Sélection de la source .....  | 22        |
| Réglage du volume sonore .....  | 22        |
| Réglage de la tonalité .....  | 22        |
| Activation de la mise en sourdine ("Mute") .....                      | 22        |
| Utilisation de la fonction SLEEP .....                                | 22        |
| Comment arrêter l'appareil .....                                      | 22        |
| <b>La fonction DAB.....</b>   | <b>23</b> |
| Qu'est-ce que le format DAB+ .....                                    | 23        |
| Exécution d'une recherche automatique avec DAB.....                   | 24        |
| Sélection manuelle des stations / recherche de stations avec DAB..... | 24        |
| Mémorisation des stations DAB.....                                    | 25        |
| Restauration des réglages usine de l'appareil .....                   | 25        |
| Comment afficher la version logicielle .....                          | 26        |
| Visualisation des informations d'affichage .....                      | 26        |
| <b>Le mode FM.....</b>  | <b>27</b> |
| Activation du mode radio .....  | 27        |
| Réglage du mode "Mono / Stéréo" .....                                 | 27        |
| Mémorisation des stations FM .....                                    | 28        |
| Affichages .....  | 28        |

## Table des matières

---

|   |           |
|---|-----------|
| <b>Comment faire fonctionner le lecteur de CD .....</b> | <b>29</b> |
| Remarques générales concernant les CD / CD MP3.....     | 29        |
| Quels disques pouvez-vous utiliser.....                 | 30        |
| Introduction des disques .....                          | 30        |
| Prélèvement des disques.....                            | 31        |
| Lecture d'un disque .....                               | 31        |
| Comment sélectionner les titres.....                    | 31        |
| Affichage des informations MP3.....                     | 32        |
| Comment utiliser la fonction de répétition .....        | 32        |
| Lecture du début de plage (INTRO).....                  | 33        |
| Comment utiliser le générateur de hasard .....          | 33        |
| Utilisation de la fonction de programmation.....        | 33        |
| <b>Utilisation de la fonction USB .....</b>             | <b>35</b> |
| Insertion du support de données.....                    | 35        |
| Fonctions.....  | 35        |

|   |           |
|---|-----------|
| <b>Utilisation de la fonction SD .....</b>              | <b>36</b> |
| Insertion du support de données .....                   | 36        |
| Fonctions .....   | 36        |
| <b>Comment utiliser la fonction réveil.....</b>         | <b>37</b> |
| Réglage manuel de l'heure .....                         | 37        |
| Réglage du réveil.....                                  | 37        |
| Activation et désactivation de la fonction réveil ..... | 38        |
| <b>Nettoyage de l'appareil.....</b>                     | <b>39</b> |
| Remarques concernant les CD.....                        | 39        |
| <b>Elimination des dérangements.....</b>                | <b>40</b> |
| <b>Caractéristiques techniques.....</b>                 | <b>43</b> |
| <b>Consignes d'élimination .....</b>                    | <b>44</b> |



# Vue d'ensemble de l'appareil

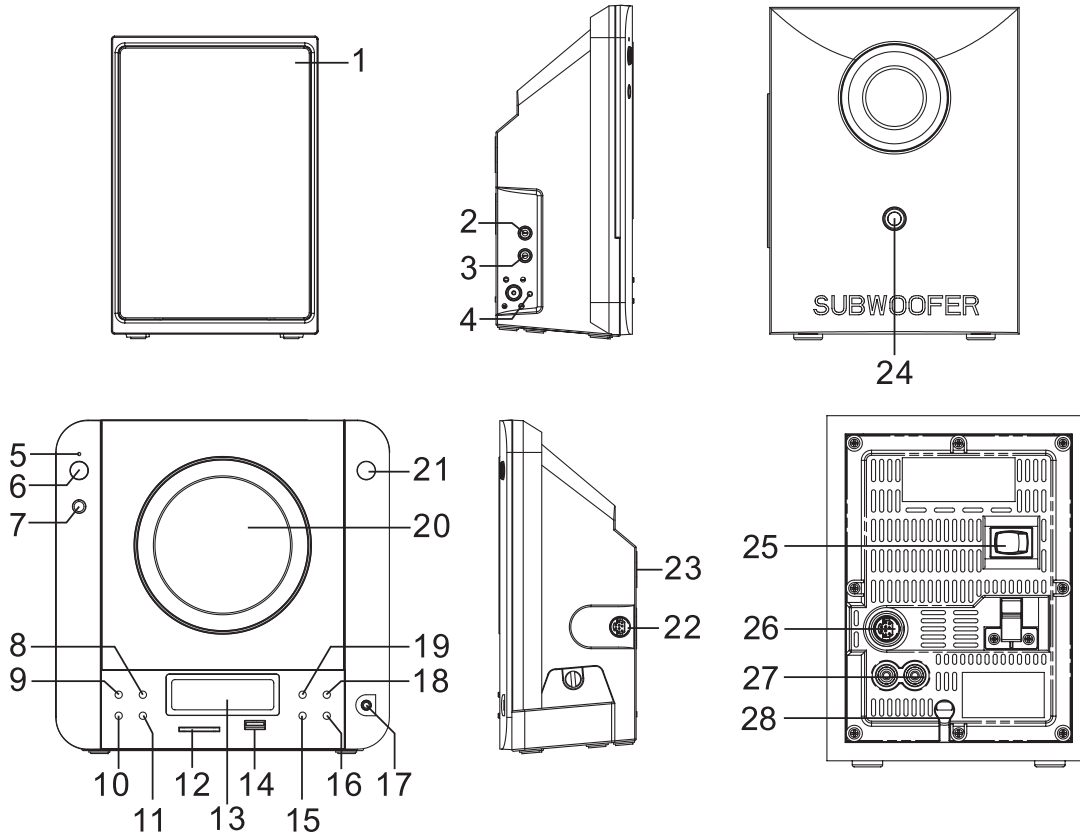

## Vue d'ensemble de l'appareil

|        |  |   |
|--------|--|---|
| 1      |  | Haut-parleur  |
| 2, 3   | AUX R, L   | Prise pour source externe, Cinch stéréo   |
| 4      | ANT  | Antenne DAB/FM  |
| 5      | LED  | LED mode veille   |
| 6      |  STANDBY/ON   | Mise en marche, arrêt (MODE VEILLE)   |
| 7      | IR   | Récepteur de la télécommande  |
| 8      | CD USB CARD  | Sélection du mode de fonctionnement : CD, USB, CARD   |
| 9      | DAB FM AUX   | Sélection du mode de fonctionnement : DAB, FM, AUX  |
| 10, 11 | -VOLUME+   | Touches de réglage du volume : - moins fort, + plus fort  |
| 12     | MEMORY CARD  | Logement de carte SD  |
| 13     |  | Afficheur LCD   |
| 14     | USB IN   | Port USB  |
| 15, 16 | SKIP/TUNE<br>SEARCH<br>  | DAB : défilement entre les stations<br>FM : régler la fréquence<br>CD : sélection de titres, recherche rapide<br>Réglage de l'heure |
| 17     |   | Prise casque, fiche jack de 3,5 mm  |
| 18     |  STOP<br>MENU / INFO  | CD, USB/CARD : arrêt de la lecture<br>Affichage des informations  |

|                                       |  |  |
|---------------------------------------|--|--|
| 19                                    | PLAY/PAUSE<br>SCAN  | CD, USB/CARD : démarrer la lecture, pause<br>DAB : full scan<br>FM : recherche automatique |
| 20                                    |  | Compartment CD   |
| 21                                    | OPEN CLOSE   | Ouverture / fermeture du compartiment CD   |
| 22                                    | TO WOOFER  | Raccordement du haut-parleur d'extrêmes graves   |
| 23                                    |  | Trou pour fixation murale  |
| <b>Haut-parleur d'extrêmes graves</b> |  |  |
| 24                                    | LED  | Témoin de veille haut-parleur d'extrêmes graves  |
| 25                                    | ON OFF   | Interrupteur d'alimentation  |
| 26                                    | FROM MAIN  | Raccordement de l'appareil, haut-parleur d'extrêmes graves                                 |
| 27                                    | SPEAKER OUT<br>R L   | Prises haut-parleurs   |
| 28                                    | AC ~   | Branchement au secteur<br>230 V ~ 50 Hz  |
| -                                     |  | Plaque signalétique (face arrière)   |

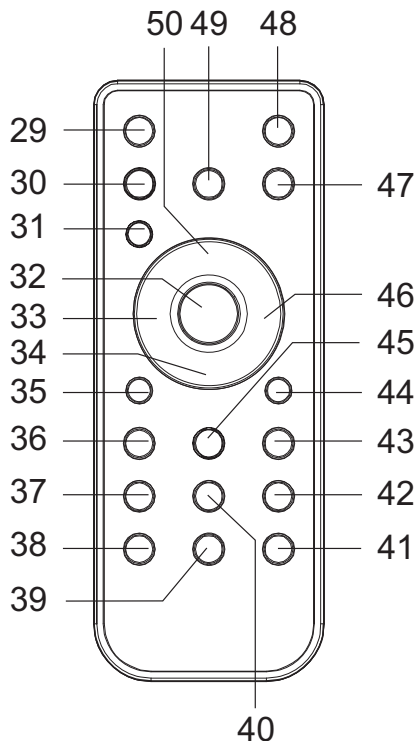

## Télécommande

|    |                          |   |
|----|--------------------------|---|
| 29 |                          | Mise en marche, arrêt (MODE VEILLE)   |
| 30 | RANDOM                   | Lecture aléatoire   |
| 31 | REPEAT                   | Fonction de répétition REPEAT   |
| 32 | SELECT<br>FM MONO/ST.    | Activation d'une option de menu<br>Pression longue : Manual tune<br>Commutation mono, stéréo  |
| 33 | SKIP/TUNE/<br>SEARCH<br> | DAB : défilement entre les stations<br>FM : régler la fréquence<br>iPod : parcourir le menu<br>CD/USB/CARD : sélection de titres,<br>recherche rapide ;<br>Réglage de l'heure |
| 34 | STOP<br>MENU / INFO      | CD : arrêt de la lecture<br>DAB/FM : affichage des informations   |
| 35 | PRESET                   | CD/USB/CARD : sélection de l'album<br>TUNER : sélection de la station<br>PRESET   |
| 36 | ID3/MEM/C-ADJ.           | Activation / désactivation du tag ID3,<br>fonction de programmation CD,<br>USB/SD,<br>enregistrer la station de radio<br>préregistrée (PRESET), régler l'heure                |
| 37 | EQ                       | Réglage de tonalité de l'égaliseur  |
| 38 | MUTE                     | Mise en sourdine  |

## Vue d'ensemble de l'appareil

---

|    |                           |   |
|----|---------------------------|---|
| 39 | VOLUME -                  | Touche de volume sonore, moins fort   |
| 40 | INTRO                     | Lecture du début des titres CD, USB, CARD   |
| 41 | VOLUME +                  | Touche de volume sonore ; plus fort   |
| 42 | SLEEP                     | Fonction SLEEP  |
| 43 | TIMER                     | Réglage de la fonction réveil   |
| 44 | PRESET ►                  | CD/USB/CARD : sélection de l'album<br>TUNER : sélection de la station<br>PRESET   |
| 45 | CLOCK                     | Régler l'heure (affichage)  |
| 46 | SKIP/TUNE<br>SEARCH ►►I   | DAB : défilement entre les stations<br>FM : régler la fréquence<br>CD : sélection de titres, recherche rapide<br>Réglage de l'heure |
| 47 | DAB FM AUX                | Sélection du mode de fonctionnement   |
| 48 | OPEN CLOSE                | Ouverture / fermeture du compartiment CD  |
| 49 | CD USB CARD               | Sélection du mode de fonctionnement   |
| 50 | PLAY/PAUSE<br>►II<br>Scan | démarrer la lecture, pause<br>DAB : full scan<br>FM : recherche automatique   |

## Remarques concernant le maniement

Veillez lire consciencieusement toutes les consignes de sécurité et conservez-les au cas où vous vous poseriez des questions ultérieurement. Observez toujours tous les avertissements et toutes les consignes figurant dans ce manuel d'utilisation, ainsi que ceux figurant au dos de l'appareil.



### Consignes de sécurité

#### Attention !

- L'appareil doit uniquement être raccordé à une tension secteur de 230 V~, 50 Hz. N'essayez jamais d'utiliser l'appareil avec une autre tension.
- La fiche secteur doit seulement être raccordée après la fin de l'installation conforme aux prescriptions.
- Si le câble d'alimentation est défectueux ou si l'appareil présente d'autres dommages, l'appareil ne doit pas être mis en marche.
- Lors du débranchement de la fiche de la prise de courant, tirez sur la fiche – et non sur le câble.
- Afin d'éviter un risque d'incendie et le risque d'un choc électrique, n'exposez pas l'appareil à la pluie ni à toute autre sorte d'humidité.
- Évitez le contact de l'appareil avec l'eau ou l'humidité.
- Ne mettez pas l'appareil en service à proximité de baignoires, de piscines ou autres jets d'eau.
- Ne posez pas de récipient contenant des liquides, p. ex. vases à fleurs, sur l'appareil. Ils pourraient se renverser et le liquide qui s'écoule risquerait d'entraîner des dommages considérables ou même un choc électrique.
- Si des corps étrangers ou un liquide devaient parvenir à l'intérieur de l'appareil, débranchez immédiatement la fiche secteur de la prise de courant. Faites vérifier l'appareil par un spécialiste qualifié avant de le remettre en service. Danger de choc électrique en cas d'ouverture du boîtier.
- N'ouvrez pas le boîtier. Danger de choc électrique en cas d'ouverture du boîtier.
- N'essayez jamais de réparer vous-même un appareil défectueux. Adressez-vous toujours à nos points de service après-vente.
- N'ouvrez en aucun cas l'appareil – seul un spécialiste doit l'ouvrir.
- Des corps étrangers, p. ex. aiguilles, pièces de monnaie, etc., ne doivent pas tomber à l'intérieur de l'appareil.
- Veillez également à ne pas toucher les contacts avec des objets métalliques ou avec les doigts. Ceci peut occasionner des court-circuits.

## Remarques concernant le maniement

---

- Ne posez pas de bougies allumées ou autres sources potentielles d'incendie sur l'appareil.
- Ne laissez jamais des enfants utiliser cet appareil sans surveillance.
- Faites effectuer les travaux de maintenance uniquement par des spécialistes qualifiés, faute de quoi, vous vous mettriez vous-même ou d'autres personnes en danger.
- L'appareil reste branché au secteur, même lorsqu'il est éteint. Débranchez la fiche secteur de la prise de courant si vous n'utilisez pas l'appareil pendant une période prolongée. Tirez uniquement la fiche et non pas le câble.
- N'écoutez pas des CD ou la radio avec un volume trop élevé, car cela pourrait entraîner des troubles auditifs durables.
- Cet appareil n'est pas destiné pour une utilisation par des personnes (y compris des enfants) avec des facultés physiques, sensorielles ou intellectuelles limitées ou manquant d'expérience et/ou de connaissances, sauf si elles sont sous la surveillance d'une personne compétente pour leur sécurité ou s'ils ont reçu l'autorisation de cette personne pour utiliser l'appareil.
- Les enfants doivent être sous surveillance, afin de s'assurer qu'ils ne jouent pas avec l'appareil.

- Il est interdit de procéder à des transformations sur l'appareil.
- Les appareils endommagés ou les accessoires endommagés ne doivent plus être utilisés.



Le lecteur de CD utilise un rayon laser invisible, qui pourrait vous blesser les yeux en cas de manipulation non conforme. Ne regardez jamais directement dans le compartiment CD lorsqu'il est ouvert.

- Cet appareil est un appareil à laser de classe 1 (CLASS 1 LASER). L'autocollant comportant cette indication (CLASS 1 LASER PRODUCT) se trouve à l'arrière de l'appareil.



## Maniement des piles

- Veillez à ce que les piles restent hors de portée des enfants. Les enfants peuvent porter les piles à la bouche et les avaler, ce qui peut conduire à de graves problèmes de santé. Conservez pour cette raison les piles et la télécommande à l'abri des enfants en bas âge. En pareil cas, consultez immédiatement un médecin !
- Les piles ordinaires ne doivent pas être chargées, ni réactivées par d'autres méthodes, ni démontées, chauffées ou jetées au feu (**risque d'explosion !**).
- Remplacez à temps des piles devenues faibles. Nettoyez les contacts des piles et les contacts de l'appareil avant leur introduction.
- Remplacez toujours toutes les piles en même temps et utilisez des piles de même type.
- En cas de pile mal introduire, il y a **risque d'explosion !**
- N'essayez pas de recharger la pile, de la démonter, la chauffer à une température supérieure à 100 °C ou de la brûler.
- Éliminez immédiatement les piles usagées. Ne remplacez des piles que par des piles de type et de numéro de modèle appropriés

### Attention !

- N'exposez pas les piles à des conditions extrêmes. Ne les posez pas sur des radiateurs, ne les exposez pas à l'ensoleillement direct !
- Les piles usagées ou endommagées peuvent provoquer des irritations cutanées. Veillez à porter des gants de protection appropriés. Nettoyez le compartiment des piles avec un chiffon sec.

### Remarque importante concernant l'élimination :

Les piles peuvent contenir des produits toxiques qui sont nuisibles pour la santé et l'environnement.

- Les piles sont soumises à la directive européenne 2006/66/CE. Elles ne doivent pas être éliminées avec les ordures ménagères normales.
- Veuillez vous informer sur les prescriptions locales en matière de gestion des déchets concernant les piles, étant donné que l'élimination correcte permet de protéger l'environnement et l'homme contre des conséquences négatives potentielles.

Ce pictogramme se trouve sur les piles à substances nocives :



## Utilisation conforme aux prescriptions

L'appareil a été développé pour la réception de stations de radio FM/DAB, en tant que lecteur de CD et pour la restitution de fichiers musicaux provenant de périphériques USB ou de cartes SD, ainsi que d'appareils externes. L'appareil est conçu pour un usage privé et ne convient pas pour un usage industriel.

- N'utilisez pas de câble USB pour raccorder des supports USB au port USB. Le port USB n'est pas prévu pour le raccordement direct de supports USB.

## Installation de l'appareil

- Installez l'appareil sur un support solide, sûr et horizontal. Veillez à une bonne ventilation.
- Ne posez pas l'appareil sur des surfaces molles telles que moquettes, tapis, couvertures, ou à proximité de rideaux ou de tentures murales. Les ouvertures d'aération pourraient être obstruées. La circulation de l'air nécessaire risquerait d'être interrompue, ce qui pourrait conduire à un embrasement de l'appareil.
- Les fentes d'aération à l'arrière et sur les côtés doivent toujours être dégagées. Elles ne doivent pas être recouvertes par des rideaux, des nappes ou des journaux.
- N'installez pas l'appareil à proximité de sources de chaleur telles que radiateurs. Evitez l'ensoleillement direct et les emplacements exposés à une quantité exceptionnelle de poussières.
- L'appareil ne doit pas être installé dans des locaux avec un taux d'humidité de l'air élevé, p. ex. cuisine ou sauna, étant donné que des dépôts d'eau de condensation risqueraient d'endommager l'appareil. L'appareil est prévu pour un fonctionnement dans un environnement sec et au sein d'un climat tempéré, et ne doit pas être exposé aux gouttes d'eau ni aux projections d'eau.



- Veuillez tenir compte du fait que les pieds de l'appareil peuvent laisser, le cas échéant, des marques de couleur sur certaines surfaces de meubles. Mettez une protection entre le meuble et l'appareil.
  - Vous ne devez utiliser l'appareil qu'en position verticale. N'utilisez **pas** l'appareil en extérieur !
  - Gardez l'appareil et les disques à distance d'appareils générant de forts champs magnétiques.
  - Ne posez pas d'objets lourds sur l'appareil.
  - Lorsque vous déplacez l'appareil d'un environnement froid vers un environnement chaud, de l'humidité peut se former à l'intérieur de l'appareil. Dans ce cas, attendez environ une heure avant de le mettre en service.
  - Posez le câble d'alimentation de manière à éviter tous risques de trébuchement.
  - Veillez toujours à une bonne accessibilité au câble d'alimentation ou au connecteur, de manière à pouvoir débrancher rapidement l'appareil de l'alimentation électrique !
  - La prise doit être située le plus près possible de l'appareil.
  - Pour le raccordement au secteur, enfoncer complètement la fiche secteur dans la prise.
  - Utiliser un raccordement secteur approprié et éviter d'utiliser des multiprises !
  - Ne pas toucher la fiche d'alimentation avec les mains mouillées, risque d'électrocution !
  - En cas de dérangements ou de formation de fumée et d'odeurs provenant de l'appareil, retirer immédiatement la fiche d'alimentation de la prise !
  - Débranchez la fiche secteur si un orage menace.
  - Débranchez la fiche secteur si l'appareil n'est pas utilisé sur une période prolongée, p. ex. avant d'entreprendre un voyage.
  - Si l'appareil n'est pas exploité pendant une période prolongée, retirez toutes les piles, car celles-ci risquent de couler et d'endommager l'appareil.
  - Un volume trop élevé, surtout lors de l'utilisation de casques, peut conduire à des dommages auditifs.
  - Ne placez pas l'appareil à proximité d'équipements générant des champs magnétiques de forte intensité (moteurs, haut-parleurs, transformateurs par exemple).
  - L'appareil utilise un rayon laser invisible. En cas de mauvaise manipulation, celui-ci peut blesser vos yeux. Ne portez jamais votre regard à l'intérieur du tiroir ouvert de l'appareil. N'ouvrez en aucun cas l'appareil ou le boîtier.
- Télécommande :**
- Si l'appareil n'est pas exploité pendant une période prolongée, retirez toutes les piles, car celles-ci risquent de couler et d'endommager l'appareil.

## Description de l'appareil

### Volume de livraison

Veillez vérifier que tous les accessoires mentionnés ci-dessous sont présents :

- micro chaîne stéréo,
- télécommande avec pile,
- 2 haut-parleurs,
- 1 haut-parleur d'extrêmes graves,
- un câble de raccordement système,
- le présent manuel d'utilisation.

### Caractéristiques particulières de l'appareil

L'appareil se compose d'une radio DAB+/FM avec lecteur de CD MP3 et connexion USB/SD et fonction timer.

Avec cet appareil vous pouvez :

- des CD, CD-R/RW. Les CD gravés doivent être finalisés. Consultez à ce sujet les instructions du manuel de votre graveur de CD.
- L'appareil peut répéter automatiquement différents morceaux ou le CD complet.
- L'appareil peut lire dans un ordre programmable jusqu'à 32 titres d'un CD, ainsi que 64 titres d'un CD MP3 (ou issus de périphériques USB / de cartes (CARD)).
- L'appareil est capable de lire les titres avec une fonction aléatoire et avec la fonction de lecture du début des titres.
- Avec la radio DAB numérique, l'on dispose d'un nouveau format numérique, qui permet d'écouter un son cristallin sans souffle ni grésillement.
- Vous pouvez mémoriser jusqu'à 30 stations DAB/FM.
- L'appareil dispose d'un affichage de l'heure et de la date.
- L'appareil dispose d'une fonction de réveil ainsi que d'une fonction d'arrêt différé.
- Vous pouvez choisir si vous souhaitez être réveillé avec le TUNER (radio), par CD ou USB/SD.
- Vous pouvez restituer le son par le biais d'un casque.
- Vous pouvez restituer le son d'appareils externes.

# Préparation du fonctionnement de l'appareil

## Montage mural

Réalisez le cas échéant un gabarit de perçage. Repérez les trous de perçage p. ex. avec un crayon.

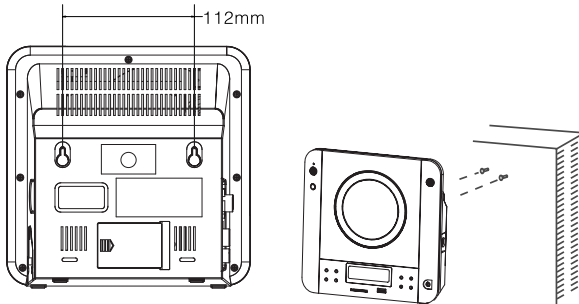

Entraxe des trous appareil : 112 mm

Entraxe des trous haut-parleurs : 56 ou 80 mm

## Prudence

L'appareil ne doit pas être raccordé à l'alimentation électrique pendant le montage. Dans le cas contraire, il peut en résulter un incendie ou un court-circuit électrique. Pour le perçage, utilisez uniquement des perceuses et des forets qui correspondent aux exigences. La profondeur de perçage doit correspondre

aux indications du fabricant, faute de quoi aucune sécurité complète n'est garantie.

Le montage mural ne doit pas s'effectuer à proximité d'un dispositif électrique ou d'un câble ou sur un mur humide. Dans le cas contraire, il peut en résulter une rupture de câble électrique ou un court-circuit.

Aucune source de chauffage (radiateurs, corps chauffants) ou humidificateur ne doit être installée / installé sous l'appareil monté, faute de quoi il peut en résulter un incendie ou un court-circuit électrique

- ➔ Guidez les trous sur la face arrière de l'appareil ou des haut-parleurs par-dessus les vis prémontées et accrochez l'appareil tel quel.
- ➔ Contrôlez ensuite la stabilité de l'agencement.
- ➔ Avant le montage, contrôlez si l'ouvrage de maçonnerie correspond aux exigences. Utilisez uniquement un matériel de montage approprié.

## Branchement des haut-parleurs

### Remarque :

Pour le branchement des haut-parleurs, mettre l'appareil hors tension et débrancher la fiche secteur de la prise de courant ! Branchez uniquement les haut-parleurs fournis !

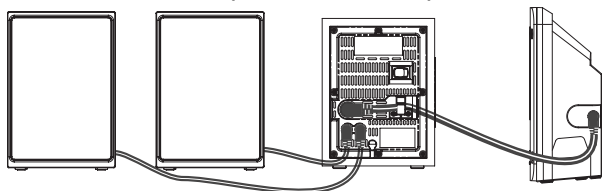

### Raccordement sur le haut-parleur d'extrêmes graves :

- ➔ Branchez le boîtier de haut-parleur de gauche sur la prise femelle SPEAKER L (27) et le boîtier de droite sur la prise femelle SPEAKER R (27).
- ➔ La prise femelle FROM MAIN (26) doit être reliée avec le câble de raccordement système sur la connexion TO WOOFER (22) de l'appareil. Le câble de raccordement est fourni avec l'appareil !

### Remarque :

Afin d'obtenir la meilleure qualité de son possible, positionnez les haut-parleurs dans la mesure du possible de façon à former un triangle équilatéral (voir figure ci-dessous). La position du haut-parleur d'extrêmes graves est librement définissable.

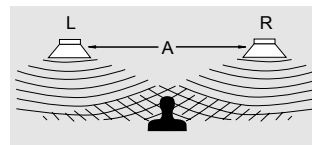

Si les haut-parleurs sont masqués par des rideaux, des meubles, etc., la qualité sonore sera plus mauvaise. Pour cette raison, disposez tous les haut-parleurs de manière à éviter tout obstacle entre votre position d'écoute et les haut-parleurs.

## Amélioration de la réception d'antenne

Le nombre et la qualité des stations que vous pouvez recevoir dépend des conditions de réception sur le lieu d'installation. L'antenne filaire DAB/FM (4) permet de cibler la réception. Elle doit être orientée sur toute sa longueur en fonction de la meilleure réception possible. En cas de mauvaise réception, il est recommandé de passer en mode MONO à l'aide de la touche MONO/ST.

## Insertion des piles

- ➔ Une pile (CR2032) est déjà insérée pour le fonctionnement de la télécommande. Vous devez retirer la bande d'isolation dans le compartiment de pile pour le fonctionnement.

→ Retirez le film en plastique, comme illustré :



Si la télécommande ne devait plus réagir aux entrées, remplacez la pile ronde.

→ Pour ce faire, procédez comme suit :

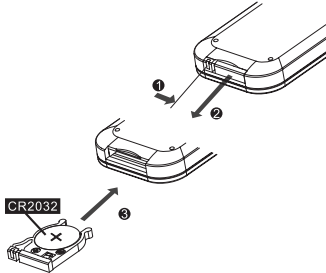

→ Fermez prudemment le couvercle du compartiment des piles de sorte que les languettes de fixation s'enclenchent dans le boîtier. Veillez à la polarité **correcte** !

#### Remarque :

- Les piles devraient être retirées de la télécommande si celle-ci n'est pas utilisée pendant une période prolongée. Dans le cas contraire, l'écoulement des piles peut endommager la télécommande.
- Les piles doivent être remplacées par des piles neuves si la portée de la télécommande diminue.
- Ne déposez pas la télécommande à des endroits extrêmement chauds ou très humides.

Lors de la commande de l'appareil à l'aide de la télécommande, observez les points suivants :

- Diriger la télécommande (émetteur) en direction du récepteur IR (7).
- Veillez à ce qu'il n'y ait aucun obstacle entre l'émetteur et le récepteur.
- Les piles doivent être remplacées par des piles neuves si la portée de la télécommande diminue.

#### Remarque importante concernant la mise au rebut :

Les piles peuvent contenir des substances toxiques, nuisibles pour l'environnement.

- Par conséquent, éliminez les piles conformément aux prescriptions légales en vigueur. Ne jetez en aucun cas les piles dans les ordures ménagères.

### **Remarque :**

La pile devrait être retirée de la télécommande si celle-ci n'est pas utilisée pendant une période prolongée. Dans le cas contraire, l'écoulement de la pile peut endommager la télécommande.

Les piles doivent être remplacées par des piles neuves si la portée de la télécommande diminue.

## **Raccordement du câble d'alimentation**

- ➔ Branchez la fiche secteur AC~ (28) sur la prise secteur.
- ➔ Lorsque l'interrupteur d'alimentation POWER (25) est sur ON :
- ➔ La LED (5) s'allume en mode veille. La LED (24) du haut-parleur d'extrêmes graves s'allume également (en rouge).

### **Remarque :**

En cas de non-utilisation, débranchez la fiche de la prise de courant. Tirez sur la fiche secteur et non pas sur le câble. Débranchez la fiche secteur si un orage menace. Débranchez la fiche secteur si l'appareil n'est pas utilisé sur une période prolongée, p. ex. avant d'entreprendre un voyage.

### **Remarque :**

Après une panne de courant, l'heure affichée n'est probablement pas correcte.

En raison de la fonction de veille ("Standby"), des pièces de l'appareil se trouvent sous tension dès que l'appareil est branché sur le secteur et dès qu'il est mis en service à l'aide de l'interrupteur d'alimentation. Pour mettre l'appareil hors tension, l'interrupteur d'alimentation (25) doit se trouver sur OFF ou la fiche secteur doit être débranchée de la prise de courant.

Vous pouvez raccorder l'appareil au réseau électrique normal.

La chaleur résultant du fonctionnement doit être évacuée par une circulation d'air suffisante. Pour cette raison, l'appareil ne doit pas être recouvert ou logé dans une armoire fermée. Veillez à disposer d'un espace libre d'au moins 10 cm autour de l'appareil.

### **Attention !**

- ➔ Raccordez tout d'abord les composants de l'appareil entre eux avant d'établir la connexion au secteur.

## Utilisation d'un casque

### Troubles auditifs !

N'écoutez pas de disques ou la radio à un volume trop élevé avec le casque, car cela pourrait entraîner des troubles auditifs durables. Avant d'utiliser le casque, réglez le volume de l'appareil au minimum.

Si vous raccordez un casque (non compris dans la livraison), le son des haut-parleurs est coupé.

- Utilisez uniquement des casques avec une prise jack de 3,5 millimètres.
- Branchez la fiche du casque d'écoute sur la prise femelle casque (17) de l'appareil.

Le son est maintenant retransmis uniquement par le casque.

- Si vous souhaitez à nouveau écouter via les haut-parleurs, retirez la fiche du casque de la prise casque de l'appareil.

## Branchement d'une source audio externe

Vous pouvez reproduire le son d'un appareil externe (p. ex. lecteur MP3, etc.) via les haut-parleurs de l'appareil.

- Branchez un câble audio (Cinch) de la sortie audio de votre appareil externe sur la prise (2, 3). Le câble n'est pas fourni.
- Sélectionnez à l'aide de DAB FM AUX (9) le mode AUX.
- Réglez le volume sonore sur l'appareil raccordé.
- Démarrez la lecture sur l'appareil externe.

## Port USB

### Remarque

L'appareil ne supporte pas le raccordement de supports USB par l'intermédiaire de câbles prolongateurs USB.

### **Ne convient pas pour le raccordement direct aux PC !**

- Les appareils USB version 1.1 et 2.0 sont supportés. Etant donné la multitude de modèles de sticks USB ou de cartes mémoire, nous ne pouvons pas garantir la compatibilité de tous les modèles avec l'appareil. Avant d'utiliser le port USB, veuillez lire la notice du fabricant de l'appareil USB.

### Remarque :

Lors du branchement de supports de données USB, il peut arriver que l'appareil ou le support "gèle" en raison de l'électricité statique. Dans ce cas, effectuez un reset.



## Utilisation des fonctions générales de l'appareil

Vous pouvez effectuer les réglages aussi bien à l'aide des touches se trouvant sur l'appareil qu'à l'aide de la télécommande. La description de l'utilisation s'effectue au moyen des touches de la télécommande.

### Mise en marche de l'appareil

- ➔ Mettez l'interrupteur d'alimentation POWER (25) sur ON. La LED (5) ainsi que la LED SUBWOOFER (24) s'allument.
- ➔ L'interrupteur  STANDBY/ON (6) ou (29) permet de mettre l'appareil en marche, la LED (5) s'éteint. La LED (24) s'allume en vert.

En position OFF de l'interrupteur d'alimentation POWER (25), l'appareil est hors tension et déconnecté du secteur, l'afficheur s'éteint.

#### Remarque :

Après la première mise sous tension, l'appareil se trouve en mode radio DAB. L'appareil exécute automatiquement une recherche de stations FULLSCAN. L'information sur l'afficheur indique la progression pendant la recherche automatique.

Le nombre de stations de radio numérique trouvées est affiché après la fin de la recherche automatique des

stations et la première station dans l'ordre alphanumérique est reproduite. La **date et l'heure** sont réglées automatiquement via le signal DAB.

#### Remarque :

Si aucune station n'a été trouvée, aucun signal n'a pu être reçu.

- ➔ Changez alors l'emplacement de l'appareil et effectuez à nouveau une recherche automatique de stations.
- ➔ Contrôlez le cas échéant l'intensité du signal, voir page 26.

### Comment utiliser la télécommande

La télécommande infrarouge permet d'activer confortablement les fonctions principales de la chaîne à partir de son fauteuil. Veuillez observer les points suivants lors de l'utilisation de la télécommande :

- Diriger la télécommande en direction du récepteur infrarouge (7) se trouvant sur la face avant de l'appareil.
- Veillez à ce qu'il n'y ait aucun obstacle entre l'émetteur et le récepteur.
- Les piles doivent être remplacées par des piles neuves si la portée de la télécommande diminue.

La portée maximale est d'environ 4 mètres, face à l'appareil.

## Sélection de la source

- Pressez de façon répétée la touche (8) / (9) sur l'appareil ou (47) / (49) sur la télécommande pour sélectionner la source souhaitée :
- CD, USB, CARD
  - DAB, FM, AUX.

### Remarque :

Si la source sélectionnée n'émet pas de signal, l'appareil s'éteint automatiquement après env. 15 minutes.

## Réglage du volume sonore

- Pressez la touche VOLUME +/- (10, 11, 39, 41) de la télécommande pour régler le volume sonore plus fort / moins fort.

## Réglage de la tonalité

- Pressez de façon répétée la touche EQ (37). Vous pourrez ainsi adapter le son restitué du genre musical écouté.
- Les réglages suivants sont possibles : FLAT (Désact.), JAZZ, ROCK, CLASSIC, POP. Le réglage FLAT signifie qu'aucun effet sonore n'est sélectionné.
- Le réglage actif apparaît sur l'afficheur.

## Activation de la mise en sourdine ("Mute")

Vous pouvez couper le son directement en pressant la touche MUTE (38). Une nouvelle pression sur la touche MUTE (38) permet de réactiver le volume sonore.

## Utilisation de la fonction SLEEP

Vous pouvez régler par pas de 90, 80, 70, ..., 10 minutes, ou OFF, la durée après laquelle l'appareil commute en mode veille, pour chaque mode.

- Pressez à cet égard de façon répétée la touche SLEEP (42) ; la durée de lecture restante est affichée respectivement sur l'afficheur.

## Comment arrêter l'appareil

- L'interrupteur  (6) ou (29) permet d'éteindre l'appareil, la LED (5, 24) s'allume, l'heure apparaît à l'affichage.
- En cas pression brève d'une touche, l'afficheur s'allume pendant env. 10 secondes.

## Extinction complète :

- Mettez l'interrupteur d'alimentation POWER (25) sur OFF.

## La fonction DAB

### Qu'est-ce que le format DAB+

DAB+ est un nouveau format numérique, par l'intermédiaire duquel vous pouvez écouter un son cristallin, sans souffle ni grésillement.

A la différence des stations de radio analogiques traditionnelles, dans le cas de DAB, plusieurs stations sont diffusées sur une et même fréquence. On appelle cela ensemble ou multiplex. Un ensemble se compose de la station de radio et de plusieurs composants de service ou services de données, lesquels sont émis individuellement par les stations de radio. Informations, entre autres, sous [www.digitalradio.de](http://www.digitalradio.de) ou [www.digitalradio.ch](http://www.digitalradio.ch).

### Compression des données

La radio numérique met à profit les effets de l'ouïe humaine. L'oreille humaine ne perçoit pas les sons, qui sont inférieurs à un volume sonore minimal déterminé. Ainsi, les données qui sont inférieures au dit seuil d'audition de repos, peuvent également être éliminées par filtrage. Ceci est possible du fait que dans chaque flux de données numérique relatif à une unité d'information, le volume sonore correspondant, relatif à d'autres unités, est également mémorisé. En outre, dans un signal sonore, les parties moins fortes sont recouvertes par les parties plus fortes, selon un certain seuil limite. Toutes les informations sonores au sein d'une plage musicale, qui sont inférieures au dit seuil effectif d'audibilité dans le bruit,

peuvent être éliminées par filtrage dans le signal à transmettre. Ceci conduit à la réduction du flux de données à transmettre, sans différence de sonorité perceptible pour l'auditeur (procédé HE AAC v2 en tant que procédé de codage complémentaire pour DAB+).

### Trains de séquence audio ("Audio Stream")

Les trains de séquence audio sont, dans le cas de la radio numérique, des flux de données continus, qui contiennent des trains MPEG 1 Audio Layer 2 et décrivent ainsi des informations acoustiques. Ce procédé permet de transmettre les programmes radio habituels et de les écouter côté réception. La radio numérique ne vous apporte pas seulement une radio dans une excellente qualité sonore, mais également des informations supplémentaires. Ces informations peuvent se rapporter au programme courant (DLS p. ex. titre, interprète) ou peuvent être d'autre nature (p. ex. informations, météo, trafic, conseils).

## Réception radio DAB

### Sélection et recherche de service

L'appareil démarre automatiquement la recherche de stations lorsqu'il est enclenché. Si aucune station n'est reçue, "Not available" (indisponible) apparaît à l'affichage. Ceci signifie qu'aucune réception, ou seulement une réception très faible, n'est possible. Dans ce cas, vous devriez changer d'emplacement.

## Exécution d'une recherche automatique avec DAB

### Autotune Full scan – Fonction

La recherche automatique "Autotune Full scan" balaye tous les canaux DAB tome III et trouve ainsi toutes les stations, qui sont émises dans la zone de réception.

- Pour la réception de stations de radio numériques (mode DAB), l'antenne (4) devrait impérativement être positionnée verticalement sur toute sa longueur.

Au terme de la recherche automatique, la première station dans l'ordre alphanumérique est restituée.

- Pour exécuter un "Full Scan", pressez la touche ►II (50).
- "Autotune Fullscan" apparaît brièvement ; ensuite, "Searching" apparaît à l'affichage, avec la barre.
- Le nombre de stations de radio numérique trouvées est affiché après la fin de la recherche automatique des stations et la première station dans l'ordre alphanumérique est reproduite.

#### Remarque :

Si aucune station n'est trouvée, contrôlez l'antenne télescopique, dépliez-la sur toute sa longueur. Effectuez une nouvelle recherche automatique.

- Vérifiez si des stations de radio numérique émettent dans votre région.

### Secondary Services

Si le symbole ">" apparaît à l'affichage, la station émet d'autres informations, p. ex. des commentaires supplémentaires concernant une retransmission sportive.

- Pressez SELECT (32) pour sélectionner ces informations.

### Sélection manuelle des stations / recherche de stations avec DAB

- Pressez et maintenez la touche SELECT (32). **Manual tune** apparaît. La sélection manuelle de stations est active.
- Pressez I◀◀ (33), ▶▶I (46) pour commuter entre les plages de fréquence 5A à 13 F et leurs fréquences.
- Si un ensemble est trouvé sur l'un des canaux DAB, le nom apparaît à l'affichage.
- Pressez deux fois la touche SELECT (32) pour ouvrir l'ensemble, la première station de l'ensemble est affichée et restituée.

L'affichage de la force du signal, voir page 26, vous aide à orienter correctement l'antenne ou à trouver l'emplacement optimal pour votre radio DAB.

Le niveau des barres indique la force de signal actuelle.

- ➔ En cas de mauvaise réception, modifiez l'orientation de l'antenne ou l'emplacement de la radio. Le niveau des barres devrait augmenter.

## Mémorisation des stations DAB

La mémoire de programmes peut mémoriser jusqu'à 30 stations dans la plage DAB.

### Remarque :

Les stations restent mémorisées même en cas de coupure de courant.

- ➔ Réglez la station souhaitée.
- ➔ Pressez MEM (36) et maintenez la touche enfoncée, jusqu'à ce que le numéro d'emplacement mémoire clignote.
- ➔ Réglez l'emplacement de mémoire souhaité à l'aide de I◀◀ (33), ▶▶I (46).
- ➔ Pressez MEM (36) pour confirmer, "Preset # stored" apparaît à l'affichage.
- ➔ Mémorisation d'autres stations : Répéter le processus.

## Sélection des stations programmées

- ➔ Pressez MEM (36), sélectionnez avec I◀◀ (33), ▶▶I (46) l'emplacement de mémoire et confirmez avec MEM (36).

"Preset Empty" apparaît si vous n'avez pas mémorisé de station sur l'emplacement de programme sélectionné.

## Effacement d'un emplacement de programme mémorisé

- ➔ Mémoriser une nouvelle station sur l'emplacement de programme correspondant.

## Restauration des réglages usine de l'appareil

Si vous changez l'emplacement de l'appareil, p. ex. en cas de déménagement, les stations DAB mémorisées ne pourront probablement plus être réceptionnées. A l'aide de la restauration des réglages usine, vous pouvez dans ce cas effacer toutes les stations mémorisées, afin de démarrer en même temps une nouvelle recherche automatique de stations.

- ➔ En mode veille, pressez la touche STOP MENU INFO (34) et maintenez-la enfoncée ; il s'ensuit une RAZ mémoire. "System reset" "Please wait" apparaît.
- ➔ L'appareil passe en mode veille.

### Remarque :

Toutes les stations préalablement mémorisées sont effacées.

## Comment afficher la version logicielle

- Pressez et maintenez la touche MENU INFO (34) pour afficher la version actuelle du logiciel. Ceci ne fonctionne qu'en mode DAB ou FM.

## Visualisation des informations d'affichage

Une pression sur la touche MENU INFO (34) vous permet d'afficher les informations suivantes :

### Mode DAB

Ensemble / Multiplex (nom de groupe)

Puissance du signal

Heure, date

DLS : texte défilant avec des informations supplémentaires, qui sont éventuellement mises à disposition par les stations

Type de programme

Débit binaire en kbps, état audio Mono / Stéréo

Fréquence



## Le mode FM

### Activation du mode radio

- Pour passer en mode FM, pressez de façon répétée la touche DAB FM AUX (47), jusqu'à ce que "Radio initialize" puis FM apparaisse à l'affichage.

#### Remarque :

La fréquence 87,5 MHz est réglée lors de la première mise en marche.

Si vous avez déjà réglé ou mémorisé une station, la radio reproduit la dernière station réglée.

#### Remarque :

- Si vous réglez le mode FM, vous pouvez orienter l'antenne (4) pour améliorer la réception.

## Réglage du mode "Mono / Stéréo"

#### Remarque :

En règle générale, les émetteurs FM sont reçus en mode stéréo. En cas de perturbations de la réception ou de signal faible, l'appareil commute automatiquement en mode "Mono".

Vous pouvez également commuter manuellement en mode "Mono" ; de ce fait, la réception se fera avec moins de bruits de fond.

- Pressez la touche MONO/ST. (32) pour commuter entre "AUTO" et "MONO".

### Sélection manuelle des stations

- Pressez I◀◀ (33), ▶▶I (46) en mode FM pour régler la station souhaitée. La fréquence est affichée. Chaque pression sur la touche modifie la fréquence par pas de 50 kHz.

### Sélection automatique des stations

- Pressez I◀◀ (33), ▶▶I (46) et maintenez la touche enfoncée pour démarrer la recherche automatique de stations. **Alternative** : pressez ▶▶II SCAN (50). La fréquence de station défile vers le haut à l'affichage.

Si une station FM avec un signal suffisant est trouvée, la recherche automatique est arrêtée et la station est restituée.

### Remarque :

Pour le réglage de stations plus faibles, veuillez utiliser la sélection manuelle des stations.

## Mémorisation des stations FM

La mémoire de programmes peut mémoriser jusqu'à 30 stations dans la plage FM.

### Remarque :

Les stations restent mémorisées même en cas de coupure de courant.

- Réglez la station souhaitée.
- Pressez MEM (36) et maintenez la touche enfoncée, jusqu'à ce que le numéro d'emplacement mémoire clignote.
- Réglez l'emplacement de mémoire souhaité à l'aide de I◀◀ (33), ▶▶I (46).
- Pressez MEM (36) pour confirmer, "Preset # stored" apparaît à l'affichage.
- Mémorisation d'autres stations : Répéter le processus.

## Sélection des stations programmées

- Pressez MEM (36), sélectionnez avec I◀◀ (33), ▶▶I (46) l'emplacement de mémoire et confirmez avec MEM (36).

"Preset Empty" apparaît si vous n'avez pas mémorisé de station sur l'emplacement de programme sélectionné.

## Effacement d'un emplacement de programme mémorisé

- Mémoriser une nouvelle station sur l'emplacement de programme correspondant.

## Affichages

- Pressez de façon répétée MENU INFO (34) pour faire apparaître les affichages suivants :

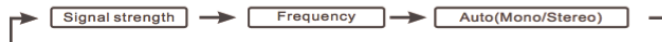



## Comment faire fonctionner le lecteur de CD

### Remarques générales concernant les CD / CD MP3

L'appareil est approprié pour des CD musicaux contenant des données audio (CD-DA ou MP3 pour CD-R et CD-RW). Les formats MP3 doivent être créés selon la norme ISO 9660 niveau 1 ou niveau 2. Les CD multisessions ne sont pas lisibles avec l'appareil.

En mode MP3, les termes "Folder = Album" et "Title" sont utilisés. "Folder" correspond au répertoire sur le PC et "Title" au fichier sur le PC ou à un titre CD-DA.

L'appareil trie les albums ou les titres d'après les noms, dans l'ordre alphabétique. Si vous souhaitez un ordre différent, renommez le titre ou l'album et placez un numéro devant le nom.

Lors de la gravure de données audio sur des CD-R et CD-RW, il peut se produire des problèmes risquant d'affecter la restitution correcte. Ces problèmes sont dus à des défauts de paramétrage du logiciel et du matériel ou bien aux CD vierges utilisés. Si ce type de problème se produit, contactez le service après-vente de votre graveur de CD et du logiciel de gravure, ou bien recherchez des informations à ce sujet, par exemple sur Internet.

#### Remarque :

Si vous confectionnez des CD audio, respectez les dispositions légales et ne violez pas de droits d'auteur. Maintenez toujours fermé le compartiment CD pour éviter l'accumulation de poussière sur l'optique laser. L'appareil peut lire des CD avec des fichiers MP3 et des CD audio normaux (CD-DA). D'autres extensions de fichier telles que p. ex. \*.doc, \*.txt, \*.pdf, etc., ne sont pas supportées. Les fichiers musicaux ou les listes de lecture avec les extensions \*.WMA, \*.AAC, \*.DLF, \*.M3U et \*.PLS ne peuvent pas être lus.

Remarque : Compte tenu de la multitude de logiciels d'encodage différents, il n'est pas possible de garantir que tous les fichiers MP3 puissent être lus sans dérangements.

En cas de titres / fichiers défectueux, la lecture est poursuivie avec le titre / fichier suivant.

Si vous gravez des CD, faites-le de préférence à basse vitesse et créez le CD en mode monosession puis finalisez-le.

## Quels disques pouvez-vous utiliser

Le lecteur de CD est compatible avec les supports CD, CD-R/RW et CD MP3.

Ne lisez pas d'autres supports tels que des DVD, etc.



Taille de disque CD 12 cm  
Durée de lecture 74 mn max.

- Lorsque vous transportez l'appareil, retirez le disque du lecteur. Vous évitez des dommages sur le lecteur de CD et le disque.

### Remarque :

Dans le cas de CD MP3, la qualité d'écoute dépend de la configuration du débit binaire et du logiciel de gravure utilisé.

## Introduction des disques

- Avant la première utilisation : Retirez tout d'abord la protection de transport insérée dans le compartiment CD (20).
- Pour activer la lecture de CD, pressez de façon répétée la touche CD USB CARD (49), jusqu'à ce que CD apparaisse à l'affichage.
- Pour introduire les CD, pressez OPEN (21, 48), "OPEN" apparaît à l'affichage. Le couvercle s'ouvre vers l'avant. A cette occasion, le mouvement du couvercle ne doit pas être gêné.

### Remarque :

Lorsque le couvercle du compartiment CD (20) est ouvert, assurez-vous qu'aucun objet ne puisse tomber à l'intérieur de l'appareil. Ne touchez en aucun cas la lentille du lecteur laser.

- Ouvrez uniquement le compartiment CD (20) à l'arrêt du CD.
- Insérer avec précaution le CD avec la face imprimée vers l'avant et le presser sur le support. Assurez-vous que le CD n'est pas positionné de travers.
- Fermez le compartiment CD (20). A cette fin, pressez une nouvelle fois OPEN (21, 48). Le CD est lu ; "CD READING" (lecture du CD) apparaît à l'affichage pendant la lecture. Après la fin du processus de chargement, l'affichage "CD" et le nombre de titres et d'albums, ainsi que la durée de lecture totale, apparaissent sur l'afficheur.

### Remarque :

Si aucun CD n'est inséré, le message "NO DISC" apparaît sur l'afficheur (13) après un court instant.

Avant de manipuler l'appareil, attendez que le contenu complet du CD ait été lu, afin de garantir que toutes les informations nécessaires du CD ont été lues. Avec les CD MP3 notamment, ce processus peut durer un certain temps.

## Prélèvement des disques

- Pour prélever le CD, arrêtez tout d'abord la lecture à l'aide de la touche STOP (34), ouvrez le compartiment CD (20) avec OPEN (21, 48) et prélevez le CD en le tenant par les bords.

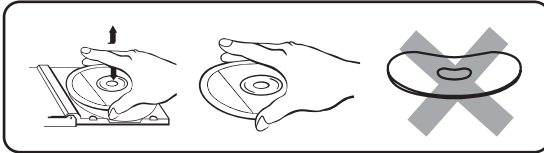

## Lecture d'un disque

Si le CD est mal inséré ou si le CD est défectueux, "NO DISC" apparaît sur l'afficheur (13).

- Pressez la touche ►|| (50), la lecture du premier titre du premier album commence.

### Remarque :

Le numéro du titre actuel ainsi que la durée de lecture apparaissent sur l'afficheur (13).

- Si vous souhaitez faire une pause de lecture, pressez la touche ►|| (50).

L'appareil interrompt la lecture. L'indication de temps clignote sur l'afficheur (13).

- Pour poursuivre la lecture, pressez une nouvelle fois la touche ►|| (50).

- Si vous souhaitez arrêter la lecture, pressez la touche STOP (34). Le nombre total de titres et la durée de lecture totale apparaissent sur l'afficheur (13).

### Remarque :

Pressez toujours la touche STOP (34) avant de retirer le CD.

## Comment sélectionner les titres

- Si vous souhaitez sauter au titre suivant, pressez une seule fois la touche ►►I (46).
- Si vous souhaitez sauter au début du titre, pressez une seule fois la touche I◄◄ (33).
- Si vous souhaitez sauter au titre précédent, pressez deux fois la touche I◄◄ (33).

L'afficheur (13) indique respectivement le numéro du titre sélectionné.

- Appuyez plusieurs fois jusqu'à ce que le numéro du titre recherché s'affiche.

## Recherche rapide en avant ou en arrière

Vous pouvez effectuer une recherche rapide vers l'avant ou vers l'arrière dans le morceau en cours pour chercher un passage spécifique. A cette occasion, la restitution musicale s'effectue via les haut-parleurs.

- Pour l'avance rapide, pressez la touche ►►I (46) et maintenez la touche enfoncée jusqu'à ce que vous ayez trouvé l'endroit souhaité.
- Pour le retour rapide, pressez la touche I◄◄ (33) et maintenez la touche enfoncée jusqu'à ce que vous ayez trouvé l'endroit souhaité.
- Relâchez la touche. La lecture redémarre à cet endroit.

## Sélection d'un album MP3

- Pour la sélection d'albums MP3, pressez la touche ◀ PRESET ► (35, 44). Le répertoire (album) suivant ou précédent est sélectionné. Le premier titre de l'album est lu.

## Affichage des informations MP3

- Pressez ID3 (36). Les informations du tag ID3 sont affichées sur l'afficheur. (Titre, interprète, album). Les voyelles infléchies ne peuvent pas être représentées.

◀ TITLE NAME→ARTIST NAME→ALBUM NAME  
CURRENT TIME

- Pour désactiver les informations MP3, pressez la touche ID3 (36).

## Comment utiliser la fonction de répétition

### Répéter un titre, CD, album (uniquement CD MP3)

- Sélectionnez le titre sur l'appareil.

Le numéro du titre choisi s'affiche.

- Pressez la touche REPEAT (31) pour naviguer au sein de la fonction de répétition.

**CD**

REP-1 REP-ALL

**MP3-CD**

REP-1 REP-ALL REP-ALBUM

**Pour désactiver :** Pressez REPEAT (31) de façon répétée, jusqu'à ce plus qu'aucune indication n'apparaisse à l'affichage.

## Lecture du début de plage (INTRO)

→ Pressez la touche INTRO (40).

INTRO apparaît sur l'afficheur. Si vous pressez la touche INTRO pendant la lecture, la fonction commencera avec le titre en cours de lecture.

La fonction INTRO lit chaque titre pendant 10 secondes. La fonction est arrêtée automatiquement après la lecture du dernier titre.

→ Pour arrêter la fonction, pressez à nouveau la touche INTRO (40).

## Comment utiliser le générateur de hasard

Le générateur de hasard permet de lire les morceaux d'un CD dans un ordre aléatoire.

→ Pressez dans le mode PLAY la touche RANDOM (30). **RANDOM** apparaît à l'affichage.

→ Les titres sont lus selon un ordre aléatoire.

→ Pour arrêter la lecture aléatoire des titres, pressez la touche RANDOM (30).

## Utilisation de la fonction de programmation

La fonction de programmation vous permet la lecture dans un ordre défini par vous-même de 32 titres maximum d'un CD musical ou de 64 titres d'un CD MP3 (ou d'un support USB/SD avec des titres MP3).

### Remarque :

Vous pouvez uniquement effectuer la programmation si un disque se trouve dans le compartiment CD (20) fermé et si l'appareil se trouve en mode "arrêt".

- Insérez un disque dans le compartiment CD (20), puis fermez-le.
- Pressez la touche MEM (36). "MEMORY" apparaît à l'affichage.

L'information suivante apparaît à l'affichage (13) :

### CD audio

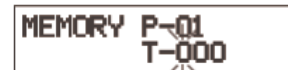

### CD MP3



- **MP3** : Sélectionnez avec PRESET ▼ / ▲ (35, 44) d'abord l'album, puis confirmez avec MEM (36).
- Sélectionnez à l'aide des touches ◀◀ (33), ▶▶ (46) le premier titre à programmer.

- Mémorisez le numéro de titre souhaité au moyen de la touche MEM (36). Le titre est à présent programmé sur l'emplacement de programme 01.
- Le numéro de l'emplacement de programme suivant "P-02" apparaît sur l'afficheur (13). Procédez de la même manière pour programmer les titres dans l'ordre que vous souhaitez.
- Pressez la touche ►|| (50) pour commencer la lecture de la sélection. "MEM", le numéro de titre actuel et la durée de lecture apparaissent sur l'afficheur (13).
- Si vous souhaitez interrompre la lecture de la sélection programmée, pressez une seule fois la touche ►|| (50).
- Pour poursuivre la lecture, pressez une seule fois la touche ►|| (50).
- Pour arrêter la lecture programmée, pressez deux fois la touche STOP (34).

**Remarque :**

La mémoire de programmation est effacée si vous ouvrez le compartiment CD (20) ou si vous commuterez la source. Une double pression sur la touche STOP (34) permet également de quitter le mode programmation.

## Utilisation de la fonction USB

### Remarque :

Etant donné la multitude de modèles de lecteurs MP3 en flash, supports de données USB, nous ne pouvons pas garantir la compatibilité de tous les modèles avec l'appareil. N'utilisez aucun câble prolongateur USB ! Les appareils USB version 1.0 et 2.0 sont supportés.

### Insertion du support de données

- Sélectionnez USB avec CD USB CARD (49).
- Connectez le support de données USB au port USB (14). Les données du support de données sont lues. Le nombre total d'albums – si disponible – ainsi que le nombre total des titres sont affichés.

|              |               |
|--------------|---------------|
| USB<br>F--01 | MP3<br>T--031 |
|--------------|---------------|

- Avant de manipuler l'appareil, attendez que le contenu complet a été lu, afin de garantir que toutes les informations nécessaires du support de données ont été lues. Si aucun support de données n'est connecté ou s'il ne peut pas être lu, "NO USB" apparaît sur l'afficheur (13).
- La lecture du premier titre démarre avec la pression de la touche ► II (50).
- Arrêter la lecture : pressez la touche ■ (34), le nombre total d'albums et de titres apparaît sur l'afficheur (13).

### Fonctions

La suite de la commande ainsi que les fonctions de lecture sont décrites sous "Lecture d'un disque", voir page 31.

### Prélèvement du support de données

- Prélevez le support de données USB en le débranchant.

## Utilisation de la fonction SD

### Insertion du support de données

#### Attention !

Si la carte mémoire est introduite à l'envers dans le logement de carte, la carte ne peut pas être reconnue. La carte et les données qui s'y trouvent peuvent être endommagées.

#### Remarque :

La taille mémoire des cartes est limitée sur les supports de données à max. 32 Go. Les supports SDHC sont supportés. En raison du grand nombre de modèles différents, il est impossible de garantir que chaque modèle est supporté.

- ➔ Introduisez la carte avec l'inscription vers le haut dans le logement de carte (12).
- ➔ Pressez CD USB CARD (49), le cas échéant de façon répétée, pour sélectionner CARD.
- ➔ Le support est lu.
- ➔ La lecture du premier titre démarre avec la pression de la touche ► II (50).
- ➔ Arrêter la lecture : pressez la touche ■ (45), le nombre total d'albums et de titres apparaît sur l'afficheur (13).

## Fonctions

La suite de la commande ainsi que les fonctions de lecture sont décrites sous "Lecture d'un disque", voir page 31.

### Prélèvement du support de données

- ➔ Prélevez la carte en la retirant du logement.



## Comment utiliser la fonction réveil

### Remarque :

Vous pouvez seulement utiliser la fonction réveil après avoir réglé correctement l'heure.

L'heure est réglée automatiquement via le signal DAB.

- Sélectionnez le mode DAB avec DAB FM AUX (47).
- Réglez une station de radio DAB+ et attendez un court instant.
- Si vous ne recevez pas de signal, changez de station ou contrôlez l'intensité du signal, voir page 26.

### Réglage manuel de l'heure

Après la première application de la tension du secteur, "--:--" clignote à l'affichage. Réglez manuellement l'heure de la façon suivante :

- Pressez en mode veille la touche C-ADJ. (36). Les heures clignotent à l'affichage.
- Réglez l'heure actuelle à l'aide de I◀◀ (33), ▶▶I (46).
- Confirmez avec C-ADJ. (36). Les minutes clignotent à l'affichage.
- Réglez les minutes actuelles à l'aide de I◀◀ (33), ▶▶I (46).
- Confirmez avec C-ADJ. (36). L'heure est réglée.

### Affichage de l'heure

- Pressez la touche CLOCK (45) en fonctionnement. L'heure est affichée et après env. 5 secondes, l'affichage revient à l'état initial.

### Réglage du réveil

Le timer met l'appareil en marche à l'heure de réveil réglée.

### Réglage de l'heure d'activation

Si aucune touche n'est pressée pendant plus de 8 secondes durant le réglage, alors l'appareil quitte automatiquement ce mode. Vous devez alors recommencer le processus depuis le début.

- Pressez la touche TIMER (43) et maintenez la touche enfoncée jusqu'à ce que "On Timer" apparaisse, afin de régler l'heure de réveil. Les heures clignotent.
- Réglez à l'aide de I◀◀ (33), ▶▶I (46) l'heure de réveil en heures et en minutes.
- Pressez la touche TIMER (43) pour valider respectivement le réglage des heures et des minutes.
- "OFF Timer" apparaît pour régler le temps de coupure. Les heures clignotent.
- Réglez à l'aide de I◀◀ (33), ▶▶I (46) le temps de coupure en heures et en minutes.

- Pressez la touche TIMER (43) pour valider respectivement le réglage des heures et des minutes.
- La source de mise en marche clignote. Réglez avec I◀◀ (33), ▶▶I (46) la source FM, CD, USB, CARD, DAB souhaitée ; pressez la touche TIMER (43) pour confirmer
- L'affichage du volume sonore clignote. "VOL 13" apparaît à l'affichage. Réglez à l'aide I◀◀ (33), ▶▶I (46) le volume sonore de mise en marche souhaité et quittez le réglage du timer en pressant la touche TIMER (43).
- Commutez l'appareil en mode veille.

Le timer enclenche l'appareil à l'heure réglée et avec la source sélectionnée. Le timer éteint l'appareil lorsque le temps de coupure est écoulé.

Le symbole de timer apparaît sur l'afficheur en mode veille pour signaler un timer actif. La touche C-ADJ. (36) permet de vérifier le réglage ; à cette fin, pressez de façon répétée la touche.

## Activation et désactivation de la fonction réveil

- Pressez la touche TIMER (43) pour activer ou désactiver le timer. "On" ou "Off" apparaît à l'affichage.  
Un timer activé est signalé par le symbole .

## Extinction complète du réveil après l'alarme

- Pressez la touche STANDBY (6, 29) pour désactiver la fonction réveil.

### Remarque :

La fonction réveil active à nouveau l'appareil le lendemain, à l'heure d'alarme réglée. Le symbole  reste visible à l'affichage.

## Nettoyage de l'appareil

### Risque d'électrocution !

Afin d'éviter le risque d'un choc électrique, ne lavez pas l'appareil avec un chiffon mouillé ou sous l'eau courante. Avant d'effectuer le nettoyage, débranchez la fiche secteur.

#### ATTENTION !

N'utilisez pas d'éponge à gratter, de poudre à récurer ni de solvant tel que l'alcool ou l'essence.

- ➔ Nettoyez le boîtier à l'aide d'un chiffon doux légèrement humide.

## Remarques concernant les CD

Toujours garder le CD dans son emballage et ne le saisir que par les bords. La surface qui présente les couleurs d'un arc-en-ciel ne doit pas être touchée et doit toujours être propre. Ne collez pas de papier ni de bande adhésive sur le côté étiquette du disque. Le CD doit être tenu à l'abri du rayonnement solaire direct et des sources de chaleur telles que les chauffages.

Le CD ne doit également pas se trouver dans une voiture stationnée en plein soleil car la température à

l'intérieur du véhicule peut être extrêmement élevée. Nettoyez les empreintes digitales et la poussière sur le côté enregistré à l'aide d'un chiffon de nettoyage propre et sec.

Pour le nettoyage des CD, n'utilisez pas de produits de nettoyage pour disques tels que des sprays pour disques, ni de liquides de nettoyage, de sprays antistatiques ou de solvants tels que l'essence, ni de diluants ou d'autres produits chimiques disponibles dans le commerce. Les tâches tenaces peuvent éventuellement être enlevées à l'aide d'une peau de chamois humide.

- ➔ Essuyez les disques en allant du centre vers les bords.

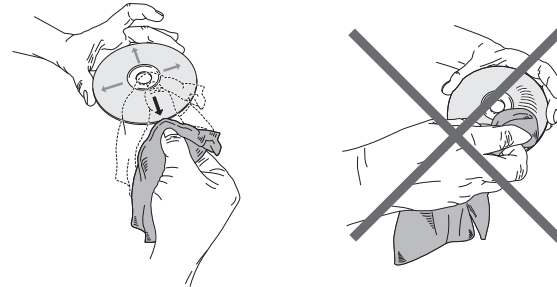

N'essuyez pas en faisant des mouvements circulaires, car vous provoqueriez des rayures qui généreraient ensuite des erreurs à la lecture.

## Elimination des dérangements

Si l'appareil ne fonctionne pas comme prévu, contrôlez-le au moyen des tableaux suivants.

Si vous ne pouvez pas éliminer le défaut, même après les contrôles décrits, veuillez contacter le fabricant.

### Problèmes avec l'appareil

| Symptôme                                   | Cause possible / remède   |
|--|---|
| L'appareil ne peut pas être mis en marche. | L'appareil n'est pas alimenté en courant.<br>Raccordez correctement le câble d'alimentation sur la prise secteur.   |
| Aucun son n'est audible.                   | Augmentez le volume.<br>Retirez la prise pour casque de l'appareil si vous souhaitez écouter par les haut-parleurs.<br>Le cas échéant, la source appropriée n'est pas sélectionnée. |
| L'afficheur n'est pas activé.              | Eteindre l'appareil avec POWER, remettre l'appareil en marche.  |

| Symptôme   | Cause possible / remède  |
|--|--|
| Un bruit parasite est audible.   | Un téléphone portable émet à proximité de l'appareil ou un autre appareil émet des ondes radio parasites.<br>Eloignez le téléphone portable ou l'appareil parasite de l'environnement de l'appareil.                               |
| D'autres dérangements dans le fonctionnement, des bruits forts ou un dérangement sur l'afficheur apparaissent. | Des composants électroniques de l'appareil sont en dérangement.<br>Débranchez la fiche secteur. Laissez l'appareil séparé de la source de courant pendant env. 10 secondes. Raccordez à nouveau l'appareil ou remplacez les piles. |

## Problèmes avec le lecteur de CD

| Symptôme  | Cause possible / remède   |
|---|---|
| Le CD n'est pas lu ou saute lors de la lecture. | L'appareil ne se trouve pas en mode CD.<br>Le CD inséré n'est pas conforme.   |
|   | Le compartiment CD n'est pas fermé.<br>Fermez le compartiment CD.   |
|   | Le CD est mal placé.<br>Insérez le CD, l'étiquette étant tournée vers le haut. Le CD doit être bien centré dans le compartiment.                |
|   | Le CD est sale ou défectueux.<br>Nettoyez le CD, utilisez un autre CD.  |
|   | De l'humidité s'est formée dans le compartiment CD.<br>Sortez le CD et laissez le compartiment ouvert pendant 1 heure environ afin qu'il sèche. |
|   | La durée de lecture du CD est supérieure à 74 minutes.  |

| Symptôme                    | Cause possible / remède   |
|-----------------------------|---|
| Il y a des coupures de son. | Le volume sonore est réglé trop haut.<br>Réduisez le volume sonore.                           |
|                             | Le CD est endommagé ou sali.<br>Nettoyez le CD ou changez-le.                                 |
|                             | L'appareil est soumis à des vibrations.<br>Placez l'appareil dans un endroit sans vibrations. |

## Problèmes avec la radio

| Symptôme                                  | Cause possible / remède   |
|---|---|
| L'appareil ne reçoit aucune station.      | L'appareil ne se trouve pas en mode radio.<br>Presser la touche FM DAB.   |
| Aucun signal DAB n'est reçu.              | Vérifiez que la réception DAB est possible dans la région. Orientez de nouveau l'antenne.                                     |
|   | D'autres appareils, par ex. un téléviseur, perturbent la réception.<br>Eloignez davantage l'appareil de ces autres appareils. |
| Le son est faible ou de mauvaise qualité. | Essayez de recevoir d'autres stations.  |

## Problèmes avec la télécommande

| Symptôme                           | Cause possible / remède   |
|------------------------------------|---|
| La télécommande ne fonctionne pas. | Piles mal insérées ou faibles.<br>Contrôlez la polarité, remplacez les piles.<br>Liaison IR interrompue.<br>Enlevez les objets qui se trouvent entre la télécommande et l'appareil.<br>Distance trop grande.<br>Distance max. par rapport à l'appareil :<br>env. 6 mètres |

## Problèmes avec les supports USB/SD

| Symptôme                 | Cause possible / remède  |
|--------------------------|--|
| Pas de lecture possible. | L'appareil n'est pas en mode USB/SD.<br>Sélectionnez la source respective avec USB, CARD.<br>Support non introduit ou vierge.<br>Introduire correctement le support ou enregistrer des données musicales sur le support. |

## Caractéristiques techniques

|   |   |
|---|---|
| Dimensions de l'appareil<br>(larg. x prof. x hauteur) | 207 x 85 x 207 mm   |
| Haut-parleurs :                                       | 140 x 45 x 200 mm   |
| Haut-parleur d'extrêmes<br>graves :                   | 130 x 250 x 173 mm  |
| Poids complet :                                       | env. 7 kg   |
| Tension :   | 230 V – 240 V courant alternatif,<br>50 Hz, 83 W Mode veille : < 1 W    |
| Puissance de sortie :                                 | 2 x 4,5 W<br>+ 30 W (haut-parleur d'extrêmes<br>graves) sinus           |
| Conditions ambiantes :                                | +5 °C à +35 °C<br>5 % à 90 % d'humidité relative<br>(sans condensation) |
| Radio :   |   |
| Fréquences de réception :                             |   |
| analogique  | FM 87,5–108 MHz   |
| DAB   | DAB+ 174–240 MHz  |
| Antenne :   | Antenne DAB/FM  |

|                                      |   |
|--------------------------------------|---|
| Pile de la télécommande              | CR2032<br>(comprise dans le volume de<br>livraison) |
| Prise de raccordement de<br>casque : | Jack de 3,5 mm                                      |
| Prise de raccordement<br>AUX :       | Cinch   |
| Lecture MP3 :                        | 99 albums, 999 titres                               |

Sous réserve de modifications techniques et d'erreurs. Les dimensions sont des valeurs approximatives.

Directives et normes : Ce produit répond à la directive sur la basse tension (2006/95/CE), à la directive ErP 2009/125/CE, à la directive CEM (2004/108/CE) et à la directive sur le marquage CE.

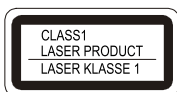

## Comment contacter le fabricant

DGC GmbH  
Graf-Zeppelin-Str. 7  
D-86899 Landsberg

www.dual.de

## Consignes d'élimination

### Élimination de l'emballage

Votre nouvel appareil a été protégé par un emballage lors de son acheminement. Tous les matériaux utilisés sont compatibles avec l'environnement et recyclables. Veuillez apporter votre contribution et éliminez l'emballage de façon respectueuse de l'environnement. Concernant les moyens actuels d'élimination des déchets, informez-vous auprès de votre revendeur ou concernant votre installation de gestion de déchets communale.



### **Danger d'étouffement !**

Ne laissez pas l'emballage et ses éléments à des enfants.

Danger d'étouffement par les films ou d'autres matériaux d'emballage.

## Mise au rebut de l'appareil

Les appareils usagés ne sont pas des déchets sans valeur. Une élimination respectueuse de l'environnement permet de recycler des matières brutes précieuses. Renseignez auprès de l'administration de votre ville ou de votre commune concernant les possibilités d'une élimination réglementaire et respectueuse de l'environnement de l'appareil. Les piles doivent être retirées de l'appareil avant l'élimination de celui-ci.



Cet appareil est marqué selon la directive 2002/96/CE concernant les appareils électriques et électroniques usagés (WEEE).

Ce produit, arrivé en fin de vie, ne doit pas être éliminé par le biais des ordures ménagères ordinaires ; il doit être remis à un point de collecte prévoyant le recyclage d'appareils électriques et électroniques. Le symbole figurant sur le produit, dans le manuel d'utilisation ou sur l'emballage, attire votre attention à cet égard. Les matériaux sont recyclables conformément à leur marquage. Avec la réutilisation, le recyclage des matériaux ou d'autres formes de recyclage d'appareils usagés, vous apportez une contribution importante à la protection de notre environnement.



### **Danger de mort !**

Débranchez la fiche secteur sur les appareils, qui ne sont plus utilisés. Déconnectez le câble d'alimentation et débranchez-le avec la fiche.





## Micro impianto stereo DAB Vertical 100

**DAB+**

**Istruzioni d'uso**

---

## Premessa

Questo manuale aiuta a usare

- in modo sicuro e conforme
- a quanto prescritto

il micro-impianto stereo, in seguito chiamato impianto o apparecchio.

## Destinatari di queste istruzioni d'uso

Le istruzioni d'uso sono rivolte a coloro che

- installano,
- utilizzano,
- puliscono
- o smaltiscono l'apparecchio.

## Caratteristiche grafiche di queste istruzioni d'uso

Diversi elementi del manuale sono contrassegnati con simboli particolari. In questo modo risulta facile capire se si tratta di

testo normale,

- elenchi o

→ istruzioni operative.

### Nota per il reset:

In rari casi può succedere che il software dell'apparecchio si “inceppi” e l'apparecchio non reagisca più a un comando.

In tali casi procedere nel modo seguente:

- Spegnerne l'apparecchio con ON/OFF 25
- Attendere qualche minuto
- Riaccendere l'apparecchio.

La memoria di sistema viene resettata e l'apparecchio è di nuovo pronto a funzionare.

# Indice

|  |           |
|--|-----------|
| <b>Panoramica dell'apparecchio</b> .....                         | <b>5</b>  |
| Telecomando .....  | 7         |
| <b>Note sull'uso</b> .....                                       | <b>9</b>  |
| Norme di sicurezza .....   | 9         |
| Uso delle batterie .....   | 11        |
| Installazione dell'apparecchio .....                             | 12        |
| <b>Descrizione dell'apparecchio</b> .....                        | <b>14</b> |
| Contenuto della confezione.....                                  | 14        |
| Le particolari caratteristiche dell'apparecchio .....            | 14        |
| <b>Come predisporre l'apparecchio per il funzionamento</b> ..... | <b>15</b> |
| Montaggio a parete .....   | 15        |
| Collegamento degli altoparlanti .....                            | 16        |
| Come migliorare la ricezione dell'antenna .....                  | 16        |
| Come inserire le batterie .....                                  | 16        |
| Come collegare il cavo di alimentazione.....                     | 18        |
| Come utilizzare le cuffie .....                                  | 19        |
| Collegamento di una fonte sonora esterna .....                   | 19        |
| Porta USB .....  | 20        |

|  |           |
|--|-----------|
| <b>Funzioni generali dell'apparecchio</b> .....        | <b>21</b> |
| Accensione dell'apparecchio .....                      | 21        |
| Come impostare la sorgente.....                        | 22        |
| Come regolare il volume.....                           | 22        |
| Come regolare il suono.....                            | 22        |
| Disattivazione dell'audio .....                        | 22        |
| Come utilizzare la funzione SLEEP .....                | 22        |
| Spegnimento dell'apparecchio.....                      | 22        |
| <b>La funzione DAB</b> .....                           | <b>23</b> |
| Che cos'è il DAB+ .....                                | 23        |
| Come eseguire una ricerca con il DAB.....              | 24        |
| Selezione manuale delle stazioni / Tuning con DAB..... | 24        |
| Come memorizzare le stazioni DAB .....                 | 25        |
| Come ripristinare le impostazioni standard.....        | 25        |
| Come visualizzare la versione software.....            | 26        |
| Come richiamare le indicazioni sul display .....       | 26        |
| <b>Funzionamento FM</b> .....                          | <b>27</b> |
| Come attivare la modalità Radio.....                   | 27        |
| Impostazione Mono/Stereo .....                         | 27        |
| Memorizzazione delle stazioni FM.....                  | 28        |
| Visualizzazioni sul display .....                      | 28        |



|   |           |
|---|-----------|
| <b>Utilizzo del lettore CD .....</b>                | <b>29</b> |
| Informazioni generali su CD/CD MP3 .....            | 29        |
| CD utilizzabili .....                               | 30        |
| Come inserire il disco .....                        | 30        |
| Come togliere il disco .....                        | 30        |
| Come riprodurre un disco .....                      | 31        |
| Come impostare brani .....                          | 31        |
| Visualizzazione delle informazioni MP3 .....        | 32        |
| Come utilizzare la funzione Repeat .....            | 32        |
| Scansione dei brani (INTRO) .....                   | 33        |
| Utilizzo della riproduzione casuale .....           | 33        |
| Utilizzo della funzione Programmazione .....        | 33        |
| <b>Uso della funzione USB .....</b>                 | <b>35</b> |
| Collegamento di un supporto di memorizzazione ..... | 35        |
| Funzioni .....                                      | 35        |

|   |           |
|---|-----------|
| <b>Uso della funzione SD .....</b>                  | <b>36</b> |
| Collegamento di un supporto di memorizzazione ..... | 36        |
| Funzioni .....                                      | 36        |
| <b>Come utilizzare la funzione Sveglia .....</b>    | <b>37</b> |
| Impostazione manuale dell'ora .....                 | 37        |
| Impostare la sveglia .....                          | 37        |
| Accendere/spegnere la funzione Sveglia .....        | 38        |
| <b>Come pulire l'apparecchio .....</b>              | <b>39</b> |
| Avvertenze sull'utilizzo dei CD .....               | 39        |
| <b>Come eliminare le anomalie .....</b>             | <b>40</b> |
| <b>Dati tecnici .....</b>                           | <b>43</b> |
| <b>Indicazioni per lo smaltimento .....</b>         | <b>44</b> |

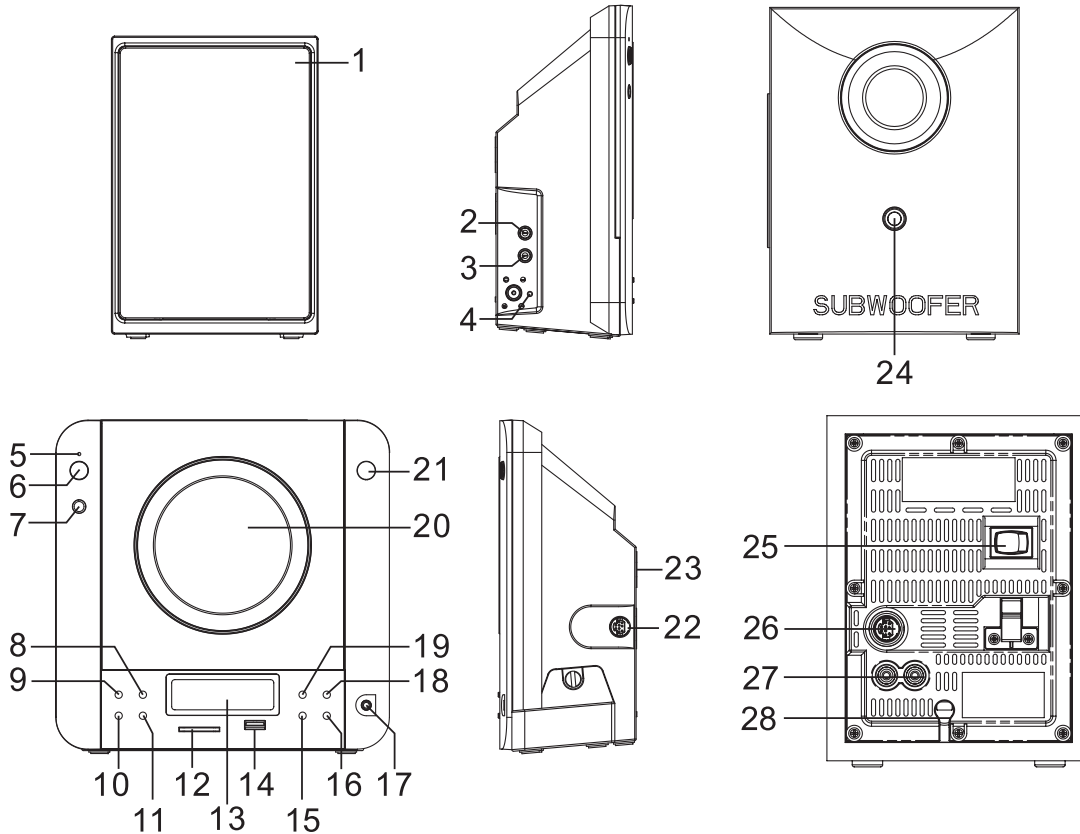
# Panoramica dell'apparecchio



## Panoramica dell'apparecchio

|        |   |  |
|--------|---|--|
| 1      |   | Altoparlante   |
| 2, 3   | AUX R, L  | Presse per fonte esterna, x Cinch stereo   |
| 4      | ANT   | Antenna a filo DAB/FM  |
| 5      | LED   | Standby display LED  |
| 6      |  STANDBY/ON          | Accensione, spegnimento STANDBY  |
| 7      | IR  | Ricevitore del telecomando   |
| 8      | CD USB CARD   | Selezione della modalità: CD, USB, CARD  |
| 9      | DAB FM AUX  | Selezione della modalità: DAB, FM, AUX   |
| 10, 11 | -VOLUME+  | Tasti del volume: - più basso, + più alto  |
| 12     | MEMORY0 CARD  | Slot scheda SD   |
| 13     |   | Display LCD  |
| 14     | USB IN  | Porta USB  |
| 15, 16 | SKIP/TUNE SARCH<br>  | DAB: commutazione delle stazioni<br>FM: impostazione della frequenza<br>CD: selezione brani, ricerca avanti<br>Impostazione dell'ora |
| 17     |                      | Attacco cuffia, spinotto 3,5 mm  |
| 18     |  STOP<br>MENU / INFO | CD, USB/CARD: Arresto riproduzione<br>informazioni visualizzate sul display  |

|                  |  |   |
|------------------|--|---|
| 19               | PLAY/PAUSE<br>SCAN  | CD, USB/CARD: Avvio riproduzione, pausa<br>DAB: Full scan<br>FM: Ricerca automatica |
| 20               |  | Scomparto CD  |
| 21               | OPEN CLOSE   | Apertura/chiusura scomparto CD  |
| 22               | TO WOOFER  | Presse Subwoofer  |
| 23               |  | Foro per fissaggio a parete   |
| <b>Subwoofer</b> |  |   |
| 24               | LED  | Spia standby Subwoofer  |
| 25               | ON OFF   | Interruttore di rete  |
| 26               | FROM MAIN  | Allacciamento apparecchio, Subwoofer  |
| 27               | SPEAKER OUT<br>R L   | collegamenti altoparlanti   |
| 28               | AC ~   | Allacciamento alla rete 230 V ~ 50 Hz   |
| -                |  | Targhetta identificativa (lato posteriore)  |

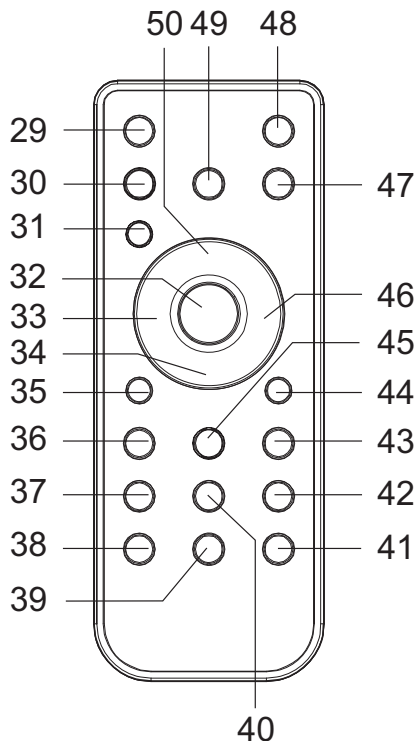

## Telecomando

|    |                          |  |
|----|--------------------------|--|
| 29 |                          | Accensione, spegnimento STANDBY  |
| 30 | RANDOM                   | Riproduzione casuale   |
| 31 | REPEAT                   | Funzione di ripetizione REPEAT   |
| 32 | SELECT<br>FM MONO/ST.    | Attivazione del menu opzioni<br>Premendo a lungo: Manual tune<br>Commutazione mono, stereo   |
| 33 | SKIP/TUNE/<br>SEARCH<br> | DAB: commutazione delle stazioni<br>FM: impostazione della frequenza<br>iPod: scorrimento del menu<br>CD/USB/CARD: selezione brani,<br>ricerca avanti<br>Impostazione dell'ora |
| 34 | STOP<br>MENU / INFO      | CD: Arresto riproduzione<br>DAB/FM: informazioni visualizzate<br>sul display   |
| 35 | PRESET                   | CD/USB/CARD: scelta album<br>TUNER: Selezione PRESET emittenti   |
| 36 | ID3/MEM/ C-ADJ.          | Attivazione/disattivazione ID3-Tag,<br>Funzione programmazione CD,<br>USB/SD,<br>memorizzazione PRESET emittenti<br>radio, regolazione ora                                     |
| 37 | EQ                       | Equalizzatore selezione genere:  |
| 38 | MUTE                     | Soppressione dell'audio  |

## Panoramica dell'apparecchio

---

|    |                           |  |
|----|---------------------------|--|
| 39 | VOLUME -                  | Tasto volume basso   |
| 40 | INTRO                     | Funzione di scansione brani CD, USB, CARD  |
| 41 | VOLUME +                  | Tasto volume alto  |
| 42 | SLEEP                     | Funzione SLEEP   |
| 43 | TIMER                     | Impostazione funzione sveglia  |
| 44 | PRESET ►                  | CD/USB/CARD: scelta album<br>TUNER: Selezione PRESET emittenti   |
| 45 | CLOCK                     | Impostazione ora (visualizzazione)   |
| 46 | SKIP/TUNE<br>SEARCH ►►I   | DAB: commutazione delle stazioni<br>FM: impostazione della frequenza<br>CD: selezione brani, ricerca avanti<br>Impostazione dell'ora |
| 47 | DAB FM AUX                | Selezione della modalità   |
| 48 | OPEN CLOSE                | Apertura/chiusura scomparto CD   |
| 49 | CD USB CARD               | Selezione della modalità   |
| 50 | PLAY/PAUSE<br>►II<br>SCAN | Avvio riproduzione, pausa<br>DAB: Full scan<br>FM: Ricerca automatica  |



## Note sull'uso

Leggere attentamente le norme di sicurezza e conservarle per eventuali consultazioni successive. Seguire sempre tutte le avvertenze e istruzioni di questo manuale e riportate sul retro dell'apparecchio.



### Norme di sicurezza

#### Attenzione!

- L'apparecchio può solo essere collegato ad una tensione di rete di 230 V~, 50 Hz. Non cercate mai di far funzionare l'apparecchio con un'altra tensione.
- La spina deve essere collegata solo al termine dell'installazione a norma.
- Qualora l'alimentatore risulti difettoso o l'apparecchio presenti altri danni, esso non deve essere messo in funzione.
- Per scollegare la spina dalla presa, tirare la spina e non il cavo.
- Per evitare rischi di incendi e il pericolo di scossa elettrica, non esporre l'apparecchio alla pioggia o ad altre fonti di umidità.
- Evitare il contatto dell'apparecchio con acqua o umidità.
- Non mettere in funzione l'apparecchio nelle vicinanze di vasche da bagno, piscine o dove si formano spruzzi d'acqua.
- Non mettere mai contenitori con liquidi, es. vasi di fiori, sull'apparecchio. Questi potrebbero rovesciarsi, e il liquido fuoriuscito può provocare danni considerevoli o produrre il rischio di scossa elettrica.
- Qualora corpi estranei o liquidi penetrassero all'interno dell'apparecchio, scollegare immediatamente la spina dalla presa di corrente. Fare controllare l'apparecchio da personale specializzato qualificato, prima di rimetterlo in funzione. In caso contrario, c'è il rischio di subire una scossa elettrica.
- Non aprire il contenitore. In caso contrario, c'è il rischio di subire una scossa elettrica.
- Non cercare mai di riparare da soli un apparecchio difettoso. Rivolgersi sempre a uno dei nostri centri di assistenza clienti.
- Non aprite l'apparecchio in nessun caso - è consentito solo a un tecnico esperto.
- Corpi estranei, ad es. aghi, monete, ecc., non devono cadere all'interno dell'apparecchio.
- Non toccate le connessioni con oggetti metallici o con le dita. Si possono verificare cortocircuiti.
- Non si devono posare fonti di combustione libere, come ad es. candele accese sull'apparecchio.

- Non permettete mai che i bambini utilizzino da soli l'apparecchio.
- Fare eseguire i lavori di manutenzione sempre da personale specializzato qualificato. Altrimenti si mette in pericolo se stessi e gli altri.
- L'apparecchio rimane collegato alla rete elettrica anche se si trova disattivato in standby. Staccare la spina dalla presa elettrica, nel caso non doveste usare l'apparecchio per lungo tempo. Tirare sempre solo la spina, e non il cavo.
- Non ascoltare la radio o i dischi a volume troppo alto. Può danneggiare l'udito in modo permanente.
- Questo apparecchio non deve essere utilizzato da persone (inclusi bambini) con facoltà fisiche, sensoriali o mentali limitate, o con mancanza di esperienza e/o di conoscenze, a meno che non siano sotto la sorveglianza di una persona responsabile della loro sicurezza, che eventualmente le abbia anche istruite su come far funzionare l'apparecchio.
- I bambini devono essere sorvegliati affinché non giochino con l'apparecchio.
- Non è consentito apportare modifiche all'apparecchio.

- Apparecchi o accessori danneggiati non devono più essere utilizzati.



Il lettore CD utilizza un raggio laser invisibile. In caso d'uso errato, può procurare lesioni agli occhi. Non guardare mai all'interno del vano portadisco aperto.

- Questo apparecchio è stato classificato come apparecchio laser di classe 1 (CLASS 1 LASER). L'adesivo (CLASS 1 LASER PRODUCT) si trova sul retro dell'apparecchio.



## Uso delle batterie

- Tenere le batterie fuori dalla portata dei bambini che potrebbero metterle in bocca e inghiottirle. Questo può provocare seri danni alla salute. Pertanto conservare batterie e telecomando fuori dalla portata dei bambini. In tal caso consultare subito un medico!
- Le batterie nuove non devono essere caricate, riattivate con altri mezzi, separate l'una dall'altra, riscaldate o gettate nel fuoco (**pericolo di esplosione!**).
- Sostituire a tempo debito le batterie che si stanno esaurendo. Prima di inserirle, pulire i contatti delle batterie e dell'apparecchio.
- Sostituire sempre tutte le batterie insieme; utilizzare sempre batterie dello stesso tipo.
- Se la batteria non è inserita correttamente esiste il **pericolo di esplosione!**
- Non cercare di ricaricare la batteria, aprirla, scaldarla a più di 100°C o bruciarla.
- Smaltire immediatamente le batterie usate. Sostituirle solo con batterie dello stesso tipo e del giusto codice modello.

### Attenzione!

- Non sottoporre le batterie a condizioni estreme. Non metterle su caloriferi e non esporle ai raggi diretti del sole!
- Le batterie danneggiate o da cui sia fuoriuscito del liquido possono provocare ustioni chimiche al contatto con la pelle. In questo caso usare guanti protettivi adeguati. Pulire lo scomparto batterie con un panno asciutto.

### Informazioni importanti per lo smaltimento:

Le batterie possono contenere sostanze nocive, che danneggiano la salute e l'ambiente.

- Le batterie sono conformi alla Direttiva europea 2006/66/CE. Esse non devono essere smaltite tra i normali rifiuti domestici.
- Informarsi in merito alle disposizioni locali per lo smaltimento differenziato delle batterie: in questo modo l'ambiente e le persone verranno tutelati da possibili conseguenze negative.

Questi simboli sono presenti sulle batterie contenenti sostanze nocive:



## Uso conforme alle disposizioni

L'apparecchio è stato sviluppato per la ricezione di trasmissioni radio FM/DAB, come lettore CD e per la riproduzione di file musicali da USB o schede SD, nonché la riproduzione da apparecchi esterni.

L'apparecchio è concepito per un utilizzo privato e non è indicato per scopi promozionali.

- Non utilizzare cavi USB per collegare supporti USB all'interfaccia USB. La presa USB è stata progettata soltanto per collegare direttamente i supporti USB.

## Installazione dell'apparecchio

- Collocare l'apparecchio su un fondo stabile, sicuro e orizzontale. Provvedere a una buona aerazione.
- Non posare mai l'apparecchio su superfici morbide, come tappeti, coperte o in prossimità di tende e addobbi da parete. Le aperture di aerazione potrebbero rimanere coperte. Si rischia di interrompere la circolazione d'aria necessaria. Questo potrebbe provocare l'incendio dell'apparecchio.
- Le aperture per l'aerazione, situate sul retro e sui lati, devono sempre rimanere libere. Non devono venire occluse da tende, coperte o giornali.
- Non collocare l'apparecchio vicino a fonti di calore come radiatori. Evitare i raggi solari diretti e i luoghi eccessivamente polverosi.
- Il posto ove collocare l'apparecchio non deve essere scelto in ambienti a umidità elevata, ad es. cucine o saune, perché la formazione di acqua di condensa può provocare danni all'apparecchio. L'apparecchio è destinato all'uso in ambiente asciutto e con clima mite e non deve essere esposto a gocciolamenti o spruzzi d'acqua.
- Prestare attenzione al fatto che, in determinate condizioni, i piedini dell'apparecchio possono lasciare impronte colorate su alcune superfici dei mobili.

Applicare una protezione tra l'apparecchio e la superficie del mobile di appoggio.

- Far funzionare l'apparecchio soltanto in posizione verticale. **Non** utilizzare all'aperto!
- Tenere l'apparecchio e i CD lontano da dispositivi che producono forti campi magnetici.
- Non posare oggetti pesanti sull'apparecchio.
- Quando si sposta l'apparecchio da un ambiente freddo a uno caldo, è possibile che al suo interno si formi della condensa. In questo caso attendere circa un'ora prima di mettere in funzione l'apparecchio.
- Posare il cavo di alimentazione in modo da evitare che qualcuno si inciampi.
- Assicurarsi che il cavo di rete o il connettore siano sempre facilmente accessibili, in modo da poter scollegare velocemente l'apparecchio dall'alimentazione elettrica!
- La presa deve trovarsi il più possibile vicino all'apparecchio.
- Per il collegamento alla rete, inserire completamente la spina nella presa.
- Usare un allacciamento alla rete adatto e facilmente accessibile e non usare prese multiple!
- Non afferrare la spina di rete con le mani bagnate: pericolo di scossa elettrica!
- In caso di anomalie o formazione di fumo e odori nell'involucro, staccare subito la spina dalla presa!

- Estrarre la spina prima di un temporale.
- Se l'apparecchio non viene usato per lungo tempo, ad esempio nel caso di un lungo viaggio, estrarre la spina.
- Se l'apparecchio non viene messo in funzione per lungo tempo, estrarre tutte le batterie che, esaurendosi, potrebbero danneggiare l'apparecchio.
- Un volume troppo alto, in particolare se si usano le cuffie, può provocare danni all'udito.
- Non collocare l'apparecchio vicino ad apparecchi che creano forti campi magnetici (ad es. motori, altoparlanti, trasformatori).
- L'apparecchio utilizza un raggio laser invisibile. Un utilizzo errato può causare lesioni agli occhi. Non guardare mai nello scomparto CD aperto. Non aprire mai l'apparecchio o il suo involucro.

#### **Telecomando:**

- Se l'apparecchio non viene messo in funzione per lungo tempo, estrarre tutte le batterie poiché queste si scaricano e possono danneggiare l'apparecchio.

## Descrizione dell'apparecchio

### Contenuto della confezione

Accertarsi che siano presenti tutti gli accessori di seguito elencati:

- Micro-impianto stereo,
- telecomando incl. batteria,
- 2 altoparlanti,
- 1 Subwoofer,
- cavi di collegamento sistema,
- il presente manuale d'uso.

### Le particolari caratteristiche dell'apparecchio

L'apparecchio è costituito da una Radio DAB+/FM con lettore CD-MP3, presa USB-SD e funzione timer.

Con questo apparecchio è possibile:

- riprodurre CD e CD-R/RW. I CD masterizzati devono essere "finalizzati". Leggere le note al riguardo nel manuale del masterizzatore di CD.
- L'apparecchio può ripetere singoli brani o un intero CD automaticamente.
- L'apparecchio può riprodurre fino a 32 brani di un CD e 64 brani di un CD MP3 (o di una USB/CARD) in una sequenza programmabile.
- L'apparecchio può riprodurre brani con la funzione di riproduzione casuale e con la funzione di scansione brani.
- La Radio DAB digitale offre un nuovo formato digitale che permette di sentire un suono cristallino senza fruscii né disturbi
- Si possono memorizzare fino a 30 emittenti DAB/FM.
- L'apparecchio dispone di un indicatore di ora e data.
- L'apparecchio dispone di una funzione sveglia e della funzione Sleep.
- È possibile scegliere se si desidera essere svegliati con il TUNER (radio), il CD o l'USB/SD.
- È possibile riprodurre il suono utilizzando una cuffia.
- È possibile riprodurre il suono di apparecchi esterni.

## Come predisporre l'apparecchio per il funzionamento

### Montaggio a parete

Procurarsi eventualmente una maschera di foratura.  
Segnare i punti di foratura ad esempio con una matita.

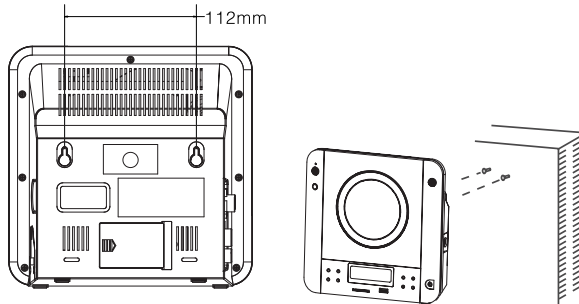

Distanza dei fori apparecchio: 112 mm  
Distanza dei fori altoparlanti: 56 / 80 mm

### **Attenzione!**

Durante il montaggio l'apparecchio non deve essere collegato all'alimentazione elettrica. In caso contrario sussiste il rischio di incendio o cortocircuito elettrico. Per forare la parete utilizzare esclusivamente macchine perforatrici o trapani adeguati. La profondità dei fori deve

rispettare le indicazioni del produttore. In caso contrario non viene garantita una sicurezza ottimale.

Il montaggio a muro non deve essere effettuato nelle vicinanze di dispositivi o condotti elettrici o su una parete umida. In caso contrario può verificarsi un cortocircuito o un'interruzione della linea elettrica o anche un picco di corrente.

Sotto l'apparecchio montato a muro non devono esserci fonti di calore (radiatori, caloriferi) o umidificatori. In caso contrario sussiste il rischio di incendio o cortocircuito elettrico.

- ➔ Appendere l'apparecchio inserendo le viti precedentemente installate sulla parete nei fori sulla parte posteriore dell'apparecchio e degli altoparlanti.
- ➔ Successivamente verificare la stabilità dell'insieme.
- ➔ Prima di procedere al montaggio verificare che la struttura del muro rispetti i requisiti necessari. Per il montaggio utilizzare solo attrezzature appropriate.

## Collegamento degli altoparlanti

### Nota:

Prima di collegare gli altoparlanti, spegnere l'apparecchio e togliere la spina dalla presa di corrente.

Collegare solo gli altoparlanti in dotazione

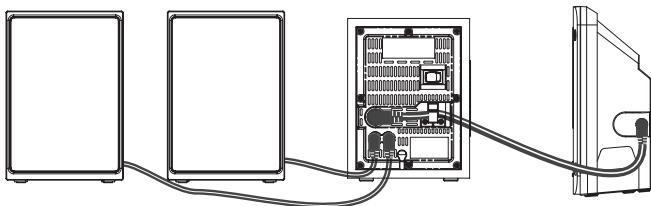

### Collegamento al Subwoofer:

- ➔ L'altoparlante sinistro deve essere collegato alla presa SPEAKER L (27) e quello destro alla presa SPEAKER R (27).
- ➔ La presa FROM MAIN (26) deve essere collegata con i cavi di collegamento sistema alla presa TO WOOFER (22) dell'apparecchio. I cavi di collegamento sistema sono inclusi nella confezione!

### Nota:

Per ottenere un suono di ottima qualità, posizionare gli altoparlanti in modo che formino il più possibile un triangolo equilatero (vedere figura successiva). La posizione del subwoofer è liberamente scegliibile.

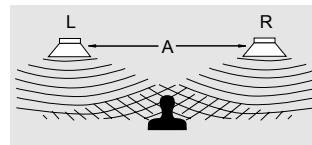

Per evitare di compromettere la qualità sonora, non posizionare gli altoparlanti dietro a tende, mobili, o simili. Posizionare gli altoparlanti di modo che non vi siano ostacoli tra la propria posizione di ascolto e gli altoparlanti stessi.

## Come migliorare la ricezione dell'antenna

Il numero e la qualità delle stazioni che si ricevono dipende dalle condizioni di ricezione del luogo in cui si trova l'apparecchio. Con l'antenna a filo DAB/FM (4) è possibile ottenere una buona ricezione. L'antenna deve essere estratta completamente e orientata al meglio. Se la ricezione è cattiva, si consiglia di passare a MONO con il tasto MONO/ST.

## Come inserire le batterie

- ➔ Nel telecomando c'è una pila già inserita (CR2032). Per il funzionamento occorre togliere la striscia isolante nello scomparto portapile.



→ Rimuovere la striscia di plastica come raffigurato:



Qualora il telecomando non reagisse ai comandi, sostituire la pila a bottone.

→ Procedere nel seguente modo:

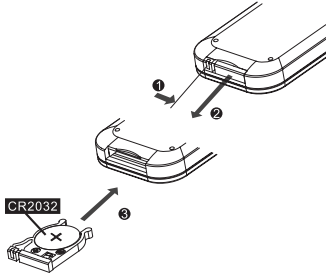

→ Richiudere accuratamente il coperchio dello scomparto portapile, di modo che le linguette di arresto scattino. Attenzione che la polarità sia **corretta!**

**Nota:**

- Nel caso in cui il telecomando non venga utilizzato per molto tempo, estrarre le pile che, esaurendosi, possono danneggiare il telecomando.
- Se per far funzionare il telecomando diventa necessario avvicinarsi troppo all'apparecchio, sostituire le pile.
- Non lasciare il telecomando in luoghi eccessivamente caldi o umidi.

Quando si comanda l'apparecchio con il telecomando occorre rispettare le seguenti regole:

- Puntare il telecomando (trasmettitore) verso il ricevitore IR (7) sull'apparecchio.
- Tra il trasmettitore e il ricevitore non devono esserci oggetti che possano ostacolare la ricezione.
- Se per far funzionare il telecomando diventa necessario avvicinarsi troppo all'apparecchio, sostituire le pile.

**Informazioni importanti per lo smaltimento:**

Le batterie possono contenere sostanze tossiche, che danneggiano l'ambiente.

- Quindi le batterie vanno assolutamente smaltite nel rispetto delle norme di legge vigenti. Non gettare mai le batterie nei normali rifiuti domestici.

### **Nota:**

Se il telecomando non viene usato per molto tempo, è opportuno estrarre la batteria. Diversamente, il telecomando può danneggiarsi a causa della fuoriuscita del liquido dalla batteria.

Se per far funzionare il telecomando diventa necessario avvicinarsi troppo all'apparecchio, sostituire le pile.

## **Come collegare il cavo di alimentazione**

- Inserire una pila di tipo AC~ (28) nella presa elettrica.
- Se l'interruttore di rete POWER (25) si trova su ON:
- Il LED (5) si accende in standby. Anche il LED (24) del subwoofer si accende (rosso).

### **Nota:**

In caso di non utilizzo, estrarre la spina dalla presa. Tirare tenendo la spina e non il cavo. Estrarre la spina prima di un temporale. Se l'apparecchio non viene usato per lungo tempo, ad esempio nel caso di un lungo viaggio, estrarre la spina.

### **Nota:**

Dopo un'assenza di corrente è possibile che l'ora visualizzata non sia corretta.

Se l'apparecchio è collegato alla tensione di rete e attivato con l'interruttore di rete, con la funzione standby alcune parti dell'apparecchio sono in esercizio. Per spegnere completamente l'apparecchio, portare l'interruttore di rete (25) su OFF o staccare la spina.

Si può collegare l'apparecchio alla normale rete elettrica

Per eliminare il calore che si sviluppa durante il funzionamento deve essere garantita una sufficiente aerazione. Pertanto, non coprire l'apparecchio e non collocarlo in un armadio chiuso. Lasciare uno spazio libero di almeno 10 cm intorno all'apparecchio.

### **Attenzione!**

- Collegare dapprima i componenti dell'apparecchio tra loro prima di collegare l'alimentazione.

## Come utilizzare le cuffie



### Danni all'udito!

Non ascoltare la radio o i dischi con le cuffie a un volume troppo alto. Può danneggiare l'udito in modo permanente. Prima di usare le cuffie, regolare il volume dell'apparecchio al livello minimo.

Quando si collegano le cuffie (non in dotazione), il volume degli altoparlanti è azzerato.

- Utilizzare solo cuffie con uno spinotto da 3,5 mm.
- Inserire lo spinotto della cuffia nella relativa presa delle cuffie (17) dell'apparecchio.

La riproduzione del suono avviene ora esclusivamente attraverso la cuffia.

- Quando si desidera ascoltare nuovamente attraverso gli altoparlanti, sfilare il connettore delle cuffie dalla presa per le cuffie dell'apparecchio.

## Collegamento di una fonte sonora esterna

È possibile riprodurre il suono di apparecchi esterni (per es. lettore MP3 ecc.) tramite gli altoparlanti dell'apparecchio.

- Collegare un cavo audio (cinch) dell'uscita audio del proprio dispositivo esterno alla presa AUX (2, 3). Il cavo non è incluso nella confezione.
- Con DAB FM AUX (9) selezionare la modalità di funzionamento AUX.
- Regolare il volume sull'apparecchio collegato.
- Avviare la riproduzione sul dispositivo esterno.

## Porta USB

### **Nota**

L'apparecchio non accetta il collegamento di supporti USB tramite cavi di prolunga USB

### **Non è adatto al collegamento diretto al computer!**

- Sono supportati dispositivi della versione USB 1.1 e 2.0.

A motivo della molteplicità di modelli di chiavette USB o schede di memoria, non si può garantire la compatibilità di ogni modello.

Leggere le istruzioni del produttore dei dispositivi USB, prima di usare il collegamento USB.

### **Nota:**

Quando si collegano supporti di memorizzazione USB, può succedere che l'apparecchio o il supporto si blocchi a causa di una carica statica. In tal caso eseguire un reset.

## Funzioni generali dell'apparecchio

Le impostazioni possono essere effettuate sia con i tasti sull'apparecchio stesso che con il telecomando. La descrizione dell'uso viene effettuata sulla base dei tasti del telecomando.

### Accensione dell'apparecchio

- ➔ Posizionare l'interruttore di rete POWER (25) su ON. Il LED (5) e il LED SUBWOOFER (24) si accendono.
- ➔ Con l'interruttore  STANDBY/ON (6) o (29) si accende l'apparecchio, il LED (5) si spegne. Il LED (24) si accende con una luce verde.

In posizione OFF dell'interruttore di rete POWER (25) l'apparecchio è spento e scollegato dalla rete elettrica, il display si spegne.

#### Nota:

Dopo la prima accensione, l'apparecchio è nella modalità Radio DAB. L'apparecchio esegue automaticamente una ricerca delle stazioni FULLSCAN. Durante l'operazione di ricerca, il display mostra lo stato di avanzamento della stessa.

Al termine dell'operazione di ricerca delle stazioni emittenti si visualizzeranno le stazioni radio digitali

trovate e verrà riprodotta la prima stazione in sequenza alfanumerica. **Data e ora** vengono impostate automaticamente grazie al segnale DAB.

#### Nota:

Se non viene rilevata alcuna stazione emittente, potrebbe non esserci alcun segnale.

- ➔ Spostare l'apparecchio ed eseguire una nuova ricerca delle stazioni emittenti.
- ➔ Verificare la potenza del segnale, vedere pag. 26.

### Come utilizzare l'apparecchio con il telecomando

Con il telecomando a infrarossi è possibile comandare le principali funzioni dell'impianto rimanendo comodamente seduti. Se l'apparecchio viene utilizzato per mezzo del telecomando, procedere come segue:

- Rivolgere il telecomando verso il ricevitore (7) dell'apparecchio, posto sul lato frontale.
- Tra il trasmettitore e il ricevitore non devono esserci oggetti che possano ostacolare la ricezione.
- Se per far funzionare il telecomando diventa necessario avvicinarsi troppo all'apparecchio, sostituire le pile.

La portata massima del telecomando è di ca. 4 metri, se si è collocati di fronte all'apparecchio.

## Come impostare la sorgente

- ➔ Premere ripetutamente il tasto (8) / (9) sull'apparecchio o (47) / (49) del telecomando, per commutare nella fonte desiderata:
  - CD, USB, CARD
  - DAB, FM, AUX.

### Nota:

Se la fonte selezionata non invia nessun segnale, l'apparecchio si spegne automaticamente dopo circa 15 minuti.

## Come regolare il volume

- ➔ Premere il tasto – VOLUME + (10, 11, 39, 41) del telecomando, per regolare il volume più basso o più alto.

## Come regolare il suono

- ➔ Premere ripetutamente il tasto EQ (37). In questo modo è possibile adattare la riproduzione in funzione del genere di musica che si sta ascoltando.
- ➔ Sono disponibili le seguenti impostazioni: FLAT (off), JAZZ, ROCK, CLASSIC, POP. L'impostazione FLAT indica che non è stato selezionato alcun effetto sonoro.
- ➔ La selezione effettuata viene visualizzata sul display.

## Disattivazione dell'audio

Il volume può essere disattivato premendo il tasto MUTE (38) Premendo nuovamente il tasto MUTE (38) l'audio viene nuovamente riattivato.

## Come utilizzare la funzione SLEEP

L'intervallo di tempo dopo il quale l'apparecchio passa in standby da qualsiasi modalità, può essere impostato in passi di 90, 80, 70, ..., 10, OFF minuti.

- ➔ A tale scopo premere ripetutamente il tasto SLEEP (42), sul display compare di volta in volta il tempo restante.

## Spegnimento dell'apparecchio

- ➔ Con l'interruttore  (6) o (29) spegnere l'apparecchio, il LED (5, 24) si accende, l'ora viene visualizzata sul display.
- ➔ Se si preme brevemente un tasto, il display si accende per circa 10 secondi.

## Spegnimento completo:

- ➔ Posizionare l'interruttore di rete POWER (25) su OFF.

## La funzione DAB

### Che cos'è il DAB+

Il DAB+ è un nuovo formato digitale grazie al quale è possibile sentire un suono cristallino senza fruscii.

Diversamente dalle tradizionali stazioni analogiche, con il DAB molte stazioni trasmettono sulla stessa frequenza. Ciò viene detto ensemble o multiplexer. Un ensemble è costituito dalla stazione radio e da numerosi componenti service o dati, che vengono trasmessi individualmente dalle stazioni. Per informazioni consultare [www.digitalradio.de](http://www.digitalradio.de) o [www.digitalradio.ch](http://www.digitalradio.ch).

### Compressione dei dati

La radio digitale sfrutta le caratteristiche del sistema uditivo umano. L'orecchio umano non percepisce suoni al di sotto di una certa soglia di volume. I dati che si trovano al di sotto di questa soglia, detta "udibilità della soglia al silenzio", possono quindi essere filtrati. Ciò è possibile perché in un flusso di dati digitale di ogni unità di informazioni è memorizzato anche il suo volume, relativo ad altre unità. In un segnale audio, inoltre, i dati con un volume inferiore a un determinato limite vengono coperti da quelli con volume maggiore. Tutte le informazioni audio in un brano di musica che cadono sotto la cosiddetta soglia di mascheramento uditivo, possono essere filtrate dal segnale da trasmettere. Ciò provoca una riduzione del flusso di dati da trasmettere, senza che la differenza di suono possa essere percepita da

chi ascolta (HE AAC v2 - Procedimento integrativo di codifica DAB+).

### Audiostream

Gli audiostream della radio digitale sono flussi di dati costanti, che contengono frame MPEG 1 Audio Layer 2 con cui rappresentano le informazioni acustiche. Ciò permette di trasmettere i programmi radiofonici tradizionali e di ascoltarli. La radio digitale offre non solo un'eccellente qualità del suono, ma anche informazioni supplementari. Esse possono riferirsi al programma in corso (DLS ad es. titolo, interprete) oppure essere indipendenti (ad es. notiziari, meteo, traffico, consigli).

### Ricezione radio DAB

#### Service, selezione e ricerca

L'apparecchio inizia automaticamente la ricerca delle stazioni non appena viene acceso. Se non si dovesse ricevere alcun stazione emittente, sul display viene visualizzato il messaggio "Not available". Ciò significa che non c'è ricezione oppure che la ricezione è molto debole. In questo caso occorre modificare la posizione dell'apparecchio.

## Come eseguire una ricerca con il DAB

### Funzione Autotune Full scan

La ricerca automatica "Autotune Full scan" esegue una scansione di tutti i canali DAB Band III e trova quindi tutte le stazioni che trasmettono nell'area di ricezione.

- Per ricevere stazioni digitali (modalità DAB) è indispensabile estrarre l'antenna (4) per tutta la sua lunghezza e posizionarla in verticale.

Al termine della ricerca inizia la riproduzione dei programmi radiofonici della prima stazione (in ordine alfabetico).

- Per eseguire un Full Scan, premere il tasto ►II (50).
- Viene visualizzato brevemente "Autotune Fullscan", quindi viene visualizzato "Searching" sul display con una barra.
- Al termine dell'operazione di ricerca delle stazioni emittenti si visualizzeranno le stazioni radio digitali trovate e verrà riprodotta la prima stazione in sequenza alfanumerica.

#### Nota:

Se non è stata trovata alcuna stazione, verificare l'antenna telescopica, estrarla e allungarla completamente. Eseguire nuovamente una ricerca.

- Verificare se nelle vicinanze vengono trasmesse stazioni radio digitali.

### Secondary Services

Se sul display viene visualizzato il simbolo ">" la stazione trasmette ulteriori informazioni, come ad es. commenti supplementari in una trasmissione sportiva.

- Premere SELECT (32) per selezionarla.

### Selezione manuale delle stazioni / Tuning con DAB

- Premere e mantenere premuto il tasto SELECT (32). Viene visualizzato **Manual tune**. La selezione manuale delle stazioni è attiva.
- Premere I◀◀ (33), ▶▶I (46), per spostarsi tra le Label da 5A A 13 F e relative frequenze.
- Quando si trova un ensemble su uno dei canali DAB, sul display compare il nome.
- Premere il tasto SELECT (32) due volte, per aprire l'ensemble; viene visualizzata e riprodotta la prima stazione dell'ensemble.



L'indicazione della potenza del segnale, vedere pag. 26, aiuta a orientare correttamente l'antenna o a trovare l'ubicazione ottimale per la radio DAB.

Le linee mostrano le potenza attuale del segnale.

- ➔ In caso di ricezione non sufficiente, modificare la direzione dell'antenna oppure la collocazione della radio. Le linee dovrebbero aumentare.

## Come memorizzare le stazioni DAB

La memoria programmi può memorizzare fino a 30 stazioni nell'area DAB.

### Nota:

Le emittenti memorizzate permangono anche in caso di assenza di corrente.

- ➔ Impostare la stazione desiderata.
- ➔ Premere MEM (36) e tenere il tasto premuto fino a far lampeggiare il numero della posizione di memoria
- ➔ Impostare la posizione di memoria desiderata con I◀◀ (33), ▶▶I (46).
- ➔ Premere MEM (36) per confermare, sul display viene visualizzato "Preset # stored".
- ➔ Per memorizzare altre stazioni emittenti: ripetere il procedimento.

## Selezione delle stazioni programmate

- ➔ Premere MEM (36), con I◀◀ (33), ▶▶I (46) selezionare la posizione di memoria e confermare con MEM (36).

Se non è stata memorizzata nessuna stazione radio nella posizione di programma selezionata, viene visualizzato "Preset Empty".

## Cancellare una posizione di programma

- ➔ Memorizzazione di nuove emittenti nella relativa posizione di programma.

## Come ripristinare le impostazioni standard

Quando si cambia la collocazione dell'apparecchio, ad es. in caso di un trasloco, è possibile che le stazioni DAB memorizzate non si sentano più. In questo caso ripristinando le impostazioni standard è possibile cancellare tutte le stazioni memorizzate, e contemporaneamente iniziare una nuova ricerca di emittenti.

- ➔ In standby, premere il tasto STOP MENU INFO (34) e tenerlo premuto; ha luogo il reset della memoria. Viene visualizzato "System reset" "Please wait".
- ➔ L'apparecchio passa in standby.

### Nota:

Tutte le stazioni precedentemente memorizzate sono state cancellate.

## Come visualizzare la versione software

- Premere il tasto e tenerlo premuto MENU INFO (34), per visualizzare l'attuale versione software. Funziona solo in modalità DAB / FM.

## Come richiamare le indicazioni sul display

Premendo il tasto MENU INFO (34) è possibile visualizzare le seguenti informazioni:

### Modalità DAB

Nome gruppo Ensemble/Multiplex  
Potenza del segnale  
Ora/data  
DLS: testo scorrevole con informazioni supplementari, se fornite dalle stazioni  
Tipo di programma  
Bitrate in kbps, stato audio Mono/Stereo  
Frequenza



## Funzionamento FM

### Come attivare la modalità Radio

- Per passare a VHF/FM, premere ripetutamente il tasto DAB FM AUX (47), fino a far visualizzare "Radio initialize" e poi FM sul display.

#### Nota:

Al primo avvio la frequenza è impostata su 87,5 MHz. Se è già stata impostata o memorizzata una stazione emittente, la radio ripartirà dalla stazione impostata per ultima.

#### Nota:

- Per impostare la banda FM è possibile posizionare l'antenna (4), per migliorare la ricezione.

## Impostazione Mono/Stereo

#### Nota:

Di regola le stazioni FM si ricevono in stereo. In caso di disturbi di ricezione o segnale debole, l'apparecchio passa automaticamente su mono.

Si può commutare su mono anche manualmente, in questo modo la ricezione è meno disturbata.

- Premere il tasto MONO/ST. (32), per commutare tra "AUTO" e "MONO".

### Selezione manuale della stazione emittente

- Premere **I◀◀** (33), **▶▶I** (46) nella modalità FM, per impostare la stazione desiderata. Sul display compare la frequenza. Premendo il tasto la frequenza viene cambiata di volta in volta di 50 kHz.

### Selezione automatica delle stazioni

- Premere **I◀◀** (33), **▶▶I** (46) e tenere il tasto premuto, per avviare la ricerca stazioni automatica.  
**In alternativa:** premere **▶▶I** SCAN (50). Sul display scorre in avanti la frequenza delle emittenti.

Quando viene trovata una stazione FM con un segnale sufficientemente potente, la ricerca si arresta e inizia la riproduzione dei programmi della stazione.

### Nota:

Per sintonizzare stazioni più deboli si consiglia di utilizzare la selezione manuale delle stazioni.

## Memorizzazione delle stazioni FM

La memoria programmi può memorizzare fino a 30 stazioni nella banda FM.

### Nota:

Le emittenti memorizzate permangono anche in caso di assenza di corrente.

- Impostare la stazione desiderata.
- Premere MEM (36) e tenere il tasto premuto fino a far lampeggiare il numero della posizione di memoria
- Impostare la posizione di memoria desiderata con I◀◀ (33), ▶▶I (46).
- Premere MEM (36) per confermare, sul display viene visualizzato "Preset # stored".
- Per memorizzare altre stazioni emittenti: ripetere il procedimento.

## Selezione delle stazioni programmate

- Premere MEM (36), con I◀◀ (33), ▶▶I (46) selezionare la posizione di memoria e confermare con MEM (36).

Se non è stata memorizzata nessuna stazione radio nella posizione di programma selezionata, viene visualizzato "Preset Empty".

## Cancellare una posizione di programma

- Memorizzazione di nuove emittenti nella relativa posizione di programma.

## Visualizzazioni sul display

- Premere ripetutamente MENU INFO (34) , per visualizzare quanto segue:

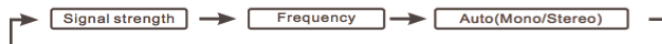

## Utilizzo del lettore CD

### Informazioni generali su CD/CD MP3

L'apparecchio è adatto per CD musicali su cui sono registrati dati audio (CD-DA o MP3 per CD-R e CD-RW. I formati MP3 devono essere ottenuti con ISO 9660 livello 1 o livello 2. I CD multisessione non vengono letti.

Per la riproduzione di MP3 sono determinanti i termini "Folder" = album e "Title". "Folder" corrisponde alla cartella sul PC, "Title" al file su computer o al brano di un CD-DA.

L'apparecchio cataloga gli album o i brani dell'album per titolo, in ordine alfabetico. Qualora si preferisse un altro ordine, occorre modificare il titolo del brano o dell'album e mettere un numero prima del al titolo.

Quando si masterizzano CD-R e CD-RW con dati audio possono verificarsi diversi problemi, che talora impediscono una riproduzione perfetta. Le cause di ciò possono essere errori di impostazione del software e dell'hardware oppure il CD vergine utilizzato. Qualora si verificano tali errori, sarebbe opportuno contattare l'assistenza tecnica del produttore del masterizzatore CD o del software di masterizzazione, oppure ricercare le informazioni necessarie, ad es. su Internet.

#### Nota:

Quando si registrano CD audio, occorre rispettare le prescrizioni di legge e non violare i diritti d'autore.

Tenere il vano portadisco sempre chiuso, in modo che la polvere non si accumuli sull'ottica del laser.

L'apparecchio è in grado di riprodurre CD con file MP3 e normali CD audio (CD-DA). Non sono supportate altre estensioni, come per es. \*.doc, \*.txt, \*.pdf ecc. Non possono essere riprodotti file musicali o playlist con le estensioni \*.WMA, \*.AAC, \*.DLF, \*.M3U e \*.PLS.

Nota: Per via della gran varietà di software di codifica non si può garantire che la lettura dei file MP3 avvenga sempre perfettamente.

In caso di brani/file difettosi, la riproduzione prosegue con il brano/file successivo.

Quando si masterizzano CD è meglio masterizzare a bassa velocità, realizzare e finalizzare i CD come sessioni singole.

## CD utilizzabili

Il CD-Player è compatibile con supporti CD, CD-R/RW e CD MP3.

Non utilizzare dischi diversi, come DVD ecc.



Dimensione disco 12 cm CD  
Tempo di esecuzione 74 min. max.

→ Quando si trasporta l'apparecchio, estrarre il CD dal drive. Così si eviteranno danni al lettore CD e al disco.

### Nota:

La qualità di riproduzione dei CD MP3 dipende dalla velocità di trasmissione binaria e dal software di masterizzazione impiegato.

## Come inserire il disco

- Prima di mettere in funzione l'apparecchio per la prima volta: Per prima cosa rimuovere la protezione per il trasporto dal portadisco (20).
- Per avviare la riproduzione di un CD, premere ripetutamente il tasto CD USB CARD (49), finché sul display non appare la scritta CD.
- Per inserire i CD, premere OPEN (21, 48); sul display viene visualizzato "OPEN". Il coperchio si apre in avanti. Non ostacolare il movimento del coperchio.

### Nota:

Quando il portadisco (20) è aperto, evitare che corpi estranei possano penetrare nell'apparecchio. In nessun caso toccare la lente del lettore laser.

- Aprire il portadisco (20) solo quando il CD si è fermato.
- Inserire con cautela il CD con il lato stampato rivolto verso la parte anteriore e premere sul fermo del supporto. Verificare che il CD non sia storto.
- Chiudere il portadisco (20). A tal fine, premere nuovamente OPEN (21, 48). Inizia la lettura del CD, sul display compare "CD READING" durante la lettura. Al termine della lettura, sul display vengono visualizzati "CD", il numero di brani ed album e la durata complessiva.

### Nota:

se non è inserito alcun CD, poco dopo sul display (13) compare "NO DISC".

Prima di premere qualsiasi tasto, attendere che la lettura del CD sia stata completata, di modo che tutte le informazioni necessarie siano state acquisite. Soprattutto per i CD MP3, questo processo può richiedere un certo tempo.

## Come togliere il disco

- Per rimuovere il CD, terminare prima la riproduzione con il tasto STOP (34), aprire lo scomparto CD (20) con OPEN (21, 48) e togliere il CD tenendolo dai bordi.

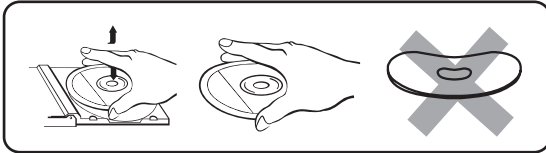

## Come riprodurre un disco

Se il CD non viene inserito correttamente oppure è difettoso, sul display compare "NO DISC" (13).

- Premere il tasto ►|| (50), inizia la riproduzione del primo brano del primo album.

### Nota:

Sul display (13) compaiono il numero del brano corrente e la durata della riproduzione.

- Per interrompere la riproduzione, premere il tasto ►|| (50).

L'apparecchio interrompe la riproduzione. Sul display (13) lampeggia l'indicazione dell'ora.

- Per riprendere la riproduzione, premere nuovamente il tasto ►|| (50).

- Se si desidera terminare la riproduzione, premere il tasto STOP (34). Sul display (13) viene visualizzato il numero totale dei brani e il tempo di riproduzione complessivo.

### Nota:

Premere sempre il tasto STOP (34) prima di togliere il CD.

## Come impostare brani

- Per passare al brano successivo, premere una volta il tasto ►►I (46).
- Per tornare all'inizio del brano premere una volta il tasto I◄◄ (33).
- Per passare al brano precedente, premere due volte il tasto I◄◄ (33).

Il display (13) indica il numero del brano corrente.

- Premere il tasto più volte, finché compare il numero del brano desiderato.

## Ricerca rapida avanti o indietro

Per ricercare un determinato punto all'interno del brano, è possibile effettuare una ricerca rapida avanti o indietro. La riproduzione della musica avviene attraverso gli altoparlanti.

- Per andare avanti rapidamente premere il tasto **▶▶I** (46) e tenerlo premuto fino a raggiungere il punto desiderato.
- Per andare indietro rapidamente premere il tasto **I◀◀** (33) e tenerlo premuto fino a raggiungere il punto desiderato.
- Rilasciare il tasto. La riproduzione riprende da questo punto.

## Impostazione di album MP3

- Per impostare album MP3, premere il tasto **◀ PRESET ▶** (35, 44). Viene selezionata la directory (album) successiva/precedente. Il primo brano dell'album viene riprodotto.

## Visualizzazione delle informazioni MP3

- Premere ID3 (36). Le informazioni ID3 Tag vengono visualizzate sul display. (Brano, interprete, album). Le diresi non vengono visualizzate.

┌ TITLE NAME→ARTIST NAME→ALBUM NAME ─┐  
└────────── CURRENT TIME ─────────┘

- Per disattivare le informazioni MP3, premere il tasto ID3 (36).

## Come utilizzare la funzione Repeat

### Ripetizione del brano, CD, album (solo CD MP3)

- Scegliere il brano sull'apparecchio.

Sul display viene visualizzato il numero del brano selezionato.

- Premere il tasto REPEAT (31), per scorrere le funzioni di ripetizione.

**CD**

REP-1 REP-ALL

**CD MP3**

REP-1 REP-ALL REP-ALBUM

**Per disattivare:** Premere ripetutamente REPEAT (31), fino a far scomparire l'indicazione Repeat sul display.



## Scansione dei brani (INTRO)

→ Premere il tasto INTRO (40).

Sul display viene visualizzato INTRO. Se viene premuto il tasto INTRO durante la riproduzione, la funzione inizia col brano in corso di lettura.

La funzione INTRO riproduce ogni brano per 10 secondi. Dopo il breve ascolto dell'ultimo brano, la funzione si arresta automaticamente.

→ Per terminare questa funzione, premere nuovamente il tasto INTRO (40).

## Utilizzo della riproduzione casuale

Con il generatore casuale è possibile riprodurre i brani di un CD in ordine casuale.

- In modalità PLAY, premere il tasto RANDOM (30). Sul display viene visualizzato **RANDOM**.
- I brani vengono riprodotti in sequenza casuale.
- Per fermare la riproduzione casuale dei brani, premere il tasto RANDOM (30).

## Utilizzo della funzione Programmazione

Con la funzione di programmazione, si possono eseguire fino a 32 brani di un CD musicale o 64 brani di un CD MP3 (o di un supporto USB/SD con brani MP3), in una sequenza a piacere

### Nota:

La programmazione può essere effettuata solo se c'è un CD nel portadisco chiuso (20) e l'apparecchio si trova nella modalità Stop.

- Inserire un CD nel portadisco (20) e chiuderlo.
- Premere il tasto MEM (36). Sul display viene visualizzato "MEMORY".

Sul display (13) sono indicate le seguenti informazioni:

### CD audio



### CD MP3



- **MP3:** Con PRESET ▼ / ▲ (35, 44) scegliere anzitutto l'album e confermare con MEM (36).
- Con i tasti I◀◀ (33), ▶▶I (46), selezionare il primo dei brani da programmare.

- Salvare il numero del brano desiderato con il tasto MEM (36). Il brano adesso è programmato al posto 01.
- Sul display (13) si vede il numero della posizione di programma successiva "P-02". Programmare in questo modo l'ordine di riproduzione dei brani.
- Premere il tasto ►II (50), per iniziare la riproduzione della selezione. Sul display (13) viene visualizzato "MEM", il numero del brano attuale e il tempo di esecuzione.
- Se si desidera interrompere la riproduzione della selezione programmata, premere una volta il tasto ►II (50).
- Per iniziare nuovamente la riproduzione, premere una volta il tasto ►II (50).
- Per terminare la riproduzione programmata, premere il tasto STOP (34).

**Nota:**

Se si apre lo scomparto CD (20) o si cambia fonte, viene cancellata la memoria di programmazione. Anche premendo due volte il tasto STOP (34) si conclude la programmazione.

## Uso della funzione USB

### Nota:

A motivo della molteplicità di modelli di MP3 Flash Player e di supporti USB, non si può garantire la compatibilità di ogni modello. Non usare cavi di prolunga USB!

Sono supportati dispositivi della versione USB 1.0 e 2.0.

### Collegamento di un supporto di memorizzazione

- Con CD USB CARD (49) passare a USB.
- Collegare il supporto USB con la presa USB (14). I dati del supporto di memorizzazione vengono letti. Viene visualizzato il numero totale degli album – e se presenti i brani.



- Attendere finché il contenuto non sia stato letto completamente, per accertare che tutte le informazioni necessarie del supporto di memorizzazione siano state acquisite. Se il supporto di memorizzazione non è inserito o non può essere letto, sul display (13) viene visualizzata la dicitura "NO USB".
- La riproduzione del primo brano si avvia quando si preme il tasto ► II (50).
- Arresto della riproduzione: Premere il tasto ■ (34), sul display (13) viene visualizzato il numero totale degli album e dei brani.

### Funzioni

L'ulteriore utilizzo e le funzioni di riproduzione sono uguali a quelle descritte in "Come riprodurre un disco", vedere pag. 31.

### Rimozione del supporto di memoria

- Rimuovere il supporto di memorizzazione USB estraendolo.

## Uso della funzione SD

### Collegamento di un supporto di memorizzazione

#### Attenzione!

Se la scheda non viene inserita correttamente nell'apposito vano, non viene riconosciuta. La scheda o i dati presenti su di essa possono subire danni.

#### Nota:

La capacità delle schede di memoria è limitata a 32 GB al massimo. Sono accettati i supporti SDHC. A motivo della molteplicità di modelli, non si può garantire la compatibilità di ciascuno di essi.

- ➔ Inserire la scheda nel relativo slot (12) con la parte scritta rivolta verso l'alto
- ➔ Premere CD USB CARD (49), all'occorrenza ripetutamente, per passare a CARD.
- ➔ Il supporto viene letto.
- ➔ La riproduzione del primo brano si avvia quando si preme il tasto ► II (50).
- ➔ Arresto della riproduzione: Premere il tasto ■ (45), sul display (13) viene visualizzato il numero totale degli album e dei brani

## Funzioni

L'ulteriore utilizzo e le funzioni di riproduzione sono uguali a quelle descritte in "Come riprodurre un disco", vedere pag. 31.

### Rimozione del supporto di memoria

- ➔ Rimuovere la scheda estraendola.

## Come utilizzare la funzione Sveglia

### Nota:

La funzione sveglia può essere utilizzata solo se è stata impostata l'ora corretta.

Data e ora vengono impostate automaticamente mediante il segnale DAB.

- Con DAB FM AUX (47) passare alla modalità DAB.
- Impostare una stazione radio DAB+ e attendere brevemente.
- Se non si riceve nessun segnale, cambiare la stazione e/o verificare la potenza del segnale, vedere pag. 26.

### Impostazione manuale dell'ora

Al primo allacciamento alla rete sul display lampeggia „--:--„. Impostare manualmente l'ora come segue:

- In standby premere il tasto C-ADJ. (36). Le ore lampeggiano sul display.

- Con I◀◀ (33), ▶▶I (46) impostare l'ora corrente.
- Confermare con C-ADJ. (36). I minuti lampeggiano sul display.
- Con I◀◀ (33), ▶▶I (46) impostare i minuti correnti.
- Confermare con C-ADJ. (36). L'ora è impostata.

### Visualizzazione dell'ora

- Durante il funzionamento premere il tasto CLOCK (45).

L'ora viene visualizzata l'ora e dopo ca. 5 il display ritorna allo stato originario.

### Impostare la sveglia

Il timer accende l'apparecchio all'ora impostata.

### Impostare l'orario di accensione

Se durante l'impostazione non viene premuto alcun tasto per più di 8 secondi, l'apparecchio esce automaticamente dalla modalità. È necessario iniziare da capo.

- Premere il tasto TIMER (43) e tenere il tasto premuto finché non compare "On Timer", per impostare l'orario della sveglia. Le ore lampeggiano.
- Impostare con I◀◀ (33), ▶▶I (46) l'orario di sveglia in ore e minuti.
- Premere il tasto TIMER (43), per confermare l'impostazione dell'ora o dei minuti.

- Viene visualizzato "OFF Timer" per impostare l'orario di spegnimento. Le ore lampeggiano.
- Impostare con **I◀◀** (33), **▶▶I** (46) l'orario di spegnimento in ore e minuti.
- Premere il tasto **TIMER** (43), per caricare l'impostazione dell'ora o dei minuti.
- La fonte di accensione lampeggia. Con **I◀◀** (33), **▶▶I** (46) impostare la fonte desiderata FM, CD, USB, CARD, DAB e premere il tasto **TIMER** (43) per confermare
- L'indicazione del volume lampeggia. Sul display viene visualizzato "VOL 13". Con **I◀◀** (33), **▶▶I** (46) impostare il volume di accensione desiderato e terminare l'impostazione del timer premendo il tasto **TIMER** (43).
- Commutare l'apparecchio in **STANDBY**.

Il timer accende l'apparecchio all'ora impostata con la fonte selezionata. Il timer spegne l'apparecchio all'ora di spegnimento programmata.

In standby, sul display viene visualizzato il simbolo del timer per segnalare che è attivo un timer. Con il tasto **C-ADJ.** (36) si possono controllare le impostazioni, è sufficiente premere ripetutamente il tasto.

## Accendere/spegnere la funzione Sveglia

- Premere il tasto **TIMER** (43), per accendere o spegnere il timer.  
Sul display viene visualizzato "On" o "Off". Un timer attivo viene segnalato con il simbolo .

## Spegnere completamente la sveglia dopo l'allarme

- Premere il tasto **STANDBY** (6, 29), per spegnere la sveglia.

### Nota:

La funzione sveglia riaccende l'apparecchio il giorno successivo all'ora impostata. Sul display torna ad essere visibile il simbolo .

## Come pulire l'apparecchio

### **Scossa elettrica!**

Per evitare il pericolo di una scossa elettrica, non pulire l'apparecchio con un panno umido o con l'acqua corrente. Prima della pulizia staccare la spina.

### **ATTENZIONE!**

Non usare spugne abrasive, polvere abrasiva e solventi come alcol o benzina.

→ Pulire la custodia con un panno morbido, inumidito con acqua.

## Avvertenze sull'utilizzo dei CD

Conservare i CD nella loro custodia e prenderli solo per i bordi. Non toccare mai la superficie lucida iridescente e tenerla sempre pulita. Non incollare carta o adesivi sul lato dell'etichetta del disco. Tenere lontano dai raggi diretti del sole e da fonti di calore come impianti di riscaldamento.

Si raccomanda inoltre di non lasciare i CD nella vettura se parcheggiata direttamente sotto il sole, in quanto la temperatura all'interno della vettura potrebbe salire

notevolmente. Eliminare impronte e polvere dal lato stampato utilizzando un panno asciutto e pulito.

Per pulire i CD non utilizzare prodotti per la pulizia dei dischi, come spray, detergenti liquidi, spray antistatici o solventi come benzina, diluenti o altri prodotti chimici in commercio. Le macchie persistenti possono essere eliminate con un panno di pelle inumidito (del tipo utilizzato per i vetri delle auto).

→ Pulire procedendo dal centro verso il bordo del disco.

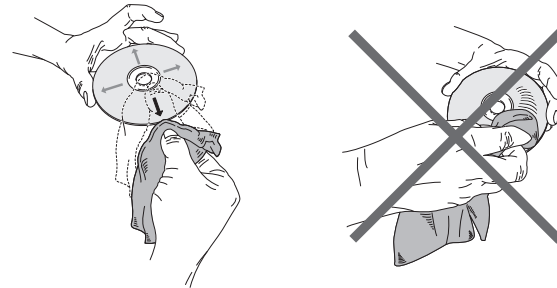

Pulire il disco con movimenti circolari può causare graffi. Essi possono provocare errori nella riproduzione.

## Come eliminare le anomalie

Se l'apparecchio non funziona come previsto, effettuare una verifica utilizzando le seguenti tabelle.

Se non si riesce a eliminare l'anomalia neanche dopo aver effettuato le verifiche descritte, contattare la casa produttrice.

### Problemi con l'apparecchio

| Sintomo                       | Possibile causa/rimedio  |
|-------------------------------|--|
| L'apparecchio non si accende. | L'apparecchio non è alimentato dalla corrente.<br>Collegare correttamente il cavo di rete alla presa elettrica.  |
| Non si sente alcun suono.     | Aumentare il volume.<br>Estrarre il connettore delle cuffie dall'apparecchio, per sentire attraverso gli altoparlanti.<br>Potrebbe essere stata scelta la fonte sbagliata. |
| Il display non si accende.    | Spegnere l'apparecchio con POWER, riaccenderlo, accendere l'apparecchio.   |

| Sintomo   | Possibile causa/rimedio   |
|---|---|
| Si sente un fruscio.  | Un cellulare o un altro apparecchio vicino all'apparecchio emettono onde radio che creano disturbo.<br><br>Allontanare il cellulare o l'apparecchio dall'area della radio.  |
| Ci sono altri disturbi di funzionamento, forti rumori oppure sul display compare un'indicazione non corretta. | I componenti elettronici dell'apparecchio sono disturbati.<br>estrarre la spina. Lasciare l'apparecchio staccato dalla fonte di energia per ca. 10 secondi. Collegare nuovamente l'apparecchio oppure inserire le batterie. |



## Problemi con il CD-Player

| Sintomo  | Possibile causa/rimedio  |
|--|--|
| Il CD non viene riprodotto oppure "salta" durante la riproduzione. | L'apparecchio non è nella modalità CD.   |
|  | Il CD inserito non è idoneo.   |
|  | Lo scomparto CD non è chiuso.<br>Chiudere lo scomparto CD.   |
|  | Il CD inserito non è corretto.<br>Inserire il CD con il lato scritto rivolto verso l'alto. Il CD deve essere ben centrato nell'apposito scomparto. |
|  | Il CD è sporco o danneggiato.<br>Pulire in CD, utilizzare un altro CD.   |
|  | Nel portadisco è presente dell'umidità.<br>Togliere il CD e lasciare il vano portadisco aperto per ca. 1 ora, in modo che asciughi.                |
| La durata di riproduzione del CD è superiore ai 74 minuti.         |  |

| Sintomo                | Possibile causa/rimedio   |
|------------------------|---|
| Il suono è irregolare. | Il volume è regolato troppo alto.<br>Abbassare il volume.   |
|                        | Il CD è danneggiato o sporco.<br>Pulire il CD o sostituirlo.  |
|                        | L'apparecchio è esposto a vibrazioni.<br>Collocare l'apparecchio in un luogo non esposto alle vibrazioni. |

## Problemi con la radio

| Sintomo                                 | Possibile causa/rimedio   |
|---|---|
| Non si riceve nessuna stazione radio.   | L'apparecchio non è nella modalità Radio.<br>Premere il tasto FM DAB.   |
| Non si riceve alcun segnale DAB.        | Controllare se nella regione è possibile la ricezione DAB. Orientare nuovamente l'antenna.<br><br>Altri apparecchi, ad es. il televisore, disturbano la ricezione.<br>Allontanare l'apparecchio radio da questi apparecchi. |
| Il suono è debole o di cattiva qualità. | Provare a ricevere altre stazioni.  |

## Problemi con il telecomando

| Sintomo                      | Possibile causa/rimedio  |
|------------------------------|--|
| Il telecomando non funziona. | Pile inserite non correttamente o esaurite.<br>Controllare la polarità, sostituire le pile.<br>Collegamento IR interrotto.<br>Allontanare gli oggetti che si trovano tra il telecomando e l'apparecchio.<br>Distanza troppo elevata.<br>Distanza massima dall'apparecchio: ca. 6 metri |

## Problemi con i supporti USB/SD

| Sintomo                          | Possibile causa/rimedio  |
|----------------------------------|--|
| Non avviene alcuna riproduzione. | L'apparecchio non si trova in modalità USB/SD.<br>Con USB, CARD passare alla relativa fonte.<br>Il supporto non è inserito o è vuoto.<br>Inserire correttamente il supporto oppure registrare dati musicali. |

## Dati tecnici

|  |   |
|--|---|
| Dimensioni dell'apparecchio (larghezza x profondità x altezza) | 207 x 85 x 207 mm   |
| Altoparlante:  | 140 x 45 x 200 mm   |
| Subwoofer:   | 130 x 250 x 173 mm  |
| Peso completo:   | ca. 7 kg  |
| Tensione:  | 230 V – 240 V corrente alternata,<br>50 Hz, 83 W<br>Standby: < 1 W              |
| Potenza di uscita:   | 2 x 4,5 W<br>+ 30 W (Subwoofer) seno  |
| Condizioni ambientali:   | da +5 C a +35 C<br>5% - 90% di umidità dell'aria<br>relativa (che non condensa) |
| Radio:<br>Gamme di frequenze:<br>analogico<br>DAB<br>Antenna:  | FM 87,5–108 MHz<br>DAB+ 174–240 MHz<br>Antenna a filo DAB/FM                    |



|                        |                          |
|------------------------|--------------------------|
| Pila del telecomando   | CR2032<br>(in dotazione) |
| Attacco per le cuffie: | Spinotto 3,5 mm          |
| Presca AUX:            | Cinch                    |
| Riproduzione MP3:      | 99 album, 999 brani      |

Con riserva di modifiche tecniche ed errori. Le dimensioni sono approssimative.

Direttive e norme: Questo prodotto è conforme alla direttiva sulla bassa tensione (2006/95/CE), alla direttiva ErP 2009/125/CE, alla direttiva CEM (2004/108/CE) e alla direttiva di marchio CE.

## Come contattare il produttore

DGC GmbH  
Graf-Zeppelin-Str. 7  
D-86899 Landsberg

www.dual.de

## Indicazioni per lo smaltimento

### Smaltimento dell'imballaggio

Durante il trasporto, il vostro nuovo apparecchio è stato protetto dall'imballaggio. Tutti i materiali usati sono ecologicamente compatibili e riutilizzabili. Contribuite anche voi smaltendo l'imballaggio nel rispetto dell'ambiente. Potete reperire informazioni sui sistemi di smaltimento presso il vostro rivenditore o il vostro centro di smaltimento comunale.



### **Pericolo di soffocamento!**

Non lasciare l'imballaggio e relativi componenti ai bambini.

Esiste il pericolo di soffocamento a causa delle pellicole e di altri materiali di imballaggio.

## Smaltimento dell'apparecchio

I vecchi apparecchi non sono rifiuti privi di valore. Grazie allo smaltimento nel rispetto dell'ambiente, è possibile recuperare materie prime utili. Informarsi presso la propria amministrazione cittadina o comunale circa le opportunità di smaltimento adeguato ed ecologico dell'apparecchio. Prima dello smaltimento dell'apparecchio rimuovere le batterie.



Questo apparecchio è contrassegnato in conformità alla direttiva 2002/96/CE relativa ai vecchi apparecchi elettrici ed elettronici (WEEE).

Una volta terminato il suo ciclo di vita, questo prodotto non deve essere smaltito tra i normali rifiuti domestici, ma deve essere consegnato presso un punto di raccolta per il riciclaggio di apparecchi elettrici ed elettronici. Il simbolo sul prodotto, sul manuale d'uso o sull'imballaggio richiama a tale aspetto. I materiali vanno riciclati in base al proprio simbolo. Con il riutilizzo, il recupero dei materiali o altre forme di riciclaggio di vecchi apparecchi si contribuisce in modo decisivo alla protezione del nostro ambiente.



### **Pericolo di morte!**

Una volta che l'apparecchio è fuori servizio, estrarre la spina della corrente elettrica. Tagliare il cavo di rete e rimuoverlo insieme alla spina.