

DAB STR 100_V2-0816



**Mobiles Bluetooth
Steckdosen-Radio**

DAB STR 100

DIGITALRADIO
DAB+

Bedienungsanleitung

Das Vorwort

Diese Bedienungsanleitung hilft Ihnen beim

- bestimmungsgemäßen und
- sicheren

Gebrauch Ihres Radios, im folgenden Anlage oder Gerät genannt.

Die Zielgruppe dieser Bedienungsanleitung

Die Bedienungsanleitung richtet sich an jede Person, die das Gerät

- aufstellt,
- bedient,
- reinigt
- oder entsorgt.

Ersatzteile & Zubehör:

Die Verfügbarkeit von passendem Zubehör und Ersatzteilen für Ihr Gerät können Sie rund um die Uhr unter <http://www.dual-shop.de/ersatzteile-zubehoer/> erfragen.

Bitte beachten Sie, dass wir nur an eine Anschrift innerhalb von Deutschland versenden können.

Namen der erwähnten Firmen, Institutionen oder Marken sind Warenzeichen oder eingetragene Warenzeichen der jeweiligen Inhaber.

Bluetooth is a registered trademark owned by Bluetooth SIG, Inc.

Die Gestaltungsmerkmale dieser Bedienungsanleitung

Verschiedene Elemente der Bedienungsanleitung sind mit festgelegten Gestaltungsmerkmalen versehen. So können sie leicht feststellen, ob es sich um

normalen Text,

- Aufzählungen oder

➔ Handlungsschritte

handelt.



Verwenden Sie nur den mitgelieferten Steckeradapter für den Netzanschluss!

Reset-Hinweis:

In seltenen Fällen kann es passieren, dass die Software des Gerätes „einfriert“ und das Gerät nicht mehr auf eine Bedienung reagiert.

In diesem Falle gehen Sie bitte wie folgt vor:

- Gerät ausschalten, ggf. aus der Steckdose ziehen
- Akku-Deckel öffnen, Akku abstecken
- Kurze Zeit warten, Akku anstecken, Deckel schließen.
- Gerät einstecken und wieder einschalten.

Der Systemspeicher wird zurückgesetzt und das Gerät ist wieder betriebsbereit.

Inhaltsverzeichnis

Sicherheit und Aufstellen des Geräts	4
Sicherheit	4
Vorsichtsmaßnahmen Akku	7
Die Beschreibung des Geräts	8
Der Lieferumfang	8
Die besonderen Eigenschaften des Geräts	8
Bedienelemente	9
Wie Sie das Gerät zum Betrieb vorbereiten	11
Wie Sie die Netzverbindung herstellen	11
Wie Sie den integrierten Akku laden	12
Den Antennenempfang verbessern	12
Eine externe Tonquelle anschließen	13
Wie Sie die Sprache einstellen	13
USB-Ladeanschluss.....	13
Abstellen mit Plastikadapter.....	13
Wie Sie allgemeine Geräte-Funktionen bedienen	14
Wie Sie das Gerät einschalten	14
Wie Sie die Lautstärke einstellen	14
Wie Sie das Gerät ausschalten.....	14
Was ist DAB	15
Wie Sie das Gerät im DAB-Modus bedienen	16
Wie Sie einen Suchlauf bei DAB durchführen.....	16
Manuelle Sendersuche bei DAB	16

Wie Sie DAB-Sender speichern.....	17
DLS.....	17
Wie Sie Informationen einblenden.....	18
Wie Sie das Gerät im UKW-Modus bedienen	19
Wie Sie einen UKW/FM-Sender einstellen	19
Wie Sie UKW-Sender speichern.....	20
Wie Sie Informationen darstellen.....	20
Weitere Menüoptionen einstellen	21
Wie Sie das Gerät auf Werkseinstellung zurücksetzen	21
Wie Sie die Software-Version finden	21
Was ist Bluetooth	22
Gerät per Bluetooth verbinden.....	22
Bluetooth-Verbindung trennen.....	23
Bedienung im Modus BLUETOOTH	23
Eingehender Ruf bei Smartphones.....	23
Wie Sie das Gerät reinigen	24
Wie Sie Fehler beseitigen	24
Technische Daten	26
Akku-Entsorgung	26
Entsorgungshinweise	27

Sicherheit und Aufstellen des Geräts

Lesen Sie bitte alle Sicherheitshinweise sorgfältig durch und bewahren Sie diese für spätere Fragen auf. Befolgen Sie immer alle Warnungen und Hinweise in dieser Bedienungsanleitung und auf der Rückseite des Geräts.

Sicherheit

- Das Gerät darf nur an eine Netzspannung von 100 - 240 V~, 50/60 Hz angeschlossen werden. Versuchen Sie niemals, das Gerät mit einer anderen Spannung zu betreiben.
- Verwenden Sie **nur** den mitgelieferten Steckeradapter.
- Der Netzstecker darf erst angeschlossen werden, nachdem die Installation vorschriftsmäßig beendet ist.
- Wenn das Netzanschluss defekt ist bzw. wenn das Gerät sonstige Schäden aufweist, darf es nicht in Betrieb genommen werden.
- Um Feuergefahr und die Gefahr eines elektrischen Schlages zu vermeiden, setzen Sie das Gerät weder Regen noch sonstiger Feuchtigkeit aus.
- Nehmen Sie das Gerät nicht in der Nähe von Bädewannen, Swimmingpools oder spritzendem Wasser in Betrieb.
- Stellen Sie keine Behälter mit Flüssigkeit, z.B. Blumenvasen, auf das Gerät. Diese könnten umfallen, und die auslaufende Flüssigkeit kann zu erheblicher Beschädigung bzw. zum Risiko eines elektrischen Schlages führen.
- Sollten Fremdkörper oder Flüssigkeit in das Gerät gelangen, ziehen Sie sofort den Netzstecker aus der Steckdose. Lassen Sie das Gerät von qualifiziertem Fachpersonal überprüfen, bevor Sie es wieder in Betrieb nehmen. Andernfalls besteht die Gefahr eines elektrischen Schlags.
- Öffnen sie **nicht** das Gehäuse. Andernfalls besteht die Gefahr eines elektrischen Schlags.
- Versuchen Sie niemals ein defektes Gerät selbst zu reparieren. Wenden Sie sich immer an eine unserer Kundendienststellen.
- Öffnen Sie das Gerät auf keinen Fall – dies darf nur der Fachmann.
- Fremdkörper, z.B. Nadeln, Münzen, etc., dürfen nicht in das Innere des Gerätes fallen.
- Es dürfen keine offenen Brandquellen, wie z.B. brennende Kerzen auf das Gerät gestellt werden.
- Lassen Sie Kinder niemals unbeaufsichtigt dieses Gerät benutzen.
- Überlassen Sie Wartungsarbeiten stets qualifiziertem Fachpersonal. Andernfalls gefährden Sie sich und andere.

- Die Anschlusskontakte auf der Geräterückseite nicht mit metallischen Gegenständen oder den Fingern berühren. Die Folge können Kurzschlüsse sein.
- Das Gerät bleibt auch in ausgeschaltetem Zustand Standby mit dem Stromnetz verbunden. Ziehen Sie das Gerät aus der Steckdose, falls Sie das Gerät über einen längeren Zeitraum nicht benutzen.
- Hören Sie Musik nicht mit großer Lautstärke. Dies kann zu bleibenden Gehörschäden führen.
- Dieses Gerät ist **nicht** dafür bestimmt, durch Personen (einschließlich Kinder) mit eingeschränkten physischen, sensorischen oder geistigen Fähigkeiten oder mangels Erfahrung und/oder mangels Wissen benutzt zu werden, es sei denn, sie werden durch eine für ihre Sicherheit zuständige Person beaufsichtigt oder erhielten von ihr Anweisungen, wie das Gerät zu benutzen ist.
- Kinder müssen beaufsichtigt werden, um sicherzustellen, dass sie nicht mit dem Gerät spielen.
- Beschädigte Geräte bzw. beschädigte Zubehörteile dürfen **nicht** mehr verwendet werden.
- Es ist verboten Umbauten am Gerät vorzunehmen.
- Beschädigte Geräte bzw. beschädigte Zubehörteile dürfen nicht mehr verwendet werden.



Zu hohe Lautstärke, besonders bei Kopfhörern, kann zu Gehörschäden führen.

- Nehmen Sie keine Veränderungen am System oder am Zubehör vor. Nicht autorisierte Veränderungen können die Sicherheit, die Erfüllung von Richtlinien und die Systemleistung beeinträchtigen.
- Vermeiden Sie Gefahren durch Brände oder elektrische Schläge, indem Sie Steckdosen, Verlängerungskabel und integrierte Gerätesteckdosen nicht überlasten.
- Verwenden Sie eine korrekte Stromquelle – Schließen Sie das Produkt an eine ordnungsgemäße Stromquelle an, wie in der Bedienungsanleitung beschrieben bzw. wie am Produkt ausgewiesen.

Aufstellen des Gerätes

- Das Gerät nicht durch Gardinen, Decken oder Zeitungen verdecken.
- Verwenden Sie das Gerät nicht in der Nähe von Wärmequellen wie Heizkörpern. Vermeiden Sie direkte Sonneneinstrahlungen und Orte mit außergewöhnlich viel Staub.
- Der Standort darf **nicht** in Räumen mit hoher Luftfeuchtigkeit, z.B. Küche oder Sauna, gewählt werden, da Niederschläge von Kondenswasser zur Beschädigung des Gerätes führen können.
- Das Gerät ist für die Verwendung in trockener Umgebung und in gemäßigttem Klima vorgesehen und

- darf **nicht** Tropf- oder Spritzwasser ausgesetzt werden.
- Sie dürfen das Gerät nur in waagerechter Position betreiben. **Nicht** im Freien verwenden!
 - Halten Sie das Gerät von Geräten fern, die starke Magnetfelder erzeugen.
 - Bei Verwendung von Energiesparlampen in unmittelbarer Nähe kann ggf. die Funktion des Gerätes beeinträchtigt werden.
 - Stellen Sie keine schweren Gegenstände auf das Gerät.
 - Wenn Sie das Gerät von einer kalten in eine warme Umgebung bringen, kann sich im Inneren des Gerätes Feuchtigkeit niederschlagen. Warten Sie in diesem Fall etwa eine Stunde, bevor Sie es in Betrieb nehmen.
 - Stellen Sie sicher, dass die Steckdose und das Gerät immer leicht zugänglich sind, sodass Sie das Gerät schnell von der Stromversorgung trennen können!
 - Zur Netzverbindung Gerät mit angebrachtem Wechselstecker vollständig in die Steckdose stecken.
 - Verwenden Sie einen geeigneten, leicht zugänglichen Netzanschluss und **vermeiden** Sie die Verwendung von Mehrfachsteckdosen!
 - Gerät nicht mit nassen Händen anfassen, Gefahr eines elektrischen Schlages!
- Bei Störungen oder Rauch- und Geruchsbildung aus dem Gehäuse sofort Netzstecker aus der Steckdose ziehen!
 - Ziehen Sie vor Ausbruch eines Gewitters das Gerät aus der Steckdose.
 - Wenn das Gerät längere Zeit nicht benutzt wird, z.B. vor Antritt einer längeren Reise, ziehen Sie das Gerät aus der Steckdose.
 - Wenn Sie das Gerät im Akkubetrieb betreiben und z. B. auf einen Tisch stellen, können Sie den mitgelieferten Plastikadapter auf die zwei Kontakte des Steckers stecken, um diese zu schützen.

Bestimmungsgemäßer Gebrauch

Dieses Gerät ist nur zum Gebrauch in geschlossenen Räumen zum Radio hören und BT-Wiedergabe bestimmt. Eine andere oder darüber hinausgehende Benutzung gilt als nicht bestimmungsgemäß.

Das Gerät ist für den privaten Gebrauch konzipiert und nicht für gewerbliche Zwecke geeignet.

Das Typenschild mit den technischen Angaben befindet sich auf der Rückseite des Gerätes.

Vorsichtsmaßnahmen Akku



Benutzen Sie nur den spezifizierten Akku für dieses Gerät.

- Temperatur beim Gebrauch und Aufladen: 0 bis 40°C, Lagerungstemperatur: –10 bis 30°C.
- Benutzen, laden, lagern oder legen Sie die Batterie nicht in der Nähe von offenem Feuer oder in einem in der Sonne geparkten Fahrzeug usw. (d.h. in Umgebungen, in denen die Temperatur über 60°C steigen kann).
- Ausgebauten Akku nicht ins Feuer werfen oder kurzschließen! Der Akku kann überhitzen/exploдieren.
- Wenn die Sicherheitsmechanismen und Schutzvorrichtungen beschädigt sind, wird die Batterie unbrauchbar.
- In Umgebungen mit extrem hohen oder tiefen Temperaturen kann sich die Batteriekapazität verschlechtern, die Betriebsdauer verkürzen und möglicherweise sogar die Batterienutzungsdauer verringern.
- Lagern Sie das Gerät nicht im nahezu voll aufgeladenen Zustand. Es empfiehlt sich, die Batterie im nahezu entladenen Zustand zu lagern.
- Bei vollständig entladener Batterie besteht die Gefahr, dass sie sich überhaupt nicht mehr aufladen lässt. Um dies zu vermeiden, sollte die Batterie alle sechs Monate für mindestens fünf Minuten aufgeladen werden.
- Lagern Sie das Gerät einem Ort, an dem keine Kondensation auftritt, bei einer Temperatur zwischen –5 bis 30°C.
- Luftfeuchtigkeit: 10 bis 90% (keine Kondensation)
- Der integrierte Akku darf **nicht** entfernt werden.
- Wenn der Akku das Ende seiner Lebenszeit erreicht hat, muss der Akku ausgebaut und das Gerät und der Akku müssen entsorgt werden. Versuchen Sie nicht, den Akku zu ersetzen.
- Der nur für die Entsorgung ausgebaute Akku darf nicht wieder verwendet oder auseinandergenommen werden.
- Achten Sie darauf, dass der Akku nicht in Kinderhände gelangt.
- Schützen Sie den Akku vor mechanischen Beschädigungen.
- Sollte aus dem Akku Elektrolytlösung auslaufen, vermeiden Sie den Kontakt mit Augen, Schleimhäuten und Haut. Spülen Sie betroffene Stellen sofort mit reichlich klarem Wasser und suchen Sie einen Arzt auf. Die Elektrolytlösung kann Reizungen hervorrufen.

USB-Anschluss:

- Der USB-Anschluss ist nur zum Laden von Geräten.
- Nicht zu direktem Anschluss an PCs geeignet!

Die Beschreibung des Geräts

Der Lieferumfang

Bitte stellen Sie sicher, dass alle nachfolgend aufgeführten Zubehörteile vorhanden sind:

- Steckdosenradio,
- Steckeradapter für Netzanschluss,
- Plastikadapter,
- Schutz-Abdeckung,
- diese Bedienungsanleitung.

Die besonderen Eigenschaften des Geräts

- Das portable Radio kann an jeder Haussteckdose betrieben werden.
- Das Gerät dient auch als Lautsprecher für Bluetooth-fähige Geräte. Damit können Sie Ihr Smartphone oder den Tablet-PC zu einem kabellosen Soundsystem erweitern.
- Das Gerät kann netzunabhängig betrieben werden. (Akku integriert). Mit dem eingebauten Akku können Sie bei voller Ladung bis zu 4 Stunden netzunabhängig bei halber Lautstärke Musik hören.

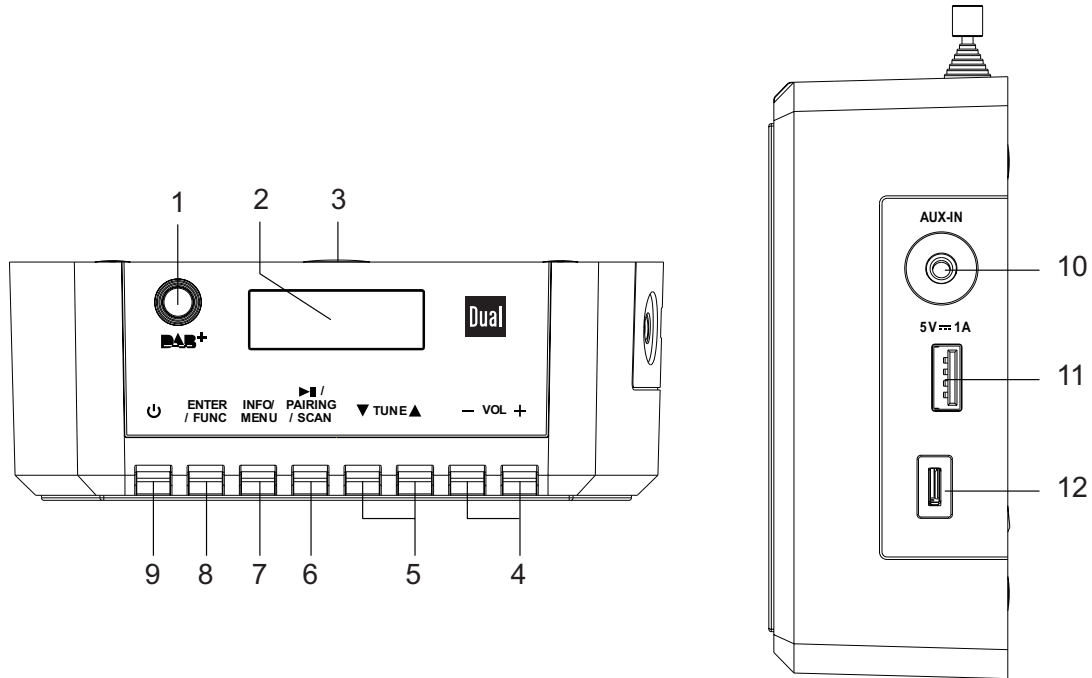

- Mit dem Digital-Radio steht ein neues Format zur Verfügung, durch welches man kristallklaren Sound ohne Rauschen und Knistern hören kann.
- Das Radio empfängt auf den Frequenzen UKW 87,5–108 MHz (analog) und DAB 174–240 MHz (digital).
- Wenn ein Sender gefunden bzw. eingestellt ist, wird die Uhrzeit und das Datum automatisch über das DAB-Signal bzw. über UKW-RDS eingestellt.
- Sie können je 10 Sender programmieren (PRESET).
- Das Gerät verfügt über eine Zeit- und Datumsanzeige.
- Das Gerät besitzt einen AUX-IN-Anschluss zur Wiedergabe externer Geräte.
- Das Gerät kann über den USB-Anschluss angeschlossene Geräte laden, wenn es mit einer Steckdose verbunden ist.
- Das Gerät kann über den Mini-USB-Anschluss geladen werden.

Bedienelemente



Die Beschreibung des Geräts

1		DAB/UKW-Teleskopantenne
2	Display	LCD-Display
3		Netzanschluss (abnehmbarer Wechselstecker) für 100 - 240 V~, 50/60 Hz
4	- VOL +	Lautstärketaste - : leiser, +: lauter
5	▼ TUNE ▲	Menü: in Menüs navigieren DAB: Sender einstellen UKW: Taste kurz drücken: Frequenz manuell einstellen (0,05 MHz-Schritte)
6	▶ II PAIRING / SCAN	BT Wiedergabe: PLAY/PAUSE, s. S. 23 PAIRING aktivieren, gepaarte Verbindung unterbrechen DAB, UKW: automatische Sendersuche
7	INFO / MENU	kurz drücken: Informationen einblenden lang drücken: MENU öffnen, schließen
8	ENTER / FUNC	in DAB, Menü: Eingabe bestätigen, Menüoption aktivieren Quelle DAB, FM, AUX-IN, BT wählen
9	⏻	Einschalten, Ausschalten des Geräts Standby

10	AUX IN	Anschluss externe Geräte, 3,5 mm Klinenstecker
11	5V  1A	USB-Ladeanschluss, 5V, 1,0 A zum Aufladen von Geräten bei bestehender Netzverbindung
12		Mini-USB-Ladeanschluss
-		Akkufach (Rückseite)
-		Typenschild (Rückseite)

Wie Sie das Gerät zum Betrieb vorbereiten

Wie Sie die Netzverbindung herstellen

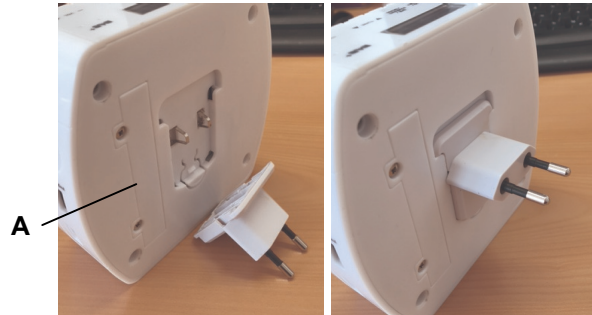

- ➔ Zur Stromversorgung den Wechselstecker 3 mit dem Anschluss an der Rückseite verbinden, dann das Gerät in die Steckdose stecken. Prüfen Sie den festen Sitz!
- ➔ Verbinden Sie das fertig montierte Gerät direkt mit einer Steckdose (100-240 V~, 50/60 Hz).
- ➔ Zum Entfernen die kleine Rastfeder (A) nach unten drücken und Wechselstecker abnehmen.

Hinweis:

Verwenden Sie **nur** den mitgelieferten Wechselstecker!

- ➔ Vergewissern Sie sich, dass die Betriebsspannung des Gerätes mit der örtlichen Netzspannung übereinstimmt, bevor Sie es in die Steckdose stecken.

Vorsicht!

- ➔ Beachten Sie die Angaben auf dem Typenschild.

Hinweis:

Ziehen Sie bei Nichtverwendung das Gerät aus der Steckdose. Ziehen Sie vor Ausbruch eines Gewitters das Gerät aus der Steckdose. Wenn das Gerät längere Zeit nicht benutzt wird, z.B. vor Antritt einer längeren Reise, ziehen Sie es aus der Steckdose.

Die beim Betrieb entstehende Wärme muss durch ausreichende Luftzirkulation abgeführt werden. Deshalb darf das Gerät nicht abgedeckt oder in einem geschlossenen Schrank untergebracht werden. Sorgen Sie für einen Freiraum von mindestens 10 cm um das Gerät.

Hinweis:

Nach einem Stromausfall wird möglicherweise **nicht** die korrekte Uhrzeit angezeigt.

Wenn das Gerät an die Netzspannung angeschlossen ist, sind aufgrund der Standby-Funktion Teile des Gerätes in Betrieb. Um das Gerät ganz auszuschalten, muss das Gerät von der Steckdose abgezogen werden.

Wie Sie den integrierten Akku laden

- Falls der Akku leer wird, erscheint das Akku-Symbol im Display.
- Stecken Sie das Radio in eine Steckdose bzw. stellen Sie eine Verbindung mit dem Mini-USB-Anschluss 12 her (Ladeadapter und Netzverbindung).
- Das Gerät befindet sich jetzt im Ladezustand. Der integrierte Akku wird automatisch aufgeladen.
- Der volle Ladezyklus dauert ungefähr 5 Stunden.
- Bei voller Ladung ist das Batteriesymbol voll.
- Entfernen Sie das Gerät vom Netzanschluss.



Hinweis:

Wird das Gerät während des Ladezyklus eingeschaltet, verlängert sich die Dauer der Aufladung.

Akkus/Batterien dürfen nicht erhitzt oder ins offene Feuer geworfen werden (**Explosionsgefahr!**).

Beschädigte Akkus/Batterien können explodieren! Tauschen Sie beschädigte Akkus/Batterien gegen neue aus.

Der optimale Temperaturbereich bei Akku-Betrieb beträgt zwischen 15° C und 25 ° C.

Hinweis:

Das Gerät schaltet automatisch auf Batteriebetrieb, falls das Gerät von der Steckdose entfernt wird.

Vorsicht!

Die Akkus gehören nicht in Kinderhände. Das Verschlucken von Akkus/Batterien kann zu ernsthaften Gesundheitsschäden führen.

Wichtiger Hinweis zur Entsorgung

Batterien können Giftstoffe enthalten, die die Umwelt schädigen.

- Entsorgen Sie die Batterien deshalb unbedingt entsprechend den für Sie geltenden gesetzlichen Bestimmungen. Werfen Sie die Batterien niemals in den normalen Hausmüll.

Den Antennenempfang verbessern

Die Anzahl und Qualität der zu empfangenden Sender hängt von den Empfangsverhältnissen am Aufstellort ab. Mit der DAB-/UKW-Teleskopantenne 1 kann ein ausgezeichneter Empfang erzielt werden. Diese Antenne muss in voller Länge auf den günstigsten Empfang ausgerichtet werden.

Hinweis zur Empfangsverbesserung:

Für den Empfang von Digitalradiostationen (DAB-Betrieb) sollte die DAB/UKW-Teleskopantenne 1 unbedingt in der vollen Länge positioniert werden.

Wichtig ist oft die exakte Ausrichtung der DAB-Antenne, insbesondere in den Randgebieten des DAB-Empfangs.

Im Internet kann man z.B. unter „www.digitalradio.de“ die Lage des nächstgelegenen Sendemastes schnell ausfindig machen.

- ➔ Starten Sie den ersten Suchlauf an einem Fenster in Richtung des Sendemastes.
- ➔ Ziehen Sie die Antenne zunächst voll aus, drehen Sie die Antenne auch in verschiedene Richtungen. Ggf. die Antenne wieder etwas einschieben.
- Bei schlechtem Wetter kann der DAB-Empfang nur eingeschränkt möglich sein.

Hinweis:

Mittels der Signalstärkeanzeige sowie des Signalpegels (S. 18) können Sie die optimale Antennenausrichtung und ggf. den besten Aufstellplatz finden.

Eine externe Tonquelle anschließen

Sie können den Ton eines externen Gerätes (z. B. Mobiltelefon, MP3-Player) über die Lautsprecher des Gerätes wiedergeben.

- ➔ Schließen Sie ein Audiokabel (3,5 mm Klinke) des Audioausgangs Ihres externen Gerätes an den AUX-IN-Anschluss 10 an.
- ➔ Wählen Sie mit ENTER/FUNC 8 die Betriebsart AUX-IN.
- ➔ Starten Sie die Wiedergabe am externen Gerät.
- ➔ Regeln Sie die Lautstärke an beiden Geräten.

Wie Sie die Sprache einstellen

- ➔ Drücken Sie die Taste INFO/MENU 7 lang, das Menü öffnet sich.
- ➔ Wählen Sie mit ▼ TUNE ▲ 5 > **Sprache**.
- ➔ Bestätigen Sie durch Drücken der Taste ENTER 8.
- ➔ Wählen Sie die Sprache mit ▼ TUNE ▲ 5.
- ➔ Bestätigen Sie durch Drücken der Taste ENTER 8.

USB-Ladeanschluss

Verbinden Sie Geräte mit einem USB-Kabel mit dem Anschluss  5V 11. Bei **bestehender Netzverbindung** wird der Akku des angeschlossenen Gerätes geladen.



Abstellen mit Plastikadapter

Schieben Sie den Plastikadapter über die Kontakte wie dargestellt.



Wie Sie allgemeine Geräte-Funktionen bedienen

Wie Sie das Gerät einschalten

- ➔ Ziehen Sie vor der Verwendung des Gerätes die Teleskopantenne 1 auf volle Länge aus.
- ➔ Drücken Sie die Taste  9, das Gerät wird eingeschaltet und „Willkommen zu Digital Radio“ erscheint.
- ➔ Drücken Sie die Taste  9 erneut, das Gerät wird ausgeschaltet. Das Gerät befindet sich in Standby.

Hinweis:

Nach dem erstmaligen Einschalten ist das Gerät im DAB-Radiobetrieb. Das Gerät führt automatisch einen Sendersuchlauf durch. Während des Suchlaufs zeigt die Displayinformation den Fortschritt an sowie die Anzahl der gefundenen Digitalradio-Stationen.

Nach Beendigung des Sendersuchlaufs wird die erste Station in alphanumerischer Reihenfolge wiedergegeben. Die Uhrzeit ist jetzt automatisch eingestellt.

Hinweis:

Falls keine Sender gefunden wurden, konnte kein Signal empfangen werden. Verändern Sie dann den Standort des Gerätes und führen Sie den Sendersuchlauf erneut durch.

- ➔ Überprüfen Sie ggf. die Signalstärke, siehe S. 18.

Wie Sie die Lautstärke einstellen

- ➔ Drücken Sie – VOL + 4, um die gewünschte Lautstärke einzustellen. Der Balken zeigt die eingestellte Lautstärke.

Wie Sie das Gerät ausschalten

- ➔ Um das Radio in Standby zu schalten, Taste  9 drücken.
- Die Uhrzeit erscheint im Netzbetrieb (Gerät eingesteckt).

Vollständig ausschalten

- ➔ Gerät aus der Steckdose abziehen.

Das Gerät wird automatisch in Standby geschaltet, wenn es 15 Minuten kein Audiosignal empfangen hat und nicht bedient wurde. Dies gilt für Bluetooth und AUX-IN.

Was ist DAB

DAB ist ein neues digitales Format, durch welches Sie kristallklaren Sound ohne Rauschen hören können.

Anders als bei herkömmlichen Analogradiosendern werden bei DAB mehrere Sender auf ein und derselben Frequenz ausgestrahlt. Dies nennt man Ensemble oder Multiplexe. Ein Ensemble setzt sich aus der Radiostation sowie mehreren Servicekomponenten oder Datendiensten zusammen, welche individuell von den Radiostationen gesendet werden. Infos z.B. unter www.digitalradio.de oder www.digitalradio.ch.

Datenkomprimierung

Digital Radio macht sich dabei Effekte des menschlichen Gehörs zunutze. Das menschliche Ohr nimmt Töne, die unter einer bestimmten Mindestlautstärke liegen, nicht wahr. Daten, die sich unter der sog. Ruhehörschwelle befinden, können also herausgefiltert werden. Dies wird ermöglicht, da in einem digitalen Datenstrom zu jeder Informationseinheit auch die zugehörige relative Lautstärke zu anderen Einheiten gespeichert ist. In einem Tonsignal werden zudem bei einem bestimmten Grenzwert die leiseren Anteile von den lauterem überlagert. Alle Tonformationen in einem Musikstück, die unter die sog. Mithörschwelle fallen, können aus dem zu übertragenden Signal herausgefiltert werden. Dies führt zur Reduzierung des zu übertragenden Datenstroms, ohne einen wahrnehmbaren

Klangunterschied für den Hörer (HE AAC v2 - Verfahren als ergänzendes Kodierungsverfahren für DAB+).

Audio Stream

Audiostreams sind bei Digital Radio kontinuierliche Datenströme, die MPEG 1 Audio Layer 2 Frames enthalten und damit akustische Informationen darstellen. Damit lassen sich gewohnte Radioprogramme übertragen und auf der Empfängerseite anhören. Digital Radio bringt Ihnen nicht nur Radio in exzellenter Soundqualität sondern zusätzliche Informationen. Diese können sich auf das laufende Programm beziehen (DLS z.B. Titel, Interpret) oder unabhängig davon sein (z.B. Nachrichten, Wetter, Verkehr, Tipps).

DAB Radioempfang

Service Wahl und Suche

Das Gerät startet automatisch den Sendersuchlauf, wenn es eingeschaltet wird. Sollte kein Sender empfangen werden, erscheint "Tuning" auf dem Display. Dies bedeutet, dass entweder kein Empfang oder nur sehr schwacher Empfang möglich ist. In dem Fall müssten Sie den Standort wechseln.

Wie Sie das Gerät im DAB-Modus bedienen

Wie Sie einen Suchlauf bei DAB durchführen

Sie können den Suchlauf entweder manuell oder als „Voll. Suchlauf“ durchführen. Wir empfehlen stets den vollständigen Suchlauf durchzuführen, da dabei alle DAB+ – Kanäle gescannt und somit alle Sender gefunden werden.

- Schalten Sie mit FUNC 8 zu DAB.
- Drücken Sie die Taste SCAN 6. Der vollständige Suchlauf startet.

Hinweis:

Wird keine Station gefunden, prüfen Sie die Teleskopantenne 15, ziehen Sie diese auf volle Länge aus.

- Verändern Sie ggf. den Aufstellort.
- Überprüfen Sie, ob in Ihrem Gebiet Digitalradio-Stationen gesendet werden.

Manuelle Sendersuche bei DAB

- Drücken Sie die Taste MENU 7 und halten Sie sie gedrückt. Das Menü öffnet sich.
- Wählen Sie mit ▼ TUNE ▲ 5 > **Man. einstellen.**
- Bestätigen Sie durch Drücken von ENTER 8.
- Drücken Sie ▼ TUNE ▲ 5, um durch die Kanäle 5A bis 13 F und deren Frequenzen zu schalten und bestätigen Sie mit ENTER 8.
- Wird ein Ensemble auf einem der DAB-Kanäle gefunden, erscheint der Name im Display.
- Die Sender werden automatisch gespeichert.

Wie Sie DAB-Sender speichern

Der Programm-Speicher kann bis zu 10 Stationen im DAB-Bereich speichern.

Hinweis:

Die gespeicherten Sender bleiben auch bei Stromausfall erhalten.

- Den gewünschten Sender einstellen.
- Drücken Sie die Taste MENU 7 und halten Sie sie gedrückt. Das Menü öffnet sich.
- Wählen Sie mit ▼ TUNE ▲ 5 > **Progr. Speichern**. Bestätigen Sie mit ENTER 8.

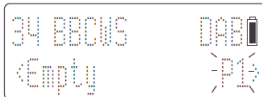

- Mit ▼ TUNE ▲ 5 Programmplatz 1 – 10 wählen.
- Mit ENTER 8 bestätigen. „Prog. gesp. #“ erscheint.

Anwählen der programmierten Stationen

- Drücken Sie die Taste MENU 7 und halten Sie sie gedrückt. Das Menü öffnet sich.
- Wählen Sie mit ▼ TUNE ▲ 5 > **Progr. aufrufen**. Bestätigen Sie mit ENTER 8.
- Mit ▼ TUNE ▲ 11 Programmplatz 1 – 10 wählen.
- Mit ENTER 8 bestätigen.

Haben Sie keinen Sender auf den gewählten Programmplatz gespeichert, erscheint „Leer“.

Löschen einer Programmplatz-Speicherung

- Neuen Sender auf den jeweiligen Programmplatz speichern.

Durch Sender schalten

- Mit ▼ TUNE ▲ 5 durch Liste schalten, der angeählte Sender wird aktiviert und gespielt.

DLS

Programmbegleitende Textinformationen, wie z. B. Interpret, Songtitel, Albumname etc. erscheinen auf dem Radiodisplay, werden gespeichert und können jederzeit abgerufen werden. (Falls vom Programmanbieter unterstützt).

Wie Sie Informationen einblenden

- ➔ Drücken Sie die Taste INFO 7 wiederholt.
- ➔ Mehrfaches Drücken der INFO-Taste 7 schaltet durch verschiedene Informationen (siehe rechts).

Eine wichtige Information stellt die Signalstärke dar, da diese Aufschluss über den optimalen Aufstellort liefert.

Signalstärke:

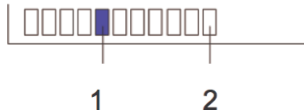

- Die Markierung 1 zeigt den erforderlichen Pegel.
- Sender, deren Signalstärke unterhalb des erforderlichen Pegels liegt, senden kein ausreichendes Signal.

DAB-Betrieb

DLS: durchlaufender Text mit zusätzlichen Informationen, die die Sender u. U. bereitstellen

Song Titel, News, Schlagzeilen, etc.

Programmtyp

Ensemble/Multiplex

Multiplex Kanal, Frequenz

Signal-Bit Rate, stereo, mono

Signalstärke

Zeit/Datum

Wie Sie das Gerät im UKW-Modus bedienen

Wie Sie einen UKW/FM-Sender einstellen

- Um zu UKW/FM zu schalten, FUNC 8 ggf. wiederholt drücken.

Im Display erscheint kurz „Umschalten FM“, danach die Frequenz und „Programmtyp“, wenn ein Sender empfangen wird.

Wird ein RDS-Signal empfangen, erscheint der Sendername und ggf. der Radiotext.

- Drücken Sie die Taste SCAN 6. Der automatische Suchlauf startet aufwärts. Im Display läuft die Senderfrequenz abwärts/aufwärts.

Wird ein UKW-Sender mit ausreichend starkem Signal gefunden, stoppt der Suchlauf und der Sender wird wiedergegeben.

Manuelle Senderwahl

- Drücken Sie ▼ TUNE ▲ 5 im UKW-Betrieb, um den gewünschten Sender einzustellen. Das Display zeigt die Frequenz an. Jeder Tastendruck verändert die Frequenz in 0,05 MHz - Schritten.

Hinweis:

Für die Einstellung schwächerer Sender benutzen Sie bitte die manuelle Senderwahl.

Wie Sie UKW-Sender speichern

Der Programm-Speicher kann bis zu 10 Stationen im FM-Bereich (UKW) speichern.

Hinweis:

Die gespeicherten Sender bleiben auch bei Stromausfall erhalten.

- Den gewünschten Sender einstellen.
- Drücken Sie die Taste MENU 7 und halten Sie sie gedrückt. Das Menü öffnet sich.
- Wählen Sie mit ▼ TUNE ▲ 5 > **Progr. Speichern**. Bestätigen Sie mit ENTER 8.
- Mit ▼ TUNE ▲ 5 Programmplatz 1 – 10 wählen.
- Mit ENTER 8 bestätigen. „Prog. gesp. #“ erscheint.

Anwählen der programmierten Stationen

- Drücken Sie die Taste MENU 7 und halten Sie sie gedrückt. Das Menü öffnet sich.
- Wählen Sie mit ▼ TUNE ▲ 5 > **Progr. aufrufen**. Bestätigen Sie mit ENTER 8.
- Mit ▼ TUNE ▲ 11 Programmplatz 1 – 10 wählen.
- Mit ENTER 8 bestätigen.

Haben Sie keinen Sender auf den gewählten Programmplatz gespeichert, erscheint „Leer“.

Löschen einer Programmplatz-Speicherung

- Neuen Sender auf die jeweilige PRESET-Taste speichern.

Wie Sie Informationen darstellen

Durch wiederholtes Drücken der Taste INFO 7 können Sie folgende Informationen einblenden:

FM (UKW) - Betrieb
Radio Text
Programmtyp
Signalstärke
Zeit/Datum
Frequenz

Weitere Menüoptionen einstellen

Hinweis:

Überprüfen Sie nach der Inbetriebnahme und der erstmaligen Nutzung des Radios die Uhrzeit.

- Die Uhrzeit wird automatisch über das DAB-Signal eingestellt. Dieser Vorgang kann u. U. ein paar Minuten dauern.

Hinweis:

Bei Akkubetrieb erscheint die Uhrzeit **nicht** in Standby.

Wie Sie das Gerät auf Werkseinstellung zurücksetzen

Mit dem Zurücksetzen auf Werkseinstellungen können Sie in diesem Fall alle gespeicherten Sender inkl. der PRESETs löschen, um gleichzeitig einen neuen Sendersuchlauf zu starten.

- ➔ Drücken Sie die Taste MENU 7 und halten Sie sie gedrückt. Das Menü öffnet sich.
- ➔ Wählen Sie mit ▼ TUNE ▲ 5 anschließend **< Werkseinstellung >**. Bestätigen Sie mit Taste ENTER 8.
- ➔ Folgende Abfrage erscheint: Werkseinstellung: „**Nein/Ja**“.
- ➔ Wählen Sie "**Ja**" mit ▼ TUNE ▲ 5.
- ➔ Bestätigen Sie durch Drücken von ENTER 8.

Hinweis:

Alle zuvor gespeicherten Sender werden gelöscht. Das Gerät führt nach dem Einschalten einen vollständigen Suchlauf durch.

Wie Sie die Software-Version finden

- ➔ Drücken Sie die Taste MENU 7 und halten Sie sie gedrückt. Das Menü öffnet sich.
- ➔ Wählen Sie mit ▼ TUNE ▲ 5 **> SW version**.
- ➔ Drücken Sie ENTER 8, die Software-Version erscheint. Nach einiger Zeit schließt die Einblendung.

Was ist Bluetooth

Bluetooth ist eine Funk-Verbindung über kurze Distanzen. Ein Bluetooth-Gerät kann Störungen erzeugen oder falsch funktionieren, wenn:

- das Empfangs-/Sendesystem eines Bluetooth-Geräts oder der Haupteinheit mit einem Körperteil berührt wird,
- die Funkübertragung durch Wände, Ecken oder Bürotrennwände behindert wird,
- Interferenzen mit Geräten auftreten, welche dasselbe Frequenzband verwenden, wie medizinische Geräte, Mikrowellenherde oder Funknetzwerke.

Hinweis:

Mit zunehmender Entfernung nimmt die Qualität der Bluetooth-Verbindung ab. Wenn die Distanz den Bluetooth-Betriebsbereich übersteigt, geht die Verbindung verloren.

Die Bluetooth-Verbindung funktioniert nur mit Geräten in unmittelbarer Nähe. Die Verbindung wird automatisch unterbrochen, wenn dieser Radius überschritten wird. Selbst innerhalb dieses Radius kann die Klangqualität durch Hindernisse wie Mauern oder Türen beeinträchtigt werden. Es können Interferenzen während des Betriebs verursacht werden.

Gerät per Bluetooth verbinden

Um das Gerät in den Pairing-Modus zu versetzen:

- ➔ Dazu Taste FUNC 8 drücken, um zu BLUETOOTH zu schalten, **Getrennt** blinkt im Display.
- ➔ Schalten Sie den Bluetooth-Modus des zu verbindenden Gerätes ein.
- ➔ Versetzen Sie Ihr Bluetooth-Gerät in den Pairing-Modus.
- ➔ Das Bluetooth-Gerät sucht das Steckdosenradio, wählen Sie **STR100**.

- Die Bluetooth-Verbindung wird hergestellt.
- **Verbunden** erscheint im Display.

Hinweis:

- Die Reichweite beträgt ca. 10 Meter. Ist das Bluetooth-Gerät außerhalb der Reichweite wird die Verbindung unterbrochen. Die Wiedergabe unterbricht.
- Befinden Sie sich wieder innerhalb der Reichweite wird die Verbindung wieder hergestellt.

Bluetooth-Verbindung trennen

Sie können eine bestehende Bluetooth-Verbindung jederzeit trennen.

- Dazu Taste PAIRING 6 drücken und ca. 5 Sekunden gedrückt halten, bis im Display **Getrennt** blinkt. Dann loslassen.

Jetzt können Sie die Verbindung mit einem anderen Gerät herstellen.

Bedienung im Modus BLUETOOTH

- Mit ►|| die Wiedergabe unterbrechen, fortsetzen.
- Mit ▼ TUNE ▲ 5 Titel einstellen, kurz drücken.

Eingehender Ruf bei Smartphones

- Die Musikwiedergabe schaltet auf Stumm und Sie hören den Anruf. Ob danach wieder die Musikwiedergabe startet, hängt vom verwendeten Mobilgerät ab.

Wie Sie das Gerät reinigen



Stromschlag!

Um die Gefahr eines elektrischen Schlags zu vermeiden, dürfen Sie das Gerät nicht mit einem nassen Tuch oder unter fließendem Wasser reinigen. Vor dem Reinigen Netzstecker ziehen.

ACHTUNG!

Sie dürfen keine Scheuerschwämme, Scheuerpulver und Lösungsmittel wie Alkohol oder Benzin verwenden.

→ Reinigen Sie das Gehäuse mit einem weichen, mit Wasser angefeuchteten Tuch.

Wie Sie Fehler beseitigen

Wenn das Gerät nicht wie vorgesehen funktioniert, überprüfen Sie es anhand der folgenden Tabellen.

Wenn Sie die Störung auch nach den beschriebenen Überprüfungen nicht beheben können, nehmen Sie bitte Kontakt mit dem Hersteller auf.

Probleme mit dem Gerät

Symptom	Mögliche Ursache/Abhilfe
Gerät lässt sich nicht einschalten.	Das Gerät wird nicht mit Strom versorgt. Schließen Sie das Gerät richtig an die Netzsteckdose an. Ggf. andere Steckdose wählen. Akku: Laden Sie den Akku vollständig auf.
Es ist kein Ton zu hören.	Erhöhen Sie die Lautstärke. Prüfen Sie die Anschlüsse (AUX)... Ggf. ist die falsche Quelle gewählt worden.
Gerät schaltet sofort wieder aus.	Akku vollständig aufladen. Gerät ausschalten. Gerät von der Steckdose ziehen, wieder einstecken, Gerät einschalten.

Symptom	Mögliche Ursache/Abhilfe
Kein Ton	<p>Vergewissern Sie sich, dass Ihr Bluetooth-Gerät gepairt und verbunden ist. Überprüfen Sie, ob Ihr Gerät für das Streamen von Audio über Bluetooth eingerichtet ist. Regeln Sie die Lautstärke des Bluetooth-Geräts und des angeschlossenen Audio-Gerätes.</p> <p>Vergewissern Sie sich, dass Sie den richtigen Eingang am Audio-Gerät gewählt haben.</p> <p>Vergewissern Sie sich, dass sich Ihr Bluetooth-Gerät in Reichweite befindet. (Hinweis: Getrennt blinkt, wenn sich das Bluetooth-Gerät außerhalb der Reichweite befindet.)</p> <p>Nach Aus- und Wiedereinschalten ggf. Verbindung erneut herstellen.</p>
Müssen die Geräte jedes Mal erneut „gepairt“ werden?	<p>Ist ein Gerät einmal gepairt, müssen Sie es normalerweise nicht noch einmal pairen. Sie müssen jedoch das Bluetooth-Gerät wieder mit dem Adapter verbinden. Wählen Sie hierfür den Adapter STR 100 aus der Liste der Bluetooth-Geräte.</p>
Allgemein	<p>Das Gerät kann nur eine Verbindung zu einem Bluetooth-Gerät gleichzeitig herstellen.</p>

Probleme mit dem Radio

Symptom	Mögliche Ursache/Abhilfe
Es wird kein Radiosender empfangen.	<p>Das Gerät befindet sich nicht im Radio-Modus.</p> <p>Taste DAB/FM drücken.</p>
Es wird kein DAB-Signal empfangen.	<p>Überprüfen Sie, ob in der Region DAB Empfang möglich ist. Richten Sie die Antenne neu aus.</p> <p>Probieren Sie, andere Sender zu empfangen.</p>
Der Ton ist schwach oder von schlechter Qualität.	<p>Andere Geräte, z. B. Fernseher stören den Empfang.</p> <p>Stellen Sie das Gerät weiter entfernt von diesen Geräten auf.</p> <p>Der Akku ist erschöpft.</p> <p>Laden Sie den Akku vollständig auf.</p> <p>Die Antenne ist nicht ausgezogen oder ausgerichtet.</p> <p>Ziehen Sie die Antenne aus.</p> <p>Drehen Sie die Antenne, um den Empfang zu verbessern.</p>

Technische Daten

Abmessungen Gerät (Breite x Höhe x Tiefe) inkl. Stecker:	130 mm x 121 mm x 48 mm 130 mm x 121 mm x 90 mm
Gewicht:	ca. 400 g
Spannungsversorgung:	100 – 240 V Wechselstrom, 50/60 Hz, 12 W
Leistungsaufnahme Standby	< 0,5 W
Akkupack Typ 523450AR, BL-5C	Li-Ion, 3,7 V, 1000 mAh Laufzeit ca. 4 Std. bei 50% Lautstärke
Ausgangsleistung:	3 W RMS
Umgebungsbedingungen:	+5 °C bis +35 °C 5 % bis 90 % relative Luftfeuchte (nicht kondensierend)
Digital-Radio Empfangsfrequenzen:	UKW 87,5–108 MHz DAB 174–240 MHz
Antenne:	DAB/UKW-Teleskopantenne
AUX-Anschlussbuchse:	3,5 mm
Bluetooth:	2.1 + EDR A2DP, AVRCP, HFR Klasse 2, Reichweite ca. 10 m
USB	5 V, 1 A 
Mini-USB	Ladeanschluss

Technische Änderungen und Irrtümer vorbehalten.
Die Abmessungen sind ungefähre Werte.

Richtlinien und Normen

Dieses Produkt entspricht folgenden Richtlinien:

- 2014/35/EU / 2014/30/EU / 2014/53/EU
- und der CE-Kennzeichenrichtlinie



Akku-Entsorgung

- Gehäuse an der Rückseite öffnen.
- Akku entnehmen und der Wiederverwertung (Recycling) zuführen.



Akkufach

Wie Sie den Hersteller erreichen

DGC GmbH
Graf-Zeppelin-Str. 7
D-86899 Landsberg
www.dual.de

Entsorgungshinweise

Entsorgung der Verpackung

Ihr neues Gerät wurde auf dem Weg zu Ihnen durch die Verpackung geschützt. Alle eingesetzten Materialien sind umweltverträglich und wieder verwertbar. Bitte helfen Sie mit und entsorgen Sie die Verpackung umweltgerecht. Über aktuelle Entsorgungswege informieren Sie sich bei Ihrem Händler oder über Ihre kommunale Entsorgungseinrichtung. Vor der Entsorgung des Gerätes sollten die Batterien entfernt werden.

Erstickungsgefahr!

Verpackung und deren Teile nicht Kindern überlassen.

Erstickungsgefahr durch Folien und anderen Verpackungsmaterialien.

Wie Sie das Gerät entsorgen

Altgeräte sind kein wertloser Abfall. Durch umweltgerechte Entsorgung können wertvolle Rohstoffe wieder gewonnen werden. Erkundigen Sie sich in Ihrer Stadt- oder Gemeindeverwaltung nach Möglichkeiten einer umwelt- und sachgerechten Entsorgung des Gerätes.



Dieses Gerät ist entsprechend der Richtlinie 2002/96/EG über Elektro- und Elektronik-Altgeräte (WEEE) gekennzeichnet.

Dieses Produkt darf am Ende seiner Lebensdauer nicht über den normalen Haushaltsabfall entsorgt werden, sondern muss an einem Sammelpunkt für das Recycling von elektrischen und elektronischen Geräten abgegeben werden. Das Symbol auf dem Produkt, der Gebrauchsanleitung oder der Verpackung weist darauf hin. Die Werkstoffe sind gemäß ihrer Kennzeichnung wiederverwertbar. Mit der Wiederverwendung, der stofflichen Verwertung oder anderen Formen der Verwertung von Altgeräten leisten Sie einen wichtigen Beitrag zum Schutze unserer Umwelt.