

DAB CR 29 V1_02-17

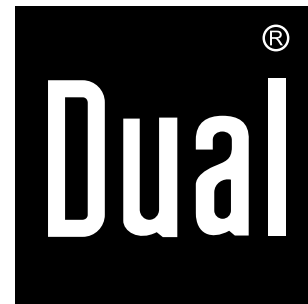

DAB+/FM Radiosveglia DAB CR 29

DIGITAL RADIO
DAB+

Istruzioni d'uso

Premessa

Questo manuale aiuta a usare

- in modo sicuro e conforme
- a quanto prescritto

la vostra radio, in seguito chiamata impianto o apparecchio.

Destinatari di queste istruzioni d'uso

Le istruzioni d'uso sono rivolte a coloro che

- installano,
- utilizzano,
- puliscono
- o smaltiscono l'apparecchio.



Usare unicamente l'alimentatore fornito in dotazione!

Caratteristiche grafiche di queste istruzioni d'uso

Diversi elementi del manuale sono contrassegnati con simboli particolari. In questo modo risulta facile capire se si tratta di

testo normale,

- elenchi o
- istruzioni operative.

I nomi di aziende, istituzioni o le marche menzionate sono marchi o marchi registrati dell'attuale proprietario.

Ricambi & Accessori:

la disponibilità di accessori e ricambi adatti per l'apparecchio può essere verificata 24 ore su 24 all'indirizzo <http://www.dual-shop.de/ersatzteile-zubehoer/>.

La spedizione può essere effettuata solo all'interno della Germania.

Indice

| | |
|--|-----------|
| Sicurezza e installazione dell'apparecchio | 4 |
| Sicurezza | 4 |
| Descrizione dell'apparecchio | 8 |
| Confezione | 8 |
| Le particolari caratteristiche dell'apparecchio | 8 |
| Comandi | 9 |
| Predisposizione dell'apparecchio per il funzionamento | 11 |
| Miglioramento della ricezione dell'antenna | 11 |
| Come collegare l'alimentatore | 11 |
| Uso delle cuffie | 12 |
| Funzioni generali dell'apparecchio | 13 |
| Accensione dell'apparecchio | 13 |
| Impostazione della fonte | 13 |
| Regolazione del volume | 13 |
| Impostazione della lingua | 14 |
| Spegnimento dell'apparecchio | 14 |
| Impostazione dell'illuminazione di fondo | 14 |
| La funzione DAB | 15 |
| Che cos'è il DAB+ | 15 |
| Uso dell'apparecchio in modalità DAB | 16 |
| Ricerca con il DAB | 16 |
| Selezione stazioni | 16 |

| | |
|---|-----------|
| Selezione manuale delle stazioni / Tuning con DAB | 16 |
| Memorizzazione di stazioni DAB | 17 |
| cancellazione di stazioni non attive | 17 |
| visualizzazione informazioni | 17 |
| Modalità FM | 18 |
| Impostazione delle emittenti FM | 18 |
| visualizzazione informazioni | 19 |
| Salva il trasmettitore FM | 19 |
| Uso del menu | 20 |
| Ripristino delle impostazioni standard | 20 |
| Visualizzazione della versione software | 20 |
| Impostazione manuale dell'ora | 20 |
| Impostazione dell'ora e della sveglia | 21 |
| Come impostare l'orario | 21 |
| Impostazione sveglia | 21 |
| Disattivazione della sveglia dopo l'allarme | 22 |
| Attivazione/disattivazione della sveglia | 22 |
| Come utilizzare la funzione SLEEP | 22 |
| Pulizia dell'apparecchio | 23 |
| Direttive e norme | 23 |
| Richiamo di visualizzazioni del display | 23 |
| Eliminazione delle anomalie | 24 |
| Dati tecnici | 25 |
| Indicazioni per lo smaltimento | 26 |

Sicurezza e installazione dell'apparecchio

Leggere attentamente le norme di sicurezza e conservarle per eventuali consultazioni successive. Seguire sempre tutte le avvertenze e istruzioni di questo manuale e riportate sul retro dell'apparecchio.



Sicurezza

Prestare attenzione quando si usa l'adattatore di rete!

- L'apparecchio può essere collegato solo a una tensione di rete di 100 - 240 V~, 50/60 Hz. Non cercare mai di far funzionare l'apparecchio con un'altra tensione.
- Usate **unicamente** l'alimentatore a spina fornito in dotazione.
- Collegare l'apparecchio esclusivamente a una presa elettrica installata a norma e con messa a terra. La tensione di rete deve corrispondere a quella indicata sulla **targhetta** dell'apparecchio.
- L'alimentatore a spina deve essere collegato solo dopo aver concluso correttamente l'installazione.
- Qualora il cavo dell'alimentatore a spina risulti difettoso o l'apparecchio presenti altri danni, non deve essere messo in funzione.

- Quando si estrae l'alimentatore a spina dalla presa, tirare tenendo la spina, non il cavo.
- Per evitare rischi di incendi e il pericolo di scossa elettrica, non esporre l'apparecchio alla pioggia o ad altre fonti di umidità.
- Non mettere in funzione l'apparecchio nelle vicinanze di vasche da bagno, piscine o dove si formano spruzzi d'acqua.
- Non mettere mai contenitori con liquidi, es. vasi di fiori, sull'apparecchio. Questi potrebbero rovesciarsi, e il liquido fuoriuscito può provocare danni considerevoli o produrre il rischio di scossa elettrica.
- Se dovessero penetrare corpi estranei o dei liquidi nell'apparecchio, estrarre subito la spina dall'alimentatore a spina. Far controllare l'apparecchio da personale esperto altamente qualificato prima di rimetterlo in funzione. In caso contrario, c'è il rischio di subire una scossa elettrica.
- Non aprire il contenitore. In caso contrario, c'è il rischio di subire una scossa elettrica.
- Non cercare mai di riparare da soli un apparecchio difettoso. Rivolgersi sempre a uno dei nostri centri di assistenza clienti.
- Non aprite l'apparecchio in nessun caso - è consentito solo a un tecnico esperto.



- **Pericolo:** all'interno dell'apparecchio possono verificarsi delle tensioni pericolose e causare una scossa elettrica!
- Corpi estranei, ad es. aghi, monete, ecc., non devono cadere all'interno dell'apparecchio.
- Non si devono posare fonti di combustione libere, come ad es. candele accese sull'apparecchio.
- Fare eseguire i lavori di manutenzione sempre da personale specializzato qualificato. Altrimenti si mette in pericolo se stessi e gli altri.
- Non toccate le connessioni sul lato posteriore dell'apparecchio con oggetti metallici o con le dita. Si possono verificare cortocircuiti.
- L'apparecchio rimane collegato alla rete elettrica anche se si trova disattivato in standby. Estrarre la spina dell'alimentatore dalla presa se non si usa l'apparecchio per un lungo periodo di tempo. Tirare tenendo soltanto la spina.



Non ascoltare la musica ad alto volume. Può danneggiare l'udito in modo permanente.

- Questo apparecchio non deve essere utilizzato da persone (inclusi bambini) con facoltà fisiche, sensoriali o mentali limitate, o con mancanza di esperienza e/o di conoscenze, a meno che non siano sotto la sorveglianza di una persona responsabile della loro

sicurezza, che eventualmente le abbia anche istruite su come far funzionare l'apparecchio.

- I bambini devono essere sorvegliati affinché non giochino con l'apparecchio. Non permettere mai che i bambini utilizzino da soli l'apparecchio.
- Non è consentito apportare modifiche all'apparecchio.
- Apparecchi o accessori danneggiati non devono più essere utilizzati.

Installazione dell'apparecchio

- Collocare l'apparecchio su un fondo stabile, sicuro e orizzontale. Provvedere a una buona aerazione.
 - Non posare mai l'apparecchio su superfici morbide, come tappeti, coperte o in prossimità di tende e addobbi da parete. Si rischia di interrompere la circolazione d'aria necessaria. Questo potrebbe provocare l'incendio dell'apparecchio.
 - L'apparecchio non deve essere coperto da tende, coperte o giornali.
 - Non collocare l'apparecchio vicino a fonti di calore come radiatori. Evitare i raggi solari diretti e i luoghi eccessivamente polverosi.
 - Prestare attenzione al fatto che, in determinate condizioni, i piedini dell'apparecchio possono lasciare impronte colorate su alcune superfici dei mobili. Applicare una protezione tra l'apparecchio e la superficie del mobile di appoggio.
 - Il posto ove collocare l'apparecchio non deve essere scelto in ambienti a umidità elevata, ad es. cucine o saune, perché la formazione di acqua di condensa può provocare danni all'apparecchio.
 - L'apparecchio è destinato all'uso in ambiente asciutto e con clima mite e non deve essere esposto a gocciolamenti o spruzzi d'acqua.
 - Durante l'utilizzo, l'apparecchio deve essere sempre in posizione orizzontale. **Non** usare all'aperto!
- Tenere l'apparecchio lontano da altri apparecchi che producono forti campi magnetici.
 - Se si usano lampade a risparmio di energia nelle immediate vicinanze, il funzionamento dell'apparecchio può risultare compromesso.
 - Non posare oggetti pesanti sull'apparecchio.
 - Collocare un tappetino antisdrucciolo sotto i piedini dell'apparecchio per evitare di lasciare segni sulla superficie del mobile.
 - Quando si sposta l'apparecchio da un ambiente freddo a uno caldo, è possibile che al suo interno si formi della condensa. In questo caso attendere circa un'ora prima di mettere in funzione l'apparecchio.
 - Accertarsi che l'alimentatore a spina sia sempre facilmente accessibile, in modo da poter staccare rapidamente l'apparecchio dall'alimentazione elettrica! Posare il cavo della rete elettrica in modo da evitare che qualcuno si inciampi.
 - La presa deve trovarsi il più possibile vicino all'apparecchio.
 - Per collegare l'alimentatore, la spina va inserita completamente nella presa.
 - Usare un allacciamento alla rete adatto e facilmente accessibile e non usare prese multiple!
 - Non afferrare l'alimentatore con le mani bagnate: pericolo di scossa elettrica!

- In caso di anomalie o formazione di fumo e odori nell'involucro, staccare subito l'alimentatore dalla presa!
- Prima di un temporale staccare l'alimentatore a spina dalla presa.
- Se l'apparecchio non viene usato per lungo tempo, ad es. nel caso di un lungo viaggio, estrarre la spina dalla presa.



Un volume troppo alto, in particolare se si usano le cuffie, può provocare danni all'udito.

Uso conforme alle disposizioni

L'apparecchio è destinato esclusivamente all'utilizzo come radio o radiosveglia in ambienti chiusi. Un utilizzo diverso o un uso che va al di là di quanto prescritto non è da considerare conforme alla destinazione d'uso.

L'apparecchio è concepito per un utilizzo privato e non è indicato per scopi promozionali.

Descrizione dell'apparecchio

Confezione

Accertarsi che siano presenti tutti gli accessori di seguito elencati:

- apparecchio radio DAB,
- Alimentatore di rete,
- il presente manuale d'uso.

Le particolari caratteristiche dell'apparecchio

- La radio digitale offre un nuovo formato che permette di sentire un suono cristallino senza fruscii, né disturbi.
- La radio riceve sulle frequenze FM 87,5–108 MHz (analogico) e DAB 174–240 MHz (digitale).
- L'apparecchio dispone di 10 posizioni di memorizzazione per le stazioni.
- Quando viene trovata o impostata un'emittente, l'ora e la data vengono regolate automaticamente tramite il segnale DAB o FM/RDS.
- L'apparecchio dispone di un indicatore dell'ora e di una funzione di allarme con due orari di sveglia indipendenti.
- Il display possiede un sistema di illuminazione a regolazione graduale della luminosità.
- L'apparecchio dispone di un collegamento per le cuffie (mono).
- L'apparecchio dispone di una funzione sveglia con SNOOZE.

Comandi

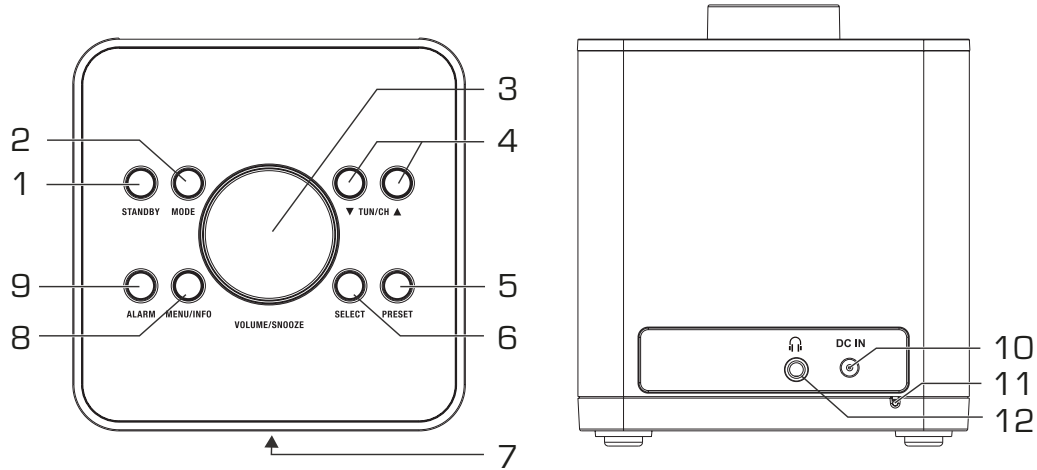

Descrizione dell'apparecchio

| | | |
|---|------------------------------|---|
| 1 | FUNZIONE | accensione, spegnimento |
| 2 | MODE | Fonte radio digitale DAB, radio analogica FM |
| 3 | VOLUME SNOOZE / DIMMER | Regolazione del volume; attivazione della funzione snooze (dopo che si è verificato il segnale di sveglia; luminosità del display |
| 4 | ▼TUN/CH▲ | navigazione nei menu DAB: impostazione della stazione FM: ricerca automatica delle emittenti (mantenere premuto), impostazione manuale della frequenza (salti di 0,05 MHz) |
| 5 | PRESET | Memoria emittenti: stazioni programmate, richiamo (premere il tasto) e memorizzazione di PRESET (premere e tenere premuto il tasto) |
| 6 | SELECT | - conferma dell'opzione nel menu - attivazione della selezione - FM: ricerca automatica delle emittenti |
| 7 | | Visualizza ora, fonte, emittente, frequenza, ecc... |
| 9 | ALARM | Regolazione della funzione di sveglia |

| | | |
|--------------|---|---|
| 8 | MENU/INFO | Apertura, chiusura menu Visualizzazione informazioni |
| Retro | | |
| 10 | DC IN | Preso alimentatore a spina, 6 V, 0,5 A |
| 11 | | Antenna DAB/FM |
| 12 |  | Preso per cuffie (mono) spinotto da 3,5 mm |
| - | | Targhetta identificativa (lato inferiore) |

Predisposizione dell'apparecchio per il funzionamento

Miglioramento della ricezione dell'antenna

Per ricevere le stazioni radio digitali (modalità DAB) è indispensabile posizionare l'antenna a filo DAB/FM 11 per tutta la sua lunghezza.

Spesso è importante l'esatto orientamento dell'antenna DAB, in particolare nelle aree di ricezione DAB. In Internet, per es., al sito "www.digitalradio.de" è possibile trovare rapidamente la posizione del traliccio di trasmissione più vicino.

- ➔ Avviare la prima ricerca automatica alla finestra in direzione del traliccio di trasmissione.
- ➔ Per prima cosa ruotare completamente l'antenna: girare l'antenna anche in diverse direzioni. Eventualmente spingere un po' l'antenna all'interno.
- Con cattivo tempo, la ricezione DAB può essere limitata.

Nota

Grazie all'indicazione della potenza del segnale, è possibile trovare l'orientamento ideale per l'antenna e anche la miglior collocazione.

- ➔ Vedere pag. 17.

Come collegare l'alimentatore

Collegare l'apparecchio alla rete elettrica (100-240 V~, 50/60 Hz).

- ➔ Prima del collegamento dell'apparecchio, confrontare i dati del collegamento (tensione e frequenza) riportati sulla targhetta identificativa con quelli della rete elettrica. Questi dati devono coincidere in modo tale che non si verifichino danni all'apparecchio.
- ➔ Per alimentare l'apparecchio con corrente elettrica, inserire anzitutto il cavo dell'alimentatore nella presa DC 6V sul lato posteriore dell'apparecchio 10 e successivamente inserire la spina nella presa.

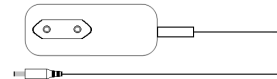

Nota:

Usare unicamente l'alimentatore fornito in dotazione!

- ➔ Prima del collegamento dell'apparecchio, confrontare i dati del collegamento (tensione e frequenza) riportati sulla targhetta identificativa con quelli della rete elettrica. Questi dati devono coincidere in modo tale che non si verifichino danni all'apparecchio.

Nota:

Quando l'apparecchio non è in funzione, estrarre l'alimentatore dalla presa. Tirare tenendo la spina e non il

cavo. Prima di un temporale staccare l'alimentatore a spina dalla presa. Se l'apparecchio non viene usato per lungo tempo, ad esempio nel caso di un lungo viaggio, estrarre l'alimentatore.

Per eliminare il calore che si sviluppa durante il funzionamento deve essere garantita una sufficiente aerazione. Pertanto, non coprire l'apparecchio e non collocarlo in un armadio chiuso. Lasciare uno spazio libero di almeno 10 cm intorno all'apparecchio.

Nota

È possibile che dopo un interruzione di corrente **non** venga visualizzata l'ora corretta. In tal caso eseguire nuovamente la sincronizzazione tramite DAB o FM-RDS. Quando l'apparecchio è collegato alla tensione di rete, alcune parti rimangono comunque in esercizio tramite la funzione standby.

➔ Per spegnere completamente l'apparecchio si **deve** estrarre la spina.

Uso delle cuffie

Danni all'udito!



Non ascoltare la radio a volume troppo elevato con le cuffie. Può danneggiare l'udito in modo permanente. Prima di usare le cuffie, regolare il volume dell'apparecchio al livello minimo.

Quando si collegano le cuffie (non in dotazione), il volume degli altoparlanti è azzerato.

- ➔ Utilizzare solo cuffie con uno spinotto da 3,5 mm.
- ➔ Inserire la spina delle cuffie nella presa per cuffie 12 dell'apparecchio.

La riproduzione del suono avviene ora esclusivamente attraverso la cuffia in modalità mono.

- ➔ Se si desidera di nuovo sentire il suono attraverso le casse acustiche, estrarre lo spinotto della cuffia dalla relativa presa presente sull'apparecchio.

Funzioni generali dell'apparecchio

Accensione dell'apparecchio

- ➔ Prima di utilizzare l'apparecchio estrarre completamente l'antenna a filo 11 (sul lato posteriore dell'apparecchio).
- ➔ Collegare la radio all'alimentazione di rete.
- ➔ Accendere l'apparecchio con STANDBY 1. Sul display viene visualizzato brevemente "Benvenuti in Digital Radio" e successivamente l'ora lampeggia. Il display si illumina.

In modalità STANDBY l'apparecchio è spento, ma utilizzando l'alimentatore è collegato alla rete elettrica. L'ora e la data compaiono sul display 7.

Nota:

Quando si effettua per la prima volta l'accensione, l'apparecchio esegue una ricerca automatica completa delle emittenti in modalità DAB. Durante la ricerca, sul display è visualizzato il grado di avanzamento e il numero di stazioni radio digitali trovate.

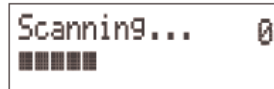

Al termine della ricerca delle emittenti, viene riprodotta la prima stazione in ordine alfabetico.

Nota

Se non viene rilevata alcuna emittente, potrebbe non esserci alcuna emittente.

- ➔ Spostare l'apparecchio ed eseguire una nuova ricerca delle emittenti.
- ➔ Controllare eventualmente la potenza del segnale, vedere pag. 17.

Impostazione della fonte

- ➔ Premere il tasto MODE 2 per passare alla fonte desiderata:
 - DAB: radio digitale DAB+
 - Radio FM
 - Sul display viene visualizzata la fonte attiva.

Regolazione del volume

- ➔ Ruotare VOLUME 3, per regolare il volume desiderato.
 - verso destra: più forte, verso sinistra: più piano

Impostazione della lingua

- Premere il tasto MENU / INFO 8 e tenerlo premuto. Con ▼ TUN/CH ▲ 4, selezionare "**Sistema**" e confermare con SELECT 8.
- Selezionare "**Lingua**" con ▼ TUN/CH ▲ 4. Confermare premendo il tasto SELECT 6.
- Selezionare la lingua con ▼ TUN/CH ▲ 4. Confermare premendo il tasto SELECT 6.

Spegnimento dell'apparecchio

- Per passare in modalità Standby, premere il tasto STANDBY 1.
- In questa posizione l'apparecchio è spento, ma utilizzando l'alimentatore è collegato alla rete elettrica.
- Per scollegare l'apparecchio dalla rete elettrica, rimuovere l'alimentatore.

Impostazione dell'illuminazione di fondo

- Premere ripetutamente il tasto VOLUME SNOOZE / DIMMER 3 per impostare la luminosità in modalità funzionamento e standby.

La funzione DAB

Che cos'è il DAB+

DAB è un nuovo formato digitale che permette di avere un suono limpido e senza fruscii.

Diversamente dalle tradizionali emittenti analogiche, con il DAB molte emittenti trasmettono sulla stessa frequenza. Ciò viene detto ensemble o multiplex. Un ensemble è costituito dalla stazione radio e da numerosi componenti service o dati, che vengono trasmessi individualmente dalle stazioni. Per informazioni consultare www.digitalradio.de o www.digitalradio.ch.

Compressione dei dati

La radio digitale sfrutta le caratteristiche del sistema uditivo umano. L'orecchio umano non percepisce suoni al di sotto di una certa soglia di volume. I dati che si trovano al di sotto di questa soglia, detta "udibilità della soglia al silenzio", possono quindi essere filtrati. Ciò è possibile perché in un flusso di dati digitale di ogni unità di informazioni è memorizzato anche il suo volume, relativo ad altre unità. In un segnale audio, inoltre, i dati con un volume inferiore a un determinato limite vengono coperti da quelli con volume maggiore. Tutte le informazioni audio in un brano di musica che cadono sotto la cosiddetta soglia di mascheramento uditivo, possono essere filtrate dal segnale da trasmettere. Ciò porta a una riduzione del flusso di dati da trasmettere senza che l'ascoltatore possa percepire una differenza di

suono (HE AAC v2 - procedimento di codifica aggiuntivo per DAB+).

Audiostream

Gli audiostream della radio digitale sono flussi di dati costanti, che contengono frame MPEG 1 Audio Layer 2 con cui rappresentano le informazioni acustiche. Ciò permette di trasmettere i programmi radiofonici tradizionali e di ascoltarli. La radio digitale offre non solo un'eccellente qualità del suono, ma anche informazioni supplementari. Esse possono riferirsi al programma in corso (DLS ad es. titolo, interprete) oppure essere indipendenti (ad es. notiziari, meteo, traffico, consigli).

Ricezione radio DAB

Service, selezione e ricerca

L'apparecchio inizia automaticamente la ricerca delle emittenti non appena viene acceso. Se non si riceve alcuna stazione, sul display compare "Servizio non disponibile". Ciò significa che non c'è ricezione oppure che la ricezione è molto debole. In questo caso occorre modificare la posizione dell'apparecchio.

Uso dell'apparecchio in modalità DAB

Ricerca con il DAB

La ricerca automatica "Ricerca completa" esegue una scansione di tutti i canali DAB Band III e trova quindi tutte le emittenti che trasmettono nell'area di ricezione.

- Per ricevere le stazioni radio digitali (modalità DAB) è necessario estrarre completamente l' antenna 11 e posizionarla in verticale.
- Premere il tasto MENU / INFO 8 e tenerlo premuto. Il menu si apre.
- Con ▼ TUN/CH ▲ 4, selezionare > **Ricerca completa**.
- Confermare premendo il tasto SELECT 6.

La ricerca inizia, sul display viene visualizzata la barra di avanzamento. Al termine della ricerca le emittenti vengono visualizzate in ordine alfabetico. L'ora viene impostata automaticamente

Se non è stato possibile trovare alcuna stazione, verificare l'orientamento dell'antenna, estrarla e allungarla completamente in direzione verticale.

- Provare anche a spostare l'apparecchio.
- Verificare se nelle vicinanze vengono trasmesse stazioni radio digitali.

Selezione stazioni

- Premere ▼ TUN/CH ▲ 4. L'emittente successiva viene visualizzata sul display.
- Per selezionare un'emittente premere il tasto SELECT 6 .

Selezione manuale delle stazioni / Tuning con DAB

- Premere il tasto MENU / INFO 8 e tenerlo premuto. Con ▼ TUN/CH ▲ 4 selezionare < **Impostazione manuale** >.
- Confermare premendo SELECT 6.
- La selezione manuale dell'emittente è attiva.
- Premere ▼ TUN/CH ▲ 4, per scorrere le etichette da 5A a 13 F e le loro frequenze. Confermare premendo SELECT 6.
- Se si trova un ensemble su uno dei canali DAB sul display compare il nome e l'emittente viene automaticamente memorizzata.

Memorizzazione di stazioni DAB

La memoria programmi può memorizzare fino a 10 stazioni nell'area DAB.

Nota:

Le stazioni memorizzate permangono anche in caso di assenza di corrente.

- ➔ Impostare l'emittente desiderata.
- ➔ Premere il tasto PRESET 5 per ca. 2-3 secondi.
- ➔ Premere ▼ TUN/CH ▲ 4, per scegliere la posizione di programma.

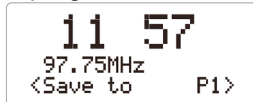

- ➔ Confermare premendo SELECT 6 .

Selezione delle stazioni programmate

- ➔ Premere il tasto PRESET 7.
- ➔ Premere ▼ TUN/CH ▲ 4, per scegliere la posizione di programma.
- ➔ Confermare premendo SELECT 6 .

Se non è stata memorizzata alcuna emittente nella posizione di programma selezionata compare “(Vuoto)”.

Cancellazione di un'emittente memorizzata

- ➔ Salvare una nuova stazione nel posto di memoria abbinato al tasto Preset.

Cancellazione di stazioni non attive

È possibile rimuovere dall'elenco delle emittenti le stazioni che non trasmettono più.

- ➔ Premere il tasto MENU / INFO 8 e tenerlo premuto.
- ➔ Premere ▼ TUN/CH ▲ 4, per scegliere < emittente inattiva > .
- ➔ Confermare premendo SELECT 6.
- ➔ Premere ▼ TUN/CH ▲ 4, per selezionare > Sì e confermare premendo SELECT 6.

visualizzazione informazioni

- ➔ Premere il tasto MENU/INFO 8, per scorrere le diverse informazioni, vedere pag. 23.

Potenza del segnale:

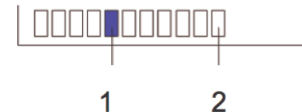

- La marcatura 1 mostra il livello necessario. Viene visualizzata la potenza di segnale 2.
- Le emittenti, il cui segnale presenta una potenza inferiore al livello necessario, non inviano un segnale sufficiente.

Modalità FM

Impostazione delle emittenti FM

- Per passare a FM, premere il tasto MODE 2, se necessario più volte, fino alla comparsa di FM sul display. Viene visualizzata la frequenza 87,50 MHz.
- Nel caso in cui si riceva un segnale RDS, viene visualizzato il nome della stazione e gli eventuali messaggi di testo della radio. Alla ricezione di un segnale RDS si regola automaticamente l'ora.
- Se la stazione è stata già impostata o memorizzata, la radio trasmetterà la stazione impostata per ultima.
- Dopo aver impostato FM orientare l'antenna per migliorare la ricezione.

Selezione manuale della stazione emittente

- Premere ▼ TUN/CH ▲ 4, per impostare la stazione desiderata. Sul display compare la frequenza. A ogni pressione di tasto, la frequenza muta di 0,05 MHz.

Selezione automatica delle stazioni

- Premere il tasto ▼ TUN/CH ▲ 4 in modo prolungato o SELECT 6, per avviare la ricerca automatica delle emittenti.
- La direzione di ricerca può essere definita premendo ▼ / ▲ 4. Sul display scorre in avanti o indietro la frequenza di trasmissione.

Quando viene trovata una stazione FM con un segnale sufficientemente potente, la ricerca si arresta e inizia la riproduzione dei programmi della stazione. Nel caso in cui si riceva una stazione RDS, viene visualizzato il nome della stazione e gli eventuali messaggi di testo della radio.

Nota:

Per sintonizzare emittenti più deboli si consiglia di utilizzare la selezione manuale delle emittenti.

È possibile impostare nel menu " **Impostaz. di ricerca** >, se la ricerca automatica delle stazioni deve cercare solo emittenti con buona ricezione (**Solo stazioni con buona ricezione**) o tutte le stazioni (**Tutte le stazioni**).

Visualizzazione informazioni

- Premere il tasto MENU/INFO 8 ripetutamente, per scorrere le diverse informazioni, vedere pag. 23.

Salva il trasmettitore FM

La memoria programmi può memorizzare fino a 10 stazioni nella banda FM.

Nota:

Le stazioni memorizzate permangono anche in caso di assenza di corrente.

- Impostare l'emittente desiderata.
- Premere il tasto PRESET 5 per ca. 2-3 secondi.
- Premere ▼ TUN/CH ▲ 4, per scegliere la posizione di programma.

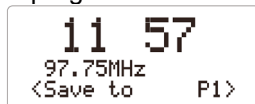

- Confermare premendo SELECT 6 .

Selezione delle stazioni programmate

- Premere il tasto PRESET 5.
- Premere ▼ TUN/CH ▲ 4, per scegliere la posizione di programma.
- Confermare premendo SELECT 6 .

Se non è stata memorizzata alcuna emittente nella posizione di programma selezionata compare “(Vuoto)”.

Cancellazione di un'emittente memorizzata

- Salvare una nuova stazione nel posto di memoria abbinato al tasto Preset.

Uso del menu

Ripristino delle impostazioni standard

Quando si cambia la collocazione dell'apparecchio, ad es. in caso di un trasloco, è possibile che le stazioni DAB memorizzate non si sentano più. In questo caso, ripristinando le impostazioni standard è possibile cancellare tutte le stazioni memorizzate, e contemporaneamente iniziare una nuova ricerca delle emittenti.

- Premere il tasto MENU / INFO 8 e tenerlo premuto. Con ▼ TUN/CH ▲ 4, selezionare "**Sistema**" e confermare con SELECT 6.
- Premere ▼ TUN/CH ▲ 4, per scegliere "**Impostazioni standard**".
- Confermare premendo SELECT 6.
- Premere ▲ 4 8, per selezionare "**Si**" e confermare con SELECT 6. **Tutte** le emittenti memorizzate vengono cancellate.

Visualizzazione della versione software

- Premere il tasto MENU / INFO 8 e tenerlo premuto. Con ▼ TUN/CH ▲ 4, selezionare "**Sistema**" e confermare con SELECT 6.
- Premere ▼ TUN/CH ▲ 4, per scegliere "**versione SW**".
- Confermare premendo SELECT 6.

Impostazione manuale dell'ora

- Premere il tasto MENU / INFO 8 e tenerlo premuto. Con ▼ TUN/CH ▲ 4, selezionare "**Sistema**" e confermare con SELECT 6.
- Premere ▼ TUN/CH ▲ 4, per selezionare "**Ora**" e successivamente > **Ora/data**.
- Confermare ogni volta premendo SELECT 6.
- Premere ▼ TUN/CH ▲ 4, per impostare le ore.
- Confermare premendo SELECT 6.
- Impostare poi i minuti (v.s.).
- Impostare la data tramite > **Impostazione data** come descritto.

Nota:

L'apparecchio è dotato dell'impostazione attiva > **Aggiorna tutto** nel menu Ora. (Voce di menu: **Aggiorn. autom.**). Dopo aver impostato un'emittente DAB o FM (RDS), la data e l'ora vengono aggiornate automaticamente.

- L'indicazione dell'ora può essere modificata con l'opzione > **Impost. 12/24 ore** nel menu Ora.
- L'indicazione della data può essere impostata con l'opzione > **Import. formato data**.

Impostazione dell'ora e della sveglia

Nota:

Dopo la messa in funzione e il primo utilizzo della radio, verificare l'ora ed eventualmente reimpostarla.

Come impostare l'orario

Dopo aver impostato un'emittente DAB, la data e l'ora vengono aggiornate automaticamente. Ciò accade anche in caso di ricezione in FM di un segnale RDS.

Impostazione sveglia

- Con l'apparecchio in funzione (acceso) premere ripetutamente il tasto ALARM 9 per cambiare tra impostazione "Alarm 1 Setup" ed "Alarm 2 Setup.
- Confermare l'ora dell'allarme desiderata premendo SELECT 6.
- Su "Ora on" impostare le ore e i minuti. A tal fine, premere ▼ TUN/CH ▲ 4 . Confermare sempre con SELECT 6.
- Con ▼ TUN/CH ▲ 4, impostare la durata dell'allarme (durata) tra 15 e 90 minuti (in singoli passaggi). Confermare ogni volta premendo SELECT 6.

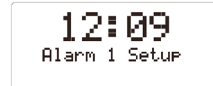

- Con ▼ TUN/CH ▲ 4, impostare la fonte in **Fonte**. È possibile scegliere tra
 - cicalino,
 - DAB,
 - FM.
- In DAB o FM: selezionare l'emittente. (l'ultima emittente ascoltata o memorizzata). A tal fine, premere ▼ TUN/CH ▲ 4 e confermare con SELECT 6.
- Ora si può scegliere se si desidera essere svegliati
 - ogni giorno,
 - una volta,
 - nel fine settimana oppure
 - nei giorni feriali.

NOTA

se si è selezionato **una volta**, è possibile impostare la data nella quale si desidera essere svegliati.

- Regolare quindi il volume dell'allarme con ▼ ▲ 4. Confermare con SELECT 6.
- L'impostazione attuale "**Stato allarme**" On (ein) lampeggia.
- Confermare premendo SELECT 6. Per lo spegnimento, usando ▼ ▲ 4 selezionare **Off (aus)** e confermare con SELECT 6.
- Viene visualizzato > **Allarme salvato**. L'impostazione è memorizzata.

→ La funzione di sveglia impostata viene visualizzata con un simbolo sul display.

Una volta raggiunto l'orario impostato come sveglia, l'apparecchio si accende con la fonte scelta e il volume impostato.

Nota:

In caso di interruzione di corrente o qualora la spina sia stata inavvertitamente staccata, la sveglia **non** funziona.

→ Verificare l'ora.

Disattivazione della sveglia dopo l'allarme

→ Premere il tasto STANDBY 1 per spegnere la sveglia.

→ Premere ripetutamente SNOOZE 3, per attivare la funzione Snooze (tempo fino alla sveglia successiva: 5, 10, 15, 30 minuti).

Nota: la funzione di sveglia riaccende l'apparecchio il giorno successivo all'orario di sveglia impostato. Sul display continua a essere visualizzato il simbolo di sveglia.

Attivazione/disattivazione della sveglia

→ Attivare/disattivare la funzione sveglia premendo ripetutamente in **Standby** il tasto ALARM 9. In questo modo è possibile rispettivamente attivare, disattivare Alarm 1 o Alarm 2. Confermare ogni volta con



SELECT 6.

→ Compare > **Sveglia memorizzata**. Il simbolo della sveglia viene visualizzato/nascosto.

Come utilizzare la funzione SLEEP

È possibile impostare il periodo di tempo Off su 15 - 90 minuti, trascorso il quale l'apparecchio da qualsiasi modalità operativa passa in standby.

→ Premere il tasto MENU / INFO 8 e tenerlo premuto. Con ▼ TUN/CH ▲ 4, selezionare "**Sistema**" e confermare con SELECT 6.

→ Premere ▼ TUN/CH ▲ 4, per selezionare "**SLEEP**".

→ Confermare premendo SELECT 6.

→ Con ▼ TUN/CH ▲ 4, regolare il tempo di sleep, dopo il quale l'apparecchio si spegne.

Trascorso il tempo impostato l'apparecchio passa automaticamente in standby.

Pulizia dell'apparecchio



Scossa elettrica!

Per evitare il pericolo di scossa elettrica, non pulire l'apparecchio con un panno umido o con l'acqua corrente. Prima della pulizia staccare la spina.

ATTENZIONE!

Non usare spugne abrasive, polvere abrasiva e solventi come alcol o benzina.

→ Pulire la custodia con un panno morbido, inumidito con acqua.

Direttive e norme

Questo prodotto è conforme

- Questo prodotto è conforme alle seguenti direttive:
- 2014/35/EU / 2014/30/EU
- e alla direttiva di marchio CE.



Richiamo di visualizzazioni del display

Nel menu "Indicatore" è possibile visualizzare le seguenti informazioni:

| Modalità DAB | Funzionamento FM |
|--|--|
| DLS: testo scorrevole con informazioni supplementari, se fornite dalle emittenti | RDS Radiotext (PS nome programma, frequenza) |
| Potenza del segnale | Tipo di programma |
| Tipo di programma | Frequenza |
| Nome gruppo Ensemble/Multiplex | Audio Mode Stereo, Mono |
| titolo delle canzoni, news, slogan, ecc. | Power status |
| Numero Multiplex, frequenza | Ora |
| Errore di segnale | Data |
| Audio Bit Rate/Encoding | |
| Power status | |
| Ora | |
| Data | |

Eliminazione delle anomalie

Se l'apparecchio non funziona come previsto, effettuare una verifica utilizzando le seguenti tabelle.

Se non si riesce a eliminare l'anomalia seguendo le verifiche descritte, contattare la casa produttrice.

Problemi con l'apparecchio

| Sintomo | Possibile causa/rimedio |
|-------------------------------|--|
| L'apparecchio non si accende. | L'apparecchio non è alimentato dalla corrente. Collegare correttamente la spina alla presa di rete. Se occorre cambiare la presa. |
| Non si sente alcun suono. | Aumentare il volume. Potrebbe essere stata scelta la fonte sbagliata. |

| Sintomo | Possibile causa/rimedio |
|---|--|
| Si sente un fruscio. | Un cellulare o un altro apparecchio emettono onde radio che creano disturbo. Allontanare il cellulare o il dispositivo dalla radio. |
| Vi sono altri disturbi di funzionamento, forti rumori oppure sul display compare un'indicazione non corretta. | I componenti elettronici dell'apparecchio sono disturbati. Alimentatore di rete: estrarre la spina. Lasciare l'apparecchio staccato dalla fonte di energia per ca. 10 secondi. Collegare nuovamente l'apparecchio. |
| Il display non si accende. | Spegnere l'apparecchio. Estrarre la spina e reinserirla; accendere l'apparecchio. |

Problemi con la radio

| Sintomo | Possibile causa/rimedio |
|---|---|
| Non si riceve nessuna emittente radio. | L'apparecchio non è nella modalità Radio. Premere il tasto MODE. |
| Non si riceve alcun segnale DAB. | Controllare se nella regione è possibile la ricezione DAB. Orientare nuovamente l'antenna. Provare a ricevere altre emittenti. |
| Il suono è debole o di cattiva qualità. | Altri apparecchi, ad es. il televisore, disturbano la ricezione. Allontanare l'apparecchio radio da questi apparecchi. |
| | L'antenna non è estratta o orientata. Estrarre l'antenna. |



Dati tecnici

| | |
|---|---|
| Dimensioni dell'apparecchio (larghezza x altezza x profondità): | 104 mm x 116 mm x 104 mm |
| Peso: | ca. 0,5 kg |
| Potenza assorbita | < 1 W in standby |
| Alimentazione elettrica (ingresso): | 100 – 240 V corrente alternata, 50/60 Hz, 0,2 A |
| Alimentatore: | Uscita: 6 V  , 0,5 A |
| Potenza di uscita: | 1 W rms |
| Condizioni ambientali: | da +5 °C a +35 °C 5% - 90% di umidità relativa dell'aria (che non condensa) |
| Radio: frequenze di ricezione: | FM 87,5–108 MHz DAB 174–240 MHz |
| Antenna: | Antenna DAB/FM |
| Presa per le cuffie (mono): | 3,5 mm |

Con riserva di modifiche tecniche ed errori.
Le dimensioni sono approssimative.

Come contattare il produttore

DGC GmbH
Graf-Zeppelin-Str.7

D-86899 Landsberg
www.dual.de

Indicazioni per lo smaltimento

Smaltimento dell'imballaggio

Durante il trasporto, il vostro nuovo apparecchio è stato protetto dall'imballaggio. Tutti i materiali usati sono ecologicamente compatibili e riutilizzabili. Contribuite anche voi smaltendo l'imballaggio nel rispetto dell'ambiente. Potete reperire informazioni sui sistemi di smaltimento presso il vostro rivenditore o il vostro centro di smaltimento comunale. Prima dello smaltimento dell'apparecchio rimuovere le batterie.



Pericolo di soffocamento!

Non lasciare l'imballaggio e relativi componenti ai bambini.

Pericolo di soffocamento a causa delle pellicole e di altri materiali di imballaggio.

Smaltimento dell'apparecchio

I vecchi apparecchi non sono rifiuti privi di valore. Grazie allo smaltimento nel rispetto dell'ambiente, è possibile recuperare materie prime utili. Informarsi presso la propria amministrazione cittadina o comunale circa le opportunità di smaltimento adeguato ed ecologico dell'apparecchio.



Questo apparecchio è contrassegnato in conformità alla direttiva 2002/96/CE relativa ai vecchi apparecchi elettrici ed elettronici (WEEE).

Una volta terminato il suo ciclo di vita, questo prodotto non deve essere smaltito tra i normali rifiuti domestici, ma deve essere consegnato presso un punto di raccolta per il riciclaggio di apparecchi elettrici ed elettronici. Il simbolo sul prodotto, sul manuale d'uso o sull'imballaggio richiama a tale aspetto. I materiali vanno riciclati in base al proprio simbolo. Con il riutilizzo, il recupero dei materiali o altre forme di riciclaggio di apparecchi dismessi si contribuisce in modo decisivo alla protezione dell'ambiente in cui viviamo.



Pericolo di morte!

Una volta che l'apparecchio è fuori servizio, estrarre la spina della corrente elettrica. Tagliare il cavo di rete e rimuoverlo insieme alla spina.