

DAB CR 29 V1_02-17

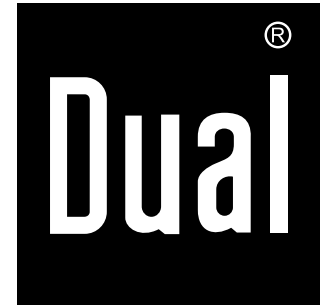

DAB+/UKW Radio-Wecker DAB CR 29

DIGITAL RADIO
DAB+

Bedienungsanleitung

Das Vorwort

Diese Bedienungsanleitung hilft Ihnen beim

- bestimmungsgemäßen und
- sicheren

Gebrauch Ihres Radios, im folgenden Anlage oder Gerät genannt.

Die Zielgruppe dieser Bedienungsanleitung

Die Bedienungsanleitung richtet sich an jede Person, die das Gerät

- aufstellt,
- bedient,
- reinigt
- oder entsorgt.



Verwenden Sie nur das mitgelieferte Steckernetzteil!

Die Gestaltungsmerkmale dieser Bedienungsanleitung

Verschiedene Elemente der Bedienungsanleitung sind mit festgelegten Gestaltungsmerkmalen versehen. So können sie leicht feststellen, ob es sich um

normalen Text,

- Aufzählungen oder

➔ Handlungsschritte

handelt.

Namen der erwähnten Firmen, Institutionen oder Marken sind Warenzeichen oder eingetragene Warenzeichen der jeweiligen Inhaber.

Ersatzteile & Zubehör:

Die Verfügbarkeit von passendem Zubehör und Ersatzteilen für Ihr Gerät können Sie rund um die Uhr unter <http://www.dual-shop.de/ersatzteile-zubehoer/> erfragen.

Bitte beachten Sie, dass wir nur an eine Anschrift innerhalb von Deutschland versenden können.

Inhaltsverzeichnis

Sicherheit und Aufstellen des Geräts	4
Sicherheit.....	4
Die Beschreibung des Geräts	8
Der Lieferumfang.....	8
Die besonderen Eigenschaften des Geräts.....	8
Bedienelemente.....	9
Wie Sie das Gerät zum Betrieb vorbereiten	11
Den Antennenempfang verbessern.....	11
Wie Sie das Steckernetzteil anschließen	11
Wie Sie einen Kopfhörer benutzen.....	12
Wie Sie allgemeine Geräte-Funktionen bedienen	13
Wie Sie das Gerät einschalten	13
Wie Sie die Quelle einstellen.....	13
Wie Sie die Lautstärke einstellen	13
Wie Sie die Sprache einstellen.....	14
Wie Sie das Gerät ausschalten	14
Hintergrundbeleuchtung einstellen	14
Die DAB-Funktion	15
Was ist DAB+	15
Wie Sie das Gerät im DAB-Modus bedienen	16
Einen Suchlauf bei DAB durchführen	16
Sender wählen.....	16
Manuelle Senderwahl / Tuning bei DAB.....	16

DAB-Sender speichern	17
Inaktive Stationen löschen	17
Informationen einblenden	17
UKW-Betrieb	18
UKW/FM-Sender einstellen	18
Informationen einblenden	19
UKW-Sender speichern	19
Menübedienung	20
Auf Werkseinstellung zurücksetzen	20
Software-Version darstellen	20
Uhrzeit manuell einstellen.....	20
Uhrzeit und Weckzeit einstellen	21
Wie Sie die Uhrzeit einstellen	21
Weckzeit einstellen	21
Wecker nach Alarm ausschalten	22
Wecker ein-/ausschalten.....	22
Wie Sie die SLEEP-Funktion benutzen	22
Wie Sie das Gerät reinigen	23
Richtlinien und Normen	23
Wie Sie die Displayanzeigen aufrufen	23
Wie Sie Fehler beseitigen	24
Technische Daten	25
Entsorgungshinweise	26

Sicherheit und Aufstellen des Geräts

Lesen Sie bitte alle Sicherheitshinweise sorgfältig durch und bewahren Sie diese für spätere Fragen auf. Befolgen Sie immer alle Warnungen und Hinweise in dieser Bedienungsanleitung und auf der Rückseite des Geräts.



Sicherheit

Vorsicht im Umgang mit dem Netzadapter!

- Das Gerät darf nur an eine Netzspannung von 100 - 240 V~, 50/60 Hz angeschlossen werden. Versuchen Sie niemals, das Gerät mit einer anderen Spannung zu betreiben.
 - Verwenden Sie **nur** das mitgelieferte Steckernetzteil.
 - Schließen Sie das Gerät nur an eine vorschriftsmäßig installierte und geerdete Netzsteckdose an. Die Netzspannung muss mit den Angaben auf dem **Typenschild** des Gerätes übereinstimmen.
 - Das Steckernetzteil darf erst angeschlossen werden, nachdem die Installation vorschriftsmäßig beendet ist.
 - Wenn das Netzkabel des Steckernetzteils defekt ist bzw. wenn das Gerät sonstige Schäden aufweist, darf es nicht in Betrieb genommen werden.
- Beim Abziehen des Steckernetzteils von der Steckdose am Stecker ziehen - nicht am Kabel.
 - Um Feuergefahr und die Gefahr eines elektrischen Schlages zu vermeiden, setzen Sie das Gerät weder Regen noch sonstiger Feuchtigkeit aus.
 - Nehmen Sie das Gerät nicht in der Nähe von Bädewannen, Swimmingpools oder spritzendem Wasser in Betrieb.
 - Stellen Sie keine Behälter mit Flüssigkeit, z.B. Blumenvasen, auf das Gerät. Diese könnten umfallen, und die auslaufende Flüssigkeit kann zu erheblicher Beschädigung bzw. zum Risiko eines elektrischen Schlages führen.
 - Sollten Fremdkörper oder Flüssigkeit in das Gerät gelangen, ziehen Sie sofort das Steckernetzteil aus der Steckdose. Lassen Sie das Gerät von qualifiziertem Fachpersonal überprüfen, bevor Sie es wieder in Betrieb nehmen. Andernfalls besteht die Gefahr eines elektrischen Schlags.
 - Öffnen Sie nicht das Gehäuse. Andernfalls besteht die Gefahr eines elektrischen Schlags.
 - Versuchen Sie niemals ein defektes Gerät selbst zu reparieren. Wenden Sie sich immer an eine unserer Kundendienststellen.

- Öffnen Sie das Gerät auf keinen Fall – dies darf nur der Fachmann.



- **Gefahr:** im Inneren des Gerätes können gefährliche Spannungen auftreten und einen Stromschlag verursachen!
- Fremdkörper, z.B. Nadeln, Münzen, etc., dürfen nicht in das Innere des Gerätes fallen.
- Es dürfen keine offenen Brandquellen, wie z.B. brennende Kerzen auf das Gerät gestellt werden.
- Überlassen Sie Wartungsarbeiten stets qualifiziertem Fachpersonal. Andernfalls gefährden Sie sich und andere.
- Die Anschlusskontakte auf der Geräterückseite nicht mit metallischen Gegenständen oder den Fingern berühren. Die Folge können Kurzschlüsse sein.
- Das Gerät bleibt auch in ausgeschaltetem Zustand Standby mit dem Stromnetz verbunden. Ziehen Sie den Stecker des Netzteils aus der Steckdose, falls Sie das Gerät über einen längeren Zeitraum nicht benutzen. Ziehen Sie nur am Netzstecker.



Hören Sie Musik nicht mit großer Lautstärke. Dies kann zu bleibenden Gehörschäden führen.

- Dieses Gerät ist nicht dafür bestimmt, durch Personen (einschließlich Kinder) mit eingeschränkten physischen, sensorischen oder geistigen Fähigkeiten

oder mangels Erfahrung und/oder mangels Wissen benutzt zu werden, es sei denn, sie werden durch eine für ihre Sicherheit zuständige Person beaufsichtigt oder erhalten von ihr Anweisungen, wie das Gerät zu benutzen ist.

- Kinder müssen beaufsichtigt werden, um sicherzustellen, dass sie nicht mit dem Gerät spielen. Lassen Sie Kinder niemals unbeaufsichtigt dieses Gerät benutzen.
- Es ist verboten Umbauten am Gerät vorzunehmen.
- Beschädigte Geräte bzw. beschädigte Zubehörteile dürfen nicht mehr verwendet werden.

Aufstellen des Gerätes

- Stellen Sie das Gerät auf einen festen, sicheren und horizontalen Untergrund. Sorgen Sie für gute Belüftung.
- Stellen Sie das Gerät nicht auf weiche Oberflächen wie Teppiche, Decken oder in der Nähe von Gardinen und Wandbehängen auf. Die notwendige Luftzirkulation kann dadurch unterbrochen werden. Dies könnte möglicherweise zu einem Gerätebrand führen.
- Das Gerät nicht durch Gardinen, Decken oder Zeitungen verdecken.
- Stellen Sie das Gerät nicht in der Nähe von Wärmequellen wie Heizkörpern auf. Vermeiden Sie direkte Sonneneinstrahlungen und Orte mit außergewöhnlich viel Staub.
- Beachten Sie, dass die Gerätefüße u.U. farbige Abdrücke auf bestimmten Möbeloberflächen hinterlassen könnten. Verwenden Sie einen Schutz zwischen Ihren Möbeln und dem Gerät.
- Der Standort darf nicht in Räumen mit hoher Luftfeuchtigkeit, z.B. Küche oder Sauna, gewählt werden, da Niederschläge von Kondenswasser zur Beschädigung des Gerätes führen können.
- Das Gerät ist für die Verwendung in trockener Umgebung und in gemäßigttem Klima vorgesehen und darf nicht Tropf- oder Spritzwasser ausgesetzt werden.
- Sie dürfen das Gerät nur in waagerechter Position betreiben. **Nicht** im Freien verwenden!
- Halten Sie das Gerät von Geräten fern, die starke Magnetfelder erzeugen.
- Bei Verwendung von Energiesparlampen in unmittelbarer Nähe kann ggf. die Funktion des Gerätes beeinträchtigt werden.
- Stellen Sie keine schweren Gegenstände auf das Gerät.
- Legen Sie eine rutschfeste Unterlage unter die Gerätefüße, um Abdrücke auf Möbeloberflächen zu vermeiden.
- Wenn Sie das Gerät von einer kalten in eine warme Umgebung bringen, kann sich im Inneren des Gerätes Feuchtigkeit niederschlagen. Warten Sie in diesem Fall etwa eine Stunde, bevor Sie es in Betrieb nehmen.
- Stellen Sie sicher, dass das Steckernetzteil immer leicht zugänglich ist, sodass Sie das Gerät schnell von der Stromversorgung trennen können! Verlegen Sie das Netzkabel so, dass niemand darüber stolpern kann.
- Die Steckdose sollte möglichst nah am Gerät sein.
- Zur Netzverbindung Steckernetzteil vollständig in die Steckdose stecken.
- Verwenden Sie einen geeigneten, leicht zugänglichen Netzanschluss und vermeiden Sie die Verwendung von Mehrfachsteckdosen!

- Steckernetzteil nicht mit nassen Händen anfassen, Gefahr eines elektrischen Schlages!
- Bei Störungen oder Rauch- und Geruchsbildung aus dem Gehäuse sofort Steckernetzteil aus der Steckdose ziehen!
- Ziehen Sie vor Ausbruch eines Gewitters das Steckernetzteil aus der Steckdose.
- Wenn das Gerät längere Zeit nicht benutzt wird, z.B. vor Antritt einer längeren Reise, ziehen Sie das Steckernetzteil aus der Steckdose.



Zu hohe Lautstärke, besonders bei Kopfhörern, kann zu Gehörschäden führen.

Bestimmungsgemäßer Gebrauch

Dieses Gerät ist nur zum Gebrauch in geschlossenen Räumen zum Radio hören bzw. als Radiowecker bestimmt. Eine andere oder darüber hinausgehende Benutzung gilt als nicht bestimmungsgemäß.

Das Gerät ist für den privaten Gebrauch konzipiert und nicht für gewerbliche Zwecke geeignet.

Die Beschreibung des Geräts

Der Lieferumfang

Bitte stellen Sie sicher, dass alle nachfolgend aufgeführten Zubehörteile vorhanden sind:

- DAB-Radio-Gerät,
- Steckernetzteil,
- diese Bedienungsanleitung.

Die besonderen Eigenschaften des Geräts

- Mit dem Digital-Radio steht ein neues Format zur Verfügung, durch welches man kristallklaren Sound ohne Rauschen und Knistern hören kann.
- Das Radio empfängt auf den Frequenzen UKW 87,5–108 MHz (analog) und DAB 174–240 MHz (digital).
- Das Gerät verfügt über je 10 Senderspeicherplätze.
- Wenn ein Sender gefunden bzw. eingestellt ist, wird die Uhrzeit und das Datum automatisch über das DAB- oder UKW/RDS-Signal eingestellt.
- Das Gerät verfügt über eine Zeitanzeige und Weckfunktion mit zwei unabhängigen Weckzeiten.
- Das Display besitzt eine dimmbare Beleuchtung.
- Das Gerät besitzt einen Kopfhörer-Anschluss (mono).
- Das Gerät verfügt über eine Alarmfunktion mit SNOOZE.

Bedienelemente

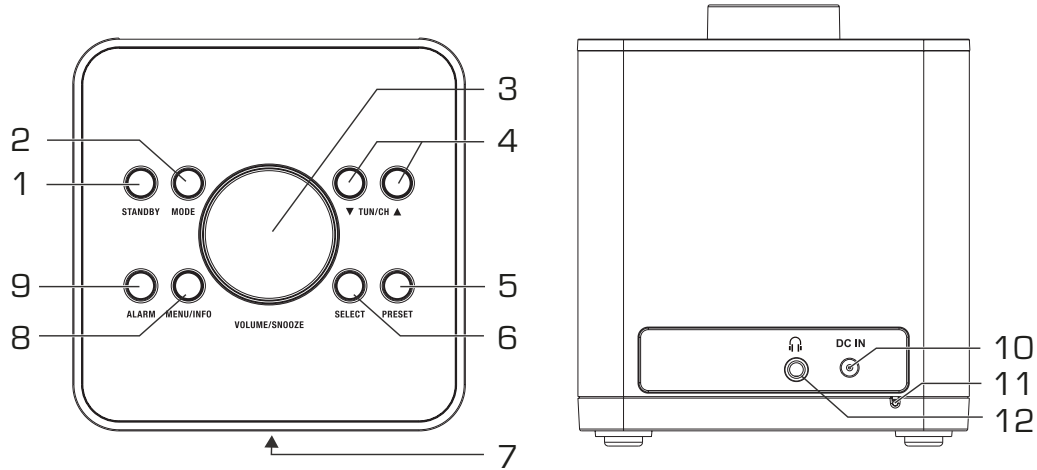

Die Beschreibung des Geräts

1	STANDBY	Einschalten, Ausschalten
2	MODE	Quelle Digitalradio DAB, Analogradio UKW (FM)
3	VOLUME SNOOZE / DIMMER	Lautstärke regeln; Schlummern aktivieren (nach erfolgtem Wecksignal); Displayhelligkeit
4	▼TUN/CH▲	in Menüs navigieren DAB: Sender einstellen UKW: automatische Sendersuche (gedrückt halten), Frequenz manuell einstellen (0,05 MHz-Schritte)
5	PRESET	Senderspeicher: Programmierte Sender, PRESETs aufrufen (Taste drücken) bzw. speichern (Taste drücken und halten)
6	SELECT	- Option im Menü bestätigen - Auswahl aktivieren - UKW: automatischer Sendersuchlauf
7		Anzeige Uhrzeit, Quelle, Sender, Frequenz, etc.
9	ALARM	Weckfunktion einstellen
8	MENU / INFO	Menü öffnen, schließen Informationen einblenden

Rückseite

10	DC IN	Anschluss Steckernetzteil, 6 V, 0,5 A
11		DAB/UKW-Wurfantenne
12		Anschluss Kopfhörer (mono) 3,5 mm Klinckenstecker
-		Typenschild (Unterseite)

Wie Sie das Gerät zum Betrieb vorbereiten

Den Antennenempfang verbessern

Für den Empfang von Digitalradiostationen (DAB-Betrieb) sollte die DAB/UKW-Wurfantenne 11 unbedingt in der vollen Länge positioniert werden.

Wichtig ist oft die exakte Ausrichtung der DAB-Antenne, insbesondere in den Randgebieten des DAB-Empfangs. Im Internet kann man z.B. unter „www.digitalradio.de“ die Lage des nächstgelegenen Sendemastes schnell ausfindig machen.

- ➔ Starten Sie den ersten Suchlauf an einem Fenster in Richtung des Sendemastes.
- ➔ Ziehen Sie die Antenne zunächst voll aus, drehen Sie die Antenne auch in verschiedene Richtungen. Ggf. die Antenne wieder etwas einschieben.
- Bei schlechtem Wetter kann der DAB-Empfang nur eingeschränkt möglich sein.

Hinweis:

Mittels der Signalstärkeanzeige können Sie die optimale Antennenausrichtung und ggf. den besten Aufstellplatz finden.

- ➔ Siehe S. 17.

Wie Sie das Steckernetzteil anschließen

Schließen Sie das Gerät an das Stromnetz (100-240 V~, 50/60 Hz) an.

- ➔ Vergleichen Sie vor dem Anschließen des Gerätes die Anschlussdaten (Spannung und Frequenz) auf dem Typenschild mit denen Ihres Elektonetzes. Diese Daten müssen übereinstimmen, damit keine Schäden am Gerät auftreten.
- ➔ Zur Stromversorgung zuerst das Kabel des Netzteils in die Buchse DC 6V an der Geräterückseite 10 und dann den Netzstecker in die Steckdose stecken.

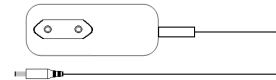

Hinweis:

Verwenden Sie nur das mitgelieferte Steckernetzteil!

- ➔ Vergleichen Sie vor dem Anschließen des Gerätes die Anschlussdaten (Spannung und Frequenz) auf dem Typenschild mit denen Ihres Elektonetzes. Diese Daten müssen übereinstimmen, damit keine Schäden am Gerät auftreten.

Hinweis:

Ziehen Sie bei Nichtverwendung das Steckernetzteil aus der Steckdose. Ziehen Sie am Stecker und nicht am Kabel. Ziehen Sie vor Ausbruch eines Gewitters das

Steckernetzteil aus der Steckdose. Wenn das Gerät längere Zeit nicht benutzt wird, z.B. vor Antritt einer längeren Reise, ziehen Sie das Steckernetzteil.

Die beim Betrieb entstehende Wärme muss durch ausreichende Luftzirkulation abgeführt werden. Deshalb darf das Gerät nicht abgedeckt oder in einem geschlossenen Schrank untergebracht werden. Sorgen Sie für einen Freiraum von mindestens 10 cm um das Gerät.

Hinweis:

Nach einem Stromausfall wird möglicherweise **nicht** sofort die korrekte Uhrzeit angezeigt. Erst nach erneuter Synchronisation per DAB bzw. UKW-RDS.

Wenn das Gerät an die Netzspannung angeschlossen ist, sind aufgrund der Standby-Funktion Teile des Gerätes in Betrieb.

- ➔ Um das Gerät ganz auszuschalten, **muss** der Netzstecker gezogen werden.

Wie Sie einen Kopfhörer benutzen

Gehörschäden!



Hören Sie Radio nicht mit großer Lautstärke über Kopfhörer. Dies kann zu bleibenden Gehörschäden führen. Regeln Sie vor der Verwendung von Kopfhörern die Gerätelautstärke auf minimale Lautstärke.

Wenn Sie einen Kopfhörer (nicht im Lieferumfang) anschließen, sind die Lautsprecher stumm geschaltet.

- ➔ Verwenden Sie nur Kopfhörer mit 3,5 Millimeter Klinikenstecker.
- ➔ Stecken Sie den Stecker des Kopfhörers in die Kopfhörer-Buchse 12 des Geräts.

Die Klangwiedergabe erfolgt jetzt ausschließlich über den Kopfhörer in mono.

- ➔ Wenn Sie wieder über die Lautsprecher hören möchten, ziehen Sie den Stecker des Kopfhörers aus der Kopfhörer-Buchse des Geräts.

Wie Sie allgemeine Geräte-Funktionen bedienen

Wie Sie das Gerät einschalten

- ➔ Ziehen Sie vor der Verwendung des Gerätes die Wurfantenne 11 (Geräterückseite) auf volle Länge aus.
- ➔ Verbinden Sie das Radio mit dem Netzanschluss.
- ➔ Schalten Sie das Gerät mit STANDBY 1 ein. „Willkommen zu Digital Radio“ erscheint kurz, anschließend die Uhrzeit blinkend im Display. Das Display leuchtet.

In STANDBY ist das Gerät ausgeschaltet aber bei Verwendung des Steckernetzteils mit dem Stromnetz verbunden. Die Uhrzeit und das Datum erscheinen im Display 7.

Hinweis:

Das Gerät führt nach dem erstmaligen Einschalten

automatisch einen vollständigen Sendersuchlauf im DAB-Modus durch. Während des Suchlaufs zeigt die Displayinformation den Fortschritt an sowie die Anzahl der gefundenen Digitalradio-Stationen.

Nach Beendigung des Sendersuchlaufs wird die erste Station in alphanumerischer Reihenfolge wiedergegeben.

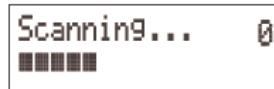

Hinweis:

Falls keine Sender gefunden wurden, konnte kein Signal empfangen werden.

- ➔ Verändern Sie dann den Standort des Gerätes und führen Sie den Sendersuchlauf erneut durch.
- ➔ Überprüfen Sie ggf. die Signalstärke, siehe S. 17.

Wie Sie die Quelle einstellen

- ➔ Drücken Sie die Taste MODE 2, um zur gewünschten Quelle zu schalten:
 - DAB: Digitalradio DAB+
 - FM: UKW-Radio
 - Die aktive Quelle erscheint im Display.

Wie Sie die Lautstärke einstellen

- ➔ Drehen Sie VOLUME 3, um die gewünschte Lautstärke einzustellen.
 - nach rechts: lauter, nach links: leiser

Wie Sie die Sprache einstellen

- ➔ Drücken Sie die Taste MENU / INFO 8 und halten Sie die Taste gedrückt. Wählen Sie mit ▼ TUN/CH ▲ 4 "System" und bestätigen Sie mit SELECT 8.
- ➔ Wählen Sie "Sprache" mit ▼ TUN/CH ▲ 4. Bestätigen Sie durch Drücken der Taste SELECT 6.
- ➔ Wählen Sie die Sprache mit ▼ TUN/CH ▲ 4. Bestätigen Sie durch Drücken der Taste SELECT 6.

Wie Sie das Gerät ausschalten

- ➔ Um das Radio in Standby zu schalten, Taste STANDBY 1 drücken.
- In dieser Stellung ist das Gerät ausgeschaltet aber bei Verwendung des Steckernetzteils mit dem Stromnetz verbunden.
- Um das Gerät vom Stromnetz zu nehmen, Stecker- netzteil entfernen.

Hintergrundbeleuchtung einstellen

- ➔ Drücken Sie die Taste VOLUME SNOOZE / DIMMER 3 wiederholt, um die Helligkeit in Betrieb und Standby einzustellen.

Die DAB-Funktion

Was ist DAB+

DAB+ ist ein neues digitales Format, durch welches Sie kristallklaren Sound ohne Rauschen hören können.

Anders als bei herkömmlichen Analogradiosendern werden bei DAB mehrere Sender auf ein und derselben Frequenz ausgestrahlt. Dies nennt man Ensemble oder Multiplexe. Ein Ensemble setzt sich aus der Radiostation sowie mehreren Servicekomponenten oder Datendiensten zusammen, welche individuell von den Radiostationen gesendet werden. Infos z.B unter www.digitalradio.de oder www.digitalradio.ch.

Datenkomprimierung

Digital Radio macht sich dabei Effekte des menschlichen Gehörs zunutze. Das menschliche Ohr nimmt Töne, die unter einer bestimmten Mindestlautstärke liegen, nicht wahr. Daten, die sich unter der sog. Ruhehörschwelle befinden, können also herausgefiltert werden. Dies wird ermöglicht, da in einem digitalen Datenstrom zu jeder Informationseinheit auch die zugehörige relative Lautstärke zu anderen Einheiten gespeichert ist. In einem Tonsignal werden zudem bei einem bestimmten Grenzwert die leiseren Anteile von den laueren überlagert. Alle Toninformationen in einem Musikstück, die unter die sog. Mithörschwelle fallen, können aus dem zu übertragenden Signal herausgefiltert werden. Dies führt zur Reduzierung des zu übertragenden

Datenstroms, ohne einen wahrnehmbaren Klangunterschied für den Hörer (HE AAC v2 - Verfahren als ergänzendes Kodierungsverfahren für DAB+).

Audio Stream

Audiostreams sind bei Digital Radio kontinuierliche Datenströme, die MPEG 1 Audio Layer 2 Frames enthalten und damit akustische Informationen darstellen. Damit lassen sich gewohnte Radioprogramme übertragen und auf der Empfängerseite anhören. Digital Radio bringt Ihnen nicht nur Radio in exzellenter Soundqualität sondern zusätzliche Informationen. Diese können sich auf das laufende Programm beziehen (DLS z.B. Titel, Interpret) oder unabhängig davon sein (z.B. Nachrichten, Wetter, Verkehr, Tipps).

DAB Radioempfang

Service Wahl und Suche

Das Gerät startet automatisch den Sendersuchlauf, wenn es eingeschaltet wird. Sollte kein Sender empfangen werden, erscheint "Dienst nicht verfügbar" auf dem Display. Dies bedeutet, dass entweder kein Empfang oder nur sehr schwacher Empfang möglich ist. In dem Fall müssten Sie den Standort wechseln.

Wie Sie das Gerät im DAB-Modus bedienen

Einen Suchlauf bei DAB durchführen

Der automatische Suchlauf „Vollständiger Suchlauf“ scannt alle DAB Band III – Kanäle und findet somit alle Sender, die im Empfangsgebiet ausgestrahlt werden.

- Für den Empfang von Digitalradiostationen (DAB-Betrieb) sollte die Antenne 11 unbedingt in der vollen Länge vertikal positioniert werden.
- Drücken Sie die Taste MENU / INFO 8 und halten Sie die Taste gedrückt. Das Menü öffnet sich.
- Wählen Sie mit ▼ TUN/CH ▲ 4 > **Vollständiger Suchlauf**.
- Bestätigen Sie durch Drücken der Taste SELECT 6.

Die Suche startet, im Display erscheint der Fortschrittsbalken. Nach Beendigung des Suchlaufs werden die Sender in alphabetischer Reihenfolge geordnet. Die Uhrzeit wird automatisch eingestellt

Wird keine Station gefunden, prüfen Sie die Antennen- ausrichtung, ziehen Sie diese auf volle Länge vertikal aus.

- Verändern Sie ggf. den Aufstellort.
- Überprüfen Sie, ob in Ihrem Gebiet Digitalradio- Stationen gesendet werden.

Sender wählen

- Dazu mit ▼ TUN/CH ▲ 4 drücken. Der nächste Sender wird im Display dargestellt.
- Um einen Sender auszuwählen, Taste SELECT 6 drücken.

Manuelle Senderwahl / Tuning bei DAB

- Drücken und halten Sie die Taste MENU / INFO 8. Wählen Sie mit ▼ TUN/CH ▲ 4 < **manuell Einstellen** >.
- Bestätigen Sie durch Drücken von SELECT 6.
- Die manuelle Senderwahl ist aktiv.
- Drücken Sie ▼ TUN/CH ▲ 4, um durch die Labels 5A bis 13 F und deren Frequenzen zu schalten. Bestätigen Sie durch Drücken von SELECT 6.
- Wird ein Ensemble auf einem der DAB-Kanäle gefunden, erscheint der Name im Display und die Sender werden automatisch gespeichert.

DAB-Sender speichern

Der Programm-Speicher kann bis zu 10 Stationen im DAB-Bereich speichern.

Hinweis:

Die gespeicherten Sender bleiben auch bei Stromausfall erhalten.

- ➔ Den gewünschten Sender einstellen.
- ➔ Taste PRESET 5 ca. 2-3 Sekunden lang drücken.
- ➔ Drücken Sie ▼ TUN/CH ▲ 4, um den Programmplatz zu wählen.

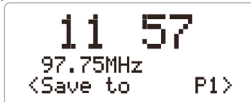

- ➔ Mit Drücken von SELECT 6 bestätigen.

Anwählen der programmierten Stationen

- ➔ Taste PRESET 7 drücken.
- ➔ Drücken Sie ▼ TUN/CH ▲ 4, um den Programmplatz zu wählen.
- ➔ Mit Drücken von SELECT 6 bestätigen.

Haben Sie keinen Sender auf den gewählten Programmplatz gespeichert, erscheint „(Leer)“.

Löschen einer Programmplatz-Speicherung

- ➔ Neuen Sender auf die jeweilige PRESET-Taste speichern.

Inaktive Stationen löschen

Sie können nicht mehr sendende Stationen aus der Stationsliste entfernen.

- ➔ Drücken Sie die Taste MENU / INFO 8 und halten Sie die Taste gedrückt.
- ➔ Drücken Sie ▼ TUN/CH ▲ 4, um um < **inaktive Sender** > zu wählen.
- ➔ Bestätigen Sie durch Drücken von SELECT 6.
- ➔ Drücken Sie ▼ TUN/CH ▲ 4, um > **Ja** zu wählen und Bestätigen Sie durch Drücken von SELECT 6.

Informationen einblenden

- ➔ Drücken Sie die Taste MENU/INFO 8, um durch die verschiedenen Informationen zu schalten, siehe S. 23.

Signalstärke:

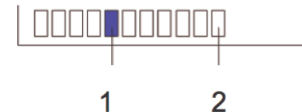

- Die Markierung 1 zeigt den erforderlichen Pegel. Die Signalstärke 2 wird dargestellt.
- Sender, deren Signalstärke unterhalb des erforderlichen Pegels liegt, senden kein ausreichendes Signal.

UKW-Betrieb

UKW/FM-Sender einstellen

- Um zu UKW/FM zu schalten, drücken Sie die Taste MODE 2 ggf. wiederholt, bis FM im Display erscheint. Die Frequenz 87,50 MHz erscheint.
- Wird ein RDS-Signal empfangen, erscheint der Sendername und ggf. der Radiotext. Bei Empfang eines RDS-Signals wird die Uhrzeit automatisch eingestellt.
- Haben Sie bereits einen Sender eingestellt oder gespeichert, spielt das Radio den zuletzt eingestellten Sender.
- Wenn Sie UKW einstellen, können Sie die Antenne ausrichten, um den Empfang zu verbessern.

Manuelle Senderwahl

- Drücken Sie ▼ TUN/CH ▲ 4, um den gewünschten Sender einzustellen. Das Display zeigt Frequenz an. Jeder Tastendruck verändert die Frequenz in 0,05 MHz - Schritten.

Automatische Senderwahl

- Drücken Sie die Taste ▼ TUN/CH ▲ 4 länger oder SELECT 6, um den automatischen Sendersuchlauf zu starten.
- Die Suchlaufrichtung kann durch Drücken von ▼ / ▲ 4 bestimmt werden. Im Display läuft die Senderfrequenz abwärts/aufwärts.

Wird ein UKW-Sender mit ausreichend starkem Signal gefunden, stoppt der Suchlauf und der Sender wird wiedergegeben. Wird ein RDS-Sender empfangen erscheint der Sendername und ggf. der Radiotext.

Hinweis:

Für die Einstellung schwächerer Sender benutzen Sie bitte die manuelle Senderwahl.

Sie können im Menü "**Suchlauf-Einstellung**" einstellen, ob die automatische Senderwahl nur starke Sender findet (**Nur starke Sender**) oder nach allen Sendern sucht (**Alle Sender**).

Informationen einblenden

- Drücken Sie die Taste MENU/INFO 8 wiederholt, um durch die verschiedenen Informationen zu schalten, siehe S. 23.

UKW-Sender speichern

Der Programm-Speicher kann bis zu 10 Stationen im FM-Bereich (UKW) speichern.

Hinweis:

Die gespeicherten Sender bleiben auch bei Stromausfall erhalten.

- Den gewünschten Sender einstellen.
- Taste PRESET 5 ca. 2-3 Sekunden lang drücken.
- Drücken Sie ▼ TUN/CH ▲ 4, um den Programmplatz zu wählen.



- Mit Drücken von SELECT 6 bestätigen.

Anwählen der programmierten Stationen

- Taste PRESET 5 drücken.
- Drücken Sie ▼ TUN/CH ▲ 4, um den Programmplatz zu wählen.
- Mit Drücken von SELECT 6 bestätigen.

Haben Sie keinen Sender auf den gewählten Programmplatz gespeichert, erscheint „(Leer)“.

Löschen einer Programmplatz-Speicherung

- Neuen Sender auf die jeweilige PRESET-Taste speichern.

Menübedienung

Auf Werkseinstellung zurücksetzen

Wenn Sie den Standort des Gerätes verändern, z.B. bei einem Umzug, sind möglicherweise die gespeicherten DAB-Sender nicht mehr zu empfangen. Mit dem Zurücksetzen auf Werkseinstellungen können Sie in diesem Fall alle gespeicherten Sender löschen, um gleichzeitig einen neuen Sendersuchlauf zu starten.

- Drücken Sie die Taste MENU / INFO 8 und halten Sie die Taste gedrückt. Wählen Sie mit ▼ TUN/CH ▲ 4 "**System**" und bestätigen Sie mit SELECT 6.
- Drücken Sie ▼ TUN/CH ▲ 4, um „**Werkseinstellung**“ zu wählen.
- Bestätigen Sie durch Drücken von SELECT 6.
- Drücken Sie ▲ 4 8, um „**Ja**“ wählen und bestätigen Sie mit SELECT 6. **Alle** gespeicherten Sender werden gelöscht.

Software-Version darstellen

- Drücken Sie die Taste MENU / INFO 8 und halten Sie die Taste gedrückt. Wählen Sie mit ▼ TUN/CH ▲ 4 "**System**" und bestätigen Sie mit SELECT 6.
- Drücken Sie ▼ TUN/CH ▲ 4, um „**SW version**“ zu wählen.
- Bestätigen Sie durch Drücken von SELECT 6.

Uhrzeit manuell einstellen

- Drücken Sie die Taste MENU / INFO 8 und halten Sie die Taste gedrückt. Wählen Sie mit ▼ TUN/CH ▲ 4 "**System**" und bestätigen Sie mit SELECT 6.
- Drücken Sie ▼ TUN/CH ▲ 4, um „**Uhrzeit**“ und danach **> Zeit/Datum** einstellen zu wählen.
- Bestätigen Sie jeweils durch Drücken von SELECT 6.
- Drücken Sie ▼ TUN/CH ▲ 4, um die Stunde einzustellen.
- Bestätigen Sie durch Drücken von SELECT 6.
- Stellen Sie dann die Minuten ein (s.o.).
- Stellen Sie das Datum bei **> Datum einstellen** auf die beschriebene Art ein.

Hinweis:

Das Gerät wird mit der aktiven Einstellung **> Update alle** im Zeit-Menü ausgeliefert. (Menüpunkt: **Autom. Update**). Nachdem Sie einen DAB- oder UKW (RDS)-Sender eingestellt haben, wird somit das Datum und die Uhrzeit automatisch aktualisiert.

- Sie können die Zeitanzeige mit der Option **> 12/24 Std. einstellen** im Zeit-Menü ändern.
- Sie können die Datumsanzeige mit der Option **> Datumsformat einst.** einstellen.

Uhrzeit und Weckzeit einstellen

Hinweis:

Überprüfen Sie nach der Inbetriebnahme und der erstmaligen Nutzung des Radios die Uhrzeit und stellen Sie diese ggf. neu ein.

Wie Sie die Uhrzeit einstellen

Nachdem Sie einen DAB-Sender eingestellt haben, wird somit das Datum und die Uhrzeit automatisch aktualisiert. Ebenso bei UKW-Empfang eines RDS-Signals.

Weckzeit einstellen

- Drücken Sie im Betrieb (Gerät eingeschaltet) die Taste ALARM 9 wiederholt, um zwischen der Einstellung "Alarm 1 Einricht" und "Alarm 2 Einrich" zu wechseln.
- Bestätigen Sie bei der gewünschten Alarmzeit durch Drücken von SELECT 6.
- Stellen Sie bei "Zt. ein" die Einschaltzeit in Stunden und Minuten ein. Dazu ▼ TUN/CH ▲ 4 drücken. Jeweils mit SELECT 6 bestätigen.
- Stellen Sie mit ▼ TUN/CH ▲ 4 die Alarmdauer (Dauer) zwischen 15 und 90 Minuten (in einzelnen Schritten) ein. Bestätigen Sie jeweils durch Drücken von SELECT 6.



- Stellen Sie mit ▼ TUN/CH ▲ 4 die Quelle bei **Quelle** ein. Sie können zwischen
 - Summer,
 - DAB,
 - FM wählen.
- Bei DAB oder FM: Wählen Sie den Sender aus. (zuletzt gehört oder gespeicherter Sender). Dazu ▼ TUN/CH ▲ 4 drücken und mit SELECT 6 bestätigen.
- Sie können jetzt wählen, ob Sie
 - Täglich,
 - Einmal,
 - am Wochenende oder
 - an den Werktagen

geweckt werden möchten.

HINWEIS:

Haben Sie **Einmal** gewählt, können Sie das Datum einstellen, an dem Sie geweckt werden möchten.

- Stellen Sie dann die Lautstärke des Alarms mit ▼ ▲ 4 ein. Bestätigen Sie mit SELECT 6.
- Die aktuelle Einstellung "**Alarmstatus**" **Ein** erscheint blinkend.
- Bestätigen Sie durch Drücken von SELECT 6. Zum Ausschalten wählen Sie mit ▼ ▲ 4 **Aus** und bestätigen Sie mit SELECT 6.

- ➔ > **Alarm gespeichert** erscheint. Die Einstellung ist gespeichert.
- ➔ Die eingestellte Weckfunktion wird durch das Symbol im Display angezeigt.

Bei Erreichen der eingestellten Weckzeit schaltet sich das Gerät mit der gewählten Quelle und der eingestellten Lautstärke ein.

Hinweis:

Bei Stromausfall oder falls versehentlich der Netzstecker gezogen wurde, funktioniert der Wecker **nicht**.

- ➔ Überprüfen Sie die Uhrzeit.

Wecker nach Alarm ausschalten

- ➔ Drücken Sie die Taste STANDBY 1, um den Wecker ganz auszuschalten.
- ➔ Drücken Sie SNOOZE 3 wiederholt, um die Schlummer-Funktion einzuschalten (Dauer bis zum nächsten Wecken: 5, 10, 15, 30 Minuten).

Hinweis: Die Weckfunktion schaltet das Gerät am nächsten Tag zur eingestellten Weckzeit wieder ein. Im Display ist weiterhin das Wecksymbol eingeblendet.

Wecker ein-/ausschalten

- ➔ Schalten Sie die Weckfunktion ein bzw. aus, indem **Sie in Standby** die Taste ALARM 9 wiederholt drücken. Sie können damit jeweils Alarm 1 ein-, ausschalten bzw. Alarm 2 ein-, ausschalten. Bestätigen Sie jeweils mit SELECT 6.



- ➔ > **Wecker gespeichert** erscheint. Das Wecksymbol wird ein- bzw. ausgeblendet.

Wie Sie die SLEEP-Funktion benutzen

Sie können den Zeitraum Aus, 15 - 90 Minuten einstellen, nach dem sich das Gerät aus jeder Betriebsart in Standby schaltet.

- ➔ Drücken Sie die Taste MENU / INFO 8 und halten Sie die Taste gedrückt. Wählen Sie mit ▼ TUN/CH ▲ 4 "**System**" und bestätigen Sie mit SELECT 6.
- ➔ Drücken Sie ▼ TUN/CH ▲ 4, um „**SLEEP**“ zu wählen.
- ➔ Bestätigen Sie durch Drücken von SELECT 6.
- ➔ Stellen Sie mit ▼ TUN/CH ▲ 4 die Einschlafzeit ein, nach der sich das Gerät ausschaltet.

Nach Ablauf der eingestellten Zeit schaltet sich das Gerät automatisch in Standby.

Wie Sie das Gerät reinigen



Stromschlag!

Um die Gefahr eines elektrischen Schlags zu vermeiden, dürfen Sie das Gerät nicht mit einem nassen Tuch oder unter fließendem Wasser reinigen. Vor dem Reinigen Netzstecker ziehen.

ACHTUNG!

Sie dürfen keine Scheuerschwämme, Scheuerpulver und Lösungsmittel wie Alkohol oder Benzin verwenden.

→ Reinigen Sie das Gehäuse mit einem weichen, mit Wasser angefeuchteten Tuch.

Richtlinien und Normen

Dieses Produkt entspricht

- Dieses Produkt entspricht folgenden Richtlinien:
- 2014/35/EU / 2014/30/EU
- und der CE-Kennzeichenrichtlinie.



Wie Sie die Displayanzeigen aufrufen

Im Menü "Anzeige" können Sie folgende Informationen einblenden:

DAB-Betrieb	FM (UKW) - Betrieb
DLS: durchlaufender Text mit zusätzlichen Informationen, die die Sender u. U. bereitstellen	RDS Radiotext (PS Programmname, Frequenz)
Signalstärke	Programmtyp
Programmtyp	Frequenz
Ensemble/Multiplex Gruppenname	Audio Mode Stereo, Mono
Song Titel, News, Schlagzeilen, etc.	Powerstatus
Multiplex Nummer, Frequenz	Zeit
Signalfehler	Datum
Audio Bit Rate/Encoding	
Powerstatus	
Zeit	
Datum	

Wie Sie Fehler beseitigen

Wenn das Gerät nicht wie vorgesehen funktioniert, überprüfen Sie es anhand der folgenden Tabellen.

Wenn Sie die Störung auch nach den beschriebenen Überprüfungen nicht beheben können, nehmen Sie bitte Kontakt mit dem Hersteller auf.

Probleme mit dem Gerät

Symptom	Mögliche Ursache/Abhilfe
Gerät lässt sich nicht einschalten.	Das Gerät wird nicht mit Strom versorgt. Schließen Sie den Netzstecker richtig an die Netzsteckdose an. Ggf. andere Steckdose wählen.
Es ist kein Ton zu hören.	Erhöhen Sie die Lautstärke. Ggf. ist die falsche Quelle gewählt worden.

Symptom	Mögliche Ursache/Abhilfe
Es ist ein Störrauschen zu hören.	In der Nähe des Geräts sendet ein Mobiltelefon oder ein anderes Gerät störende Radiowellen aus. Entfernen Sie das Mobiltelefon oder das Gerät aus der Umgebung des Geräts.
Es treten andere Bedienungsstörungen, laute Geräusche oder eine gestörte Display-Anzeige auf.	Elektronische Bauteile des Geräts sind gestört. Netzgerät: Ziehen Sie den Netzstecker. Lassen Sie das Gerät ca. 10 Sekunden von der Stromquelle getrennt. Schließen Sie das Gerät erneut an.
Das Display schaltet sich nicht ein.	Gerät ausschalten. Netzstecker ziehen, wieder einstecken, Gerät einschalten.

Probleme mit dem Radio

Symptom	Mögliche Ursache/Abhilfe
Es wird kein Radiosender empfangen.	Das Gerät befindet sich nicht im Radio-Modus. Taste MODE drücken.
Es wird kein DAB-Signal empfangen.	Überprüfen Sie, ob in der Region DAB Empfang möglich ist. Richten Sie die Antenne neu aus. Probieren Sie, andere Sender zu empfangen.
Der Ton ist schwach oder von schlechter Qualität.	Andere Geräte, z. B. Fernseher stören den Empfang. Stellen Sie das Gerät weiter entfernt von diesen Geräten auf. Die Antenne ist nicht ausgezogen oder ausgerichtet. Ziehen Sie die Antenne aus.



Technische Daten

Abmessungen Gerät (Breite x Höhe x Tiefe)	104 mm x 116 mm x 104 mm
Gewicht:	ca. 0,5 kg
Leistungsaufnahme	< 1 W in Standby
Spannungsversorgung (Eingang):	100 – 240 V Wechselstrom, 50/60 Hz, 0,2 A
Netzteil:	Ausgang: 6 V  , 0,5 A
Ausgangsleistung:	1 W rms
Umgebungsbedingungen:	+5 °C bis +35 °C 5 % bis 90 % relative Luftfeuchte (nicht kondensierend)
Radio: Empfangsfrequenzen:	UKW 87,5–108 MHz DAB 174–240 MHz
Antenne:	DAB/UKW-Wurfantenne
Kopfhörer-Anschlussbuchse (mono):	3,5 mm

Technische Änderungen und Irrtümer vorbehalten.
Die Abmessungen sind ungefähre Werte.

Wie Sie den Hersteller erreichen

DGC GmbH
Graf-Zeppelin-Str. 7

D-86899 Landsberg
www.dual.de

Entsorgungshinweise

Entsorgung der Verpackung

Ihr neues Gerät wurde auf dem Weg zu Ihnen durch die Verpackung geschützt. Alle eingesetzten Materialien sind umweltverträglich und wieder verwertbar. Bitte helfen Sie mit und entsorgen Sie die Verpackung umweltgerecht. Über aktuelle Entsorgungswege informieren Sie sich bei Ihrem Händler oder über Ihre kommunale Entsorgungseinrichtung. Vor der Entsorgung des Gerätes sollten die Batterien entfernt werden.



Erstickungsgefahr!

Verpackung und deren Teile nicht Kindern überlassen.
Erstickungsgefahr durch Folien und anderen Verpackungsmaterialien.

Wie Sie das Gerät entsorgen

Altgeräte sind kein wertloser Abfall. Durch umweltgerechte Entsorgung können wertvolle Rohstoffe wieder gewonnen werden. Erkundigen Sie sich in Ihrer Stadt- oder Gemeindeverwaltung nach Möglichkeiten einer umwelt- und sachgerechten Entsorgung des Gerätes.



Dieses Gerät ist entsprechend der Richtlinie 2002/96/EG über Elektro- und Elektronik-Altgeräte (WEEE) gekennzeichnet.

Dieses Produkt darf am Ende seiner Lebensdauer nicht über den normalen Haushaltsabfall entsorgt werden, sondern muss an einem Sammelpunkt für das Recycling von elektrischen und elektronischen Geräten abgegeben werden. Das Symbol auf dem Produkt, der Gebrauchsanleitung oder der Verpackung weist darauf hin. Die Werkstoffe sind gemäß ihrer Kennzeichnung wiederverwertbar. Mit der Wiederverwendung, der stofflichen Verwertung oder anderen Formen der Verwertung von Altgeräten leisten Sie einen wichtigen Beitrag zum Schutze unserer Umwelt.



Lebensgefahr!

Bei ausgedienten Geräten Netzstecker ziehen. Netzkabel durchtrennen und mit dem Stecker entfernen.