



DAB 501

**Micro-Stereoanlage mit
DAB/DAB+/UKW-Radio
und CD-Spieler**



Bedienungsanleitung

Das Vorwort

Diese Bedienungsanleitung hilft Ihnen beim

- bestimmungsgemäßen und
- sicheren

Gebrauch Ihrer Micro-Stereoanlage, im folgenden Anlage oder Gerät genannt.

Die Zielgruppe dieser Bedienungsanleitung

Die Bedienungsanleitung richtet sich an jede Person, die das Gerät

- aufstellt,
- bedient,
- reinigt
- oder entsorgt.

Die Gestaltungsmerkmale dieser Bedienungsanleitung

Verschiedene Elemente der Bedienungsanleitung sind mit festgelegten Gestaltungsmerkmalen versehen. So können sie leicht feststellen, ob es sich um

normalen Text,

- Aufzählungen oder

➔ Handlungsschritte

handelt.

Reset-Hinweis:

In seltenen Fällen kann es passieren, dass die Software des Gerätes „einfriert“ und das Gerät nicht mehr auf eine Bedienung reagiert.

In diesem Falle gehen Sie bitte wie folgt vor:

- Gerät mit POWER 23 ausschalten
- Kurze Zeit warten
- Gerät einschalten.

Der Systemspeicher wird zurückgesetzt und das Gerät ist wieder betriebsbereit.

Inhaltsverzeichnis

Geräteübersicht	5
Fernbedienung	7
Hinweise zur Handhabung	8
Sicherheitshinweise	8
Umgang mit Batterien	10
Aufstellen des Geräts	11
Die Beschreibung des Gerätes	13
Der Lieferumfang	13
Die besonderen Eigenschaften des Gerätes	13
Wie Sie das Gerät zum Betrieb vorbereiten	14
Wie Sie die Lautsprecher anschließen.....	14
Wie Sie den Antennenempfang verbessern.....	15
Wie Sie die Batterien einlegen	15
Wie Sie das Netzkabel anschließen.....	16
Wie Sie einen Kopfhörer benutzen	17
Wie Sie eine externe Tonquelle anschließen	17



Wie Sie allgemeine Geräte-Funktionen bedienen	18
Wie Sie das Gerät einschalten	18
Wie Sie die Quelle einstellen	19
Wie Sie die Lautstärke einstellen.....	19
Wie Sie den Klang einstellen	19
Wie Sie die Stummschaltung einschalten.....	19
Wie Sie die Sleep-Funktion benutzen.....	19
Wie Sie das Gerät ausschalten	19
Die DAB-Funktion	20
Was ist DAB.....	20
Wie Sie einen Suchlauf bei DAB durchführen	21
Manuelle Senderwahl / Tuning bei DAB	21
Wie Sie DAB-Sender speichern.....	22
Wie Sie das Gerät auf Werkseinstellung zurücksetzen	22
Wie Sie die Software-Version darstellen.....	23
Wie Sie die Displayanzeigen aufrufen	23
Der UKW-Betrieb	24
Wie Sie den Radiobetrieb einschalten	24
Wie Sie Mono/Stereo einstellen.....	24
Wie Sie UKW-Sender speichern.....	25
Displayanzeigen	25

Wie Sie den CD-Player bedienen	26	Wie Sie die Weckfunktion benutzen	31
Allgemeine Hinweise zu CDs/	26	Uhrzeit manuell einstellen.....	31
Welche Discs Sie verwenden können	27	Wecker einstellen	31
Wie Sie Discs einlegen	27	Weckfunktion ein- und ausschalten	32
Wie Sie Discs entnehmen	27	Wie Sie das Gerät reinigen	33
Wie Sie eine Disc wiedergeben	28	Hinweise zur CD	33
Wie Sie Titel einstellen	28	Wie Sie Fehler beseitigen	34
Wie Sie die Wiederholungsfunktion nutzen.....	28	Technische Daten	37
Wie Sie den Zufallsgenerator nutzen	29	Entsorgungshinweise	38
Wie Sie Titel anspielen (INTRO)	29		
Wie Sie die Programmier-Funktion nutzen.....	30		

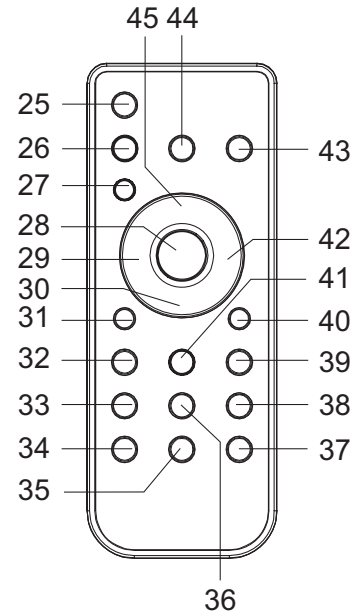
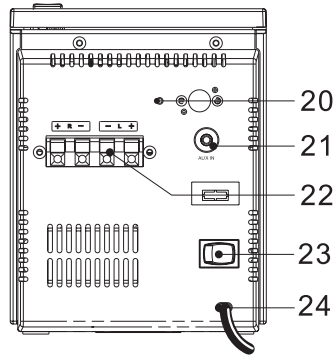
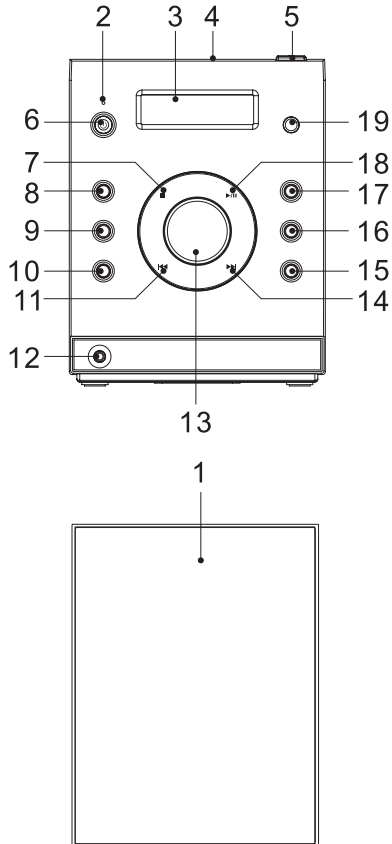
Geräteübersicht



Geräteübersicht

1		Lautsprecher			
2	LED	LED-Anzeige Standby			
3		LCD-Display			
4		CD-Fach			
5	OPEN CLOSE	CD-Fach öffnen, schließen			
6	 STANDBY/ON	Einschalten, Ausschalten (STANDBY)			
7	 STOP	CD: Wiedergabe stoppen			
8	FUNCTION	Betriebsart wählen: DAB, FM, CD, AUX			
9	MENU / INFO	Einblenden Displayinformationen			
10	SELECT	Menüoption aktivieren Lang drücken: Manual tune Umschaltung mono, stereo			
	FM MONO/ST.				
11	SKIP/TUNE 	DAB: durch Stationen schalten UKW: Frequenz einstellen durch Menü schalten CD: Titelwahl, Suchlauf Uhrzeit einstellen		14	SKIP/TUNE 
12	PHONES	Kopfhöreranschluss, 3,5 mm Klinke			DAB: durch Stationen schalten UKW: Frequenz einstellen durch Menü schalten CD: Titelwahl, Suchlauf Uhrzeit einstellen
13	VOLUME	Lautstärkeregler Nach rechts: lauter Nach links: leiser		15	PRESET 
				16	PRESET 
				17	PRESET/MEMORY
				18	PLAY/PAUSE  SCAN
				19	IR
				20	ANT
				21	AUX IN
				22	SPEAKER
				23	POWER ON OFF
				24	AC ~
				-	

Fernbedienung

25	 STANDBY/ON	Einschalten, Ausschalten (STANDBY)
26	MENU / INFO	Einblenden Displayinformationen
27	REPEAT	Wiederholfunktion REPEAT
28	SELECT FM MONO/ST.	Menüoption aktivieren Lang drücken: Manual tune Umschaltung mono, stereo
29	SKIP/TUNE  	DAB: durch Stationen schalten UKW: Frequenz einstellen durch Menü schalten CD: Titelwahl, Suchlauf Uhrzeit einstellen
30	 STOP	CD: Wiedergabe stoppen
31	PRESET 	Gespeicherte Sender durchschalten
32	CLOCK	Uhrzeit einstellen
33	EQ	Equalizer-Klangeinstellung
34	MUTE	Stummschaltung
35 37	VOLUME	Lautstärketaste – leiser, + lauter
36	INTRO	CD: Anspielfunktion

38	SLEEP	Sleep-Funktion
39	TIMER	Weck-Funktion einstellen
40	PRESET 	Gespeicherte Sender durchschalten
41	RANDOM	CD: Zufallswiedergabe
42	SKIP/TUNE   	DAB: durch Stationen schalten UKW: Frequenz einstellen durch Menü schalten CD: Titelwahl, Suchlauf Uhrzeit einstellen
43	PRESET/MEMORY	Sender speichern
44	FUNCTION	Betriebsart wählen
45	PLAY/PAUSE  	CD: Wiedergabe starten, Pause DAB: Full scan UKW: Automatischer Suchlauf

Hinweise zur Handhabung

Lesen Sie bitte alle Sicherheitshinweise sorgfältig durch und bewahren Sie diese für spätere Fragen auf. Befolgen Sie immer alle Warnungen und Hinweise in dieser Bedienungsanleitung und auf der Rückseite des Gerätes.



Sicherheitshinweise

Vorsicht!

- Das Gerät darf nur an eine Netzspannung von 230 V-240 V~, 50 Hz angeschlossen werden. Versuchen Sie niemals, das Gerät mit einer anderen Spannung zu betreiben.
- Der Netzstecker darf erst angeschlossen werden, nachdem die Installation vorschriftsmäßig beendet ist.
- Wenn das Netzkabel defekt ist bzw. wenn das Gerät sonstige Schäden aufweist, darf es nicht in Betrieb genommen werden.
- Beim Abziehen des Steckers von der Steckdose am Stecker ziehen - nicht am Kabel.
- Um Feuergefahr und die Gefahr eines elektrischen Schlages zu vermeiden, setzen Sie das Gerät weder Regen noch sonstiger Feuchtigkeit aus.
- Vermeiden Sie den Kontakt des Gerätes mit Wasser oder Feuchtigkeit.
- Nehmen Sie das Gerät nicht in der Nähe von Badewannen, Swimmingpools oder spritzendem Wasser in Betrieb.
- Stellen Sie keine Behälter mit Flüssigkeit, z.B. Blumenvasen, auf das Gerät. Diese könnten umfallen, und die auslaufende Flüssigkeit kann zu erheblicher Beschädigung bzw. zum Risiko eines elektrischen Schlages führen.
- Sollten Fremdkörper oder Flüssigkeit in das Gerät gelangen, ziehen Sie sofort den Netzstecker aus der Steckdose. Lassen Sie das Gerät von qualifiziertem Fachpersonal überprüfen, bevor Sie es wieder in Betrieb nehmen. Andernfalls besteht die Gefahr eines elektrischen Schlags.
- Öffnen sie nicht das Gehäuse. Andernfalls besteht die Gefahr eines elektrischen Schlags.
- Versuchen Sie niemals ein defektes Gerät selbst zu reparieren. Wenden Sie sich immer an eine unserer Kundendienststellen.
- Öffnen Sie das Gerät auf keinen Fall – dies darf nur der Fachmann.
- Fremdkörper, z.B. Nadeln, Münzen, etc., dürfen nicht in das Innere des Gerätes fallen.

- Die Anschlusskontakte nicht mit metallischen Gegenständen oder den Fingern berühren. Die Folge können Kurzschlüsse sein.
- Es dürfen keine offenen Brandquellen, wie z.B. brennende Kerzen auf das Gerät gestellt werden.
- Lassen Sie Kinder niemals unbeaufsichtigt dieses Gerät benutzen.
- Überlassen Sie Wartungsarbeiten stets qualifiziertem Fachpersonal. Andernfalls gefährden Sie sich und andere.
- Das Gerät bleibt auch in ausgeschaltetem Zustand Standby mit dem Stromnetz verbunden. Ziehen Sie den Netzstecker aus der Steckdose, falls Sie das Gerät über einen längeren Zeitraum nicht benutzen. Ziehen Sie nur am Stecker, nicht am Kabel.
- Hören Sie Musik oder Radio nicht mit großer Lautstärke. Dies kann zu bleibenden Gehörschäden führen.
- Dieses Gerät ist nicht dafür bestimmt, durch Personen (einschließlich Kinder) mit eingeschränkten physischen, sensorischen oder geistigen Fähigkeiten oder mangels Erfahrung und/oder mangels Wissen benutzt zu werden, es sei denn, sie werden durch eine für ihre Sicherheit zuständige Person beaufsichtigt oder erhielten von ihr Anweisungen, wie das Gerät zu benutzen ist.

- Kinder müssen beaufsichtigt werden, um sicherzustellen, dass sie nicht mit dem Gerät spielen.
- Es ist verboten Umbauten am Gerät vorzunehmen.
- Beschädigte Geräte bzw. beschädigte Zubehörteile dürfen nicht mehr verwendet werden.



Der CD-Player verwendet einen unsichtbaren Laserstrahl. Dieser kann Ihre Augen bei falscher Handhabung verletzen. Schauen Sie niemals in das geöffnete CD-Fach.

- Dieses Gerät wurde als Laser-Gerät der Klasse 1 (CLASS 1 LASER) eingestuft. Der entsprechende Aufkleber (CLASS 1 LASER PRODUCT) befindet sich auf der Rückseite des Geräts.



Umgang mit Batterien

- Achten Sie darauf, dass Batterien nicht in die Hände von Kindern gelangen. Kinder könnten Batterien in den Mund nehmen und verschlucken. Dies kann zu ernsthaften Gesundheitsschäden führen. Bewahren Sie deshalb Batterien und Fernbedienung für Kleinkinder unerreichbar auf. In diesem Fall sofort einen Arzt aufsuchen!
- Normale Batterien dürfen nicht geladen, mit anderen Mitteln reaktiviert, nicht auseinandergenommen, erhitzt oder ins offene Feuer geworfen werden (**Explosionsgefahr!**).
- Wechseln Sie schwächer werdende Batterien rechtzeitig aus. Batteriekontakte und Gerätekontakte vor dem Einlegen reinigen.
- Wechseln Sie immer alle Batterien gleichzeitig aus und verwenden Sie Batterien des gleichen Typs.
- Bei falsch eingelegter Batterie besteht **Explosionsgefahr!**
- Versuchen Sie nicht, die Batterie wiederaufzuladen, auseinander zu nehmen, auf eine Temperatur von über 100°C zu erhitzen oder zu verbrennen.
- Entsorgen Sie verbrauchte Batterien sofort. Ersetzen Sie Batterien nur durch Batterien des richtigen Typs und der richtigen Modellnummer

Vorsicht!

- Batterien keinen extremen Bedingungen aussetzen. Nicht auf Heizkörpern ablegen, nicht direkter Sonnenstrahlung aussetzen!
- Ausgelaufene oder beschädigte Batterien können bei Berührung mit der Haut Verätzungen verursachen. Benutzen Sie in diesem Fall geeignete Schutzhandschuhe. Reinigen Sie das Batteriefach mit einem trockenen Tuch.

Wichtiger Hinweis zur Entsorgung:

Batterien können Giftstoffe enthalten, die die Gesundheit und die Umwelt schädigen.

- Batterien unterliegen der Europäischen Richtlinie 2006/66/EG. Diese dürfen nicht mit dem normalen Hausmüll entsorgt werden.
- Bitte informieren Sie sich über die örtlichen Bestimmungen zu gesonderten Entsorgung von Batterien, da durch die korrekte Entsorgung Umwelt und Menschen vor möglichen negativen Folgen geschützt werden.

Dieses Zeichen finden Sie auf schadstoffhaltigen Batterien:



Bestimmungsgemäßer Gebrauch

Das Gerät ist für den Empfang von Radiosendungen, als CD-Spieler und für die Wiedergabe von Musikdateien von externen Geräten entwickelt. Das Gerät ist für den privaten Gebrauch konzipiert und nicht für gewerbliche Zwecke geeignet.

Aufstellen des Geräts

- Stellen Sie das Gerät auf einen festen, sicheren und horizontalen Untergrund. Sorgen Sie für gute Belüftung.
- Stellen Sie das Gerät nicht auf weiche Oberflächen wie Teppiche, Decken oder in der Nähe von Gardinen und Wandbehängen auf. Die Lüftungsöffnungen könnten verdeckt werden. Die notwendige Luftzirkulation kann dadurch unterbrochen werden. Dies könnte möglicherweise zu einem Gerätebrand führen.
- Die Lüftungsschlitze der Rückwand und den Seiten müssen stets frei bleiben. Sie dürfen nicht durch Gardinen, Decken oder Zeitungen verdeckt werden
- Stellen Sie das Gerät nicht in der Nähe von Wärmequellen wie Heizkörpern auf. Vermeiden Sie direkte Sonneneinstrahlungen und Orte mit außergewöhnlich viel Staub.
- Der Standort darf nicht in Räumen mit hoher Luftfeuchtigkeit, z.B. Küche oder Sauna, gewählt werden, da Niederschläge von Kondenswasser zur Beschädigung des Gerätes führen können. Das Gerät ist für die Verwendung in trockener Umgebung und in gemäßigttem Klima vorgesehen und darf nicht Tropf- oder Spritzwasser ausgesetzt werden.

- Beachten Sie, dass die Gerätefüße u.U. farbige Abdrücke auf bestimmten Möbeloberflächen hinterlassen könnten. Verwenden Sie einen Schutz zwischen Ihren Möbeln und dem Gerät.
- Sie dürfen das Gerät nur in senkrechter Position betreiben. **Nicht** im Freien verwenden!
- Halten Sie das Gerät und die Discs von Geräten fern, die starke Magnetfelder erzeugen.
- Stellen Sie keine schweren Gegenstände auf das Gerät.
- Wenn Sie das Gerät von einer kalten in eine warme Umgebung bringen, kann sich im Inneren des Geräts Feuchtigkeit niederschlagen. Warten Sie in diesem Fall etwa eine Stunde, bevor Sie ihn es Betrieb nehmen.
- Verlegen Sie das Netzkabel so, dass niemand darüber stolpern kann.
- Stellen Sie sicher, dass das Netzkabel oder der Stecker immer leicht zugänglich sind, so dass Sie das Gerät schnell von der Stromversorgung trennen können!
- Die Steckdose sollte möglichst nah am Gerät sein.
- Zur Netzverbindung Netzstecker vollständig in die Steckdose stecken.
- Verwenden Sie einen geeigneten, leicht zugänglichen Netzanschluss und vermeiden Sie die Verwendung von Mehrfachsteckdosen!
- Netzstecker nicht mit nassen Händen anfassen, Gefahr eines elektrischen Schlages!
- Bei Störungen oder Rauch- und Geruchsbildung aus dem Gehäuse sofort Netzstecker aus der Steckdose ziehen!
- Ziehen Sie vor Ausbruch eines Gewitters den Netzstecker.
- Wenn das Gerät längere Zeit nicht benutzt wird, z.B. vor Antritt einer längeren Reise, ziehen Sie den Netzstecker.
- Wenn das Gerät längere Zeit nicht betrieben wird, entnehmen Sie alle Batterien, da diese auslaufen und Gerät beschädigen können.
- Zu hohe Lautstärke, besonders bei Kopfhörern, kann zu Gehörschäden führen.
- Das Gerät nicht in der Nähe von Geräten aufstellen, die starke Magnetfelder erzeugen (z.B. Motoren, Lautsprecher, Transformatoren).
- Das Gerät verwendet einen unsichtbaren Laserstrahl. Dieser kann Ihre Augen bei falscher Handhabung verletzen. Schauen Sie niemals in die geöffnete Disk-Schublade. Öffnen Sie nie das Gerät bzw. Gehäuse.

Fernbedienung:

- Wenn das Gerät längere Zeit nicht betrieben wird, entnehmen Sie alle Batterien, da diese auslaufen und das Gerät beschädigen können.

Die Beschreibung des Gerätes

Der Lieferumfang

Bitte stellen Sie sicher, dass alle nachfolgend aufgeführten Zubehörteile vorhanden sind:

- Die Micro-Stereoanlage,
- Fernbedienung inkl. Batterie,
- 2 Lautsprecher,
- diese Bedienungsanleitung.

Die besonderen Eigenschaften des Gerätes

Das Gerät besteht aus einem DAB/DAB+/UKW-Radio mit CD-Spieler.

Mit diesem Gerät können Sie:

- CDs, CD-R/RWs abspielen. Selbstgebrannte CDs müssen „finalisiert“ sein. Beachten Sie dazu die Hinweise im Handbuch Ihres CD-Recorders.
- Der CD-Player kann einzelne Titel oder eine ganze CD automatisch wiederholen.
- Der CD-Player kann bis zu 20 Titel einer CD in einer programmierbaren Reihenfolge abspielen.

- Der CD-Player kann Titel mit der Zufall-Funktion und mit der Anspielfunktion abspielen.
- Mit dem digitalen DAB-Radio steht ein neues digitales Format zur Verfügung, durch welches man kristallklaren Sound in CD-Qualität hören kann
- Das Radio empfängt auf der UKW-Frequenz UKW 88–108 MHz.
- Das Gerät verfügt über eine Zeit- und Datumsanzeige.
- Das Gerät verfügt über eine Weckfunktion sowie die Einschlaffunktion.
- Sie können den Ton über einen Kopfhörer wiedergeben.
- Sie können den Ton externer Geräte wiedergeben.
- Sie können die Lautstärke mit einem Tastendruck auf die Taste MUTE ganz abschalten

Wie Sie das Gerät zum Betrieb vorbereiten

Sie können das Gerät an das normale Stromnetz (230 V – 240 V ~ / 50 Hz) anschließen.

Die beim Betrieb entstehende Wärme muss durch ausreichende Luftzirkulation abgeführt werden. Deshalb darf das Gerät nicht abgedeckt oder in einem geschlossenen Schrank untergebracht werden. Sorgen Sie für einen Freiraum von mindestens 10 cm um das Gerät.

Vorsicht!

Verbinden Sie zuerst die Geräte-Komponenten untereinander bevor Sie die Netzverbindung herstellen.

Wie Sie die Lautsprecher anschließen

- Nur die mitgelieferten Lautsprecher anschließen!
 - Zum Lautsprecheranschluss Gerät ausschalten und Netzstecker aus der Steckdose ziehen!
- ➔ Drücken Sie die Klemmhebel nieder und stecken Sie die Kabel der Lautsprecher in die Anschlussbuchsen (22). Die linke Lautsprecherbox ist mit der Anschlussklemme L und die rechte Box mit der Klemme R zu verbinden.
- ➔ Die schwarze Ader des Lautsprecherkabels ist

jeweils an der schwarzen (–) Klemme des Gerätes zu befestigen. Die andere Ader ist an der roten (+) Klemme zu befestigen.

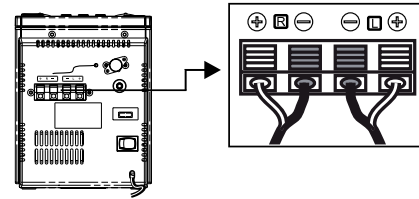

Hinweis:

Nur das abisolierte Ende des Lautsprecherkabels einstecken!

Um die beste Klangqualität zu erhalten, positionieren Sie die Lautsprecher möglichst so, dass diese ein gleichschenkeliges Dreieck bilden (siehe nachstehende Abbildung).

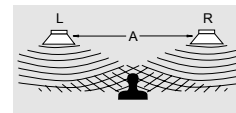

Wenn die Lautsprecher durch Vorhänge, Möbel oder ähnlichem verdeckt werden, wird die Klangqualität schlechter. Stellen Sie daher alle Lautsprecher so auf, dass sich kein Hindernis zwischen Ihrer Hörposition und den Lautsprechern befindet.

Wie Sie den Antennenempfang verbessern

Die Anzahl und Qualität der zu empfangenden Sender hängt von den Empfangsverhältnissen am Aufstellort ab. Mit der DAB/UKW-Wurfantenne (20) kann ein brauchbarer Empfang erzielt werden. Diese Antenne muss in voller Länge auf den günstigsten Empfang ausgerichtet werden. Bei schlechtem Empfang raten wir mit der Taste MONO/ST. (28) auf MONO zu schalten.

Hinweis:

Für ausreichenden DAB-Empfang sollten Sie die Antenne stets vertikal positionieren.

Wie Sie die Batterien einlegen

→ Zum Betrieb der Fernbedienung ist eine Batterie bereits eingelegt (CR2032). Zum Betrieb müssen Sie den Isolierstreifen im Batteriefach entfernen.

Sollte die Fernbedienung auf Eingaben nicht mehr reagieren, wechseln Sie die Knopfzelle aus. Gehen Sie dazu folgendermaßen vor:

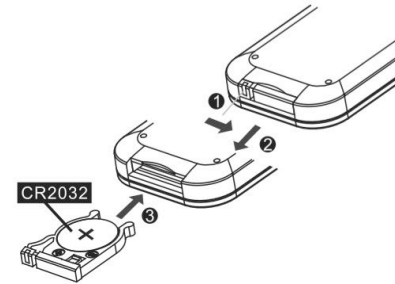

- Entfernen Sie den Batteriehalter auf der Unterseite der Fernbedienung, drehen Sie dazu die Fernbedienung um.
- Drücken Sie den Hebel **1** in Pfeilrichtung nach innen.
- Ziehen Sie dann den Batteriehalter in Richtung **2**. Nehmen Sie den Batteriehalter heraus.
- Legen Sie eine Batterie vom Typ CR2032, 3 V ein. Achten Sie beim Einlegen auf die richtige Polung. Pluspol beim Einlegen nach oben **3**.
- Schließen Sie das Batteriefach wieder sorgfältig, so dass der Hebel des Batteriehalters einrastet.

Hinweis:

Wird die Fernbedienung längere Zeit nicht benutzt, sollte die Batterie herausgenommen werden. Andernfalls kann die Fernbedienung durch Auslaufen der Batterie beschädigt werden.

Nimmt die Reichweite der Fernbedienung ab, sollte die Batterie gegen eine neue ausgewechselt werden.

Verwenden Sie auslaufgeschützte Batterien!

Wichtiger Hinweis zur Entsorgung

Batterien können Giftstoffe enthalten, die die Umwelt schädigen.

- ➔ Entsorgen Sie die Batterien deshalb unbedingt entsprechend den für Sie geltenden gesetzlichen Bestimmungen. Werfen Sie die Batterien niemals in den normalen Hausmüll.

Wie Sie das Netzkabel anschließen

- ➔ Stecken Sie den Netzstecker AC~ (24) in die Netzsteckdose. Die LED (2) leuchtet in Standby.

Hinweis:

Ziehen Sie bei Nichtverwendung den Stecker aus der Steckdose. Ziehen Sie am Netzstecker und nicht am Kabel. Ziehen Sie vor Ausbruch eines Gewitters den Netzstecker. Wenn das Gerät längere Zeit nicht benutzt wird, z.B. vor Antritt einer längeren Reise, ziehen Sie den Netzstecker.

Hinweis:

Nach einem Stromausfall wird möglicherweise nicht die korrekte Uhrzeit angezeigt.

Wenn das Gerät an die Netzspannung angeschlossen und mit dem Netzschalter eingeschaltet ist, sind aufgrund der Standby-Funktion Teile des Gerätes in Betrieb. Um das Gerät ganz auszuschalten, muss der Netzschalter (23) auf OFF stehen oder der Netzstecker gezogen werden.

Wie Sie einen Kopfhörer benutzen



Gehörschäden!

Hören Sie Discs oder Radio nicht mit großer Lautstärke über Kopfhörer. Dies kann zu bleibenden Gehörschäden führen. Regeln Sie vor der Verwendung von Kopfhörern die Gerätelautstärke auf minimale Lautstärke.

Wenn Sie einen Kopfhörer (nicht im Lieferumfang) anschließen, sind die Lautsprecher stumm geschaltet.

- Verwenden Sie nur Kopfhörer mit 3,5 Millimeter Klinkenstecker.
- Stecken Sie den Stecker des Kopfhörers in die Kopfhörer-Buchse (12) des Gerätes.

Die Klangwiedergabe erfolgt jetzt ausschließlich über den Kopfhörer.

- Wenn Sie wieder über die Lautsprecher hören möchten, ziehen Sie den Stecker des Kopfhörers aus der Kopfhörer-Buchse des Gerätes.

Wie Sie eine externe Tonquelle anschließen

Sie können den Ton eines externen Gerätes (z. B. MP3-Player etc.) über die Lautsprecher des Gerätes wiedergeben.

- Schließen Sie ein Audiokabel (3,5 mm Klinke) des Audioausgangs Ihres externen Gerätes an den AUX-Anschluss (21) auf der Geräterückseite an.
- Wählen Sie mit der mit FUNCTION (44) die Betriebsart AUX.
- Regeln Sie die Lautstärke am angeschlossenen Gerät.
- Starten Sie die Wiedergabe am externen Gerät.

Wie Sie die Quelle einstellen

- Drücken Sie FUNCTION (8) am Gerät bzw. (44) der Fernbedienung wiederholt, um zur gewünschten Quelle zu schalten:
- DAB, FM, CD, AUX.

Wie Sie die Lautstärke einstellen

- Drehen Sie den Regler VOLUME (13), um die gewünschte Lautstärke einzustellen.
+ : lauter,
– : leiser.
- Drücken Sie die Taste – VOLUME + (35, 37) der Fernbedienung, um leiser bzw. lauter zu stellen.

Wie Sie den Klang einstellen

- Drücken Sie die Taste EQ (33) wiederholt. Damit können Sie den wiedergegebenen Sound der gehörten Musikrichtung anpassen.
- Folgende Einstellungen sind möglich: FLAT (Aus), CLASSIC, ROCK, POP, JAZZ. Die Einstellung FLAT bedeutet, dass keine Soundeffekte gewählt sind.
- Die aktive Einstellung wird im Display angezeigt.

Wie Sie die Stummschaltung einschalten

Sie können die Lautstärke mit einem Tastendruck auf die Taste MUTE (34) abschalten. Ein erneutes Drücken der Taste MUTE (34) schaltet die Lautstärke wieder ein.

Wie Sie die Sleep-Funktion benutzen

Sie können in Schritten von 90, 80, 70, ..., 10, OFF Minuten den Zeitraum einstellen, nach dem sich das Gerät in jeder Betriebsart in Standby schaltet.

- Drücken Sie dazu die Taste SLEEP (38) wiederholt, im Display wird die jeweils verbleibende Spielzeit dargestellt.

Wie Sie das Gerät ausschalten

- Mit dem Schalter  STANDBY/ON (6) bzw. (25) schalten Sie das Gerät aus, die LED (2) leuchtet, die Uhrzeit erscheint im Display.

Die DAB-Funktion

Was ist DAB

DAB ist ein neues digitales Format, durch welches Sie kristallklaren Sound in CD-Qualität hören können. Selbst im Auto oder im Zug haben Sie somit einen guten, geräuschfreien Empfang. DAB Broadcast benutzt einen Hochgeschwindigkeits-Datenstream im Radiokanal.

Anders als bei herkömmlichen Analogradiosendern werden bei DAB mehrere Sender auf ein und derselben Frequenz ausgestrahlt. Dies nennt man Ensemble oder Multiplexe. Ein Ensemble setzt sich aus der Radiostation sowie mehreren Servicekomponenten oder Datendiensten zusammen, welche individuell von den Radiostationen gesendet werden. Infos z.B unter www.digitalradio.de oder www.digitalradio.ch.

Datenkomprimierung

Digital Radio macht sich dabei Effekte des menschlichen Gehörs zunutze. Das menschliche Ohr nimmt Töne, die unter einer bestimmten Mindestlautstärke liegen, nicht wahr. Daten, die sich unter der sog. Ruhehörschwelle befinden, können also herausgefiltert werden. Dies wird ermöglicht, da in einem digitalen Datenstrom zu jeder Informationseinheit auch die zugehörige relative Lautstärke zu anderen Einheiten gespeichert ist. In einem Tonsignal werden zudem bei einem bestimmten Grenzwert die leiseren Anteile von den lauterem überlagert. Alle

Tonformationen in einem Musikstück, die unter die sog. Mithörschwelle fallen, können aus dem zu übertragenden Signal herausgefiltert werden. Dies führt zur Reduzierung des zu übertragenden Datenstroms, ohne einen wahrnehmbaren Klangunterschied für den Hörer (MUSICAM-Verfahren).

Audio Stream

Audiostreams sind bei Digital Radio kontinuierliche Datenströme, die MPEG 1 Audio Layer 2 Frames enthalten und damit akustische Informationen darstellen. Damit lassen sich gewohnte Radioprogramme übertragen und auf der Empfängerseite anhören. In Digital Radio wird das MUSICAM Format verwendet, das zwei MPEG konforme PADs für Zusatzdaten vorsieht. Dies wird auch als PAD Datendienste bezeichnet. Digital Radio bringt Ihnen nicht nur Radio in exzellenter Soundqualität sondern zusätzliche Informationen. Diese können sich auf das laufende Programm beziehen (z.B. Titel, Interpret) oder unabhängig davon sein (z.B. Nachrichten, Wetter, Verkehr, Tipps).

DAB Radioempfang

Service Wahl und Suche

Das Gerät startet automatisch den Sendersuchlauf, wenn es eingeschaltet wird. Sollte kein Sender empfangen werden, erscheint "Signal N/A" auf dem Display. "Signal N/A" bedeutet, dass entweder kein Empfang oder nur sehr schwacher Empfang möglich ist. In dem Fall müssten Sie den Standort wechseln.

Wie Sie einen Suchlauf bei DAB durchführen

Autotune Full scan – Funktion

Der automatische Suchlauf „Autotune Full scan“ scannt alle DAB Band III – Kanäle und findet somit alle Sender, die im Empfangsgebiet ausgestrahlt werden.

- Für den Empfang von Digitalradiostationen (DAB-Betrieb) sollte die Antenne (20) unbedingt in der vollen Länge vertikal positioniert werden.

Nach Beendigung des Suchlaufes wird der erste Sender in alphanumerischer Reihenfolge wiedergegeben.

- Um einen Full Scan durchzuführen, drücken und halten Sie die Taste ► II (18, 45).
- „Searching“ erscheint im Display mit dem Balken.
- Drücken Sie nach Abschluss I◀◀ (29), ▶▶I (42), um einen Sender zu wählen.

Hinweis:

Das Radio kehrt ca. 5 Sekunden nachdem keine Taste gedrückt wurde automatisch zum vorigen Sender zurück.

Wird keine Station gefunden, prüfen Sie die Teleskopantenne, ziehen Sie diese auf volle Länge aus. Führen Sie erneut einen Suchlauf durch.

- Überprüfen Sie, ob in Ihrem Gebiet Digitalradio-Stationen gesendet werden.

Secondary Services

Erscheint im Display das Symbol „>“ sendet die Station weitere Informationen, z.B. zusätzliche Kommentare zu einer Sportübertragung.

- Drücken Sie SELECT (28), um diese auszuwählen.

Manuelle Senderwahl / Tuning bei DAB

- Drücken und halten Sie die Taste SELECT (28). **Manual tune** erscheint. Die manuelle Senderwahl ist aktiv.
- Drücken Sie I◀◀ (29), ▶▶I (42), um durch die Labels 5A bis 13 F und deren Frequenzen zu schalten.
- Wird ein Ensemble auf einem der DAB-Kanäle gefunden, erscheint der Name im Display.
- Drücken Sie die Taste SELECT (28) zweimal, um das Ensemble zu öffnen, der erste Sender des Ensembles wird angezeigt.

Die Signalstärkeanzeige, siehe S. 23, hilft Ihnen, die Antenne korrekt auszurichten bzw. den optimalen Standort für Ihr DAB-Radio zu finden.

Die Balkenaussteuerung zeigt die aktuelle Signalstärke.

- Verändern Sie bei schlechtem Empfang die Antennenausrichtung bzw. den Radiostandort. Die Aussteuerung der Balken sollte zunehmen.

Wie Sie DAB-Sender speichern

Der Programm-Speicher kann bis zu 20 Stationen im DAB-Bereich speichern.

Hinweis:

Die gespeicherten Sender bleiben auch bei Stromausfall erhalten.

- Den gewünschten Sender einstellen.
- Drücken Sie MEMORY (43) und halten Sie die Taste gedrückt, bis die Speicherplatznummer blinkt.
- Stellen Sie den gewünschten Speicherplatz mit ▼ PRESET ▲ (31, 40) ein.
- Drücken Sie MEMORY (43) zur Bestätigung, „Preset # stored“ erscheint im Display.
- Speichern weitere Sender: Vorgang wiederholen.

Anwählen der programmierten Stationen

- MEMORY (43) drücken, mit ▼ PRESET ▲ (31, 40) Speicherplatz wählen und mit MEMORY (43) bestätigen.

Haben Sie keinen Sender auf den gewählten Programmplatz gespeichert, erscheint „Preset Empty“.

Löschen einer Programmplatz-Speicherung

- Neuen Sender auf jeweiligen Programmplatz speichern.

Wie Sie das Gerät auf Werkseinstellung zurücksetzen

Wenn Sie den Standort des Gerätes verändern, z.B. bei einem Umzug, sind möglicherweise die gespeicherten DAB-Sender nicht mehr zu empfangen. Mit dem Zurücksetzen auf Werkseinstellungen können Sie in diesem Fall alle gespeicherten Sender löschen, um gleichzeitig einen neuen Sendersuchlauf zu starten.

- Gerät mit Netz verbinden.
- Gerät einschalten und Taste FUNCTION (44) drücken und gedrückt halten. Die Meldung „Press SELECT Key to Reset“ erscheint.
- Mit Taste SELECT (28) bestätigen, der Speicher-Reset erfolgt.

- Das Gerät führt einen automatischen Sendersuchlauf „Auto Scan“ durch.
- Nach ca. 1 Minute ist der Suchlauf beendet, der erste Sender in alphanumerischer Reihenfolge wird wiedergegeben.

Hinweis:

Alle zuvor gespeicherten Sender werden gelöscht.
Falls Sie den Reset nicht im DAB-Mode sondern im FM-Mode durchgeführt haben, erscheint die Grundfrequenz 87,50 MHz.

Wie Sie die Software-Version darstellen

- Drücken und halten Sie die Taste INFO MENU (26), um die aktuelle Softwareversion einzublenden.

Wie Sie die Displayanzeigen aufrufen

Durch Drücken der Taste INFO (26) können Sie folgende Informationen einblenden:

DAB-Betrieb

Ensemble/Multiplex (Gruppenname)

Signalstärke

Uhrzeit, Datum

Frequenz

Bitrate in kbps, Audiostatus Mono/Stereo

Programmtyp

DLS: durchlaufender Text mit zusätzlichen Informationen, die die Sender u. U. bereitstellen



Der UKW-Betrieb

Wie Sie den Radiobetrieb einschalten

- Um zu UKW/FM zu schalten, Taste FUNCTION (44) wiederholt drücken, bis FM im Display erscheint.

Hinweis:

Beim erstmaligen Einschalten ist die Frequenz 87,5 MHz eingestellt.

Haben Sie bereits einen Sender eingestellt oder gespeichert, spielt das Radio den zuletzt eingestellten Sender.

Hinweis:

- Wenn Sie UKW einstellen, können Sie die Antenne (20) ausrichten, um den Empfang zu verbessern.

Wie Sie Mono/Stereo einstellen

Hinweis:

In der Regel werden UKW-Sender im Stereo-Ton empfangen. Das Gerät schaltet bei Empfangsstörungen oder schwachem Signal automatisch auf Mono.

Sie können auch manuell auf Mono schalten, dadurch wird der Empfang rauschärmer.

- Drücken Sie die Taste FM MONO/ST. (28), um zwischen „AUTO“ und „MONO“ zu wechseln.

Manuelle Senderwahl

- Drücken Sie I◀◀ (29), ▶▶I (42) im UKW-Betrieb, um den gewünschten Sender einzustellen. Das Display zeigt Frequenz an. Jeder Tastendruck verändert die Frequenz in 50 kHz-Schritten.

Automatische Senderwahl

- Drücken Sie I◀◀ (29), ▶▶I (42) und halten Sie die Taste gedrückt, um den automatischen Sendersuchlauf zu starten. **Alternativ:** drücken Sie ▶I (18, 45). Im Display läuft die Senderfrequenz abwärts/aufwärts.

Wird ein UKW-Sender mit ausreichend starkem Signal gefunden, stoppt der Suchlauf und der Sender wird wiedergegeben.

Hinweis:

Für die Einstellung schwächerer Sender benutzen Sie bitte die manuelle Senderwahl.

Wie Sie UKW-Sender speichern

Der Programm-Speicher kann bis zu 20 Stationen im FM-Bereich (UKW) speichern.

Hinweis:

Die gespeicherten Sender bleiben auch bei Stromausfall erhalten.

- Den gewünschten Sender einstellen.
- Drücken Sie MEMORY (43) und halten Sie die Taste gedrückt, bis die Speicherplatznummer blinkt.
- Stellen Sie den gewünschten Speicherplatz mit ▼ PRESET ▲ (31, 40) ein.
- Drücken Sie MEMORY (43) zur Bestätigung, „Preset # stored“ erscheint im Display.
- Speichern weitere Sender: Vorgang wiederholen.

Anwählen der programmierten Stationen

- MEMORY (43) drücken, mit ▼ PRESET ▲ (31, 40) Speicherplatz wählen und mit MEMORY (43) bestätigen.

Haben Sie keinen Sender auf den gewählten Programmplatz gespeichert, erscheint „Preset Empty“.

Löschen einer Programmplatz-Speicherung

- Neuen Sender auf jeweiligen Programmplatz speichern.

Displayanzeigen

- Drücken Sie INFO (26) wiederholt, um folgende Anzeigen einzublenden:

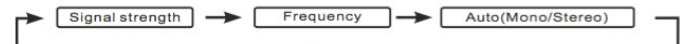

Wie Sie den CD-Player bedienen

Allgemeine Hinweise zu CDs/

Das Gerät ist für Musik-CDs geeignet, die mit Audio-Daten (CD-DA für CD-R und CD-RW) bespielt sind. Beim Brennen von CD-R und CD-RW mit Audio-Daten können verschiedene Probleme auftreten, die eine störungsfreie Wiedergabe bisweilen beeinträchtigen. Ursache hierfür sind fehlerhafte Software- und Hardware-Einstellungen oder der verwendete Rohling. Falls solche Fehler auftreten, sollten Sie den Kundendienst Ihres CD-Brenner/Brennersoftware-Herstellers kontaktieren oder entsprechende Informationen – z.B. im Internet – suchen.

Hinweis:

Wenn Sie Audio-CDs anfertigen, beachten Sie die gesetzlichen Grundlagen und verstoßen Sie nicht gegen die Urheberrechte Dritter.

Halten Sie das CD-Fach immer geschlossen, damit sich kein Staub auf der Laseroptik ansammelt.

Das Gerät kann normale Audio CDs (CD-DA) abspielen. Andere Dateiendungen wie z.B. *.doc, *.txt, *.pdf usw. werden nicht unterstützt.

Nicht abgespielt werden können u.a. Musikdateien oder Playlists mit den Endungen *.mp3, *.wma, *.AAC, *.DLF, *.M3U und *.PLS.

Bei fehlerhaften Titeln/Files wird die Wiedergabe beim nächsten Titel/File fortgesetzt.

Es ist von Vorteil beim Brennen der CD mit niedriger Geschwindigkeit zu brennen und die CD als Single-Session und finalisiert anzulegen.

Welche Discs Sie verwenden können

Der CD-Player ist mit CD- und CD-R/RW-Medien kompatibel. Sie können alle hier erwähnten Discs mit diesem Gerät ohne Adapter abspielen.

Spielen Sie keine anderen Medien wie DVDs etc. ab.



Disc-Größe 12 cm/8 cm CDs
Spielzeit 74 min. bzw. 24 min. max.

- ➔ Wenn Sie das Gerät transportieren, entfernen Sie die Disc aus dem Laufwerk. Damit vermeiden Sie Beschädigungen am CD-Player und der Disc.

Wie Sie Discs einlegen

- ➔ Vor der ersten Verwendung: Entfernen Sie zuerst den Transportschutz-Einleger aus dem CD-Fach (4).
- ➔ Um die CD-Wiedergabe einzuschalten, die Taste FUNCTION (8, 44) wiederholt drücken, bis CD im Display erscheint.
- ➔ Um CDs einzulegen, OPEN am CD-Fach (4) drücken, im Display (3) erscheint „Door Opened“. Der Deckel öffnet sich nach oben. Dabei darf der Deckel nicht behindert werden.

Hinweis:

Bei geöffnetem CD-Fach (4) ist darauf zu achten, dass keine Fremdgegenstände in das Gerät gelangen können.

Die Linse des Laserabtasters darf auf keinen Fall berührt werden.

- ➔ CD-Fach (4) nur bei Stillstand der CD öffnen.
- ➔ CD mit der bedruckten Seite nach oben vorsichtig einlegen und auf die Arretierung des Halters drücken. Vergewissern Sie sich, dass die CD nicht schief sitzt.
- ➔ CD-Fach (4) schließen. Die CD wird eingelesen, im Display erscheint „READING“, während des Einlesens. Nach Abschluss des Einlesevorgangs erscheinen „CD“ und die Anzahl der Titel sowie die Gesamtspielzeit im Display.
- ➔ Zum Starten der Wiedergabe, drücken Sie die Taste ► II (18, 45).

Hinweis:

Ist keine CD eingelegt erscheint nach kurzer Zeit „NO DISC“ im Display (3).

Warten Sie mit der Bedienung, bis der CD Inhalt komplett eingelesen wurde, um sicherzustellen, dass alle benötigten Informationen von der CD gelesen wurden.

Wie Sie Discs entnehmen

- ➔ Zum Entnehmen der CD zuerst die Wiedergabe mit der STOP-Taste (7, 30) beenden, das CD-Fach (4) öffnen und die CD an den Rändern entnehmen.

Wie Sie eine Disc wiedergeben

Wird die CD falsch eingelegt oder ist die CD fehlerhaft erscheint „NO DISC“ im Display (3).

Hinweis:

Die Titelnummer des aktuellen Titels sowie die Spielzeit erscheinen im Display (3).

- ➔ Wenn Sie eine Abspielpause wünschen, drücken Sie die Taste ► II (18, 45).

Das Gerät unterbricht die Wiedergabe. Im Display (3) erscheint „Pause“.

- ➔ Um die Wiedergabe fortzusetzen, drücken Sie erneut die Taste ► II (18, 45).
- ➔ Wenn Sie die Wiedergabe beenden wollen, drücken Sie die Taste STOP (7, 30). Im Display (3) erscheint die Gesamtzahl der Titel.

Hinweis:

Drücken Sie stets die Taste STOP (7, 30) vor der Entnahme der CD.

Wie Sie Titel einstellen

- ➔ Wenn Sie zum nächsten Titel springen wollen, drücken Sie einmal die Taste ►►I (42).
- ➔ Wenn Sie zum Beginn des Titels springen wollen, drücken Sie einmal die Taste I◄◄ (29).

- ➔ Wenn Sie zum vorigen Titel springen wollen, drücken Sie zweimal die Taste I◄◄ (29).

Das Display (3) zeigt die jeweils eingestellte Titelnummer.

- ➔ Drücken Sie so oft, bis die gewünschte Titelnummer angezeigt wird.

Schneller Suchlauf vorwärts oder rückwärts

Sie können im laufenden Titel einen schnellen Suchlauf vorwärts oder rückwärts durchführen, um eine bestimmte Stelle zu suchen. Dabei erfolgt die Musik-Wiedergabe über die Lautsprecher.

- ➔ Drücken Sie zum schnellen Vorlauf die Taste ►►I (42) und halten Sie die Taste gedrückt, bis Sie die gewünschte Stelle gefunden haben.
- ➔ Drücken Sie zum schnellen Rücklauf die Taste I◄◄ (29) und halten Sie die Taste gedrückt, bis Sie die gewünschte Stelle gefunden haben.
- ➔ Lassen Sie die Taste los. Die Wiedergabe wird an dieser Stelle fortgesetzt.

Wie Sie die Wiederholungsfunktion nutzen

Titel, CD wiederholen

- ➔ Wählen Sie den Titel am Gerät aus.

Am Display (3) wird die gewählte Titel-Nummer angezeigt.

→ Drücken Sie die Taste ► II (18, 45).

→ Drücken Sie einmal die Taste REPEAT (27).

Im Display (3) erscheint „REP 1“. Der gewählte Titel wird wiederholt wiedergegeben.

→ Drücken Sie zweimal die Taste REPEAT (27).

Im Display (3) erscheint „REP ALL“. Alle Titel der CD werden wiederholt wiedergegeben.

Wiederholungsfunktion beenden

→ Drücken Sie die Taste REPEAT (27) so oft, bis die Wiederholen-Anzeige nicht mehr angezeigt wird.

Die Disc wird ohne Wiederholung bis zum Ende abgespielt, wenn Sie die Wiedergabe nicht stoppen.

Wie Sie den Zufallsgenerator nutzen

Mit dem Zufallsgenerator können Sie die Titel einer CD in einer beliebig gemischten Reihenfolge abspielen.

→ Legen Sie eine Disc in das CD-Fach (4) und schließen Sie es.

→ Stellen Sie mit FUNCTION (44) auf CD.

→ Drücken Sie die Taste RANDOM (41), im Display (3) erscheint „RAND“.

→ Die Titel werden in zufälliger Reihenfolge wiedergegeben, dann stoppt die Wiedergabe.

→ Um die zufällige Wiedergabe der Titel zu stoppen, drücken Sie die Taste RANDOM (41) erneut, die Anzeige „RAND“ im Display (3) verschwindet.

Hinweis:

Den Zufallsgenerator können Sie nicht einstellen, wenn Sie das Gerät programmiert haben.

Wie Sie Titel anspielen (INTRO)

→ Drücken Sie die Taste INTRO (36).

→ Im Display erscheint „INTRO“. Wenn Sie INTRO (36) während der Wiedergabe drücken beginnt die Funktion mit dem ersten Titel.

→ Die INTRO-Funktion spielt jeden Titel für 10 Sekunden an. Nach dem Anspielen des letzten Titels stoppt die Funktion automatisch.

→ Um die Funktion zu stoppen, die Taste INTRO (36) erneut drücken.

Wie Sie die Programmier-Funktion nutzen

Mit der Programmier-Funktion können Sie bis zu 20 Titel einer Musik-CD in einer von Ihnen festgelegten Reihenfolge abspielen.

Hinweis:

Die Programmierung können Sie nur vornehmen, wenn eine Disc im geschlossenen CD-Fach (4) liegt und wenn sich das Gerät im Stopp-Modus befindet.

- ➔ Legen Sie eine Disc in das CD-Fach (4) und schließen Sie es.
- ➔ Drücken Sie die Taste MEMORY (43).

Auf dem Display (3) sehen folgende Info:

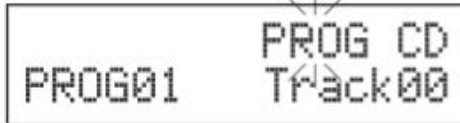

- ➔ Wählen Sie mit den Tasten I◀◀ (29), ▶▶I (42), den ersten zu programmierenden Titel aus.
- ➔ Speichern Sie die gewünschte Titelnummer mit der Taste MEMORY (43). Der Titel ist jetzt auf Programmplatz 01 programmiert.

- ➔ Auf dem Display (3) sehen Sie die Nummer des nächsten Programmplatzes „PROG02“.
Programmieren Sie auf diese Weise die gewünschte Reihenfolge der Titel.
- ➔ Drücken Sie die Taste ▶ II (18, 45), um die Wiedergabe der Auswahl zu beginnen. Im Display (3) erscheint „PROG“ und die aktuelle Titelnummer.
- ➔ Wenn Sie die Wiedergabe der programmierten Auswahl unterbrechen möchten, drücken Sie einmal die Taste ▶ II (18, 45).
- ➔ Um die Wiedergabe erneut zu starten, drücken Sie einmal die Taste ▶ II (18, 45).
- ➔ Um die programmierte Wiedergabe zu beenden, drücken Sie die Taste STOP (7, 30).

Hinweis:

Wenn Sie das CD-Fach (4) öffnen oder zu DAB/FM schalten, wird der Programmspeicher gelöscht. Zweimaliges Drücken der Taste STOP (7, 30) beendet die Programmierung ebenfalls.

Wie Sie die Weckfunktion benutzen

Hinweis:

Die Weckfunktion können Sie erst bedienen, wenn die korrekte Uhrzeit eingestellt worden ist.

Die Uhrzeit wird über das DAB-Signal automatisch eingestellt.

- ➔ Schalten Sie mit FUNCTION (44) zum DAB-Betrieb.
- ➔ Stellen Sie eine DAB+ Radiostation ein und warten Sie eine kurze Zeit.
- ➔ Falls Sie kein Signal empfangen, wechseln Sie die Station bzw. überprüfen Sie die Signalstärke, siehe S. 23.

Uhrzeit manuell einstellen

Beim erstmaligen Herstellen der Netzverbindung blinkt im Display „--:--“. Stellen Sie folgendermaßen die Uhrzeit manuell ein:

- ➔ Drücken Sie in Standby die Taste CLOCK (32). Die Stunden blinken im Display.
- ➔ Stellen Sie mit I◀◀ (29), ▶▶I (42) die aktuelle Stunde ein.
- ➔ Bestätigen Sie mit CLOCK (32). Die Minuten blinken im Display.

- ➔ Stellen Sie mit I◀◀ (29), ▶▶I (42) die aktuelle Minute ein.
- ➔ Bestätigen Sie mit CLOCK (32). Die Uhrzeit ist eingestellt.

Uhrzeit einblenden

- ➔ Taste CLOCK (32) im Betrieb drücken.

Die Uhrzeit wird eingeblendet und nach ca. 5 Sekunden kehrt das Display zum Ausgangszustand zurück.

Wecker einstellen

Der Timer schaltet das Gerät zur eingestellten Weckzeit ein. Sie können wählen, ob Sie per CD bzw. UKW-Sender oder DAB-Radiostation geweckt werden wollen.

Einschaltzeit einstellen

Wird während der Einstellung länger als 10 Sekunden keine Taste gedrückt, verlässt das Gerät den Modus automatisch. Sie müssen dann von vorne beginnen.

- ➔ Drücken Sie die Taste TIMER (39) und halten Sie die Taste gedrückt, bis „On Timer“ erscheint, um die Weckzeit einzustellen. Die Stunden blinken.
- ➔ Stellen Sie mit I◀◀ (29), ▶▶I (42) die Weckzeit in Stunden und Minuten ein.

- Drücken Sie die Taste TIMER (39), um jeweils die Einstellung der Stunde bzw. Minute zu übernehmen.
- „OFF Timer“ erscheint, um die Ausschaltzeit einzustellen. Die Stunden blinken.
- Stellen Sie mit **I◀◀** (29), **▶▶I** (42) die Ausschaltzeit in Stunden und Minuten ein.
- Drücken Sie die Taste TIMER (39), um jeweils die Einstellung der Stunde bzw. Minute zu übernehmen.
- Der Einschaltquelle blinkt. Stellen Sie mit **I◀◀** (29), **▶▶I** (42) die gewünschte Quelle CD/FM/DAB ein drücken Sie die TIMER-Taste (39) zur Bestätigung
- Die Lautstärke-Anzeige blinkt. Stellen Sie mit **I◀◀** (29), **▶▶I** (42) die gewünschte Einschallautstärke ein und beenden Sie die Timer-Einstellung durch Drücken der Taste TIMER (39).
- Schalten Sie das Gerät in STANDBY.

Der Timer schaltet das Gerät zur eingestellten Uhrzeit mit der gewählten Quelle ein.

Im Display erscheint zur Signalisierung eines aktiven Timers das Timersymbol.

Weckfunktion ein- und ausschalten

- Drücken Sie die Taste TIMER (39), um den Timer ein- bzw. auszuschalten. „On“ bzw. „Off“ erscheint im Display.

Wecker nach Alarm ganz ausschalten

- Drücken Sie die Taste STANDBY (6, 25), um den Wecker auszuschalten.

Hinweis:

Die Weckfunktion schaltet das Gerät am nächsten Tag zur eingestellten Weckzeit wieder ein. Im Display ist weiterhin der eingestellte Alarm sichtbar.

Wie Sie das Gerät reinigen

Stromschlag!

Um die Gefahr eines elektrischen Schlages zu vermeiden, dürfen Sie das Gerät nicht mit einem nassen Tuch oder unter fließendem Wasser reinigen. Vor dem Reinigen Netzstecker ziehen.

ACHTUNG!

Sie dürfen keine Scheuerschwämme, Scheuerpulver und Lösungsmittel wie Alkohol oder Benzin verwenden.

- ➔ Reinigen Sie das Gehäuse mit einem weichen, mit Wasser angefeuchteten Tuch.

Hinweise zur CD

Die CD stets in der Hülle aufbewahren und nur an den Kanten anfassen. Die in Regenbogenfarben schimmernde Oberfläche darf nicht berührt werden und sollte stets sauber sein. Kein Papier oder Klebeband auf die Etikettenseite der Disk kleben. Die CD sollte von praller Sonneneinstrahlung und Wärmequellen wie Heizungen ferngehalten werden.

Ebenfalls darf eine CD nicht in einem direkt in der Sonne geparkten Wagen liegen, da die Innentemperatur im

Wagen extrem hoch ansteigen kann. Fingerabdrücke und Staub auf der bespielten Seite mit einem sauberen, trockenen Reinigungstuch reinigen.

Es dürfen zum Reinigen von CDs keine Plattenpflegemittel wie Plattenspray, Reinigungsflüssigkeiten, Antistatikspray oder Lösungsmittel wie Benzin, Verdünnung oder sonstige im Handel erhältliche Chemikalien verwendet werden. Hartnäckige Flecken können eventuell mit einem feuchten Fensterleder beseitigt werden.

- ➔ Wischen Sie vom Mittelpunkt zum Rand der Disc.

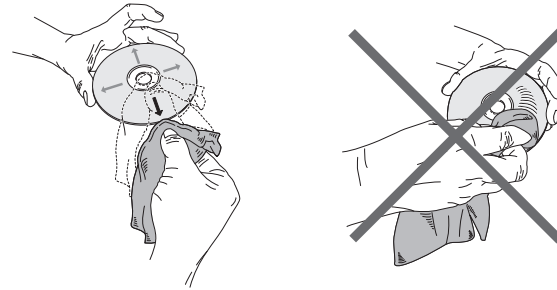

Kreisende Bewegungen beim Reinigen verursachen Kratzer. Diese können zu Fehlern bei der Wiedergabe führen.

Wie Sie Fehler beseitigen

Wenn das Gerät nicht wie vorgesehen funktioniert, überprüfen Sie es anhand der folgenden Tabellen.

Wenn Sie die Störung auch nach den beschriebenen Überprüfungen nicht beheben können, nehmen Sie bitte Kontakt mit dem Hersteller auf.

Probleme mit dem Gerät

Symptom	Mögliche Ursache/Abhilfe
Gerät lässt sich nicht einschalten.	Das Gerät wird nicht mit Strom versorgt. Schließen Sie das Netzkabel richtig an die Netzsteckdose an.
Es ist kein Ton zu hören.	Erhöhen Sie die Lautstärke. Ziehen Sie den Kopfhörer-Stecker aus dem Gerät, wenn Sie über Lautsprecher hören möchten. Ggf. ist die falsche Quelle gewählt worden.
Das Display schaltet sich nicht ein.	Gerät einschalten. Netzstecker ziehen, wieder einstecken, Gerät einschalten.

Symptom	Mögliche Ursache/Abhilfe
Es ist ein Störgeräusch zu hören.	In der Nähe des Gerätes sendet ein Mobiltelefon oder ein anderes Gerät störende Radiowellen aus. Entfernen Sie das Mobiltelefon oder das Gerät aus der Umgebung des Gerätes.
Es treten andere Bedienungsstörungen, laute Geräusche oder eine gestörte Display-Anzeige auf.	Elektronische Bauteile des Gerätes sind gestört. Ziehen Sie den Netzstecker. Lassen Sie das Gerät ca. 10 Sekunden von der Stromquelle getrennt. Schließen Sie das Gerät erneut an oder setzen Sie die Batterien ein.

Probleme mit dem CD-Player

Symptom	Mögliche Ursache/Abhilfe
Die CD wird nicht wiedergegeben oder springt bei der Wiedergabe weiter.	Das Gerät befindet sich nicht im CD-Modus. Falsche CD eingelegt.
	Das CD-Fach ist nicht geschlossen. Schließen Sie das CD-Fach.
	Die CD ist falsch eingelegt. Legen Sie die CD mit der beschrifteten Seite nach oben ein. Die CD muss gut zentriert im CD-Fach liegen.
	Die CD ist verschmutzt oder defekt. Reinigen Sie die CD, verwenden Sie eine andere CD.
	Im CD-Fach hat sich Feuchtigkeit niedergeschlagen. Entnehmen Sie die CD und lassen Sie das CD-Fach ca. 1 Stunde zum trocknen offen stehen.
	Die Spielzeit der CD beträgt mehr als 74 Minuten.

Symptom	Mögliche Ursache/Abhilfe
Der Ton setzt aus.	Die Lautstärke ist zu hoch eingestellt. Regeln Sie die Lautstärke herunter.
	Die CD ist beschädigt oder verschmutzt. Reinigen Sie die CD oder ersetzen Sie sie.
	Das Gerät ist Vibrationen ausgesetzt. Stellen Sie das Gerät an einem vibrationsarmen Ort auf.

Probleme mit dem Radio

Symptom	Mögliche Ursache/Abhilfe
Es wird kein Radiosender empfangen.	Das Gerät befindet sich nicht im Radio-Modus. Taste FUNCTION drücken.
Es wird kein DAB-Signal empfangen. Der Ton ist schwach oder von schlechter Qualität.	Überprüfen Sie, ob in der Region DAB Empfang möglich ist. Richten Sie die Antenne neu aus. Probieren Sie, andere Sender zu empfangen. Andere Geräte, z. B. Fernseher stören den Empfang. Stellen Sie das Gerät weiter entfernt von diesen Geräten auf.

Probleme mit der Fernbedienung

Symptom	Mögliche Ursache/Abhilfe
Die Fernbedienung funktioniert nicht.	Batterien falsch eingelegt oder schwach. Überprüfen Sie die Polarität, wechseln Sie die Batterien. IR-Verbindung unterbrochen. Entfernen Sie Objekte, die sich zwischen Fernbedienung und Gerät befinden. Abstand zu groß. Max. Entfernung zum Gerät: ca. 6 Meter

Technische Daten

Abmessungen Gerät (Breite x Tiefe x Höhe)	135 x 260 x 170 mm
Lautsprecher:	130 x 165 x 170 mm
Gewicht komplett:	ca. 3,0 kg
Spannung:	230 V – 240 V Wechselstrom, 50 Hz, 25 W Standby: < 1 W
Ausgangsleistung:	2 x 5,0 W RMS
Umgebungsbedingungen:	+5 C bis +35 C 5 % bis 90 % relative Luftfeuchte (nicht kondensierend)
Radio: Empfangsfrequenzen: Analog DAB Antenne:	UKW 87,5–108 MHz DAB+ 174–240 MHz DAB/UKW-Wurfantenne



CD Laser: Wandler	655 nm Wellenlänge, Klasse1 1 bit D/A
Fernbedienungsbatterie	1 x 3 V, CR2032 (im Lieferumfang enthalten)
Kopfhörer Anschlussbuchse:	3,5 mm Klinke
AUX IN Anschlussbuchse:	3,5 mm Klinke

Technische Änderungen und Irrtümer vorbehalten. Die Abmessungen sind ungefähre Werte.

Richtlinien und Normen: Dieses Produkt entspricht der Niederspannungsrichtlinie (2006/95/EC, 1275/2008/CE), der EMV-Richtlinie (2004/108/EC) und der CE-Kennzeichenrichtlinie.

Wie Sie den Hersteller erreichen

DGC GmbH
Graf-Zeppelin-Str. 7
D-86899 Landsberg

www.dual.de

Entsorgungshinweise

Entsorgung der Verpackung

Ihr neues Gerät wurde auf dem Weg zu Ihnen durch die Verpackung geschützt. Alle eingesetzten Materialien sind umweltverträglich und wieder verwertbar. Bitte helfen Sie mit und entsorgen Sie die Verpackung umweltgerecht. Über aktuelle Entsorgungswege informieren Sie sich bei Ihrem Händler oder über Ihre kommunale Entsorgungseinrichtung.

Erstickungsgefahr!

Verpackung und deren Teile nicht Kindern überlassen.

Erstickungsgefahr durch Folien und andere Verpackungsmaterialien.

Entsorgung des Gerätes

Altgeräte sind kein wertloser Abfall. Durch umweltgerechte Entsorgung können wertvolle Rohstoffe wieder gewonnen werden. Erkundigen Sie sich in Ihrer Stadt- oder Gemeindeverwaltung nach Möglichkeiten einer umwelt- und sachgerechten Entsorgung des Gerätes. Vor der Entsorgung des Gerätes sollten die Batterien entfernt werden.



Dieses Gerät ist entsprechend der Richtlinie 2002/96/EG über Elektro- und Elektronik-Altgeräte (WEEE) gekennzeichnet.

Dieses Produkt darf am Ende seiner Lebensdauer nicht über den normalen Haushaltsabfall entsorgt werden, sondern muss an einem Sammelpunkt für das Recycling von elektrischen und elektronischen Geräten abgegeben werden. Das Symbol auf dem Produkt, der Gebrauchsanleitung oder der Verpackung weist darauf hin. Die Werkstoffe sind gemäß ihrer Kennzeichnung wiederverwertbar. Mit der Wiederverwendung, der stofflichen Verwertung oder anderen Formen der Verwertung von Altgeräten leisten Sie einen wichtigen Beitrag zum Schutze unserer Umwelt.

Lebensgefahr!

Bei ausgedienten Geräten Netzstecker ziehen. Netzkabel durchtrennen und mit dem Stecker entfernen.



DAB 501

**Micro chaîne stéréo avec
radio DAB/DAB+/FM
et lecteur de CD**



Manuel d'utilisation

Avant-propos

Ce manuel d'utilisation vous aide en vue d'une utilisation

- conforme aux prescriptions et
- sûre

de votre micro chaîne stéréo, appelée par la suite chaîne stéréo ou appareil.

Groupe ciblé par ce manuel d'utilisation

Le manuel d'utilisation s'adresse à toute personne, qui

- installe,
- utilise,
- nettoie
- ou élimine l'appareil.

Caractéristiques de présentation de ce manuel d'utilisation

Divers éléments du manuel d'utilisation sont munis de caractéristiques de présentation définies. Ainsi, vous pourrez rapidement vous rendre compte s'il s'agit

de texte normal,

- d'énumérations ou

→ d'étapes de manipulation.

Réinitialisation :

Il peut arriver que le logiciel de l'appareil génère une erreur et que l'appareil ne réponde plus à aucune commande.

Si cela se produit, procédez comme suit :

- Eteignez l'appareil avec POWER 23
- Patientez quelques instants
- Mettez l'appareil en marche.

La mémoire est réinitialisée et l'appareil est de nouveau fonctionnel.

Table des matières

Table des matières	3
Vue d'ensemble de l'appareil	5
Télécommande	7
Remarques concernant le maniement	8
Consignes de sécurité	8
Maniement des piles	10
Installation de l'appareil	11
Description de l'appareil	13
Volume de livraison	13
Caractéristiques particulières de l'appareil	13
Préparation du fonctionnement de l'appareil	14
Comment brancher les haut-parleurs	14
Amélioration de la réception d'antenne	15
Insertion des piles	15
Raccordement du câble d'alimentation	16
Utilisation d'un casque	17
Branchement d'une source audio externe	17
Utilisation des fonctions générales de l'appareil	18
Mise en marche de l'appareil	18
Comment sélectionner la source	19
Réglage du volume	19

Réglage de la tonalité	19
Activation de la mise en sourdine ("Mute")	19
Utilisation de la fonction SLEEP	19
Arrêt de l'appareil	19

La fonction DAB	20
Qu'est-ce que le format DAB ?	20
Exécution d'une recherche automatique avec DAB.....	21
Sélection manuelle des stations / recherche de stations avec DAB	21
Mémorisation d'une station DAB	22
Restauration des réglages usine de l'appareil	22
Comment afficher la version logicielle	23
Visualisation des informations d'affichage	23

Le mode FM	24
Activation du mode radio	24
Réglage du mode "Mono / Stéréo"	24
Mémorisation des stations FM	25
Affichages	25

Table des matières

Comment utiliser le lecteur de CD.....	26
Généralités concernant les CD	26
Quels CD pouvez-vous utiliser.....	27
Comment insérer les disques.....	27
Prélèvement des disques	28
Lecture d'un disque	28
Comment sélectionner les titres	28
Comment utiliser la fonction de répétition	29
Comment utiliser la lecture aléatoire	29
Lecture du début de plage (INTRO).....	29
Utilisation de la fonction de programmation.....	30

Comment utiliser la fonction réveil	31
Réglage manuel de l'heure	31
Réglage du réveil.....	31
Activation et désactivation de la fonction réveil	32
Nettoyage de l'appareil.....	33
Remarques concernant les CD.....	33
Elimination des dérangements.....	34
Caractéristiques techniques.....	37
Consignes d'élimination	38

Vue d'ensemble de l'appareil

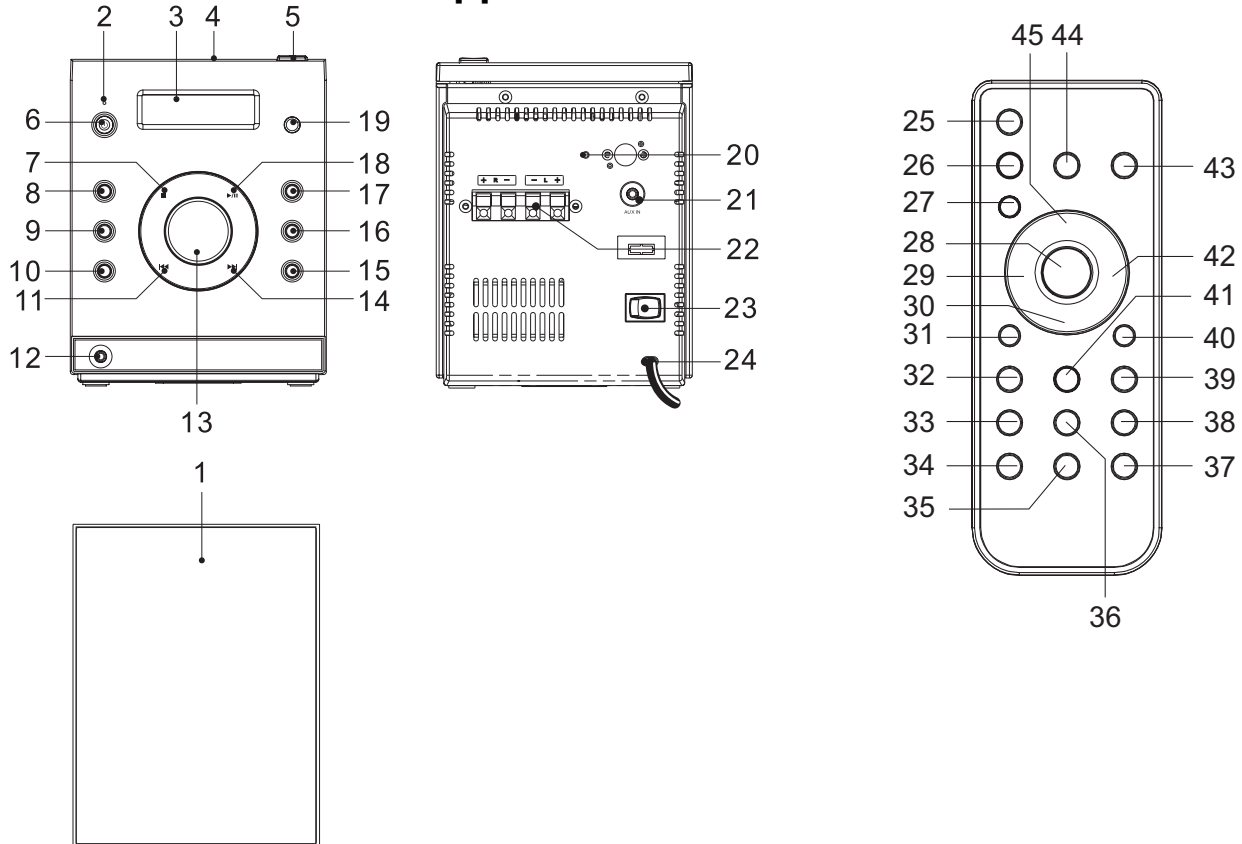

Vue d'ensemble de l'appareil

1		Haut-parleur			
2	LED	LED mode veille			
3		Afficheur LCD			
4		Compartiment CD			
5	OPEN CLOSE	Ouverture / fermeture du compartiment CD			
6	 STANDBY / ON	Mise en marche, arrêt (MODE VEILLE)			
7	 STOP	CD : arrêt de la lecture			
8	FUNCTION	Sélection du mode de fonctionnement : DAB, FM, CD, AUX			
9	MENU / INFO	Affichage des informations			
10	SELECT	Activation d'une option de menu Pression longue : Manual tune			
	FM MONO/ST.	Commutation mono, stéréo			
11	SKIP/TUNE  	DAB : défilement entre les stations FM : réglage de la fréquence Défilement entre les menus CD : sélection de titres, recherche rapide Réglage de l'heure		14	SKIP/TUNE  
					DAB : défilement entre les stations FM : réglage de la fréquence Défilement entre les menus CD : sélection de titres, recherche rapide Réglage de l'heure
				15	PRESET 
					Défilement entre les stations mémorisées
				16	PRESET 
					Défilement entre les stations mémorisées
				17	PRESET/MEMORY
					Enregistrement de la station
				18	PLAY/PAUSE   SCAN
					CD : lecture, pause DAB : full scan FM : recherche automatique
				19	IR
					Récepteur de la télécommande
				20	ANT
					Antenne DAB/FM
				21	AUX IN
					Prise pour source externe, jack de 3,5 mm
				22	SPEAKER
					Prises haut-parleurs
				23	POWER ON OFF
					Interrupteur d'alimentation
				24	AC ~
					Prise secteur pour 230 V-240 V ~ 50 Hz
				-	
					Plaque signalétique (face arrière)

Télécommande

25	 STANDBY / ON	Mise en marche, arrêt (MODE VEILLE)	38	SLEEP	Fonction SLEEP
26	MENU / INFO	Affichage des informations	39	TIMER	Réglage de la fonction réveil
27	Lecture répétée	Fonction de répétition REPEAT	40	PRESET ▲	Défilement entre les stations mémorisées
28	SELECT FM MONO/ST.	Activation d'une option de menu Pression longue : Manual tune Commutation mono, stéréo	41	RANDOM	CD : Lecture aléatoire
29	SKIP/TUNE I◀◀	DAB : défilement entre les stations FM : réglage de la fréquence Défilement entre les menus CD : sélection de titres, recherche rapide Réglage de l'heure	42	SKIP/TUNE ▶▶I	DAB : défilement entre les stations FM : réglage de la fréquence Défilement entre les menus CD : sélection de titres, recherche rapide Réglage de l'heure
30	■ STOP	CD : arrêt de la lecture	43	PRESET/MEMORY	Enregistrement de la station
31	PRESET ▼	Défilement entre les stations mémorisées	44	FUNCTION	Sélection du mode de fonctionnement
32	CLOCK	Réglage de l'heure	45	PLAY/PAUSE ▶ II SCAN	CD : lecture, pause DAB : full scan FM : recherche automatique
33	EQ	Réglage de tonalité de l'égaliseur			
34	Mute	Mise en sourdine			
35	VOLUME	Touches de réglage du volume			
37		– moins fort, + plus fort			
36	INTRO	CD : lecture du début des titres			

Remarques concernant le maniement

Veuillez lire consciencieusement toutes les consignes de sécurité et conservez-les au cas où vous vous poseriez des questions ultérieurement. Observez toujours tous les avertissements et toutes les consignes figurant dans ce manuel d'utilisation, ainsi que ceux figurant au dos de l'appareil.



Consignes de sécurité

Attention !

- L'appareil doit uniquement être raccordé à une tension secteur de 230 V- 240 V~, 50 Hz. N'essayez jamais d'utiliser l'appareil avec une autre tension.
- La fiche secteur doit seulement être raccordée après la fin de l'installation conforme aux prescriptions.
- Si le câble d'alimentation est défectueux ou si l'appareil présente d'autres dommages, l'appareil ne doit pas être mis en marche.
- Lors du débranchement de la fiche de la prise de courant, tirez sur la fiche – et non sur le câble.
- Afin d'éviter un risque d'incendie et le risque d'un choc électrique, n'exposez pas l'appareil à la pluie ni à toute autre sorte d'humidité.
- Evitez le contact de l'appareil avec l'eau ou l'humidité.
- Ne mettez pas l'appareil en service à proximité de baignoires, de piscines ou autres jets d'eau.
- Ne posez pas de récipient contenant des liquides, p. ex. vases à fleurs, sur l'appareil. Ils pourraient se renverser et le liquide qui s'écoule risquerait d'entraîner des dommages considérables ou même un choc électrique.
- Si des corps étrangers ou un liquide devaient parvenir à l'intérieur de l'appareil, débranchez immédiatement la fiche secteur de la prise de courant. Faites vérifier l'appareil par un spécialiste qualifié avant de le remettre en service. Danger de choc électrique en cas d'ouverture du boîtier.
- N'ouvrez pas le boîtier. Danger de choc électrique en cas d'ouverture du boîtier.
- N'essayez jamais de réparer vous-même un appareil défectueux. Adressez-vous toujours à nos points de service après-vente.
- N'ouvrez en aucun cas l'appareil – seul un spécialiste doit l'ouvrir.
- Des corps étrangers, p. ex. aiguilles, pièces de monnaie, etc., ne doivent pas tomber à l'intérieur de l'appareil.

- Veillez également à ne pas toucher les contacts avec des objets métalliques ou avec les doigts. Ceci peut occasionner des court-circuits.
- Ne posez pas de bougies allumées ou autres sources potentielles d'incendie sur l'appareil.
- Ne laissez jamais des enfants utiliser cet appareil sans surveillance.
- Faites effectuer les travaux de maintenance uniquement par des spécialistes qualifiés, faute de quoi, vous vous mettriez vous-même ou d'autres personnes en danger.
- L'appareil reste branché au secteur, même lorsqu'il se trouve en mode veille. Débranchez la fiche secteur de la prise de courant si vous n'utilisez pas l'appareil pendant une période prolongée. Tirez uniquement la fiche et non pas le câble.
- N'écoutez pas des CD ou la radio avec un volume trop élevé, car cela pourrait entraîner des troubles auditifs durables.
- Cet appareil n'est pas destiné pour une utilisation par des personnes (y compris des enfants) avec des facultés physiques, sensorielles ou intellectuelles limitées ou manquant d'expérience et/ou de connaissances, sauf si elles sont sous la surveillance d'une personne compétente pour leur sécurité ou s'ils ont reçu l'autorisation de cette personne pour utiliser l'appareil.

- Les enfants doivent être sous surveillance, afin de s'assurer qu'ils ne jouent pas avec l'appareil.
- Il est interdit de procéder à des transformations sur l'appareil.
- Les appareils endommagés ou les accessoires endommagés ne doivent plus être utilisés.



Le lecteur de CD utilise un rayon laser invisible, qui pourrait vous blesser les yeux en cas de manipulation non conforme. Ne regardez jamais directement dans le compartiment CD lorsqu'il est ouvert.

- Cet appareil est un appareil à laser de classe 1 (CLASS 1 LASER). L'autocollant comportant cette indication (CLASS 1 LASER PRODUCT) se trouve à l'arrière de l'appareil.



Maniement des piles

- Veillez à ce que les piles soient maintenues hors de portée des enfants. Les enfants peuvent mettre en bouche les piles et les avaler, ce qui peut conduire à de graves problèmes de santé. Conservez pour cette raison les piles et la télécommande à l'abri des enfants en bas âge. En pareil cas, consultez immédiatement un médecin !
- Les piles ordinaires ne doivent pas être chargées, ni réactivées par d'autres méthodes, ni démontées, chauffées ou jetées au feu (**risque d'explosion !**).
- Remplacez à temps des piles devenues faibles. Nettoyez les contacts des piles et les contacts de l'appareil avant leur introduction.
- Remplacez toujours toutes les piles en même temps et utilisez des piles de même type.
- En cas de pile mal introduire, il y a **risque d'explosion !**
- N'essayez pas de recharger la pile, de la démonter, la chauffer à une température supérieure à 100 °C ou de la brûler.
- Éliminez immédiatement les piles usagées. Ne remplacez des piles que par des piles de type et de numéro de modèle appropriés

Attention !

- N'exposez pas les piles à des conditions extrêmes. Ne les posez pas sur des radiateurs, ne les exposez pas à l'ensoleillement direct !
- Les piles usagées ou endommagées peuvent provoquer des irritations cutanées. Veillez à porter des gants de protection. Nettoyez le compartiment à piles avec un chiffon sec.

Remarque importante concernant l'élimination :

Les piles peuvent contenir des produits toxiques qui sont nuisibles pour la santé et l'environnement.

- Les piles sont soumises à la directive européenne 2006/66/CE. Elles ne doivent pas être éliminées avec les ordures ménagères normales.
- Veuillez vous informer sur les prescriptions locales en matière de gestion des déchets concernant les piles, étant donné que l'élimination correcte permet de protéger l'environnement et l'homme contre des conséquences négatives potentielles.

Ce pictogramme se trouve sur les piles à substances nocives :



Utilisation conforme aux prescriptions

L'appareil a été développé pour la réception de stations de radio, en tant que lecteur de CD et pour la restitution de fichiers musicaux provenant d'appareils externes.

L'appareil est conçu pour un usage privé et ne convient pas pour un usage industriel.

Installation de l'appareil

- Installez l'appareil sur un support solide, sûr et horizontal. Veillez à une bonne ventilation.
- Ne posez pas l'appareil sur des surfaces molles telles que moquettes, tapis, couvertures, ou à proximité de rideaux ou de tentures murales. Les ouvertures d'aération pourraient être obstruées. La circulation de l'air nécessaire risquerait d'être interrompue, ce qui pourrait conduire à un embrasement de l'appareil.
- Les fentes d'aération à l'arrière et sur les côtés doivent toujours être dégagées. Elles ne doivent pas être recouvertes par des rideaux, des nappes ou des journaux.
- N'installez pas l'appareil à proximité de sources de chaleur telles que radiateurs. Évitez l'ensoleillement direct et les emplacements exposés à une quantité exceptionnelle de poussières.
- L'appareil ne doit pas être installé dans des locaux avec un taux d'humidité de l'air élevé, p. ex. cuisine ou sauna, étant donné que des dépôts d'eau de condensation risqueraient d'endommager l'appareil. L'appareil est prévu pour un fonctionnement dans un environnement sec et au sein d'un climat tempéré, et ne doit pas être exposé aux gouttes d'eau ni aux projections d'eau.

- Veuillez tenir compte du fait que les pieds de l'appareil peuvent laisser, le cas échéant, des marques de couleur sur certaines surfaces de meubles. Mettez une protection entre le meuble et l'appareil.
- Vous ne devez utiliser l'appareil qu'en position verticale. N'utilisez **pas** l'appareil en extérieur !
- Gardez l'appareil et les disques à distance d'appareils générant de forts champs magnétiques.
- Ne posez pas d'objets lourds sur l'appareil.
- Lorsque vous déplacez l'appareil d'un environnement froid vers un environnement chaud, de l'humidité peut se former à l'intérieur de l'appareil. Dans ce cas, attendez environ une heure avant de le mettre en service.
- Posez le câble d'alimentation de manière à éviter tous risques de trébuchement.
- Veillez toujours à une bonne accessibilité au câble d'alimentation ou au connecteur, de manière à pouvoir débrancher rapidement l'appareil de l'alimentation électrique !
- La prise doit être située le plus près possible de l'appareil.
- Pour le raccordement au secteur, enfoncer complètement la fiche secteur dans la prise.
- Utiliser un raccordement secteur approprié et éviter d'utiliser des multiprises !
- Ne pas toucher la fiche d'alimentation avec les mains mouillées, risque d'électrocution !
- En cas de dérangements ou de formation de fumée et d'odeurs provenant de l'appareil, retirer immédiatement la fiche d'alimentation de la prise !
- Débranchez la fiche secteur si un orage menace.
- Débranchez la fiche secteur si l'appareil n'est pas utilisé sur une période prolongée, p. ex. avant d'entreprendre un voyage.
- Si l'appareil n'est pas exploité pendant une période prolongée, retirez toutes les piles, car celles-ci risquent de couler et d'endommager l'appareil.
- Un volume trop élevé, surtout lors de l'utilisation de casques, peut conduire à des dommages auditifs.
- Ne placez pas l'appareil à proximité d'équipements générant des champs magnétiques de forte intensité (moteurs, haut-parleurs, transformateurs par exemple).
- L'appareil utilise un rayon laser invisible. En cas de mauvaise manipulation, celui-ci peut blesser vos yeux. Ne portez jamais votre regard à l'intérieur du tiroir ouvert de l'appareil. N'ouvrez en aucun cas l'appareil ou le boîtier.

Télécommande :

- Si l'appareil n'est pas exploité pendant une période prolongée, retirez toutes les piles, car celles-ci risquent de couler et d'endommager l'appareil.

Description de l'appareil

Volume de livraison

Veuillez vérifier que tous les accessoires mentionnés ci-dessous sont présents :

- micro chaîne stéréo,
- télécommande avec pile,
- 2 haut-parleurs,
- le présent manuel d'utilisation.

Caractéristiques particulières de l'appareil

L'appareil se compose d'une radio DAB/DAB+/FM avec lecteur de CD.

Cet appareil est conçu pour lire :

- des CD, CD-R/RW. Les CD gravés doivent être finalisés. Consultez à ce sujet les instructions du manuel de votre graveur de CD.
- Le lecteur de CD peut répéter automatiquement certaines pages ou le CD complet.
- Le lecteur de CD peut lire jusqu'à 20 titres d'un CD dans un ordre programmable.

- Le lecteur de CD est capable de lire les titres avec une fonction aléatoire et avec la fonction de lecture du début des titres.
- La radio DAB numérique met à disposition un nouveau format numérique qui permet d'écouter un son cristallin en qualité CD
- La radio capte les fréquences FM 88–108 MHz.
- L'appareil dispose d'un affichage de l'heure et de la date.
- L'appareil dispose d'une fonction de réveil ainsi que d'une fonction d'arrêt différé.
- Vous pouvez restituer le son par le biais d'un casque.
- Vous pouvez restituer le son d'appareils externes.
- Vous pouvez couper totalement le son en pressant la touche MUTE

Préparation du fonctionnement de l'appareil

Vous pouvez raccorder l'appareil au secteur normal (230 V – 240 V ~ / 50 Hz).

La chaleur résultant du fonctionnement doit être évacuée par une circulation d'air suffisante. Pour cette raison, l'appareil ne doit pas être recouvert ou logé dans une armoire fermée. Veillez à disposer d'un espace libre d'au moins 10 cm autour de l'appareil.

Attention !

Raccordez tout d'abord les composants de l'appareil entre eux avant d'établir la connexion au secteur.

Comment brancher les haut-parleurs

- Ne raccordez que les haut-parleurs fournis !
 - Avant de raccorder les haut-parleurs, éteignez l'appareil et retirez la fiche secteur de la prise de courant !
- ➔ Pressez les leviers de blocage vers le bas et insérez les câbles des haut-parleurs dans les prises de raccordement (22). Le boîtier de haut-parleur gauche doit être connecté sur la borne "L" et le boîtier droit sur la borne "R".

- ➔ Le fil noir du câble de haut-parleur doit être fixé respectivement à la borne noire (-) de l'appareil. L'autre fil doit être fixé à la borne rouge (+).

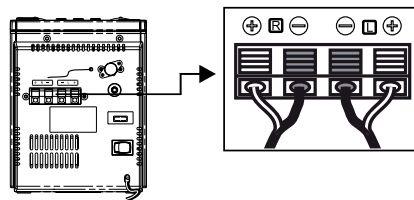

Remarque :

Introduire uniquement l'extrémité dénudée du câble de haut-parleur !

Afin d'obtenir la meilleure qualité de son possible, positionnez les haut-parleurs dans la mesure du possible de façon à former un triangle équilatéral (voir figure ci-dessous).

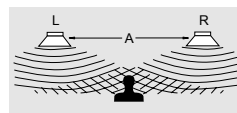

Si les haut-parleurs sont masqués par des rideaux, des meubles ou autre, la qualité sonore diminue. Placez donc les haut-parleurs de manière à ce qu'aucun obstacle ne vienne s'intercaler entre eux et vous.

Amélioration de la réception d'antenne

Le nombre et la qualité des stations que vous pouvez recevoir dépend des conditions de réception sur le lieu d'installation. L'antenne filaire DAB/FM (20) permet de cibler la réception. Elle doit être orientée sur toute sa longueur en fonction de la meilleure réception possible. En cas de mauvaise réception, il est recommandé de passer en mode MONO à l'aide de la touche MONO/ST. (28).

Remarque :

Pour obtenir une bonne réception DAB, vous devriez toujours positionner l'antenne verticalement.

Insertion des piles

→ Une pile (CR2032) est déjà insérée pour le fonctionnement de la télécommande. Vous devez retirer la bande d'isolation dans le compartiment de pile pour le fonctionnement.

Si la télécommande ne devait plus réagir aux entrées, remplacez la pile ronde. Pour ce faire, suivez les consignes suivantes :

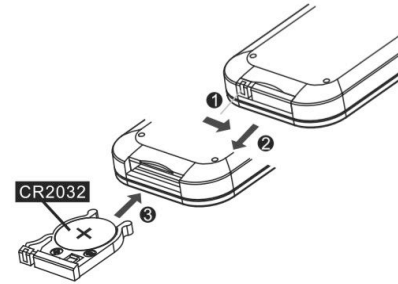

- Retournez la télécommande et retirez le porte-pile situé sur la partie inférieure de la télécommande.
- Pressez le levier **1** vers l'intérieur, dans le sens de la flèche.
- Tirez ensuite le porte-pile dans le sens **2**. Retirez le porte-pile.
- Insérez une pile de type CR2032, 3 V. Veillez à respecter la polarité ! Le pôle positif doit être dirigé vers le haut **3**.
- Refermez soigneusement le compartiment de la pile, de façon à ce que le levier du compartiment de pile s'enclenche.

Remarque :

Les piles doivent être retirées de la télécommande si celle-ci n'est pas utilisée pendant une période prolongée, sans quoi, la télécommande risque d'être endommagée par des fuites éventuelles provenant des piles.

La pile devrait être remplacée par une pile neuve si la portée de la télécommande diminue.

Utilisez des piles protégées contre l'écoulement !

Remarque importante concernant l'élimination

Les piles peuvent contenir des substances toxiques, nuisibles pour l'environnement.

- Par conséquent, éliminez les piles conformément aux prescriptions légales en vigueur. Ne jetez en aucun cas les piles dans les ordures ménagères.

Raccordement du câble d'alimentation

- Branchez la fiche secteur AC~ (24) sur la prise secteur. La LED (2) s'allume en mode veille.

Remarque :

En cas de non-utilisation, débranchez la fiche de la prise de courant. Tirez sur la fiche secteur et non pas sur le câble. Débranchez la fiche secteur si un orage menace. Débranchez la fiche secteur si l'appareil n'est pas utilisé sur une période prolongée, p. ex. avant d'entreprendre un voyage.

Remarque :

Après une panne de courant, l'heure affichée n'est probablement pas correcte.

En raison de la fonction de veille ("Standby"), des pièces de l'appareil se trouvent sous tension dès que l'appareil est branché sur le secteur et dès qu'il est mis en service à l'aide de l'interrupteur d'alimentation. Pour mettre l'appareil hors tension, l'interrupteur d'alimentation (23) doit se trouver sur OFF ou la fiche secteur doit être débranchée de la prise de courant.

Utilisation d'un casque



Troubles auditifs !

N'écoutez pas de disques ou la radio à un volume trop élevé avec le casque, car cela pourrait entraîner des troubles auditifs durables. Avant d'utiliser le casque, réglez le volume de l'appareil sur le volume minimum.

Si vous raccordez un casque (non compris dans la livraison), le son des haut-parleurs est coupé.

- Utilisez uniquement des casques avec une prise jack de 3,5 millimètres.
- Branchez la fiche du casque d'écoute sur la prise femelle casque (12) de l'appareil.

Le son est maintenant uniquement retransmis via le casque.

- Si vous souhaitez à nouveau écouter via les haut-parleurs, retirez la fiche du casque de la prise casque de l'appareil.

Branchement d'une source audio externe

Vous pouvez reproduire le son d'un appareil externe (p. ex. lecteur MP3, etc.) via les haut-parleurs de l'appareil.

- Branchez un câble audio (jack de 3,5 mm) de la sortie audio de votre appareil externe sur la prise AUX (21) se trouvant sur la face arrière de l'appareil.
- Sélectionnez avec **FUNCTION** (44) le mode AUX.
- Réglez le volume sonore sur l'appareil raccordé.
- Démarrez la lecture sur l'appareil externe.

Utilisation des fonctions générales de l'appareil

Vous pouvez effectuer les réglages aussi bien à l'aide des touches se trouvant sur l'appareil qu'à l'aide de la télécommande. La description de l'utilisation s'effectue au moyen des touches de la télécommande.

Mise en marche de l'appareil

- ➔ Mettez l'interrupteur d'alimentation POWER (23) sur ON. L'interrupteur STANDBY/ON (6) ou (25) permet de mettre l'appareil en marche ; la LED du mode veille (2) s'éteint.

En position OFF de l'interrupteur d'alimentation POWER (23), l'appareil est hors tension et déconnecté du secteur, l'afficheur s'éteint.

Remarque :

Après la première mise sous tension, l'appareil est en mode radio DAB. L'appareil exécute automatiquement une recherche de stations FULLSCAN. L'information sur l'afficheur indique la progression pendant la recherche automatique.

Le nombre de stations de radio numérique trouvées est affiché après la fin de la recherche automatique des stations et la première station dans l'ordre

alphanumérique est reproduite. La date et l'heure sont réglées automatiquement via le signal DAB.

Remarque :

Si aucune station n'a été trouvée, aucun signal n'a pu être reçu.

- ➔ Changez alors l'emplacement de l'appareil et effectuez à nouveau une recherche automatique de stations.
- ➔ Contrôlez le cas échéant l'intensité du signal, voir page 23.

Comment utiliser la télécommande

La télécommande infrarouge permet d'activer confortablement les fonctions principales de la chaîne à partir de son fauteuil. Veuillez observer les points suivants lors de l'utilisation de la télécommande :

- Diriger la télécommande en direction du récepteur infrarouge (19) se trouvant sur la face avant de l'appareil.
- Veillez à ce qu'il n'y ait aucun obstacle entre l'émetteur et le récepteur.
- Les piles doivent être remplacées par des piles neuves si la portée de la télécommande diminue.

La portée maximale est d'environ 6 mètres, face à l'appareil.

Comment sélectionner la source

- Pressez de façon répétée **FUNCTION** (8) sur l'appareil ou (44) sur la télécommande, afin de sélectionner la source souhaitée :
- DAB, FM, CD, AUX.

Réglage du volume

- Tournez le bouton de réglage du **VOLUME** (13) pour régler le volume sonore souhaité.
+ : plus fort,
- : moins fort.
- Pressez la touche **VOLUME +/-** (35, 37) de la télécommande pour régler le volume sonore plus fort / moins fort.

Réglage de la tonalité

- Pressez de façon répétée la touche **EQ** (33). Vous pourrez ainsi adapter le son restitué du genre musical écouté.
- Les réglages suivants sont possibles : **FLAT** (Désact.), **CLASSIC**, **ROCK**, **POP**, **JAZZ**. Le réglage **FLAT** signifie qu'aucun effet sonore n'est sélectionné.
- Le réglage actif apparaît sur l'afficheur.

Activation de la mise en sourdine ("Mute")

Vous pouvez couper le son directement en pressant la touche **MUTE** (34). Une nouvelle pression sur la touche **MUTE** (34) permet de réactiver le volume sonore.

Utilisation de la fonction SLEEP

Vous pouvez régler par pas de 90, 80, 70, ..., 10 minutes, ou **OFF**, la durée après laquelle l'appareil commute en mode veille, pour chaque mode.

- Pressez à cet égard de façon répétée la touche **SLEEP** (38) ; la durée de lecture restante est affichée respectivement sur l'afficheur.

Arrêt de l'appareil

- L'interrupteur **STANDBY/ON** (6) ou (25) permet d'éteindre l'appareil, la **LED** (2) s'allume, l'heure apparaît à l'affichage.

La fonction DAB

Qu'est-ce que le format DAB ?

DAB est un nouveau format numérique, par l'intermédiaire duquel vous pouvez écouter un son cristallin en qualité CD. Même en voiture ou dans le train, vous disposez ainsi d'une bonne réception, exempte de bruit. DAB Broadcast utilise un flux de données à haute vitesse dans le canal radio.

A la différence des stations de radio analogiques traditionnelles, dans le cas de DAB, plusieurs stations sont diffusées sur une et même fréquence. On appelle cela ensemble ou multiplex. Un ensemble se compose de la station de radio et de plusieurs composants de service ou services de données, lesquels sont émis individuellement par les stations de radio. Informations, entre autres, sous www.digitalradio.de ou www.digitalradio.ch.

Compression des données

La radio numérique met à profit les effets de l'ouïe humaine. L'oreille humaine ne perçoit pas les sons, qui sont inférieurs à un volume sonore minimal déterminé. Ainsi, les données qui sont inférieures au dit seuil d'audition de repos, peuvent également être éliminées par filtrage. Ceci est possible du fait que dans chaque flux de données numérique relatif à une unité d'information, le volume sonore correspondant, relatif à d'autres unités, est également mémorisé. En outre, dans un signal sonore, les parties moins fortes sont recouvertes par les parties plus fortes, selon un certain seuil limite. Toutes les informations sonores au sein d'une plage musicale, qui sont inférieures au dit seuil effectif d'audibilité dans le bruit, peuvent être éliminées par filtrage dans le signal à transmettre. Ceci

conduit à la réduction du flux de données à transmettre, sans différence de sonorité perceptible pour l'auditeur (procédé MUSICAM).

Trains de séquence audio ("Audio Stream")

Les trains de séquence audio sont, dans le cas de la radio numérique, des flux de données continus, qui contiennent des trains MPEG 1 Audio Layer 2 et décrivent ainsi des informations acoustiques. Ce procédé permet de transmettre les programmes radio habituels et de les écouter côté réception. Dans la radio numérique, l'on utilise le format MUSICAM, qui prévoit deux PAD compatibles MPEG pour les données supplémentaires. Ce format est également désigné services de données PAD. La radio numérique ne vous apporte pas seulement une radio dans une excellente qualité sonore, mais également des informations supplémentaires. Ces informations peuvent se rapporter au programme courant (p. ex. titre, interprète) ou peuvent être d'autre nature (p. ex. informations, météo, trafic, conseils).

Réception radio DAB

Sélection et recherche de service

L'appareil démarre automatiquement la recherche de stations lorsqu'il est enclenché. Si aucune station n'est reçue, "Signal N/A" apparaît à l'affichage. "Signal N/A" signifie qu'aucune réception, ou seulement une réception très faible, n'est possible. Dans ce cas, vous devriez changer d'emplacement.

Exécution d'une recherche automatique avec DAB

Autotune Full scan – Fonction

La recherche automatique "Autotune Full scan" balaye tous les canaux DAB tome III et trouve ainsi toutes les stations, qui sont émises dans la zone de réception.

- Pour la réception de stations de radio numériques (mode DAB), l'antenne (20) devrait impérativement être positionnée verticalement sur toute sa longueur.

Au terme de la recherche automatique, la première station dans l'ordre alphanumérique est restituée.

- Pour effectuer un "Full Scan", pressez et maintenez la touche ► II (18, 45).
- "Searching" apparaît à l'affichage avec la barre.
- Au terme de la recherche, pressez I◀◀ (29), ▶▶I (42), afin de sélectionner une station.

Remarque :

Après env. 5 secondes sans actionnement de touche, la radio revient automatiquement à la station précédente.

Si aucune station n'est trouvée, contrôlez l'antenne télescopique, dépliez-la sur toute sa longueur. Effectuez une nouvelle recherche automatique.

- Vérifiez si des stations de radio numérique émettent dans votre région.

Secondary Services

Si le symbole ">" apparaît à l'affichage, la station émet d'autres informations, p. ex. des commentaires supplémentaires concernant une retransmission sportive.

- Pressez SELECT (28) pour sélectionner ces informations.

Sélection manuelle des stations / recherche de stations avec DAB

- Pressez et maintenez la touche SELECT (28). **Manual tune** apparaît. La sélection manuelle de stations est active.
- Pressez I◀◀ (29), ▶▶I (42) pour commuter entre les plages de fréquence 5A à 13 F et leurs fréquences.
- Si un ensemble est trouvé sur l'un des canaux DAB, le nom apparaît à l'affichage.
- Pressez deux fois la touche SELECT (28) pour ouvrir l'ensemble, la première station de l'ensemble est affichée.

L'affichage de la force du signal, voir page 23, vous aide à orienter correctement l'antenne ou à trouver l'emplacement optimal pour votre radio DAB.

Le niveau des barres indique la force de signal actuelle.

- En cas de mauvaise réception, modifiez l'orientation de l'antenne ou l'emplacement de la radio. Le niveau des barres devrait augmenter.

Mémorisation d'une station DAB

La mémoire de programmes peut mémoriser jusqu'à 20 stations dans la plage DAB.

Remarque :

Les stations restent mémorisées même en cas de coupure de courant.

- ➔ Réglez la station souhaitée.
- ➔ Pressez MEMORY (43) et maintenez la touche enfoncée jusqu'à ce que le numéro d'emplacement mémoire clignote.
- ➔ Réglez l'emplacement mémoire souhaité à l'aide de ▼ PRESET ▲ (31, 40).
- ➔ Pressez MEMORY (43) pour confirmer, "Preset # stored" apparaît à l'affichage.
- ➔ Mémorisation d'autres stations : Répétez le processus.

Sélection des stations programmées

- ➔ Pressez MEMORY (43), sélectionnez l'emplacement mémoire à l'aide de ▼ PRESET ▲ (31, 40) et confirmez à l'aide de MEMORY (43).

"Preset Empty" apparaît si vous n'avez pas mémorisé de station sur l'emplacement de programme sélectionné.

Effacement d'un emplacement de programme mémorisé

- ➔ Mémoriser une nouvelle station sur l'emplacement de programme correspondant.

Restauration des réglages usine de l'appareil

Si vous changez l'emplacement de l'appareil, p. ex. en cas de déménagement, les stations DAB mémorisées ne pourront probablement plus être réceptionnées. À l'aide de la restauration des réglages usine, vous pouvez dans ce cas effacer toutes les stations mémorisées, afin de démarrer en même temps une nouvelle recherche automatique de stations.

- ➔ Connectez l'appareil au secteur.
- ➔ Allumez l'appareil et pressez la touche FUNCTION (44) et maintenez-la enfoncée. Le message "Press SELECT Key to Reset" (Pressez SELECT pour confirmer la RAZ) apparaît.
- ➔ Confirmez à l'aide de la touche SELECT (28), la réinitialisation (RAZ) de la mémoire est effectuée.

- 'appareil exécute une recherche automatique des stations "Auto Scan".
- Après env. 1 minute, la recherche automatique est terminée, la première station dans l'ordre alphanumérique est restituée.

Remarque :

Toutes les stations préalablement mémorisées sont effacées.

Si vous n'avez pas effectué la réinitialisation en mode DAB, mais en mode FM, la fréquence de base 87,50 MHZ est affichée.

Comment afficher la version logicielle

- Pressez et maintenez la touche INFO MENU (26) pour afficher la version actuelle du logiciel.

Visualisation des informations d'affichage

Une pression sur la touche INFO (26) vous permet d'afficher les informations suivantes :

Mode DAB

Ensemble / Multiplex (nom de groupe)

Puissance du signal

Heure, date

Fréquence

Débit binaire en kbps, état audio Mono / Stéréo

Type de programme

DLS : texte défilant avec des informations supplémentaires, qui sont éventuellement mises à disposition par les stations



Le mode FM

Activation du mode radio

- Pour passer en mode FM, pressez de façon répétée la touche **FUNCTION** (44), jusqu'à ce que FM apparaisse à l'affichage.

Remarque :

La fréquence 87,5 MHz est réglée lors de la première mise en marche.

Si vous avez déjà réglé ou mémorisé une station, la radio reproduit la dernière station réglée.

Remarque :

- Si vous réglez le mode FM, vous pouvez orienter l'antenne (20) pour améliorer la réception.

Réglage du mode "Mono / Stéréo"

Remarque :

En règle générale, les émetteurs FM sont reçus en mode stéréo. En cas de perturbations de la réception ou de signal faible, l'appareil commute automatiquement en mode "Mono".

Vous pouvez également commuter manuellement en mode "Mono" ; de ce fait, la réception se fera avec moins de bruits de fond.

- Pressez la touche **FM MONO/ST.** (28) pour commuter entre "AUTO" et "MONO".

Sélection manuelle des stations

- Pressez **I◀◀** (29), **▶▶I** (42) en mode FM pour régler la station souhaitée. L'afficheur indique la fréquence. Chaque pression sur la touche modifie la fréquence par pas de 50 kHz.

Sélection automatique des stations

- Pressez **I◀◀** (29), **▶▶I** (42) et maintenez la touche enfoncée pour démarrer la recherche automatique de stations. **Alternative** : pressez **▶I** (18, 45). La fréquence des stations défile vers le haut / vers le bas sur l'afficheur.

Si une station FM avec un signal suffisant est trouvée, la recherche automatique est arrêtée et la station est restituée.

Remarque :

Pour le réglage de stations plus faibles, veuillez utiliser la sélection manuelle des stations.

Mémorisation des stations FM

La mémoire de programmes peut mémoriser jusqu'à 20 stations dans la plage FM.

Remarque :

Les stations restent mémorisées même en cas de coupure de courant.

- Réglez la station souhaitée.
- Pressez MEMORY (43) et maintenez la touche enfoncée jusqu'à ce que le numéro d'emplacement mémoire clignote.
- Réglez l'emplacement mémoire souhaité à l'aide de ▼ PRESET ▲ (31, 40).
- Pressez MEMORY (43) pour confirmer, "Preset # stored" apparaît à l'affichage.
- Mémorisation d'autres stations : Répétez le processus.

Sélection des stations programmées

- Pressez MEMORY (43), sélectionnez l'emplacement mémoire à l'aide de ▼ PRESET ▲ (31, 40) et confirmez à l'aide de MEMORY (43).

"Preset Empty" apparaît si vous n'avez pas mémorisé de station sur l'emplacement de programme sélectionné.

Effacement d'un emplacement de programme mémorisé

- Mémoriser une nouvelle station sur l'emplacement de programme correspondant.

Affichages

- Pressez de façon répétée INFO (26) pour faire apparaître les affichages suivants :

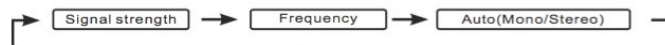

Comment utiliser le lecteur de CD

Généralités concernant les CD

L'appareil est approprié pour des CD musicaux contenant des données audio (CD-DA pour CD-R et CD-RW). Lors de la gravure de données audio sur des CD-R et CD-RW, il peut se produire des problèmes risquant d'affecter la lecture. Ces problèmes sont dus à des défauts de paramétrage du logiciel et du matériel ou bien aux CD vierges utilisés. Si ce type de problème se produit, contactez le service après-vente de votre graveur de CD et du logiciel de gravure, ou bien recherchez des informations à ce sujet, par exemple sur Internet.

Remarque :

Si vous confectionnez des CD audio, respectez les dispositions légales et ne violez pas de droits d'auteur.

Maintenez toujours fermé le compartiment CD pour éviter l'accumulation de poussière sur la lentille.

L'appareil peut lire des CD audio normaux (CD-DA). D'autres extensions de fichier telles que p. ex. *.doc, *.txt, *.pdf, etc., ne sont pas supportées.

Les fichiers musicaux ou les listes de lecture avec les extensions *.mp3, *.wma, *.AAC, *.DLF, *.M3U et *.PLS ne peuvent pas être lus.

Lorsqu'un(e) plage/fichier est mal lu(e), l'appareil continue la lecture à la plage/fichier suivant(e).

Si vous gravez des CD, faites-le de préférence à basse vitesse et créez le CD en mode monosession puis finalisez-le.

Quels CD pouvez-vous utiliser

Le lecteur de CD est compatible avec les disques CD et CD-R/RW. Vous pouvez lire tous ces CD avec l'appareil sans adaptateur.

Ne lisez pas d'autres supports tels que des DVD, etc.



Taille des CD 12 cm/8 cm
Durée de lecture 74 min ou 24 min maximum

- Lorsque vous transportez l'appareil, retirez le CD du lecteur. Vous éviterez ainsi d'endommager le lecteur de CD et le CD.

Comment insérer les disques

- Avant la première utilisation : Retirez tout d'abord la protection de transport insérée dans le compartiment CD (4).
- Pour activer la lecture de CD, pressez de façon répétée la touche FUNCTION (8, 44), jusqu'à ce que CD apparaisse à l'affichage.
- Pour insérer des CD, pressez OPEN sur le compartiment CD (4), "Door Opened" apparaît à l'affichage (3). Le couvercle du compartiment CD s'ouvre vers le haut. A cette occasion, le mouvement du couvercle ne doit pas être gêné.

Remarque :

Lorsque le couvercle du compartiment CD (4) est ouvert, assurez-vous qu'aucun objet ne puisse tomber à l'intérieur de l'appareil. Ne touchez en aucun cas la lentille du lecteur laser.

- Ouvrez uniquement le compartiment CD (4) à l'arrêt du CD.
- Insérez avec précaution le CD avec la face imprimée vers le haut et pressez-le sur le support. Assurez-vous que le CD n'est pas de travers.
- Fermez le compartiment CD (4). Le CD est chargé ; l'affichage "READING" apparaît sur l'afficheur pendant le chargement. Après la fin du processus de chargement, l'affichage "CD" et le nombre de titres ainsi que la durée de lecture totale apparaissent sur l'afficheur.
- Pour démarrer la lecture, pressez la touche ► II (18, 45).

Remarque :

Si aucun CD n'est inséré, le message "NO DISC" apparaît sur l'afficheur (3) après un court instant.

Avant de manipuler l'appareil, attendez que le contenu complet du CD ait été chargé, afin de garantir que toutes les informations nécessaires ont été lues.

Prélèvement des disques

- Pour prélever le CD, arrêtez tout d'abord la lecture à l'aide de la touche STOP (7, 30), ouvrez le compartiment CD (4) et prélevez le CD en le tenant par les bords.

Lecture d'un disque

Si le CD est mal inséré ou si le CD est défectueux, "NO DISC" apparaît sur l'afficheur (3).

Remarque :

Le numéro du titre actuel ainsi que la durée de lecture apparaissent sur l'afficheur (3).

- Si vous souhaitez faire une pause de lecture, pressez la touche ► II (18, 45).
L'appareil interrompt la lecture. "**Pause**" apparaît à l'affichage.
- Pour poursuivre la lecture, pressez une nouvelle fois la touche ► II (18, 45).
- Si vous souhaitez terminer la lecture, pressez la touche STOP (7, 30). Le nombre total de titres apparaît sur l'afficheur (3).

Remarque :

Pressez toujours la touche STOP (7, 30) avant de retirer le CD.

Comment sélectionner les titres

- Si vous souhaitez sauter au titre suivant, pressez une seule fois la touche ►►I (42).
- Si vous souhaitez sauter au début du titre, pressez une seule fois la touche I◄◄ (29).
- Si vous souhaitez sauter au titre précédent, pressez deux fois la touche I◄◄ (29).

L'afficheur (3) indique respectivement le numéro du titre sélectionné.

- Appuyez plusieurs fois jusqu'à ce que le numéro de la plage recherchée s'affiche.

Recherche rapide vers l'avant ou vers l'arrière

Au cours de la lecture d'une plage, vous pouvez faire une avance ou un retour rapide dans la plage même pour rechercher un passage précis. La musique est en même temps diffusée par les haut-parleurs.

- Pour l'avance rapide, pressez la touche ►►I (42) et maintenez la touche enfoncée jusqu'à ce que vous ayez trouvé l'endroit souhaité.
- Pour le retour rapide, pressez la touche I◄◄ (29) et maintenez la touche enfoncée jusqu'à ce que vous ayez trouvé l'endroit souhaité.
- Relâchez la touche. La lecture se poursuit à partir de ce passage.

Comment utiliser la fonction de répétition

Répétition d'un titre, CD

- Sélectionnez la plage sur l'appareil. Le numéro de titre sélectionné apparaît sur l'afficheur (3).
- Pressez la touche ► II (18, 45).
- Pressez une seule fois la touche REPEAT (27). "REP 1" apparaît à l'affichage (3). La lecture du titre sélectionné est répétée.
- Pressez deux fois la touche REPEAT (27). "REP ALL" apparaît à l'affichage (3). La lecture de tous les titres du CD est répétée.

Terminer la fonction de répétition

- Pressez plusieurs fois la touche REPEAT (27), jusqu'à ce que l'affichage de répétition n'est plus affiché.
- Le disque va être lu jusqu'à la fin, sans nouvelle répétition, sauf si vous mettez fin à la lecture.

Comment utiliser la lecture aléatoire

Le générateur de hasard permet de lire les morceaux d'un CD dans un ordre aléatoire.

- Insérez un disque dans le compartiment CD (4), puis fermez-le.
- Sélectionnez CD à l'aide de FUNCTION (44).
- Pressez la touche RANDOM (41), "RAND" apparaît à l'affichage (3).
- Les titres sont lus dans un ordre aléatoire, puis la lecture s'arrête.
- Pour arrêter la lecture aléatoire des titres, pressez à nouveau la touche RANDOM (41), "RAND" disparaît de l'affichage (3).

Remarque :

Vous ne pouvez pas activer la lecture aléatoire si vous avez programmé l'appareil.

Lecture du début de plage (INTRO)

- Pressez la touche INTRO (36).
- "INTRO" apparaît à l'affichage. Si vous pressez la touche (36) pendant la lecture, la fonction commencera avec le premier titre.
- La fonction INTRO lit chaque titre pendant 10 secondes. La fonction est arrêtée automatiquement après la lecture du dernier titre.

- Pour arrêter la fonction, pressez à nouveau la touche INTRO (36).

Utilisation de la fonction de programmation

Avec la fonction de programmation, vous pouvez écouter jusqu'à 20 titres d'un CD musical dans l'ordre que vous avez défini.

Remarque :

Vous pouvez uniquement effectuer la programmation si un disque se trouve dans le compartiment CD (4) fermé et si l'appareil se trouve en mode "arrêt".

- Insérez un disque dans le compartiment CD (4), puis fermez-le.
- Pressez la touche MEMORY (43).

L'information suivante apparaît à l'affichage (3) :

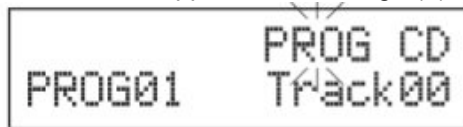

- Sélectionnez à l'aide des touches I◀◀ (29), ▶▶I (42) le premier titre à programmer.
- Mémorisez le numéro de titre souhaité au moyen de la touche MEMORY (43). Le titre est à présent programmé sur l'emplacement de programme 01.

- Le numéro de l'emplacement de programme suivant "PROG02" apparaît à l'affichage (3). Procédez de la même manière pour programmer les plages dans l'ordre que vous souhaitez.
- Pressez la touche ▶ II (18, 45) pour commencer la lecture de la sélection. "PROG" et le numéro de titre actuel apparaissent à l'affichage (3).
- Si vous souhaitez interrompre la lecture de la sélection programmée, pressez une seule fois la touche ▶ II (18, 45).
- Pour poursuivre la lecture, pressez une seule fois la touche ▶ II (18, 45).
- Pour arrêter la lecture programmée, pressez deux fois la touche STOP (7, 30).

Remarque :

La mémoire de programmation est effacée si vous ouvrez le compartiment CD (4) ou si vous commutez en mode DAB/FM. Une double pression sur la touche STOP (7, 30) permet également de quitter le mode programmation.

Comment utiliser la fonction réveil

Remarque :

Vous pouvez seulement utiliser la fonction réveil après avoir réglé correctement l'heure.

L'heure est réglée automatiquement via le signal DAB.

- ➔ Sélectionnez le mode DAB à l'aide de **FUNCTION** (44).
- ➔ Réglez une station de radio DAB+ et attendez un court instant.
- ➔ Si vous ne recevez pas de signal, changez de station ou contrôlez l'intensité du signal, voir page 23.

Réglage manuel de l'heure

Après la première application de la tension du secteur, "-:--" clignote à l'affichage. Réglez manuellement l'heure de la façon suivante :

- ➔ Pressez en mode veille la touche **CLOCK** (32). Les heures clignotent à l'affichage.
- ➔ Réglez l'heure actuelle à l'aide de **I◀◀** (29), **▶▶I** (42).
- ➔ Confirmez avec **CLOCK** (32). Les minutes clignotent à l'affichage.

- ➔ Réglez les minutes actuelles à l'aide de **I◀◀** (29), **▶▶I** (42).
- ➔ Confirmez avec **CLOCK** (32). L'heure est réglée.

Affichage de l'heure

- ➔ Pressez la touche **CLOCK** (32) en fonctionnement.

L'heure est affichée et après env. 5 secondes, l'affichage revient à l'état initial.

Réglage du réveil

Le timer met l'appareil en marche à l'heure de réveil réglée. Vous pouvez choisir si vous voulez être réveillé avec un CD, une station FM ou une station DAB.

Réglage de l'heure d'activation

Si aucune touche n'est pressée pendant plus de 10 secondes durant le réglage, alors l'appareil quitte automatiquement ce mode. Vous devez alors recommencer le processus depuis le début.

- ➔ Pressez la touche **TIMER** (39) et maintenez la touche enfoncée jusqu'à ce que "On Timer" apparaisse, afin de régler l'heure de réveil. Les heures clignotent.
- ➔ Réglez à l'aide de **I◀◀** (29), **▶▶I** (42) l'heure de réveil en heures et en minutes.

- Pressez la touche TIMER (39) pour valider respectivement le réglage des heures et des minutes.
- "OFF Timer" apparaît pour régler le temps de coupure. Les heures clignotent.
- Réglez à l'aide de ◀◀ (29), ▶▶ (42) le temps de coupure en heures et en minutes.
- Pressez la touche TIMER (39) pour valider respectivement le réglage des heures et des minutes.
- La source de mise en marche clignote. Réglez à l'aide de ◀◀ (29), ▶▶ (42) la source CD/FM/DAB souhaitée et pressez la touche TIMER (39) pour confirmer.
- L'affichage du volume sonore clignote. Réglez à l'aide de ◀◀ (29), ▶▶ (42) le volume sonore de mise en marche souhaité et quittez le réglage du timer en pressant la touche TIMER (39).
- Commutez l'appareil en mode veille.

Le timer enclenche l'appareil à l'heure réglée et avec la source sélectionnée.

Le symbole de timer apparaît sur l'afficheur pour signaler un timer actif.

Activation et désactivation de la fonction réveil

- Pressez la touche TIMER (39) pour activer ou désactiver le timer. "On" ou "Off" apparaît à l'affichage.

Extinction complète du réveil après l'alarme

- Pressez la touche STANDBY (6, 25) pour désactiver la fonction réveil.

Remarque :

La fonction réveil active à nouveau l'appareil le lendemain, à l'heure d'alarme réglée. L'alarme réglée reste visible sur l'afficheur.

Nettoyage de l'appareil



Risque d'électrocution !

Afin d'éviter le risque d'un choc électrique, ne lavez pas l'appareil avec un chiffon mouillé ou sous l'eau courante. Avant d'effectuer le nettoyage, débranchez la fiche secteur.

Attention !

N'utilisez pas d'éponge à gratter, de poudre à récurer ni de solvant tel que l'alcool ou l'essence.

- ➔ Nettoyez le boîtier à l'aide d'un chiffon doux légèrement humide.

Remarques concernant les CD

Toujours garder le CD dans son emballage et ne le saisir que par les bords. La surface qui présente les couleurs d'un arc-en-ciel ne doit pas être touchée et doit toujours être propre. Ne collez pas de papier ni de bande adhésive sur le côté étiquette du disque. Le CD doit être tenu à l'abri du rayonnement solaire direct et des sources de chaleur telles que les chauffages.

Le CD ne doit également pas se trouver dans une voiture stationnée en plein soleil car la température à

l'intérieur du véhicule peut être extrêmement élevée. Nettoyez les empreintes digitales et la poussière sur le côté enregistré à l'aide d'un chiffon de nettoyage propre et sec.

Pour le nettoyage des CD, n'utilisez pas de produits de nettoyage pour disques tels que des sprays pour disques, ni de liquides de nettoyage, de sprays antistatiques ou de solvants tels que l'essence, ni de diluants ou d'autres produits chimiques disponibles dans le commerce. Les tâches tenaces peuvent éventuellement être enlevées à l'aide d'une peau de chamois humide.

- ➔ Essuyez les en allant du centre vers les bords.

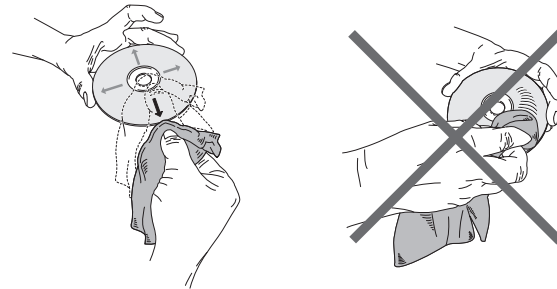

N'essuyez pas en faisant des mouvements circulaires car cela entraînerait des rayures susceptibles de générer des erreurs lors de la lecture.

Elimination des dérangements

Si l'appareil ne fonctionne pas comme prévu, contrôlez-le au moyen des tableaux suivants.

Si vous ne pouvez pas éliminer le défaut, même après les contrôles décrits, veuillez contacter le fabricant.

Problèmes avec l'appareil

Symptôme	Cause possible / remède
L'appareil ne peut pas être mis en marche.	L'appareil n'est pas alimenté en courant. Branchez correctement le câble d'alimentation sur la prise de courant.
Aucun son n'est audible.	Augmentez le volume. Retirez la prise pour casque de l'appareil si vous souhaitez écouter par les haut-parleurs. Le cas échéant, la source appropriée n'est pas sélectionnée.
L'afficheur n'est pas activé.	Mettez l'appareil en marche. Débranchez la fiche secteur, rebranchez-la, mettez l'appareil en marche.

Symptôme	Cause possible / remède
Un bruit parasite est audible.	Un téléphone portable émet à proximité de l'appareil ou un autre appareil émet des ondes radio parasites. Eloignez le téléphone portable ou l'appareil parasite de l'environnement de l'appareil.
D'autres dérangements dans le fonctionnement, des bruits forts ou un dérangement sur l'afficheur apparaissent.	Des composants électroniques de l'appareil sont en dérangement. Débranchez la fiche secteur. Laissez l'appareil séparé de la source de courant pendant env. 10 secondes. Raccordez à nouveau l'appareil ou remplacez les piles.

Problèmes avec le lecteur de CD

Symptôme	Cause possible / remède
Le CD n'est pas lu ou saute lors de la lecture.	L'appareil ne se trouve pas en mode CD. Le CD inséré n'est pas conforme.
	Le compartiment CD n'est pas fermé. Fermez le compartiment CD.
	Le CD est mal placé. Insérez le CD, l'étiquette étant tournée vers le haut. Le CD doit être bien centré dans le compartiment.
	Le CD est sale ou défectueux. Nettoyez le CD, utilisez un autre CD.
	De l'humidité s'est formée dans le compartiment CD. Sortez le CD et laissez le compartiment ouvert pendant 1 heure environ afin qu'il sèche.
	La durée de lecture du CD est supérieure à 74 minutes.

Symptôme	Cause possible / remède
Il y a des coupures de son.	Le volume sonore est réglé trop haut. Réduisez le volume sonore.
	Le CD est endommagé ou sali. Nettoyez le CD ou changez-le.
	L'appareil est soumis à des vibrations. Placez l'appareil dans un endroit sans vibrations.

Problèmes avec la radio

Symptôme	Cause possible / remède
L'appareil ne reçoit aucune station.	L'appareil ne se trouve pas en mode radio. Pressez la touche FUNCTION.
Aucun signal DAB n'est reçu. Le son est faible ou de mauvaise qualité.	Vérifiez que la réception DAB est possible dans la région. Orientez de nouveau l'antenne. Essayez de recevoir d'autres stations. D'autres appareils, par ex. un téléviseur, perturbent la réception. Éloignez davantage l'appareil de ces autres appareils.

Problèmes avec la télécommande

Symptôme	Cause possible / remède
La télécommande ne fonctionne pas.	Piles mal insérées ou faibles. Contrôlez la polarité, remplacez les piles. Liaison IR interrompue. Enlevez les objets qui se trouvent entre la télécommande et l'appareil. Distance trop grande. Distance max. par rapport à l'appareil : env. 6 mètres

Caractéristiques techniques

Dimensions de l'appareil (largeur x profondeur x hauteur)	135 x 260 x 170 mm 130 x 165 x 170 mm
Haut-parleurs :	
Poids complet :	env. 3,0 kg
Tension :	230 V – 240 V courant alternatif, 50 Hz, 25 W Mode veille : < 1 W
Puissance de sortie :	2 x 5,0 W RMS
Conditions ambiantes :	+5 °C à +35 °C 5 % à 90 % d'humidité relative (sans condensation)
Radio :	
Fréquences de réception : analogique	FM 87,5–108 MHz
DAB	DAB+ 174–240 MHz
Antenne :	Antenne DAB/FM

CD Laser : convertisseur	longueur d'onde 655 nm, classe 1 1 bit D/A
Pile de la télécommande	1 x 3 V, CR2032 (comprise dans le volume de livraison)
Prise de raccordement de casque :	Jack de 3,5 mm
Prise de raccordement AUX IN :	Jack de 3,5 mm

Sous réserve de modifications techniques et d'erreurs.
Les dimensions sont des valeurs approximatives.

Directives et normes : Ce produit répond à la directive sur la basse tension (2006/95/CE, 1275/2008/CE), à la directive CEM (2004/108/CE) et à la directive sur le marquage CE.



Comment contacter le fabricant

DGC GmbH
Graf-Zeppelin-Str. 7
D-86899 Landsberg

www.dual.de

Consignes d'élimination

Élimination de l'emballage

Votre nouvel appareil a été protégé par un emballage lors de son acheminement. Tous les matériaux utilisés sont compatibles avec l'environnement et recyclables. Veuillez apporter votre contribution et éliminez l'emballage de façon respectueuse de l'environnement. Concernant les moyens actuels d'élimination des déchets, informez-vous auprès de votre revendeur ou concernant votre installation de gestion de déchets communale.

Danger d'étouffement !

Ne laissez pas l'emballage et ses éléments à des enfants.

Danger d'étouffement par les films ou d'autres matériaux d'emballage.

Mise au rebut de l'appareil

Les appareils usagés ne sont pas des déchets sans valeur. Une élimination respectueuse de l'environnement permet de recycler des matières brutes précieuses. Renseignez auprès de l'administration de votre ville ou de votre commune concernant les possibilités d'une élimination réglementaire et respectueuse de l'environnement de l'appareil. Les piles doivent être retirées de l'appareil avant l'élimination de celui-ci.



Cet appareil est marqué selon la directive 2002/96/CE concernant les appareils électriques et électroniques usagés (WEEE).

Ce produit, arrivé en fin de vie, ne doit pas être éliminé par le biais des ordures ménagères ordinaires ; il doit être remis à un point de collecte prévoyant le recyclage d'appareils électriques et électroniques. Le symbole figurant sur le produit, dans le manuel d'utilisation ou sur l'emballage, attire votre attention à cet égard. Les matériaux sont recyclables conformément à leur marquage. Avec la réutilisation, le recyclage des matériaux ou d'autres formes de recyclage d'appareils usagés, vous apportez une contribution importante à la protection de notre environnement.



Danger de mort !

Débranchez la fiche secteur sur les appareils, qui ne sont plus utilisés. Déconnectez le câble d'alimentation et débranchez-le avec la fiche.



DAB 501

**Micro-impianto stereo con
DAB/DAB+/radio FM
e lettore CD**



Istruzioni d'uso

Premessa

Questo manuale aiuta a usare

- in modo sicuro e conforme
- a quanto prescritto

il micro-impianto stereo, in seguito chiamato impianto o apparecchio.

Destinatari di queste istruzioni d'uso

Le istruzioni d'uso sono rivolte a coloro che

- installano,
- utilizzano,
- puliscono
- o smaltiscono l'apparecchio.

Caratteristiche grafiche di queste istruzioni d'uso

Diversi elementi del manuale sono contrassegnati con simboli particolari. In questo modo risulta facile capire se si tratta di

testo normale,

- elenchi o

→ istruzioni operative.

Nota per il reset:

In rari casi può succedere che il software dell'apparecchio si “inceppi” e l'apparecchio non reagisca più a un comando.

In tali casi procedere nel seguente modo:

- Spegnere l'apparecchio con POWER 23
- Attendere per breve tempo
- Accendere l'apparecchio.

La memoria del sistema viene resettata e l'apparecchio è nuovamente pronto a funzionare.

Indice

Panoramica dell'apparecchio..... 5

Telecomando 7

Avvertenze per l'uso 8

Avvertenze per la sicurezza 8

Uso delle batterie 10

Installazione dell'apparecchio 11

Descrizione dell'apparecchio..... 13

Confezione 13

Le particolari caratteristiche dell'apparecchio 13

Come predisporre l'apparecchio per il funzionamento..... 14

Come collegare gli altoparlanti 14

Come migliorare la ricezione dell'antenna 15

Come inserire le pile 15

Come collegare il cavo di rete 16

Come utilizzare le cuffie 17

Collegamento di una fonte sonora esterna 17

Come utilizzare le diverse funzioni dell'apparecchio .. 18

Accensione dell'apparecchio..... 18

Come impostare la fonte 19

Come regolare il volume 19

Impostazione dell'effetto sonoro 19

Disattivazione dell'audio 19

Come utilizzare la funzione SLEEP 19

Come spegnere l'apparecchio 19

La funzione DAB 20

Che cos'è il DAB 20

Come eseguire una ricerca con la DAB 21

Selezione manuale delle stazioni / Tuning con DAB 21

Come salvare le stazioni DAB 22

Come ripristinare le impostazioni standard 22

Come visualizzare la versione software 23

Come richiamare le indicazioni sul display 23

Funzionamento FM 24

Come attivare la modalità Radio 24

Impostazione Mono/Stereo 24

Memorizzazione delle stazioni FM 25

Visualizzazioni sul display 25







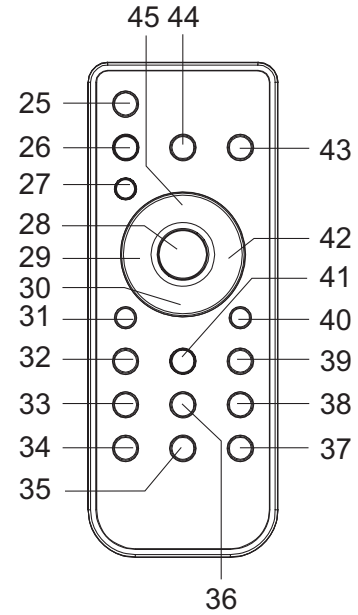
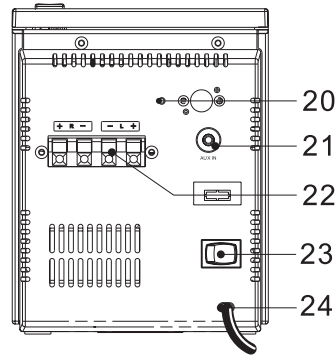
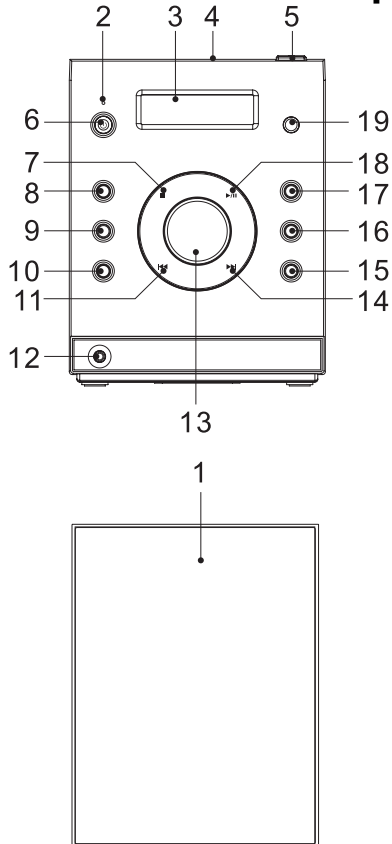

Come utilizzare il CD-Player	26
Avvertenze generali sui CD	26
Quali dischi si possono utilizzare	27
Come inserire il disco	27
Come togliere il disco	27
Come riprodurre un disco	28
Come impostare brani	28
Come utilizzare la funzione Repeat	28
Come utilizzare il generatore casuale	29
Scansione dei brani (INTRO)	29
Utilizzo della funzione Programmazione	30

Come utilizzare la funzione Sveglia	31
Impostazione manuale dell'ora	31
Impostare la sveglia	31
Accendere/spegnere la funzione Sveglia	32
Come pulire l'apparecchio	33
Avvertenze per i CD	33
Come eliminare le anomalie	34
Dati tecnici	37
Indicazioni per lo smaltimento	38

Panoramica dell'apparecchio



Panoramica dell'apparecchio

1		Altoparlante			
2	LED	Standby display LED			
3		Display LCD			
4		Portadisco			
5	OPEN CLOSE	Apertura/chiusura scomparto CD			
6	 STANDBY /ON	Accensione, spegnimento STANDBY			
7	 STOP	CD: Arresto riproduzione			
8	FUNCTION	Selezione della modalità: DAB, FM, CD, AUX			
9	MENU / INFO	informazioni visualizzate sul display			
10	SELECT	Attivazione del menu opzioni Premendo a lungo: Manual tune			
	FM MONO/ST.	Commutazione mono, stereo			
11	SKIP/TUNE 	DAB: commutazione delle stazioni FM: regolazione frequenza commutare nel menu CD: selezione brani, ricerca avanti Impostazione dell'ora			
12	PHONES	Attacco cuffia, spinotto 3,5 mm			
13	VOLUME	Regolazione del volume Verso destra: volume più alto Verso sinistra: volume più basso			
14	SKIP/TUNE 	DAB: commutazione delle stazioni FM: regolazione frequenza commutare nel menu CD: selezione brani, ricerca avanti Impostazione dell'ora			
15	PRESET 	commutazione stazioni memorizzate			
16	PRESET 	commutazione stazioni memorizzate			
17	PRESET/MEMORY	Memorizzazione stazioni			
18	PLAY/PAUSE   SCAN	CD: inizio riproduzione, pausa DAB: Full scan FM: Ricerca automatica			
19	IR	Ricevitore del telecomando			
20	ANT	Antenna a filo DAB/FM			
21	AUX IN	Collegamento fonte esterna, Spinotto 3,5 mm			
22	SPEAKER	collegamenti altoparlanti			
23	POWER ON OFF	Interruttore di rete			
24	AC ~	Allacciamento alla rete per 230 V-240 V ~ 50 Hz			
-		Targhetta identificativa (lato posteriore)			

Telecomando

25	 STANDBY /ON	Accensione, spegnimento STANDBY
26	MENU / INFO	informazioni visualizzate sul display
27	REPEAT	Funzione di ripetizione REPEAT
28	SELECT FM MONO/ST.	Attivazione del menu opzioni Premendo a lungo: Manual tune Commutazione mono, stereo
29	SKIP/TUNE  	DAB: commutazione delle stazioni FM: regolazione frequenza commutare nel menu CD: selezione brani, ricerca avanti Impostazione dell'ora
30	 STOP	CD: Arresto riproduzione
31	PRESET 	commutazione stazioni memorizzate
32	CLOCK	Impostazione dell'ora
33	EQ	Equalizzatore selezione genere:
34	MUTE	Soppressione dell'audio
35	VOLUME	Tasto volume
37		- basso, + alto
36	INTRO	CD: Funzione scansione

38	SLEEP	Funzione SLEEP
39	TIMER	Impostazione funzione sveglia
40	PRESET 	commutazione stazioni memorizzate
41	RANDOM	CD: Riproduzione casuale
42	SKIP/TUNE   	DAB: commutazione delle stazioni FM: regolazione frequenza commutare nel menu CD: selezione brani, ricerca avanti Impostazione dell'ora
43	PRESET/MEMORY	Memorizzazione stazioni
44	FUNCTION	Selezione della modalità
45	PLAY/PAUSE  	CD: inizio riproduzione, pausa DAB: Full scan FM: Ricerca automatica

Avvertenze per l'uso

Leggere attentamente le norme di sicurezza e conservarle per eventuali consultazioni successive. Seguire sempre tutte le avvertenze e le istruzioni di questo manuale e riportare sul retro dell'apparecchio.

Avvertenze per la sicurezza

Attenzione!

- L'apparecchio può solo essere collegato ad una tensione di rete di 230 V- 240 V~, 50 Hz. Non cercare mai di far funzionare l'apparecchio con un'altra tensione.
- La spina di rete deve essere collegata solo dopo aver completato correttamente l'installazione.
- Qualora l'alimentatore risulti difettoso o l'apparecchio presenti altri danni, esso non deve essere messo in funzione.
- Per scollegare la spina dalla presa, tirare la spina e non il cavo.
- Per evitare pericoli di incendio e di scariche elettriche, non esporre l'apparecchio alla pioggia e tenere l'apparecchio in ambienti privi di umidità.
- Evitare il contatto dell'apparecchio con acqua o umidità.
- Non mettere in funzione l'apparecchio nelle vicinanze di vasche da bagno, piscine o dove si formano spruzzi d'acqua.
- Non mettere mai contenitori con liquidi, es. vasi di fiori, sull'apparecchio. Questi potrebbero rovesciarsi, e il liquido fuoriuscito può provocare danni considerevoli o produrre il rischio di scossa elettrica.
- Qualora corpi estranei o liquidi penetrassero nell'apparecchio, scollegare immediatamente la spina dalla presa di corrente. Fare controllare l'apparecchio da personale specializzato qualificato, prima di rimetterlo in funzione. In caso contrario, c'è il rischio di subire una scossa elettrica.
- Non aprire il contenitore. In caso contrario, c'è il rischio di subire una scossa elettrica.
- Non cercare mai di riparare da soli un apparecchio difettoso. Rivolgersi sempre ad uno dei nostri centri di assistenza clienti.
- Non aprite l'apparecchio in nessun caso - è consentito solo a un tecnico esperto.
- Corpi estranei, ad es. aghi, monete, ecc., non devono cadere all'interno dell'apparecchio.
- Non toccate le connessioni con oggetti metallici o con le dita. Si possono verificare cortocircuiti.
- Non si devono posare fonti di combustione libere, come ad es. candele accese sull'apparecchio.

- Non permettete mai che i bambini utilizzino da soli l'apparecchio.
- Fare eseguire i lavori di manutenzione sempre da personale specializzato qualificato. Altrimenti si mette in pericolo se stessi e gli altri.
- L'apparecchio rimane collegato alla rete elettrica anche se si trova disattivato in standby. Staccare la spina dalla presa elettrica, nel caso non doveste usare l'apparecchio per lungo tempo. Tirare sempre solo la spina, e non il cavo.
- Non ascoltare la radio o i dischi a volume troppo alto. Può danneggiare l'udito in modo permanente.
- Questo apparecchio non deve essere utilizzato da persone (inclusi bambini) con facoltà fisiche, sensoriali o mentali limitate, o con mancanza di esperienza e/o di conoscenze, a meno che non siano sotto la sorveglianza di una persona responsabile della loro sicurezza, che eventualmente le abbia anche istruite su come far funzionare l'apparecchio.

- I bambini devono essere sorvegliati affinché non giochino con l'apparecchio.
- Non è consentito apportare modifiche all'apparecchio.
- Apparecchi o accessori danneggiati non devono più essere utilizzati.



Il lettore CD utilizza un raggio laser invisibile. In caso d'uso errato, può procurare lesioni agli occhi. Non guardare mai all'interno del vano portadisco aperto.

- Questo apparecchio è stato classificato come apparecchio laser di classe 1 (CLASS 1 LASER). L'adesivo (CLASS 1 LASER PRODUCT) si trova sul retro dell'apparecchio.



Uso delle batterie

- Tenere le batterie fuori dalla portata dei bambini che potrebbero metterle in bocca e inghiottirle. Questo può provocare seri danni alla salute. Pertanto conservare batterie e telecomando fuori dalla portata dei bambini. In tal caso consultare subito un medico!
- Le batterie nuove non devono essere caricate, riattivate con altri mezzi, separate l'una dall'altra, riscaldate o gettate nel fuoco (**pericolo di esplosione!**).
- Sostituire a tempo debito le batterie che si stanno esaurendo. Prima di inserirle, pulire i contatti delle batterie e dell'apparecchio.
- Sostituire sempre tutte le batterie insieme; utilizzare sempre batterie dello stesso tipo.
- In caso di batterie inserite scorrettamente sussiste il **rischio di esplosione!**
- Non tentare di ricaricare le batterie, di separarle l'una dall'altra, di riscaldarle ad una temperatura superiore a 100°C o di bruciarle.
- Smaltire immediatamente le batterie esaurite. Sostituirle solo con batterie dello stesso tipo e del giusto codice modello.

Attenzione!

- Non sottoporre le batterie a condizioni estreme. Non metterle su caloriferi e non esporle ai raggi diretti del sole!
- Le batterie danneggiate o da cui sia fuoriuscito del liquido possono provocare ustioni chimiche al contatto con la pelle. In questo caso usare guanti protettivi adeguati. Pulire lo scomparto batterie con un panno asciutto.

Informazioni importanti per lo smaltimento:

Le batterie possono contenere sostanze nocive, che danneggiano la salute e l'ambiente.

- Le batterie sono conformi alla Direttiva europea 2006/66/CE. Esse non devono essere smaltite tra i normali rifiuti domestici.
- Informarsi in merito alle disposizioni locali per lo smaltimento differenziato delle batterie: in questo modo l'ambiente e le persone verranno tutelati da possibili conseguenze negative.

Questi simboli sono presenti sulle batterie contenenti sostanze nocive:



Uso conforme alle disposizioni

L'apparecchio è concepito per la ricezione di emittenti radio, come lettore di CD, e per la riproduzione di file musicali di apparecchi esterni. L'apparecchio è concepito per un utilizzo privato e non è indicato per scopi promozionali.

Installazione dell'apparecchio

- Collocare l'apparecchio su un fondo stabile, sicuro ed orizzontale. Provvedere ad una buona aerazione.
- Non posare mai l'apparecchio su superfici morbide, come tappeti, coperte o in prossimità di tende e addobbi da parete. Le aperture di aerazione potrebbero rimanere coperte. Si rischia di interrompere la circolazione d'aria necessaria. Questo potrebbe provocare l'incendio dell'apparecchio.
- Le aperture per l'aerazione, situate sul retro e sui lati, devono sempre rimanere libere. Non devono venire occluse da tende, coperte o giornali.
- Non collocare l'apparecchio vicino a fonti di calore come radiatori. Evitare i raggi solari diretti e i luoghi con polvere eccessiva.
- Il posto ove collocare l'apparecchio non deve essere scelto in ambienti ad umidità elevata, ad es. cucine o saune, perché la formazione di acqua di condensa può provocare danni all'apparecchio. L'apparecchio è destinato all'uso in ambiente asciutto e con clima mite e non deve essere esposto a gocciolamenti o spruzzi d'acqua.
- Prestare attenzione al fatto che, in determinate condizioni, i piedini dell'apparecchio possono lasciare impronte colorate su alcune superfici dei mobili.

- Applicare una protezione tra l'apparecchio e la superficie del mobile di appoggio.
- Far funzionare l'apparecchio soltanto in posizione verticale. **Non** utilizzare all'aperto!
 - Tenere l'apparecchio e i CD lontano da dispositivi che producono forti campi magnetici.
 - Non posare oggetti pesanti sull'apparecchio.
 - Quando si sposta l'apparecchio da un ambiente freddo a uno caldo, è possibile che al suo interno si formi della condensa. In questo caso attendere circa un'ora prima di mettere in funzione l'apparecchio.
 - Posare il cavo di alimentazione in modo da evitare che qualcuno si inciampi.
 - Assicurarci che il cavo di rete o il connettore siano sempre facilmente accessibili, in modo da poter scollegare velocemente l'apparecchio dall'alimentazione elettrica!
 - La presa deve trovarsi il più possibile vicino all'apparecchio.
 - Per il collegamento alla rete, inserire completamente la spina nella presa.
 - Usare un allacciamento alla rete adatto e facilmente accessibile e non usare prese multiple!
 - Non afferrare la spina di rete con le mani bagnate: pericolo di scossa elettrica!
 - In caso di anomalie o formazione di fumo e odori nell'involucro, staccare subito la spina dalla presa!
- Estrarre la spina prima di un temporale.
 - Se l'apparecchio non viene usato per lungo tempo, ad esempio nel caso di un lungo viaggio, estrarre la spina.
 - Se l'apparecchio non viene messo in funzione per lungo tempo, estrarre tutte le batterie che, esaurendosi, potrebbero danneggiare l'apparecchio.
 - Un volume troppo alto, in particolare se si usano le cuffie, può provocare danni all'udito.
 - Non collocare l'apparecchio vicino ad apparecchi che creano forti campi magnetici (ad es. motori, altoparlanti, trasformatori).
 - L'apparecchio utilizza un raggio laser invisibile. Un utilizzo errato può causare lesioni agli occhi. Non guardare mai nello scomparto CD aperto. Non aprire mai l'apparecchio o il suo involucro.

Telecomando:

- Se l'apparecchio non viene messo in funzione per lungo tempo, estrarre tutte le batterie poiché queste si scaricano e possono danneggiare l'apparecchio.

Descrizione dell'apparecchio

Confezione

Accertarsi che siano presenti tutti gli accessori di seguito elencati:

- Micro-impianto stereo,
- telecomando incl. batteria,
- 2 altoparlanti,
- il presente manuale d'uso.

Le particolari caratteristiche dell'apparecchio

L'apparecchio consiste di un DAB/DAB+/radio FM con lettore CD.

Con questo apparecchio è possibile:

- riprodurre CD e CD-R/RW. I CD masterizzati in proprio devono essere "finalizzati". Leggere le note al riguardo nel manuale del masterizzatore di CD.
- Il CD-player può riprodurre singoli brani o l'intero CD automaticamente.
- Il CD-player può riprodurre fino a 20 brani di un CD in un ordine programmabile.

- Il CD-player può riprodurre brani con la funzione di riproduzione casuale o con la funzione scansione.
- La radio DAB digitale offre un nuovo formato digitale, che permette di avere un sound con una qualità pari a quella dei CD.
- La radio riceve sulla frequenza FM 88–108 MHz.
- L'apparecchio dispone di un indicatore di ora e data.
- L'apparecchio dispone di una funzione sveglia e della funzione Sleep.
- È possibile riprodurre il suono utilizzando una cuffia.
- È possibile riprodurre il suono di apparecchi esterni.
- È possibile disattivare totalmente l'audio premendo il tasto MUTE.

Come predisporre l'apparecchio per il funzionamento

L'apparecchio può essere collegato alla normale rete elettrica (230 V – 240 V ~ / 50 Hz).

Per eliminare il calore che si sviluppa durante il funzionamento deve essere garantita una sufficiente aerazione. Pertanto, non coprire l'apparecchio e non collocarlo in un armadio chiuso. Lasciare uno spazio libero di almeno 10 cm intorno all'apparecchio.

Attenzione!

Collegare dapprima i componenti dell'apparecchio tra loro prima di collegare l'alimentazione.

Come collegare gli altoparlanti

- Collegare esclusivamente gli altoparlanti in dotazione.
 - Prima di effettuare il collegamento degli altoparlanti spegnere l'apparecchio e staccare la spina di alimentazione dalla presa elettrica.
- ➔ Abbassare la leva di bloccaggio e inserire i cavi degli altoparlanti nelle prese (22). Il box sinistro va collegato con il morsetto L, il box destro con il morsetto R.

- ➔ Il filo nero del cavo dell'altoparlante va fissato al morsetto nero (-) corrispondente dell'apparecchio. L'altro filo va fissato al morsetto rosso (+).

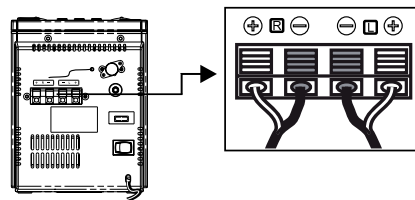

Nota:

Inserire solo l'estremità priva di isolamento del cavo dell'altoparlante!

Per ottenere un suono di ottima qualità, posizionare gli altoparlanti in modo che formino il più possibile un triangolo equilatero (vedere figura successiva).

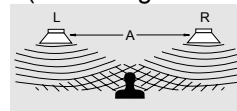

Se gli altoparlanti sono coperti da tende, mobili o simili, la qualità del suono è peggiore. Quindi sistemare tutti gli altoparlanti in modo che non ci siano ostacoli tra la posizione di ascolto e gli altoparlanti.

Come migliorare la ricezione dell'antenna

Il numero e la qualità delle stazioni ricevute dipendono dalle condizioni di ricezione nel luogo d'installazione. Con l'antenna a filo DAB/FM (20) è possibile ottenere una buona ricezione. Questa antenna deve essere orientata per tutta la sua lunghezza nella direzione di ricezione più favorevole. Con una cattiva ricezione si consiglia di passare al MONO con il tasto MONO/ST. (28).

Nota:

Per ottenere una ricezione DAB sufficiente l'antenna dovrebbe essere sempre posizionata in verticale.

Come inserire le pile

- ➔ Nel telecomando c'è una pila già inserita (CR2032). Per il funzionamento occorre togliere la striscia isolante nello scomparto portapile.

Qualora il telecomando non reagisse ai comandi, sostituire la pila a bottone. A tale scopo procedere come segue:

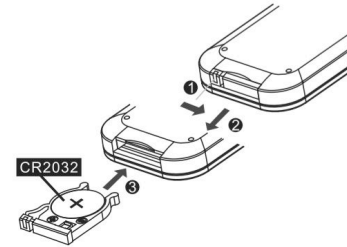

- ➔ Togliere il coperchio del portapile sul lato inferiore del telecomando, dopo aver capovolto il telecomando.
- ➔ Premere verso l'interno la levetta **1** in direzione della freccia.
- ➔ Tirare quindi il portapile in direzione **2**. Estrarre il portapile.
- ➔ Inserire una pila di tipo CR2032, 3 V. Verificare che la polarità sia corretta. Il polo positivo va inserito verso l'alto **3**.
- ➔ Richiudere accuratamente lo scomparto delle batterie, in modo da sentire la levetta del portapile che si innesta.

Nota:

Se il telecomando non viene utilizzato per un lungo periodo di tempo, si raccomanda di estrarre le pile. In caso contrario esso può venire danneggiato dalla fuoriuscita del liquido dalle pile.

Se il raggio di azione del telecomando si riduce, sostituire la pila.

Utilizzare pile con una protezione contro la fuoriuscita del liquido!

Informazioni importanti per lo smaltimento

Le batterie possono contenere sostanze tossiche, che danneggiano l'ambiente.

- ➔ Quindi le batterie vanno sempre smaltite nel rispetto delle norme di legge vigenti. Non gettare mai le batterie nei normali rifiuti domestici.

Come collegare il cavo di rete

- ➔ Inserire una pila di tipo AC~ (24) nella presa elettrica. Il LED (2) si accende in standby.

Nota:

In caso di non utilizzo, estrarre la spina dalla presa. Tirare tenendo la spina e non il cavo. Estrarre la spina prima di un temporale. Se l'apparecchio non viene usato per lungo tempo, ad esempio nel caso di un lungo viaggio, estrarre la spina.

Nota:

Dopo un'assenza di corrente è possibile che l'ora visualizzata non sia corretta.

Se l'apparecchio è collegato alla tensione di rete e attivato con l'interruttore di rete, con la funzione standby alcune parti dell'apparecchio sono in esercizio. Per spegnere completamente l'apparecchio, portare l'interruttore di rete (23) su OFF o staccare la spina.

Come utilizzare le cuffie



Danni all'udito!

Non ascoltare la radio o i dischi con le cuffie a un volume troppo alto. Può danneggiare l'udito in modo permanente. Prima di utilizzare le cuffie, regolare il volume al minimo.

Quando si collegano le cuffie (non in dotazione), il volume degli altoparlanti è azzerato.

- ➔ Utilizzare solo cuffie con uno spinotto da 3,5 mm.
- ➔ Inserire lo spinotto della cuffia nella relativa presa delle cuffie (12) dell'apparecchio.

La riproduzione audio avviene esclusivamente tramite le cuffie.

- ➔ Quando si desidera ascoltare nuovamente attraverso gli altoparlanti, sfilare il connettore delle cuffie dalla presa per le cuffie dell'apparecchio.

Collegamento di una fonte sonora esterna

È possibile riprodurre il suono di apparecchi esterni (per es. lettore MP3 etc.) tramite gli altoparlanti dell'apparecchio.

- ➔ Collegare un cavo audio (spinotto 3,5 mm) dell'uscita audio del dispositivo esterno alla presa AUX (21) sulla parte posteriore dell'apparecchio.
- ➔ Selezionare con FUNCTION (44) la modalità di funzionamento AUX.
- ➔ Regolare il volume del dispositivo collegato.
- ➔ Avviare la riproduzione sul dispositivo esterno.

Come utilizzare le diverse funzioni dell'apparecchio

Le impostazioni possono essere effettuate sia con i tasti sull'apparecchio stesso che con il telecomando. La descrizione dell'uso viene effettuata sulla base dei tasti del telecomando.

Accensione dell'apparecchio

- ➔ Posizionare l'interruttore di rete POWER (23) su ON. Con l'interruttore STANDBY/ON (6) o (25) si accende l'apparecchio, il LED Standby (2) si spegne.

In posizione OFF dell'interruttore di rete POWER (23) l'apparecchio è spento e scollegato dalla rete elettrica, il display si spegne.

Nota:

Dopo la prima accensione, l'apparecchio è nella modalità Radio DAB. L'apparecchio esegue automaticamente una ricerca delle stazioni FULLSCAN. Durante l'operazione di ricerca, il display mostra lo stato di avanzamento della stessa.

Al termine dell'operazione di ricerca delle stazioni emittenti si visualizzeranno le stazioni radio digitali trovate e verrà riprodotta la prima stazione in sequenza

alfanumerica. Data e ora vengono impostate automaticamente grazie al segnale DAB.

Nota:

Se non viene rilevata alcuna stazione emittente, potrebbe non esserci alcun segnale.

- ➔ Spostare l'apparecchio ed eseguire una nuova ricerca delle stazioni emittenti.
- ➔ Verificare la potenza del segnale, vedere pag. 23.

Come utilizzare l'apparecchio con il telecomando

Con il telecomando a infrarossi è possibile comandare le principali funzioni dell'impianto rimanendo comodamente seduti. Se l'apparecchio viene utilizzato per mezzo del telecomando, procedere come segue:

- Rivolgere il telecomando verso il ricevitore (19) dell'apparecchio, posto sul lato frontale.
- Deve essere stabilito un collegamento visuale tra il telecomando ed il ricevitore.
- Se il raggio di azione del telecomando si riduce, sostituire le pile.

La portata massima del telecomando è di ca. 6 metri, se si è collocati di fronte all'apparecchio.

Come impostare la fonte

- ➔ Premere ripetutamente FUNCTION (8) sull'apparecchio o (44) sul telecomando per commutare sulla fonte desiderata:
- DAB, FM, CD, AUX.

Come regolare il volume

- ➔ Girare il regolatore VOLUME (13), per regolare il volume desiderato.
+ : più alto, - : più basso
- ➔ Premere il tasto – VOLUME + (35, 37) del telecomando, per regolare il volume più basso o più alto.

Impostazione dell'effetto sonoro

- ➔ Premere ripetutamente il tasto EQ (33). In questo modo è possibile adattare la riproduzione in funzione del genere di musica che si sta ascoltando.
- ➔ Sono disponibili le seguenti impostazioni: FLAT (off), CLASSIC, ROCK, POP, JAZZ. L'impostazione FLAT indica che non è stato selezionato alcun effetto sonoro.
- ➔ La selezione effettuata viene visualizzata sul display.

Disattivazione dell'audio

Il volume può essere disattivato premendo il tasto MUTE (34) Premendo nuovamente il tasto MUTE (34) l'audio viene nuovamente riattivato.

Come utilizzare la funzione SLEEP

L'intervallo di tempo dopo il quale l'apparecchio passa in standby da qualsiasi modalità, può essere impostato in passi di 90, 80, 70, ..., 10, OFF minuti.

- ➔ A tale scopo premere ripetutamente il tasto SLEEP (38), sul display compare di volta in volta il tempo restante.

Come spegnere l'apparecchio

- ➔ Con l'interruttore  STANDBY/ON (6) o (25) si spegne l'apparecchio, il LED Standby (2) si accende, sul display compare l'ora.

La funzione DAB

Che cos'è il DAB

DAB è un nuovo formato digitale, che permette di ascoltare un suono che ha la stessa qualità dei CD. Anche in auto o in treno, quindi, la ricezione sarà buona e senza fruscii.

DAB Broadcast utilizza uno stream di dati ad alta velocità nel canale radio.

Diversamente dalle tradizionali stazioni analogiche, con il DAB molte stazioni trasmettono sulla stessa frequenza. Ciò viene detto ensemble o multiplexer. Un ensemble è costituito dalla stazione radio e da numerosi componenti service o dati, che vengono trasmessi individualmente dalle stazioni. Per informazioni consultare www.digitalradio.de o www.digitalradio.ch.

Compressione dei dati

La radio digitale sfrutta le caratteristiche del sistema uditivo umano. L'orecchio umano non percepisce suoni al di sotto di una certa soglia di volume. I dati che si trovano al di sotto di questa soglia, detta "udibilità della soglia al silenzio", possono quindi essere filtrati. Ciò è possibile perché in un flusso di dati digitale di ogni unità di informazioni è memorizzato anche il suo volume, relativo ad altre unità. In un segnale audio, inoltre, i dati con un volume inferiore a un determinato limite vengono coperti da quelli con volume maggiore. Tutte le informazioni audio in un brano di musica che cadono sotto la cosiddetta soglia di mascheramento

uditivo, possono essere filtrate dal segnale da trasmettere. Ciò porta a una riduzione del flusso di dati da trasmettere, senza che ci sia una percepibile differenza nel suono per l'ascoltatore (il termine tecnico per questo processo è MUSICAM).

Audiostream

Gli audiostream della radio digitale sono flussi di dati costanti, che contengono frame MPEG 1 Audio Layer 2 con cui rappresentano le informazioni acustiche. Ciò permette di trasmettere i programmi radiofonici tradizionali e di ascoltarli. Nella radio digitale si utilizza il formato MUSICAM, che prevede due PAD conformi a MPEG per i dati supplementari. Questi sono anche chiamati servizi dati PAD. La radio digitale offre non solo un'eccellente qualità del suono, ma anche informazioni supplementari. Esse possono riferirsi al programma in corso (ad es. titolo, interprete) oppure essere indipendenti (ad es. notiziari, meteo, traffico, consigli).

Ricezione radio DAB

Service, selezione e ricerca

L'apparecchio inizia automaticamente la ricerca delle stazioni non appena viene acceso. Se non si dovesse ricevere alcuna stazione emittente, sul display viene visualizzato il messaggio "Signal N/A". "Signal N/A" significa che non c'è ricezione oppure che la ricezione è molto debole. In questo caso occorre modificare la posizione dell'apparecchio.

Come eseguire una ricerca con la DAB

Funzione Autotune Full scan

La ricerca automatica "Autotune Full scan" esegue una scansione di tutti i canali DAB Band III e trova quindi tutte le stazioni che trasmettono nell'area di ricezione.

→ Per ricevere stazioni digitali (modalità DAB) è indispensabile estrarre l'antenna (20) per tutta la sua lunghezza e posizionarla in verticale.

Al termine della ricerca inizia la riproduzione dei programmi radiofonici della prima stazione (in ordine alfabetico).

- Per eseguire un full scan premere e mantenere premuto il tasto ► II (18, 45).
- Sul display viene visualizzato "Searching" con le linee.
- Al termine premere I◀◀ (29), ►►I (42), per selezionare una stazione.

Nota:

Se nessun tasto viene premuto, dopo cinque secondi la radio ritorna automaticamente alla stazione precedente.

Se non è stata trovata alcuna stazione, verificare l'antenna telescopica, estrarla e allungarla completamente. Eseguire nuovamente una ricerca.

- Verificare se nelle vicinanze vengono trasmesse stazioni radio digitali.

Secondary Services

Se sul display viene visualizzato il simbolo ">" la stazione trasmette ulteriori informazioni, come ad es. commenti supplementari in una trasmissione sportiva.

- Premere SELECT (28) per selezionarla.

Selezione manuale delle stazioni / Tuning con DAB

- Premere e mantenere premuto il tasto SELECT (28). Viene visualizzato **Manual tune**. La selezione manuale delle stazioni è attiva.
- Premere I◀◀ (29), ►►I (42), per spostarsi tra le Label da 5A A 13 F e relative frequenze.
- Quando si trova un ensemble su uno dei canali DAB, sul display compare il nome.
- Premere il tasto SELECT (28) due volte per aprire l'ensemble: viene visualizzata la prima stazione dell'ensemble.

L'indicazione della potenza del segnale, vedere pag. 23, aiuta a orientare correttamente l'antenna o a trovare l'ubicazione ottimale per la radio DAB.

Le linee mostrano la potenza attuale del segnale.

- In caso di ricezione non sufficiente, modificare la direzione dell'antenna oppure la collocazione della radio. Le linee dovrebbero aumentare.

Come salvare le stazioni DAB

La memoria programmi può memorizzare fino a 20 stazioni nell'area DAB.

Nota:

Le emittenti memorizzate permangono anche in caso di assenza di corrente.

- ➔ Impostare la stazione desiderata.
- ➔ Premere MEMORY (43) e tenere il tasto premuto, finché il numero della posizione di memoria non lampeggia.
- ➔ Impostare la posizione di memoria con ▼ PRESET ▲ (31, 40).
- ➔ Premere MEMORY (43) per confermare, "Preset # stored" viene visualizzato sul display.
- ➔ Per memorizzare altre stazioni emittenti: ripetere il procedimento.

Selezione delle stazioni programmate

- ➔ Premere MEMORY (43), selezionare con ▼ PRESET ▲ (31, 40) la posizione di memoria e confermare con MEMORY (43).

Se non è stata memorizzata nessuna stazione radio nella posizione di programma selezionata, viene visualizzato "Preset Empty".

Cancellare la programmazione di un posto di memoria

- ➔ Memorizzazione di nuove emittenti nella relativa posizione di programma.

Come ripristinare le impostazioni standard

Quando si cambia la collocazione dell'apparecchio, ad es. in caso di un trasloco, è possibile che le stazioni DAB memorizzate non si sentano più. In questo caso ripristinando le impostazioni standard è possibile cancellare tutte le stazioni memorizzate, e contemporaneamente iniziare una nuova ricerca di emittenti.

- ➔ Collegare l'apparecchio alla rete.
- ➔ Accendere l'apparecchio, dopodiché premere e mantenere premuto FUNCTION (44). Viene visualizzato il messaggio "Press SELECT Key to Reset".
- ➔ Confermare con il tasto SELECT (28) per avviare il reset della memoria.

- ➔ L'apparecchio esegue una ricerca automatica delle stazioni "Auto scan".
- ➔ Dopo ca. 1 minuto la ricerca si conclude e inizia la riproduzione dei programmi della prima stazione (in ordine alfabetico).

Nota:

Tutte le stazioni precedentemente memorizzate sono state cancellate.

Se è stato eseguito un reset in modalità FM, invece che in modalità DAB, comparirà la frequenza preimpostata 87,50MHZ.

Come visualizzare la versione software

- ➔ Premere e mantenere premuto il tasto INFO MENU (26) per visualizzare la versione attuale del software.

Come richiamare le indicazioni sul display

Premendo il tasto INFO (26) si possono visualizzare le seguenti informazioni:

Modalità DAB

Nome gruppo Ensemble/Multiplex
 Potenza del segnale
 Ora/data
 Frequenza
 Bitrate in kbps, stato audio Mono/Stereo
 Tipo di programma
 DLS: testo scorrevole con informazioni supplementari, se fornite dalle stazioni



Funzionamento FM

Come attivare la modalità Radio

- Per commutare a FM, premere ripetutamente il tasto FUNCTION (44) finché sul display non appare FM.

Nota:

Al primo avvio la frequenza è impostata su 87,5 MHz.

Se è già stata impostata o memorizzata una stazione emittente, la radio ripartirà dalla stazione impostata per ultima.

Nota:

- Per impostare la banda FM è possibile posizionare l'antenna (20), per migliorare la ricezione.

Impostazione Mono/Stereo

Nota:

Di regola le stazioni FM si ricevono in stereo. In caso di disturbi di ricezione o segnale debole, l'apparecchio passa automaticamente su mono.

Si può commutare su mono anche manualmente, in questo modo la ricezione è meno disturbata.

- Premere il tasto FM MONO/ST. (28), per passare da "AUTO" a "MONO" .

Selezione manuale della stazione emittente

- Premere I◀◀ (29), ▶▶I (42) nella modalità FM, per impostare la stazione desiderata. Sul display compare la frequenza. Premendo il tasto la frequenza viene cambiata di volta in volta di 50 kHz.

Selezione automatica delle stazioni

- Premere I◀◀ (29), ▶▶I (42) e tenere il tasto premuto, per avviare la ricerca stazioni automatica.
In alternativa: premere ▶I (18, 45). Sul display scorre in avanti o indietro la frequenza di stazioni emittenti.

Quando viene trovata una stazione FM con un segnale sufficientemente potente, la ricerca si arresta e inizia la riproduzione dei programmi della stazione.

Nota:

Per sintonizzare stazioni più deboli si consiglia di utilizzare la selezione manuale delle stazioni.

Memorizzazione delle stazioni FM

La memoria programmi può memorizzare fino a 20 stazioni nella banda FM.

Nota:

Le emittenti memorizzate permangono anche in caso di assenza di corrente.

- Impostare la stazione desiderata.
- Premere MEMORY (43) e tenere il tasto premuto, finché il numero della posizione di memoria non lampeggia.
- Impostare la posizione di memoria con ▼ PRESET ▲ (31, 40).
- Premere MEMORY (43) per confermare, "Preset # stored" viene visualizzato sul display.
- Per memorizzare altre stazioni emittenti: ripetere il procedimento.

Selezione delle stazioni programmate

- Premere MEMORY (43), selezionare con ▼ PRESET ▲ (31, 40) la posizione di memoria e confermare con MEMORY (43).

Se non è stata memorizzata nessuna stazione radio nella posizione di programma selezionata, viene visualizzato "Preset Empty".

Cancelar la programación de un posto di memoria

- Memorizzazione di nuove emittenti nella relativa posizione di programma.

Visualizzazioni sul display

- Premere ripetutamente INFO (26) per visualizzare quanto segue:

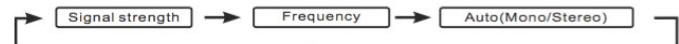

Come utilizzare il CD-Player

Avvertenze generali sui CD

L'apparecchio è adatto a CD musicali contenenti dati audio (CD-DA per CD-R e CD-RW). Quando si masterizzano CD-R e CD-RW con dati audio possono verificarsi diversi problemi, che talora impediscono una riproduzione perfetta. Le cause di ciò possono essere errori di impostazione del software e dell'hardware oppure il CD vergine utilizzato. Qualora si verificano tali errori, sarebbe opportuno contattare l'assistenza tecnica del produttore del masterizzatore CD o del software di masterizzazione, oppure cercare le informazioni necessarie, ad es. in internet.

Nota:

Quando si producono CD audio, occorre rispettare le prescrizioni di legge e non violare i diritti d'autore.

Tenere il vano portadisco sempre chiuso, in modo che la polvere non si accumuli sull'ottica del laser.

L'apparecchio può riprodurre normali CD audio (CD-DA). Non sono supportate altre estensioni, come per es. *.doc, *.txt, *.pdf ecc.

Non possono essere riprodotti file musicali o playlist con l'estensione *.mp3, *.wma, *.AAC, *.DLF, *.M3U e *.PLS.

In caso di brani/file difettosi, la riproduzione prosegue con il brano/file successivo.

Quando si masterizzano CD è meglio masterizzare a bassa velocità, realizzare e finalizzare i CD come sessioni singole.

Quali dischi si possono utilizzare

Il CD-Player è compatibile con supporti CD e CD-R/RW. Con questo apparecchio è possibile riprodurre tutti i dischi citati, senza adattatore.

Non utilizzare dischi diversi, come DVD ecc.



Dimensioni disco 12 cm/8cm CD
Tempo di esecuzione 74 min. o 24 min. max.

- Quando si trasporta l'apparecchio, estrarre il disco dal drive. Così si eviteranno danni al CD-Player e al disco.

Come inserire il disco

- Prima di mettere in funzione l'apparecchio per la prima volta: Per prima cosa rimuovere la protezione per il trasporto dal portadisco (4).
- Per avviare la riproduzione di un CD, premere ripetutamente il tasto FUNCTION (8, 44) finché sul display non appare la scritta CD.
- Per inserire il CD premere OPEN sul portadisco (4), sul display (3) compare "Door Opened". Il coperchio si apre verso l'alto. Non ostacolare il movimento del coperchio.

Nota:

Quando il portadisco (4) è aperto, evitare che corpi estranei possano penetrare nell'apparecchio. In nessun caso toccare la lente del lettore laser.

- Aprire il portadisco (4) solo quando il CD si è fermato.
- Con cautela inserire il CD con il lato stampato verso l'alto e premerlo sull'arresto del piatto. Accertare che il CD non sia inclinato.
- Chiudere il portadisco (4). Inizia la lettura del CD, sul display compare "READING" durante la lettura. Al termine della lettura sul display compaiono "CD", il numero dei brani e la loro durata complessiva.
- Per iniziare la riproduzione, premere il tasto ►II (18, 45).

Nota:

se non è inserito alcun CD, poco dopo sul display (3) compare "NO DISC".

Attendere che il contenuto del CD sia stato letto completamente, per essere sicuri che vengano lette tutte le informazioni necessarie.

Come togliere il disco

- Per togliere il CD prima terminare la riproduzione con il tasto STOP (7, 30), aprire il portadisco (4) e togliere il CD tenendolo dai bordi.

Come riprodurre un disco

Se il CD non viene inserito correttamente oppure è difettoso, sul display compare "NO DISC" (3).

Nota:

Sul display (3) compaiono il numero del brano corrente e la durata della riproduzione.

- Per interrompere la riproduzione, premere il tasto ► II (18, 45).

L'apparecchio interrompe la riproduzione. Sul display (3) viene visualizzato "Pause".

- Per riprendere la riproduzione, premere nuovamente il tasto ► II (18, 45).
- Per terminare la riproduzione, premere il tasto STOP (7, 30). Sul display (3) compare il numero totale dei brani.

Nota:

Premere sempre il tasto STOP (7, 30) prima di togliere il CD.

Come impostare brani

- Per passare al brano successivo, premere una volta il tasto ►►I (42).
- Per tornare all'inizio del brano premere una volta il tasto I◄◄ (29).

- Per passare al brano precedente, premere due volte il tasto I◄◄ (29).

Il display (3) indica il numero del brano corrente.

- Premere il tasto più volte, finché compare il numero del brano desiderato.

Ricerca rapida avanti o indietro

Per cercare un determinato punto all'interno del brano, è possibile effettuare una ricerca rapida avanti o indietro. La riproduzione della musica avviene attraverso gli altoparlanti.

- Per andare avanti rapidamente premere il tasto ►►I (42) e tenerlo premuto fino a raggiungere il punto desiderato.
- Per andare indietro rapidamente premere il tasto I◄◄ (29) e tenerlo premuto fino a raggiungere il punto desiderato.
- Rilasciare il tasto. La riproduzione riprende da questo punto.

Come utilizzare la funzione Repeat

Ripetizione di un brano o di un CD

- Scegliere il brano sull'apparecchio. Sul display (3) compare il numero del brano scelto.

- Premere il tasto ► II (18, 45) .
- Premere una volta il tasto REPEAT (27).
Sul display (3) viene visualizzato "REP 1". Il brano scelto viene nuovamente riprodotto.
- Premere due volte il tasto REPEAT (27).
Sul display (3) viene visualizzato "REP ALL". Tutti i brani del CD vengono nuovamente riprodotti.

Terminare la funzione Repeat

- Premere il tasto REPEAT (27) ripetutamente, finché il simbolo della ripetizione non è più visualizzato.
- Se non si arresta la riproduzione, il disco viene riprodotto fino alla conclusione, senza ripetizioni.

Come utilizzare il generatore casuale

- Con il generatore casuale è possibile riprodurre i brani di un CD in ordine casuale.
- Inserire un CD nel portadisco (4) e chiuderlo.
 - Con FUNCTION (44) passare a CD.
 - Premere il tasto RANDOM (41), sul display (3) viene visualizzato "RAND".
 - I brani del CD vengono riprodotti in ordine casuale, poi la riproduzione si arresta.

- Per arrestare la riproduzione casuale dei brani, premere nuovamente il tasto RANDOM (41): sul display (3) non compare più l'indicazione "RAND" .

Nota:

Il generatore casuale non può essere utilizzato quando l'apparecchio è stato programmato.

Scansione dei brani (INTRO)

- Premere il tasto INTRO (36).
- Sul display viene visualizzato "INTRO". Se viene premuto il tasto INTRO (36) durante la riproduzione, la funzione inizia col primo brano.
- La funzione INTRO riproduce ogni brano per 10 secondi. Dopo il breve ascolto dell'ultimo brano, la funzione si arresta automaticamente.
- Per terminare questa funzione, premere nuovamente il tasto INTRO (36).

Utilizzo della funzione Programmazione

Con la funzione Programmazione si possono riprodurre fino a 20 brani di un CD musicale in un ordine liberamente definito.

Nota:

La programmazione può essere effettuata solo se c'è un CD nel portadisco chiuso (4) e l'apparecchio si trova nella modalità Stop.

- Inserire un CD nel portadisco (4) e chiuderlo.
- Premere il tasto MEMORY (43).

Sul display (3) sono indicate le seguenti informazioni:

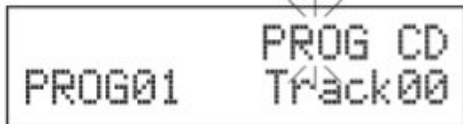

- Con i tasti I◀◀ (29), ▶▶I (42), selezionare il primo dei brani da programmare.
- Salvare il numero del brano desiderato con il tasto MEMORY (43). Il brano adesso è programmato al posto 01.

- Sul display (3) si vede il numero del posto di programma successivo "PROG02". Programmare in questo modo l'ordine di riproduzione dei brani.
- Premere il tasto ▶ II (18, 45), per iniziare la riproduzione della selezione programmata. Sul display (3) compare "PROG" e il numero del brano corrente.
- Per interrompere la riproduzione della selezione programmata, premere una volta il tasto ▶ II (18, 45).
- Per iniziare nuovamente la riproduzione, premere una volta il tasto ▶ / II (18, 45).
- Per terminare la riproduzione programmata, premere il tasto STOP (7, 30).

Nota:

Se si apre il portadisco (4) o si commuta su DAB/FM, viene cancellata la memoria di programmazione. Anche premendo due volte il tasto STOP (7, 30) si conclude la programmazione.

Come utilizzare la funzione Sveglia

Nota:

La funzione sveglia può essere utilizzata solo se è stata impostata l'ora corretta.

Data e ora vengono impostate automaticamente mediante il segnale DAB.

- Con FUNCTION (44) passare alla modalità DAB.
- Impostare una stazione radio DAB+ e attendere brevemente.
- Se non si riceve nessun segnale, cambiare la stazione e/o verificare la potenza del segnale, vedere pag. 23.

Impostazione manuale dell'ora

Al primo allacciamento alla rete sul display lampeggia „--:--“. Impostare manualmente l'ora come segue:

- In standby premere il tasto CLOCK (32). Le ore lampeggiano sul display.
- Con I◀◀ (29), ▶▶I (42) impostare l'ora corrente.
- Confermare con CLOCK (32). I minuti lampeggiano sul display.

- Con I◀◀ (29), ▶▶I (42) impostare i minuti correnti.
- Confermare con CLOCK (32). L'ora è impostata.

Visualizzazione dell'ora

- Durante il funzionamento premere il tasto CLOCK (32).

L'ora viene visualizzata l'ora e dopo ca. 5 il display ritorna allo stato originario.

Impostare la sveglia

Il timer accende l'apparecchio all'ora impostata. Si può scegliere se essere svegliati con un CD, con una stazione FM oppure con una stazione DAB.

Impostare l'orario di accensione

Se durante l'impostazione non viene premuto alcun tasto per più di 10 secondi, l'apparecchio esce automaticamente dalla modalità. È necessario iniziare da capo.

- Premere il tasto TIMER (39) e tenere il tasto premuto finché non compare "On Timer", per impostare l'orario della sveglia. Le ore lampeggiano.
- Impostare con I◀◀ (29), ▶▶I (42) l'orario di sveglia in ore e minuti.

- Premere il tasto TIMER (39), per caricare l'impostazione dell'ora o dei minuti.
- Viene visualizzato "OFF Timer" per impostare l'orario di spegnimento. Le ore lampeggiano.
- Impostare con I◀◀ (29), ▶▶I (42) l'orario di spegnimento in ore e minuti.
- Premere il tasto TIMER (39), per caricare l'impostazione dell'ora o dei minuti.
- La fonte di accensione lampeggia. Con I◀◀ (29), ▶▶I (42) impostare la fonte desiderata CD/FM/DAB e premere il tasto TIMER (39) per confermare.
- L'indicazione del volume lampeggia. Con I◀◀ (29), ▶▶I (42) impostare il volume di accensione desiderato e terminare l'impostazione del timer premendo il tasto TIMER (39).
- Commutare l'apparecchio in STANDBY.

Il timer accende l'apparecchio all'ora impostata con la fonte selezionata.

Sul display compare il simbolo del timer per segnalare che un timer attivo.

Accendere/spegnere la funzione Sveglia

- Premere il tasto TIMER (39), per accendere o spegnere il timer. Sul display viene visualizzato "On" o "Off".

Spegnere completamente la sveglia dopo l'allarme

- Premere il tasto STANDBY (6, 25), per spegnere la sveglia.

Nota:

La funzione sveglia riaccende l'apparecchio il giorno successivo all'ora impostata. Sul display continua a essere visibile l'allarme impostato.

Come pulire l'apparecchio

Scossa elettrica!

Per evitare il pericolo di una scossa elettrica, non pulire l'apparecchio con un panno umido o con l'acqua corrente. Prima della pulizia staccare la spina.

Attenzione!

Non usare spugne abrasive, polvere abrasiva e solventi come alcol o benzina.

→ Pulire la custodia con un panno morbido, inumidito con acqua.

Avvertenze per i CD

Conservare i CD nella loro custodia e afferrarli solo per i bordi. Non toccare mai la superficie luccicante per effetto arcobaleno e tenerla sempre pulita. Non incollare carta o adesivi sul lato dell'etichetta del disco. Tenere lontano dai forti raggi del sole e da fonti di calore come impianti di riscaldamento.

Si raccomanda inoltre di non lasciare i CD nella vettura se parcheggiata direttamente sotto il sole, in quanto la temperatura all'interno della vettura potrebbe salire

notevolmente. Eliminare impronte e polvere dal lato stampato utilizzando un panno asciutto e pulito.

Per pulire i CD non utilizzare prodotti per la cura dei dischi, come spray, detergenti liquidi, spray antistatici o solventi come benzina, diluenti o altri prodotti chimici in commercio. Le macchie persistenti possono essere eliminate con un panno di pelle inumidito (del tipo utilizzato per i vetri delle auto).

→ Pulire procedendo dal centro verso il bordo del disco.

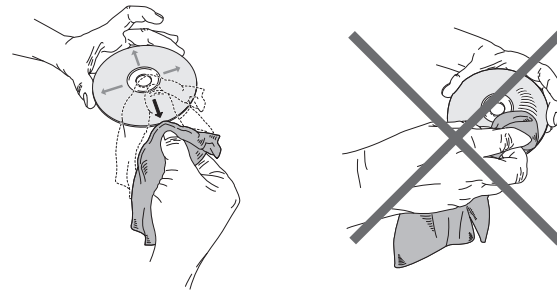

Pulire il disco con movimenti circolari può causare graffi. Essi possono provocare errori nella riproduzione.

Come eliminare le anomalie

Se l'apparecchio non funziona come previsto, effettuare una verifica utilizzando le seguenti tabelle.

Se non si riesce ad eliminare l'anomalia come sopra indicato, contattare la casa produttrice.

Problemi con l'apparecchio

Sintomo	Possibile causa/rimedio
L'apparecchio non si accende.	L'apparecchio non è alimentato dalla corrente. Collegare correttamente il cavo di rete alla presa elettrica.
Non si sente alcun suono.	Aumentare il volume. Estrarre il connettore delle cuffie dall'apparecchio, per sentire attraverso gli altoparlanti. Potrebbe essere stata scelta la fonte sbagliata.
Il display non si accende.	Accendere l'apparecchio. Estrarre la spina, reinserirla, accendere l'apparecchio.

Sintomo	Possibile causa/rimedio
Si sente un fruscio.	Un cellulare o un altro apparecchio vicino all'apparecchio emettono onde radio che creano disturbo. Allontanare il cellulare o l'apparecchio dall'area della radio.
Ci sono altri disturbi di funzionamento, forti rumori oppure sul display compare un'indicazione non corretta.	I componenti elettronici dell'apparecchio sono disturbati. estrarre la spina. Lasciare l'apparecchio staccato dalla fonte di energia per ca. 10 secondi. Collegare nuovamente l'apparecchio oppure inserire le batterie.

Problemi con il CD-Player

Sintomo	Possibile causa/rimedio
Il CD non viene riprodotto oppure "salda" durante la riproduzione.	L'apparecchio non è nella modalità CD. Il CD inserito non è idoneo.
	Il vano portadisco non è chiuso. Chiudere il vano portadisco.
	Il CD inserito non è corretto. Inserire il CD con il lato scritto rivolto verso l'alto. Il CD deve essere ben centrato nel vano portadisco.
	Il CD è sporco o danneggiato. Pulire in CD, utilizzare un altro CD.
	Nel portadisco è presente dell'umidità. Togliere il CD e lasciare il vano portadisco aperto per ca. 1 ora, in modo che asciughi.
	La durata di riproduzione del CD è superiore ai 74 minuti.

Sintomo	Possibile causa/rimedio
Il suono è irregolare.	Il volume è regolato troppo alto. Abbassare il volume.
	Il CD è danneggiato o sporco. Pulire il CD o sostituirlo.
	L'apparecchio è esposto a vibrazioni. Collocare l'apparecchio in un luogo non esposto alle vibrazioni.

Problemi con la radio

Sintomo	Possibile causa/rimedio
Non si riceve nessuna stazione radio.	L'apparecchio non è nella modalità Radio. Premere il tasto FUNCTION.
Non si riceve alcun segnale DAB. Il suono è debole o di cattiva qualità.	Controllare se nella regione è possibile la ricezione DAB. Orientare nuovamente l'antenna. Provare a ricevere altre stazioni. Altri apparecchi, ad es. il televisore, disturbano la ricezione. Allontanare l'apparecchio radio da questi apparecchi.

Problemi con il telecomando

Sintomo	Possibile causa/rimedio
Il telecomando non funziona.	Le pile non sono state inserite correttamente o sono quasi scariche. Controllare la polarità, cambiare le pile. Collegamento IR interrotto. Rimuovere gli oggetti che si trovano tra telecomando e apparecchio. Distanza eccessiva. Distanza massima dall'apparecchio: ca. 6 metri

Dati tecnici

Dimensioni dell'apparecchio (larghezza x profondità x altezza)	135 x 260 x 170 mm 130 x 165 x 170 mm
Altoparlante:	
Peso completo:	ca. 3,0 kg
Tensione:	230 V – 240 V corrente alternata, 50 Hz, 25 W Standby: < 1 W
Potenza di uscita:	2 x 5,0 W RMS
Condizioni ambientali:	da +5 C a +35 C 5% - 90% di umidità dell'aria relativa (che non condensa)
Radio:	
Gamme di frequenze: analogico	FM 87,5–108 MHz
DAB	DAB+ 174–240 MHz
Antenna:	Antenna a filo DAB/FM

Laser CD: Convertitore	655 nm lunghezza d'onda, classe 1 1 bit D/A
Pila del telecomando	1 x 3 V, CR2032 (in dotazione)
Attacco per le cuffie:	Spinotto 3,5 mm
Preso di collegamento AUX IN:	Spinotto 3,5 mm

Con riserva di modifiche tecniche ed errori. Le dimensioni sono approssimative.

Direttive e norme: Questo prodotto è conforme alla Direttiva sulla bassa tensione (2006/95/EC, 1275/2008/CE), alla Direttiva CEM (2004/108/EC) e alla Direttiva sulle marcature.



Come contattare il produttore

DGC GmbH
Graf-Zeppelin-Str. 7
D-86899 Landsberg

www.dual.de

Indicazioni per lo smaltimento

Smaltimento dell'imballaggio

Durante il trasporto, il vostro nuovo apparecchio è stato protetto dall'imballaggio. Tutti i materiali usati sono ecologicamente compatibili e riutilizzabili. Contribuite anche voi smaltendo l'imballaggio nel rispetto dell'ambiente. Potete reperire informazioni sui sistemi di smaltimento presso il vostro rivenditore o il vostro centro di smaltimento comunale.

Pericolo di soffocamento!

Non lasciare l'imballaggio e relativi componenti ai bambini.

Esiste il pericolo di soffocamento a causa delle pellicole e di altri materiali di imballaggio.

Smaltimento dell'apparecchio

I vecchi apparecchi non sono rifiuti privi di valore. Grazie allo smaltimento nel rispetto dell'ambiente, è possibile recuperare materie prime utili. Informarsi presso la propria amministrazione cittadina o comunale circa le opportunità di smaltimento adeguato ed ecologico dell'apparecchio. Prima dello smaltimento dell'apparecchio rimuovere le batterie.



Questo apparecchio è contrassegnato in conformità alla direttiva 2002/96/CE relativa ai vecchi apparecchi elettrici ed elettronici (WEEE).

Una volta terminato il suo ciclo di vita, questo prodotto non deve essere smaltito tra i normali rifiuti domestici, ma deve essere consegnato presso un punto di raccolta per il riciclaggio di apparecchi elettrici ed elettronici. Il simbolo sul prodotto, sul manuale d'uso o sull'imballaggio richiama a tale aspetto. I materiali vanno riciclati in base al proprio simbolo. Con il riutilizzo, il recupero dei materiali od altre forme di riciclaggio di vecchi apparecchi si contribuisce in modo decisivo alla protezione del nostro ambiente.

Pericolo di morte!

Una volta che l'apparecchio è fuori servizio, estrarre la spina della corrente elettrica. Tagliare il cavo di rete e rimuoverlo insieme alla spina.