



DAB 500

**Micro-Stereoanlage mit
DAB/DAB+/UKW-Radio
und CD-Spieler**



Bedienungsanleitung

Das Vorwort

Diese Bedienungsanleitung hilft Ihnen beim

- bestimmungsgemäßen und
- sicheren

Gebrauch Ihrer Micro-Stereoanlage, im folgenden Anlage oder Gerät genannt.

Die Zielgruppe dieser Bedienungsanleitung

Die Bedienungsanleitung richtet sich an jede Person, die das Gerät

- aufstellt,
- bedient,
- reinigt
- oder entsorgt.

Die Gestaltungsmerkmale dieser Bedienungsanleitung

Verschiedene Elemente der Bedienungsanleitung sind mit festgelegten Gestaltungsmerkmalen versehen. So können sie leicht feststellen, ob es sich um

normalen Text,

- Aufzählungen oder
- Handlungsschritte

handelt.

Reset-Hinweis:

In seltenen Fällen kann es passieren, dass die Software des Gerätes „einfriert“ und das Gerät nicht mehr auf eine Bedienung reagiert.

In diesem Falle gehen Sie bitte wie folgt vor:

- Gerät ausschalten
- Netzstecker aus der Steckdose ziehen
- Kurze Zeit warten
- Netzstecker in Steckdose stecken
- Gerät einschalten.

Der Systemspeicher wird zurückgesetzt und das Gerät ist wieder betriebsbereit.

Inhaltsverzeichnis

Geräteübersicht	5
Fernbedienung	7
Hinweise zur Handhabung	8
Sicherheitshinweise	8
Umgang mit Batterien	9
Aufstellen des Gerätes	10
Die Beschreibung des Gerätes	12
Der Lieferumfang	12
Die besonderen Eigenschaften des Gerätes	12
Wie Sie das Gerät zum Betrieb vorbereiten	13
Wie Sie die Lautsprecher anschließen.....	13
Wie Sie den Antennenempfang verbessern	14
Wie Sie die Batterien einlegen	14
Wie Sie das Netzkabel anschließen.....	15
Wie Sie allgemeine Geräte-Funktionen bedienen	16
Wie Sie das Gerät einschalten	16
Wie Sie die Quelle einstellen	16
Wie Sie die Lautstärke einstellen	17
Wie Sie das Gerät ausschalten	17
Wie Sie die Sleep-Funktion benutzen	17
Wie Sie einen Kopfhörer benutzen	17

Wie Sie den CD-Player bedienen	18
Allgemeine Hinweise zu CDs	18
Welche Discs Sie verwenden können	19
Wie Sie Discs einlegen	19
Wie Sie Discs entnehmen.....	20
Wie Sie eine Disc wiedergeben	20
Wie Sie Titel einstellen.....	20
Wie Sie die Wiederholungsfunktion nutzen	21
Wie Sie den Zufallsgenerator nutzen.....	21
Wie Sie die Programmierungsfunktion nutzen.....	22
Der UKW-Betrieb	23
Wie Sie den Radiobetrieb einschalten.....	23
Wie Sie Mono/Stereo einstellen.....	23
Wie Sie UKW-Sender speichern.....	24
Die DAB-Funktion	25
Was ist DAB.....	25
Wie Sie einen Suchlauf bei DAB durchführen	26
Manuelle Senderwahl / Tuning bei DAB	26
Wie Sie DAB-Sender speichern.....	27
Wie Sie das Gerät auf Werkseinstellung zurücksetzen	27
Wie Sie die Software-Version darstellen.....	28
Wie Sie die Displayanzeigen aufrufen	28

Inhaltsverzeichnis

Wie Sie die Weckfunktion benutzen	29
Wecker einstellen	29
Weckfunktion ein- und ausschalten.....	30
Wie Sie das Gerät reinigen	31
Hinweise zur CD.....	31

Wie Sie Fehler beseitigen	32
Technische Daten	35
Wie Sie den Hersteller erreichen.....	36
Entsorgungshinweise	36

Geräteübersicht

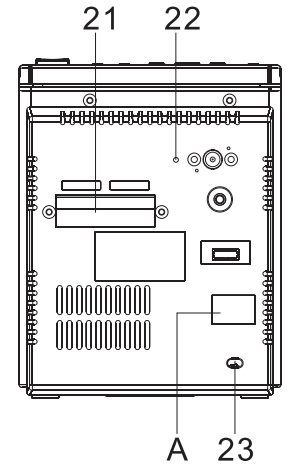
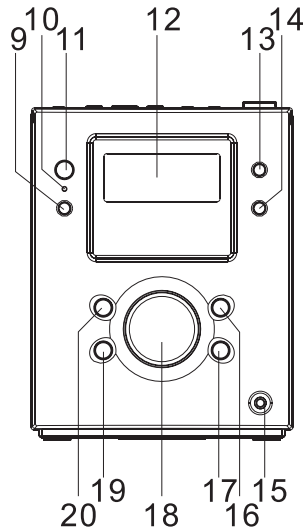
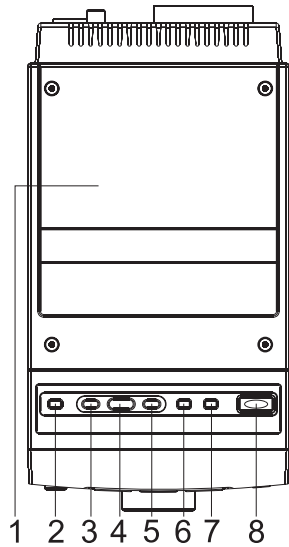

Geräteübersicht

1		CD-Fach	19	SCROLL ▼	DAB: durch Stationen schalten UKW: Frequenz einstellen durch Menü schalten
2	DISPLAY/INFO	Taste lang drücken (ca. 2 Sekunden): DAB: Taste für Auto-Tune-Funktion, UKW: Automatische Sendereinstellung Taste kurz drücken: Einblenden Displayinformationen		SKIP I◀◀	CD: Titelwahl, Suchlauf
3	REPEAT	Wiederholfunktion REPEAT	20	SCROLL ▲	DAB: durch Stationen schalten UKW: Frequenz einstellen durch Menü schalten
4	PROGRAM	Programmierungsfunktion		SKIP ▶▶I	CD: Titelwahl, Suchlauf
5	RANDOM	Zufallswiedergabe	21	SPEAKER	Lautsprecheranschlüsse
6	SLEEP	SLEEP-Funktion	22	ANT	DAB/UKW-Wurfantenne
7	TIMER	Weckfunktion	23	AC ~	Netzanschluss für 230 V ~ / 50 Hz
8	OPEN	CD-Fach öffnen	A	POWER ON OFF	Netzschalter
9	STANDBY /ON	Einschalten, Ausschalten (STANDBY)			
10	LED	LED-Anzeige Standby			
11	IR	Fernbedienungsempfänger			
12		LCD-Display			
13	CD	Quelle CD			
14	DAB/FM	Schalter DAB, UKW-Radio			
15	PHONES	Kopfhöreranschluss, 3,5 mm Klinke			
16	PLAY/PAUSE ▶ II SELECT	CD: Wiedergabe starten, Pause Menüoption aktivieren			
17	■ STOP/ MENU	CD: Wiedergabe stoppen Menü öffnen, Optionen einstellen			
18	VOLUME	Lautstärkereglung Nach rechts: lauter Nach links: leiser			

Fernbedienung

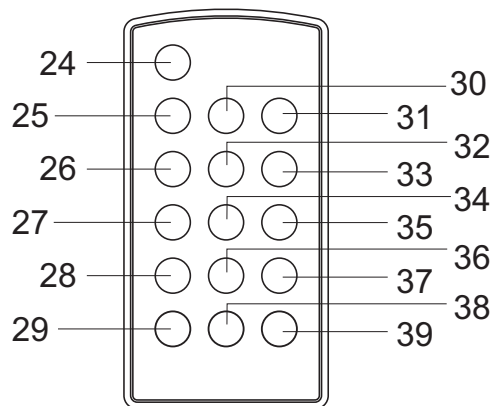

24	STANDBY/ON	Einschalten, Ausschalten (STANDBY)
25	DISPLAY/INFO	Taste lang drücken (ca. 2 Sekunden): DAB: Taste für Auto-Tune-Funktion, UKW: Automatische Sendereinstellung Taste kurz drücken: Einblenden Displayinformationen
26	REPEAT	Wiederholungsfunktion REPEAT
27	PROGRAM	Programmierungsfunktion
28	RANDOM	Zufallswiedergabe
29	MUTE	Stummschaltung

30	DAB/FM	Schalter DAB, UKW-Radio
31	CD	Quelle CD
32	■ STOP/ MENU	CD: Wiedergabe stoppen Menü öffnen, Optionen einstellen
33	PLAY/PAUSE ▶	CD: Wiedergabe starten, Pause
34	SELECT	Menüoption aktivieren
34	SCROLL ▼	DAB: durch Stationen schalten UKW: Frequenz einstellen durch Menü schalten
	SKIP I◀◀	CD: Titelwahl, Suchlauf
35	SCROLL ▲	DAB: durch Stationen schalten UKW: Frequenz einstellen durch Menü schalten
	SKIP ▶▶ I	CD: Titelwahl, Suchlauf
36	PRESET -	Gespeicherte Sender durchschalten
37	PRESET +	Gespeicherte Sender durchschalten
38	VOLUME	Lautstärketaste
39		- leiser + lauter

Hinweise zur Handhabung

Lesen Sie bitte alle Sicherheitshinweise sorgfältig durch und bewahren Sie diese für spätere Fragen auf. Befolgen Sie immer alle Warnungen und Hinweise in dieser Bedienungsanleitung und auf der Rückseite des Gerätes.

Sicherheitshinweise

Vorsicht!

- Das Gerät darf nur an eine Netzspannung von 230 V~, 50 Hz angeschlossen werden. Versuchen Sie niemals, das Gerät mit einer anderen Spannung zu betreiben.
- Der Netzstecker darf erst angeschlossen werden, nachdem die Installation vorschriftsmäßig beendet ist.
- Wenn der Netzstecker des Gerätes defekt ist bzw. wenn das Gerät sonstige Schäden aufweist, darf es nicht in Betrieb genommen werden.
- Beim Abziehen des Netzkabels von der Steckdose am Netzstecker ziehen - nicht am Kabel.
- Um Feuergefahr und die Gefahr eines elektrischen Schlages zu vermeiden, setzen Sie das Gerät weder Regen noch sonstiger Feuchtigkeit aus.
- Nehmen Sie das Gerät nicht in der Nähe von Badewannen, Swimmingpools oder spritzendem Wasser in Betrieb.
- Stellen Sie keine Behälter mit Flüssigkeit, z.B. Blumenvasen, auf das Gerät. Diese könnten umfallen, und die auslaufende Flüssigkeit kann zu erheblicher Beschädigung bzw. zum Risiko eines elektrischen Schlages führen.
- Es dürfen keine offenen Brandquellen, wie z.B. brennende Kerzen auf das Gerät gestellt werden.
- Fremdkörper, z.B. Nadeln, Münzen etc. dürfen nicht in das Innere des Gerätes fallen.
- Sollten Fremdkörper oder Flüssigkeit in das Gerät gelangen, ziehen Sie sofort den Netzstecker aus der Steckdose. Lassen Sie das Gerät von qualifiziertem Fachpersonal überprüfen, bevor Sie es wieder in Betrieb nehmen. Andernfalls besteht die Gefahr eines elektrischen Schlages.
- Öffnen Sie das Gerät auf keinen Fall – dies darf nur der Fachmann. Andernfalls besteht die Gefahr eines elektrischen Schlages.
- Versuchen Sie niemals ein defektes Gerät selbst zu reparieren. Wenden Sie sich immer an eine unserer Kundendienststellen.

- Die Anschlusskontakte auf der Geräterückseite nicht mit metallischen Gegenständen oder den Fingern berühren. Die Folge können Kurzschlüsse sein.
- Überlassen Sie Wartungsarbeiten stets qualifiziertem Fachpersonal. Andernfalls gefährden Sie sich und andere.
- Das Gerät bleibt auch in ausgeschaltetem Zustand Standby mit dem Stromnetz verbunden. Ziehen Sie den Netzstecker aus der Steckdose oder schalten Sie das Gerät mit dem Netzschalter aus, falls Sie das Gerät über einen längeren Zeitraum nicht benutzen.
- Lassen Sie Kinder niemals unbeaufsichtigt dieses Gerät benutzen.
- Hören Sie Discs oder Radio nicht mit großer Lautstärke. Dies kann zu bleibenden Gehörschäden führen.
- Der CD-Player verwendet einen unsichtbaren Laserstrahl. Dieser kann Ihre Augen bei falscher Handhabung verletzen. Schauen Sie niemals in das geöffnete CD-Fach.
- Dieses Gerät wurde als Laser-Gerät der Klasse 1 (CLASS 1 LASER) eingestuft. Der entsprechende Aufkleber (CLASS 1 LASER PRODUCT) befindet sich auf der Rückseite des Gerätes.



Umgang mit Batterien

- Achten Sie darauf, dass Batterien nicht in die Hände von Kindern gelangen. Kinder könnten Batterien in den Mund nehmen und verschlucken. Dies kann zu ernsthaften Gesundheitsschäden führen. In diesem Fall bitte sofort einen Arzt aufsuchen!
- Normale Batterien dürfen nicht geladen, erhitzt oder ins offene Feuer geworfen werden (Explosionsgefahr!).
- Tauschen Sie schwächer werdende Batterien rechtzeitig aus.
- Tauschen Sie immer alle Batterien gleichzeitig aus und verwenden Sie Batterien des gleichen Typs.
- Auslaufende Batterien können Beschädigungen am Gerät verursachen. Wenn Sie das Gerät längere Zeit nicht benutzen, nehmen Sie die Batterien aus dem Batteriefach.

Vorsicht!

- Ausgelaufene oder beschädigte Batterien können bei Berührung mit der Haut Verätzungen verursachen. Benutzen Sie in diesem Fall geeignete Schutzhandschuhe. Reinigen Sie das Batteriefach mit einem trockenen Tuch.
- Normale Batterien dürfen nicht geladen, erhitzt oder ins offene Feuer geworfen werden (**Explosionsgefahr!**).

Wichtiger Hinweis zur Entsorgung:

Batterien können Giftstoffe enthalten, die die Gesundheit und die Umwelt schädigen.

- Entsorgen Sie die Batterien deshalb unbedingt entsprechend der geltenden gesetzlichen Bestimmungen. Werfen Sie die Batterien niemals in den normalen Hausmüll.

Diese Zeichen finden Sie auf schadstoffhaltigen Batterien:



Pb = Batterie enthält Blei

Cd = Batterie enthält Cadmium

Hg = Batterie enthält Quecksilber

Aufstellen des Gerätes

- Der Standort darf nicht in Räumen mit hoher Luftfeuchtigkeit, z.B. Küche oder Sauna, gewählt werden, da Niederschläge von Kondenswasser zur Beschädigung des Gerätes führen können. Das Gerät ist für die Verwendung in trockener Umgebung und in gemäßigttem Klima vorgesehen und darf nicht Tropf- oder Spritzwasser ausgesetzt werden.
- Stellen Sie das Gerät nicht in der Nähe von Wärmequellen wie Heizkörpern auf. Vermeiden Sie direkte Sonneneinstrahlungen und Orte mit außergewöhnlich viel Staub.
- Das Gerät nicht in der Nähe von Geräten aufstellen, die starke Magnetfelder erzeugen (z.B. Motoren, Lautsprecher, Transformatoren).
- Das Gerät nicht in einem geschlossenen und in der prallen Sonne geparkten Wagen liegen lassen, da sich sonst das Gehäuse verformen kann.
- Stellen Sie das Gerät auf einen festen, sicheren und horizontalen Untergrund. Sorgen Sie für gute Belüftung.
- Die Lüftungsschlitze der Rückwand und der Seiten müssen stets frei bleiben. Sie dürfen nicht durch Gardinen, Decken oder Zeitungen verdeckt werden.

- Stellen Sie das Gerät nicht auf weiche Oberflächen wie Teppiche, Decken oder in der Nähe von Gardinen und Wandbehängen auf. Die Lüftungsöffnungen könnten verdeckt werden. Die notwendige Luftzirkulation kann dadurch unterbrochen werden. Dies könnte möglicherweise zu einem Gerätebrand führen.
- Sie dürfen das Gerät nur in waagerechter Position betreiben.
- Stellen Sie keine schweren Gegenstände auf das Gerät.
- Wenn Sie das Gerät von einer kalten in eine warme Umgebung bringen, kann sich im Inneren des Gerätes Feuchtigkeit niederschlagen. Warten Sie in diesem Fall etwa eine Stunde, bevor Sie es in Betrieb nehmen.
- Das Gerät nur an einer geerdeten Netzsteckdose anschließen! Die Steckdose sollte möglichst nah am Gerät sein.
- Verlegen Sie das Netzkabel so, dass niemand darüber stolpern kann.
- Verwenden Sie einen geeigneten, leicht zugänglichen Netzanschluss und vermeiden Sie die Verwendung von Mehrfachsteckdosen!
- Netzstecker nicht mit nassen Händen anfassen, Gefahr eines elektrischen Schlages!
- Zur Netzverbindung Netzstecker vollständig in die Steckdose stecken.
- Bei Störungen oder Rauch- und Geruchsbildung aus dem Gehäuse sofort Netzstecker aus der Steckdose ziehen!
- Ziehen Sie vor Ausbruch eines Gewitters den Netzstecker aus der Steckdose.
- Wenn das Gerät längere Zeit nicht benutzt wird, z.B. vor Antritt einer längeren Reise, ziehen Sie den Netzstecker oder schalten Sie das Gerät mit dem Netzschalter aus.
- Wenn das Gerät längere Zeit nicht betrieben wird, entnehmen Sie alle Batterien, da diese auslaufen und das Gerät beschädigen können.
- Zu hohe Lautstärke, besonders bei Kopfhörern, kann zu Gehörschäden führen.

Die Beschreibung des Gerätes

Der Lieferumfang

Bitte stellen Sie sicher, dass alle nachfolgend aufgeführten Zubehörteile vorhanden sind:

- Die Micro-Stereoanlage,
- Fernbedienung,
- 2 Lautsprecher,
- diese Bedienungsanleitung.

Die besonderen Eigenschaften des Gerätes

Das Gerät besteht aus einem DAB/DAB+/UKW-Radio mit CD-Spieler.

Mit diesem Gerät können Sie:

- CDs, CD-R/RWs abspielen. Selbstgebrannte CDs müssen „finalisiert“ sein. Beachten Sie dazu die Hinweise im Handbuch Ihres CD-Recorders.
- Der CD-Player kann einzelne Titel oder eine ganze CD automatisch wiederholen.
- Der CD-Player kann bis zu 20 Titel einer CD in einer programmierbaren Reihenfolge abspielen.

- Das Gerät kann Titel mit der Zufall-Funktion abspielen.
- Mit dem digitalen DAB-Radio steht ein neues digitales Format zur Verfügung, durch welches man kristallklaren Sound in CD-Qualität hören kann
- Das Radio empfängt auf der UKW-Frequenz UKW 88–108 MHz.
- Das Gerät verfügt über eine Weckfunktion sowie die Einschlaffunktion.
- Sie können den Ton über einen Kopfhörer wiedergeben.
- Sie können die Lautstärke mit einem Tastendruck auf die Taste MUTE (29) ganz abschalten

Wie Sie das Gerät zum Betrieb vorbereiten

Sie können das Gerät an das normale Stromnetz (230 V ~ / 50 Hz) anschließen.

Die beim Betrieb entstehende Wärme muss durch ausreichende Luftzirkulation abgeführt werden. Deshalb darf das Gerät nicht abgedeckt oder in einem geschlossenen Schrank untergebracht werden. Sorgen Sie für einen Freiraum von mindestens 10 cm um das Gerät.

Vorsicht!

Verbinden Sie zuerst die Geräte-Komponenten untereinander bevor Sie die Netzverbindung herstellen.

Wie Sie die Lautsprecher anschließen

- Nur die mitgelieferten Lautsprecher anschließen!
 - Zum Lautsprecheranschluss Gerät ausschalten und Netzstecker aus der Steckdose ziehen!
- ➔ Drücken Sie die Klemmhebel nieder und stecken Sie die Kabel der Lautsprecher in die Anschlussbuchsen (21). Die linke Lautsprecherbox ist mit der Anschlussklemme L und die rechte Box mit der Klemme R zu verbinden.

- ➔ Die schwarze Ader des Lautsprecherkabels ist jeweils an der schwarzen (-) Klemme des Gerätes zu befestigen. Die andere Ader ist an der roten (+) Klemme zu befestigen.

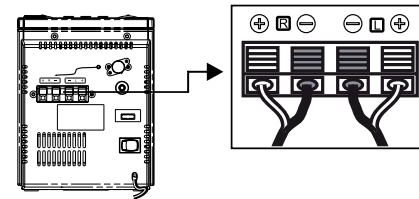

Hinweis:

Nur das abisolierte Ende des Lautsprecherkabels einstecken!

Um die beste Klangqualität zu erhalten, positionieren Sie die Lautsprecher möglichst so, dass diese ein gleichschenkeliges Dreieck bilden (siehe nachstehende Abbildung).

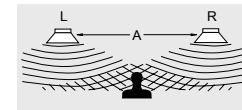

Wenn die Lautsprecher durch Vorhänge, Möbel oder ähnlichem verdeckt werden, wird die Klangqualität schlechter. Stellen Sie daher alle Lautsprecher so auf, dass sich kein Hindernis zwischen Ihrer Hörposition und den Lautsprechern befindet.

Wie Sie den Antennenempfang verbessern

Die Anzahl und Qualität der zu empfangenden Sender hängt von den Empfangsverhältnissen am Aufstellort ab. Mit der DAB/UKW-Wurfantenne (22) kann ein brauchbarer Empfang erzielt werden. Diese Antenne muss in voller Länge auf den günstigsten Empfang ausgerichtet werden. Bei schlechtem Empfang raten wir mit der Taste SELECT (33) auf MONO zu schalten.

Hinweis:

Für ausreichenden DAB-Empfang sollten Sie die Antenne stets vertikal positionieren.

Wie Sie die Batterien einlegen

- ➔ Zum Betrieb der Fernbedienung ist eine Batterie bereits eingelegt (CR2032). Zum Betrieb müssen Sie den Isolierstreifen im Batteriefach entfernen.

Sollte die Fernbedienung auf Eingaben nicht mehr reagieren, wechseln Sie die Knopfzelle aus. Gehen Sie dazu folgendermaßen vor:

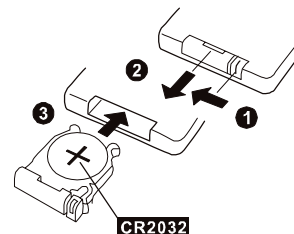

- ➔ Entfernen Sie den Batteriehalter auf der Unterseite der Fernbedienung, drehen Sie dazu die Fernbedienung um.
- ➔ Drücken Sie den Hebel **1** in Pfeilrichtung nach innen.
- ➔ Ziehen Sie dann den Batteriehalter in Richtung **2**. Nehmen Sie den Batteriehalter heraus.
- ➔ Legen Sie eine Batterie vom Typ CR2032, 3 V ein. Achten Sie beim Einlegen auf die richtige Polung. Pluspol beim Einlegen nach oben **3**.
- ➔ Schließen Sie das Batteriefach wieder sorgfältig, so dass der Hebel des Batteriehalters einrastet.

Hinweis:

Wird die Fernbedienung längere Zeit nicht benutzt, sollte die Batterie herausgenommen werden. Andernfalls kann die Fernbedienung durch Auslaufen der Batterie beschädigt werden.

Nimmt die Reichweite der Fernbedienung ab, sollte die Batterie gegen eine neue ausgetauscht werden.

Verwenden Sie auslaufgeschützte Batterien!

Wichtiger Hinweis zur Entsorgung

Batterien können Giftstoffe enthalten, die die Umwelt schädigen.

- ➔ Entsorgen Sie die Batterien deshalb unbedingt entsprechend den für Sie geltenden gesetzlichen Bestimmungen. Werfen Sie die Batterien niemals in den normalen Hausmüll.

Wie Sie das Netzkabel anschließen

- ➔ Stecken Sie den Netzstecker AC~ (23) in die Netzsteckdose.

Hinweis:

Ziehen Sie bei Nichtverwendung den Stecker aus der Steckdose. Ziehen Sie am Netzstecker und nicht am Kabel. Ziehen Sie vor Ausbruch eines Gewitters den Netzstecker. Wenn das Gerät längere Zeit nicht benutzt wird, z.B. vor Antritt einer längeren Reise, ziehen Sie den Netzstecker.

Hinweis:

Nach einem Stromausfall wird möglicherweise nicht die korrekte Uhrzeit angezeigt.

Wenn das Gerät an die Netzspannung angeschlossen und mit dem Netzschalter eingeschaltet ist, sind aufgrund der Standby-Funktion Teile des Gerätes in Betrieb. Um das Gerät ganz auszuschalten, muss der Netzschalter auf OFF stehen oder der Netzstecker gezogen werden.

Wie Sie allgemeine Geräte-Funktionen bedienen

Sie können die Einstellungen sowohl mit den Tasten am Gerät wie auch mit der Fernbedienung vornehmen.

Wie Sie das Gerät einschalten

Schalten Sie den Netzschalter POWER auf ON. Mit dem Schalter STANDBY/ON (9) bzw. (24) schalten Sie das Gerät ein, die LED Standby (10) erlischt.

In der Stellung OFF ist das Gerät ausgeschaltet und vom Stromnetz getrennt, das Display erlischt.

Hinweis:

Nach dem erstmaligen Einschalten ist das Gerät im DAB-Radiobetrieb. Das Gerät führt automatisch einen Sendersuchlauf FULLSCAN durch. Während des Suchlaufs zeigt die Displayinformation den Fortschritt an.

Nach Beendigung des Sendersuchlaufs wird die Anzahl der gefundenen Digitalradio-Stationen angezeigt und die erste Station in alphanumerischer Reihenfolge wiedergegeben. Datum und Uhrzeit werden über das DAB-Signal automatisch eingestellt.

Hinweis:

Falls keine Sender gefunden wurden, konnte kein Signal empfangen werden. Im Display erscheint „Manual tune“. Verändern Sie dann den Standort des Gerätes und führen Sie den Sendersuchlauf erneut durch.

➔ Überprüfen Sie ggf. die Signalstärke, siehe S. 28.

Wie Sie das Gerät mit der Fernbedienung bedienen

Mit der Infrarot-Fernbedienung können Sie die wichtigsten Funktionen der Anlage bequem vom Sitzplatz aus bedienen. Bei der Bedienung des Gerätes mit der Fernbedienung beachten Sie bitte folgende Punkte:

- Die Fernbedienung auf den Fernbedienungsempfänger (11) an der Gerätefront richten.
- Es muss Sichtverbindung zwischen Sender und Empfänger gewährleistet sein.
- Nimmt die Reichweite der Fernbedienung ab, sollten die Batterien gegen neue ausgetauscht werden.

Die maximale Reichweite beträgt ungefähr 6 Meter frontal vor dem Gerät.

Wie Sie die Quelle einstellen

➔ Mit CD (13) am Gerät bzw. CD (31) der Fernbedienung schalten Sie zu CD-Wiedergabe.

- Mit der Taste DAB/FM (14), (30) können Sie zwischen DAB/DAB- und UKW-Betrieb wählen.

Wie Sie die Lautstärke einstellen

- Drehen Sie den Regler VOLUME (18), um die gewünschte Lautstärke einzustellen.
+ : lauter,
- : leiser.
- Drücken Sie die Taste – VOLUME + (38, 39) der Fernbedienung, um leiser bzw. lauter zu stellen.

Wie Sie das Gerät ausschalten

- Mit dem Schalter STANDBY/ON (9) bzw. (24) schalten Sie das Gerät aus, die LED STANDBY (4) leuchtet, die Uhrzeit erscheint im Display.

Wie Sie die Sleep-Funktion benutzen

Sie können in Schritten von 90, 80, 70, ..., 10 Minuten den Zeitraum einstellen, nach dem sich das Gerät in jeder Betriebsart in Standby schaltet. „SLEEP“ erscheint im Display.

- Drücken Sie dazu die Taste SLEEP (6) wiederholt, im Display wird die jeweils verbleibende Spielzeit dargestellt.

Wie Sie einen Kopfhörer benutzen



Gehörschäden!

Hören Sie Discs oder Radio nicht mit großer Lautstärke über Kopfhörer. Dies kann zu bleibenden Gehörschäden führen. Regeln Sie vor der Verwendung von Kopfhörern die Gerätelautstärke auf minimale Lautstärke.

Wenn Sie einen Kopfhörer (nicht im Lieferumfang) anschließen, sind die Lautsprecher stumm geschaltet.

- Verwenden Sie nur Kopfhörer mit 3,5 Millimeter Klinkenstecker.
- Stecken Sie den Stecker des Kopfhörers in die Kopfhörer-Buchse (15) des Gerätes.

Die Klangwiedergabe erfolgt jetzt ausschließlich über den Kopfhörer.

- Wenn Sie wieder über die Lautsprecher hören möchten, ziehen Sie den Stecker des Kopfhörers aus der Kopfhörer-Buchse des Gerätes.

Wie Sie den CD-Player bedienen

Allgemeine Hinweise zu CDs

Das Gerät ist für Musik-CDs geeignet, die mit Audio-Daten (CD-DA für CD-R und CD-RW) bespielt sind. Beim Brennen von CD-R und CD-RW mit Audio-Daten können verschiedene Probleme auftreten, die eine störungsfreie Wiedergabe bisweilen beeinträchtigen. Ursache hierfür sind fehlerhafte Software- und Hardware-Einstellungen oder der verwendete Rohling. Falls solche Fehler auftreten, sollten Sie den Kundendienst Ihres CD-Brenner/Brennersoftware-Herstellers kontaktieren oder entsprechende Informationen – z.B. im Internet – suchen.

Hinweis:

Wenn Sie Audio-CDs anfertigen, beachten Sie die gesetzlichen Grundlagen und verstoßen Sie nicht gegen die Urheberrechte Dritter.

Halten Sie das CD-Fach immer geschlossen, damit sich kein Staub auf der Laseroptik ansammelt.

Das Gerät kann normale Audio CDs (CD-DA) abspielen. Andere Dateiendungen wie z.B. *.doc, *.txt, *.pdf usw. werden nicht unterstützt. Nicht abgespielt werden

können u.a. Musikdateien oder Playlists mit den Endungen *.AAC, *.DLF, *.M3U und *.PLS.

Bei fehlerhaften Titeln/Files wird die Wiedergabe beim nächsten Titel/File fortgesetzt.

Es ist von Vorteil beim Brennen der CD mit niedriger Geschwindigkeit zu brennen und die CD als Single-Session und finalisiert anzulegen.

Welche Discs Sie verwenden können

Der CD-Player ist mit CD- und CD-R/RW-Medien kompatibel. Sie können alle hier erwähnten Discs mit diesem Gerät ohne Adapter abspielen.

Spielen Sie keine anderen Medien wie DVDs etc. ab.



Disc-Größe 12 cm/8 cm CDs
Spielzeit 74 min. bzw. 24 min. max.

- Wenn Sie das Gerät transportieren, entfernen Sie die Disc aus dem Laufwerk. Damit vermeiden Sie Beschädigungen am CD-Player und der Disc.

Wie Sie Discs einlegen

- Vor der ersten Verwendung: Entfernen Sie zuerst den Transportschutz-Einleger aus dem CD-Fach (1).
- Um die CD-Wiedergabe einzuschalten, die Taste CD (13, 31) drücken.
- Um CDs einzulegen, OPEN am CD-Fach (8) drücken, im Display (12) erscheint „OPEN“. Der Deckel öffnet sich nach oben. Dabei darf der Deckel nicht behindert werden.

Hinweis:

Bei geöffnetem CD-Fach (1) ist darauf zu achten, dass keine Fremdgegenstände in das Gerät gelangen können.

Die Linse des Laserabtasters darf auf keinen Fall berührt werden.

- CD-Fach (1) nur bei Stillstand der CD öffnen.
- CD mit der bedruckten Seite nach oben vorsichtig einlegen und auf die Arretierung des Halters drücken. Vergewissern Sie sich, dass die CD nicht schief sitzt.
- CD-Fach (1) schließen. Die CD wird eingelesen, im Display erscheint „READING“, während des Einlesens. Nach Abschluss des Einlesevorgangs erscheinen „CD“ und die Anzahl der Titel sowie die Gesamtspielzeit im Display.
- Zum Starten der Wiedergabe, drücken Sie die Taste ► II (16, 33).

Hinweis:

Ist keine CD eingelegt erscheint nach kurzer Zeit „NO DISC“ im Display (12).

Warten Sie mit der Bedienung, bis der CD Inhalt komplett eingelesen wurde, um sicherzustellen, dass alle benötigten Informationen von der CD gelesen wurden.

Wie Sie Discs entnehmen

- ➔ Zum Entnehmen der CD zuerst die Wiedergabe mit der STOP-Taste (17, 32) beenden, das CD-Fach (1) öffnen und die CD an den Rändern entnehmen.

Wie Sie eine Disc wiedergeben

Wird die CD falsch eingelegt oder ist die CD fehlerhaft erscheint „NO DISC“ im Display (12).

Hinweis:

Die Titelnummer des aktuellen Titels sowie die Spielzeit erscheinen im Display (12).

- ➔ Wenn Sie eine Abspielpause wünschen, drücken Sie die Taste ► II (16, 33).

Das Gerät unterbricht die Wiedergabe. Im Display (12) erscheint das Symbol II.

- ➔ Um die Wiedergabe fortzusetzen, drücken Sie erneut die Taste ► II (16, 33).
- ➔ Wenn Sie die Wiedergabe beenden wollen, drücken Sie die Taste STOP (17, 32). Im Display (12) erscheint die Gesamtzahl der Titel.

Hinweis:

Drücken Sie stets die Taste STOP (16, 32) vor der Entnahme der CD.

Wie Sie Titel einstellen

- ➔ Wenn Sie zum nächsten Titel springen wollen, drücken Sie einmal die Taste ►►I (20, 35).
- ➔ Wenn Sie zum Beginn des Titels springen wollen, drücken Sie einmal die Taste I◄◄ (19, 34).
- ➔ Wenn Sie zum vorigen Titel springen wollen, drücken Sie zweimal die Taste I◄◄ (19, 34).

Das Display (12) zeigt die jeweils eingestellte Titelnummer.

- ➔ Drücken Sie so oft, bis die gewünschte Titelnummer angezeigt wird.

Schneller Suchlauf vorwärts oder rückwärts

Sie können im laufenden Titel einen schnellen Suchlauf vorwärts oder rückwärts durchführen, um eine bestimmte Stelle zu suchen. Dabei erfolgt die Musik-Wiedergabe über die Lautsprecher.

- ➔ Drücken Sie zum schnellen Vorlauf die Taste ►►I (20, 35) und halten Sie die Taste gedrückt, bis Sie die gewünschte Stelle gefunden haben.
- ➔ Drücken Sie zum schnellen Rücklauf die Taste I◄◄ (19, 34) und halten Sie die Taste gedrückt, bis Sie die gewünschte Stelle gefunden haben.

- Lassen Sie die Taste los. Die Wiedergabe wird an dieser Stelle fortgesetzt.

Wie Sie die Wiederholungsfunktion nutzen

Titel, CD wiederholen

- Wählen Sie den Titel am Gerät aus.

Am Display (12) wird die gewählte Titel-Nummer angezeigt.

- Drücken Sie die Taste ► II (16, 33).
- Drücken Sie einmal die Taste REPEAT (3, 26).

Im Display (12) erscheint das Pfeilsymbol der REPEAT-Funktion. Der gewählte Titel wird wiederholt wiedergegeben.

- Drücken Sie zweimal die Taste REPEAT (3, 26).

Das doppelte Pfeilsymbol erscheint im Display (12). Alle Titel der CD werden wiederholt wiedergegeben.

Wiederholungsfunktion beenden

- Drücken Sie die Taste REPEAT (3, 26) so oft, bis die Wiederholen-Anzeige nicht mehr angezeigt wird.

Die Disc wird ohne Wiederholung bis zum Ende abgespielt, wenn Sie die Wiedergabe nicht stoppen.

Wie Sie den Zufallsgenerator nutzen

Mit dem Zufallsgenerator können Sie die Titel einer CD in einer beliebig gemischten Reihenfolge abspielen.

Hinweis:

Den Zufallsgenerator können Sie nur einstellen, wenn sich eine CD im geschlossenen CD-Fach befindet.

- Legen Sie eine Disc in das CD-Fach (1) und schließen Sie es.
- Stellen Sie mit CD (13, 31) auf CD.
- Drücken Sie im PLAY-Modus die Taste RANDOM (5, 28), im Display (12) erscheint „RANDOM“.
- Die Titel werden in zufälliger Reihenfolge wiedergegeben, dann stoppt die Wiedergabe.
- Um die zufällige Wiedergabe der Titel zu stoppen, drücken Sie die Taste RANDOM (5, 28) erneut, die Anzeige „RANDOM“ im Display (12) verschwindet.

Hinweis:

Den Zufallsgenerator können Sie nicht einstellen, wenn Sie das Gerät programmiert haben.

Wie Sie die Programmierungsfunktion nutzen

Mit der Programmierungsfunktion können Sie bis zu 20 Titel einer Musik-CD in einer von Ihnen festgelegten Reihenfolge abspielen.

Hinweis:

Die Programmierung können Sie nur vornehmen, wenn eine Disc im geschlossenen CD-Fach (1) liegt und wenn sich das Gerät im Stopp-Modus befindet.

- Legen Sie eine Disc in das CD-Fach (1) und schließen Sie es.
- Drücken Sie die Taste STOP (17, 32).
- Drücken Sie die Taste PROGRAM (4, 27).

Auf dem Display (12) sehen Sie die Nummer des Programmplatzes „P-01“ sowie „MEM“.

- Wählen Sie mit den Tasten I◀◀ (19, 34), ▶▶I (20, 35), den ersten zu programmierenden Titel aus.
- Speichern Sie die gewünschte Titelnummer mit der Taste PROGRAM (4, 27). Der Titel ist jetzt auf Programmplatz 01 programmiert.
- Auf dem Display (12) sehen Sie die Nummer des nächsten Programmplatzes „P-02“. Programmieren

Sie auf diese Weise die gewünschte Reihenfolge der Titel.

- Drücken Sie die Taste ▶ II (16, 33), um die Wiedergabe der Auswahl zu beginnen. Im Display (12) erscheint „MEM“ und die aktuelle Titelnummer.
- Wenn Sie die Wiedergabe der programmierten Auswahl unterbrechen möchten, drücken Sie einmal die Taste ▶ II (16, 33).
- Um die Wiedergabe erneut zu starten, drücken Sie einmal die Taste ▶ II (16, 33).
- Um die programmierte Wiedergabe zu beenden, drücken Sie die Taste STOP (17, 32).

Hinweis:

Wenn Sie das CD-Fach (1) öffnen oder zu DAB/FM schalten, wird der Programmspeicher gelöscht. Zweimaliges Drücken der Taste STOP (16, 32) beendet die Programmierung ebenfalls.

Der UKW-Betrieb

Wie Sie den Radiobetrieb einschalten

- Um zu UKW/FM zu schalten, Taste DAB/FM (14, 30) drücken.

Hinweis:

Beim erstmaligen Einschalten ist die Frequenz 87,5 MHz eingestellt.

Haben Sie bereits einen Sender eingestellt oder gespeichert, spielt das Radio den zuletzt eingestellten Sender.

Hinweis:

- Für den Empfang von Digitalradiostationen (DAB-Betrieb) sollte die Antenne (22) unbedingt in der vollen Länge vertikal positioniert werden.
- Wenn Sie UKW einstellen, können Sie die Antenne (22) ausrichten, um den Empfang zu verbessern.

Wie Sie Mono/Stereo einstellen

Hinweis:

In der Regel werden UKW-Sender im Stereo-Ton empfangen. Das Gerät schaltet bei Empfangsstörungen oder schwachem Signal automatisch auf Mono.

Sie können auch manuell auf Mono schalten, dadurch wird der Empfang rauschärmer.

- Drücken Sie die Taste SELECT (16, 33), um zwischen „AUTO“ und „MONO“ zu wechseln.

Manuelle Senderwahl

- Drücken Sie **I◀◀** (19, 34), **▶▶I** (20, 35) im UKW-Betrieb, um den gewünschten Sender einzustellen. Das Display zeigt Frequenz an. Jeder Tastendruck verändert die Frequenz in 50 kHz-Schritten.

Automatische Senderwahl

- Drücken Sie **I◀◀** (19, 34), **▶▶I** (20, 35) und halten Sie die Taste gedrückt, um den automatischen Sendersuchlauf zu starten. Im Display läuft die Senderfrequenz abwärts/aufwärts.

Wird ein UKW-Sender mit ausreichend starkem Signal gefunden, stoppt der Suchlauf und der Sender wird wiedergegeben.

Hinweis:

Für die Einstellung schwächerer Sender benutzen Sie bitte die manuelle Senderwahl.

Wie Sie UKW-Sender speichern

Der Programm-Speicher kann bis zu 10 Stationen im FM-Bereich (UKW) speichern.

Hinweis:

Die gespeicherten Sender bleiben auch bei Stromausfall erhalten.

- Den gewünschten Sender einstellen.
- Drücken Sie PROGRAM (4, 27) und halten Sie die Taste gedrückt, bis die Speicherplatznummer blinkt.
- Stellen Sie den gewünschten Speicherplatz mit **I◀◀** (19, 34), **▶▶I** (20, 35) ein.
- Drücken Sie PROGRAM (4, 27) zur Bestätigung, „Preset stored“ erscheint im Display.
- Speichern weitere Sender: Vorgang wiederholen.

Anwählen der programmierten Stationen

- - PRESET + Taste (36, 37) ggf. wiederholt drücken.

Haben Sie keinen Sender auf den gewählten Programmplatz gespeichert, erscheint „Preset free“.

Löschen einer Programmplatz-Speicherung

- Neuen Sender auf jeweiligen Programmplatz speichern.

Die DAB-Funktion

Was ist DAB

DAB ist ein neues digitales Format, durch welches Sie kristallklaren Sound in CD-Qualität hören können. Selbst im Auto oder im Zug haben Sie somit einen guten, geräuschfreien Empfang. DAB Broadcast benutzt einen Hochgeschwindigkeits-Datenstream im Radiokanal.

Anders als bei herkömmlichen Analogradiosendern werden bei DAB mehrere Sender auf ein und derselben Frequenz ausgestrahlt. Dies nennt man Ensemble oder Multiplexe. Ein Ensemble setzt sich aus der Radiostation sowie mehreren Servicekomponenten oder Datendiensten zusammen, welche individuell von den Radiostationen gesendet werden. Infos z.B unter www.digitalradio.de oder www.digitalradio.ch.

Datenkomprimierung

Digital Radio macht sich dabei Effekte des menschlichen Gehörs zunutze. Das menschliche Ohr nimmt Töne, die unter einer bestimmten Mindestlautstärke liegen, nicht wahr. Daten, die sich unter der sog. Ruhehörschwelle befinden, können also herausgefiltert werden. Dies wird ermöglicht, da in einem digitalen Datenstrom zu jeder Informationseinheit auch die zugehörige relative Lautstärke zu anderen Einheiten gespeichert ist. In einem Tonsignal werden zudem bei einem bestimmten Grenzwert die leiseren Anteile von den lauterer überlagert. Alle

Toninformationen in einem Musikstück, die unter die sog. Mithörschwelle fallen, können aus dem zu übertragenden Signal herausgefiltert werden. Dies führt zur Reduzierung des zu übertragenden Datenstroms, ohne einen wahrnehmbaren Klangunterschied für den Hörer (MUSICAM-Verfahren).

Audio Stream

Audiostreams sind bei Digital Radio kontinuierliche Datenströme, die MPEG 1 Audio Layer 2 Frames enthalten und damit akustische Informationen darstellen. Damit lassen sich gewohnte Radioprogramme übertragen und auf der Empfängerseite anhören. In Digital Radio wird das MUSICAM Format verwendet, das zwei MPEG konforme PADs für Zusatzdaten vorsieht. Dies wird auch als PAD Datendienste bezeichnet. Digital Radio bringt Ihnen nicht nur Radio in exzellenter Soundqualität sondern zusätzliche Informationen. Diese können sich auf das laufende Programm beziehen (z.B. Titel, Interpret) oder unabhängig davon sein (z.B. Nachrichten, Wetter, Verkehr, Tipps).

DAB Radioempfang

Service Wahl und Suche

Das Gerät startet automatisch den Sendersuchlauf, wenn es eingeschaltet wird. Sollte kein Sender empfangen werden, erscheint "Manual tune" auf dem Display. Das bedeutet, dass entweder kein Empfang oder nur sehr

schwacher Empfang möglich ist. In dem Fall müssten Sie den Standort wechseln.

Wie Sie einen Suchlauf bei DAB durchführen

Auto scan – Funktion

Der automatische Suchlauf „Auto scan“ kann entweder als „Local scan“ oder als „Full scan“ durchgeführt werden. Wir empfehlen stets den „Full scan“-Suchlauf durchzuführen, da dabei alle DAB – Kanäle gescannt und somit alle Sender gefunden werden.

Nach Beendigung des Suchlaufes wird der erste Sender in alphanumerischer Reihenfolge wiedergegeben.

- ➔ Um einen Full Scan durchzuführen, drücken Sie MENU (17, 32) und wählen Sie mit ▼ (19, 34), ▲ (20, 35) „FULL SCAN“.
- ➔ Bestätigen Sie mit SELECT (16, 33).
- ➔ Der Suchlauf dauert etwas länger als bei dem schnellen Local Scan.

Manuelle Senderwahl / Tuning bei DAB

- ➔ Drücken Sie die Taste MENU (17, 32) und wählen Sie mit ▼ (19, 34), ▲ (20, 35) „MANUAL TUNE“.
- ➔ Bestätigen Sie mit SELECT (16, 33).
- ➔ Drücken Sie ▼ (19, 34), ▲ (20, 35), um durch die Labels 5A bis 13 F und deren Frequenzen zu schalten.
- ➔ Wird ein Ensemble auf einem der DAB-Kanäle gefunden, erscheint der Name im Display.
- ➔ Drücken Sie die Taste SELECT (16, 33), um das Ensemble zu öffnen, der erste Sender des Ensembles wird angezeigt.
- ➔ Drücken Sie ▼ (19, 34), ▲ (20, 35), um durch die einzelnen Sender des Ensembles durchzuschalten, drücken Sie SELECT (16, 33), um den gewünschten Sender auszuwählen.

Die Signalstärkeanzeige, siehe S. 28, hilft Ihnen, die Antenne korrekt auszurichten bzw. den optimalen Standort für Ihr DAB-Radio zu finden.

Die Unterstriche zeigen die für erforderliche Signalstärke für den Empfang. Die Balkenaussteuerung zeigt die aktuelle Signalstärke.

- ➔ Verändern Sie bei schlechtem Empfang die Antennenausrichtung bzw. den Radiostandort. Die Aussteuerung der Balken sollte zunehmen.

Hinweis:

Das Radio kehrt ca. 5 Sekunden nachdem keine Taste gedrückt wurde automatisch zum vorigen Sender zurück.

Wird keine Station gefunden, prüfen Sie die Teleskopantenne, ziehen Sie diese auf volle Länge aus. Führen Sie erneut einen Suchlauf durch. Die Antenne sollte senkrecht ausgerichtet sein.

Überprüfen Sie, ob in Ihrem Gebiet Digitalradio-Stationen gesendet werden.

Wie Sie DAB-Sender speichern

Der Programm-Speicher kann bis zu 10 Stationen im DAB-Bereich speichern.

Hinweis:

Die gespeicherten Sender bleiben auch bei Stromausfall erhalten.

- ➔ Den gewünschten Sender einstellen.
- ➔ Drücken Sie PROGRAM (4, 27) und halten Sie die Taste gedrückt, bis die Speicherplatznummer blinkt.
- ➔ Stellen Sie den gewünschten Speicherplatz mit **◀◀** (19, 34), **▶▶** (20, 35) ein.
- ➔ Drücken Sie PROGRAM (4, 27) zur Bestätigung, „Preset stored“ erscheint im Display.
- ➔ Speichern weitere Sender: Vorgang wiederholen.

Anwählen der programmierten Stationen

- ➔ Taste - PRESET + (36, 37) ggf. wiederholt drücken. Haben Sie keinen Sender auf den gewählten Programmplatz gespeichert, erscheint „Preset free“.

Löschen einer Programmplatz-Speicherung

- ➔ Neuen Sender auf jeweiligen Programmplatz speichern.

Wie Sie das Gerät auf Werkseinstellung zurücksetzen

Wenn Sie den Standort des Gerätes verändern, z.B. bei einem Umzug, sind möglicherweise die gespeicherten DAB-Sender nicht mehr zu empfangen. Mit dem Zurücksetzen auf Werkseinstellungen können Sie in diesem Fall alle gespeicherten Sender löschen, um gleichzeitig einen neuen Sendersuchlauf zu starten.

- ➔ Gerät mit Netz verbinden.
- ➔ Schalten Sie das Gerät ein, wählen Sie die Quelle DAB.
- ➔ Drücken Sie MENU (17, 32) und halten Sie die Taste gedrückt, bis „Press SELECT to confirm reset“ erscheint.
- ➔ Lassen Sie die Taste MENU (17, 32) wieder los und bestätigen Sie mit SELECT (16, 33).

- Das Gerät führt einen automatischen Sendersuchlauf „Auto Scan“ durch.
- Nach ca. 1 Minute ist der Suchlauf beendet, der erste Sender in alphanumerischer Reihenfolge wird wiedergegeben.

Hinweis:

Alle zuvor gespeicherten Sender werden gelöscht.

Falls Sie den Reset nicht im DAB-Mode sondern im FM-Mode durchgeführt haben, erscheint die Grundfrequenz 87,50MHZ.

Wie Sie die Software-Version darstellen

- Drücken und halten Sie die Taste INFO (2, 25), um die aktuelle Softwareversion einzublenden.

Wie Sie die Displayanzeigen aufrufen

Durch Drücken der Taste INFO (2, 25) können Sie folgende Informationen einblenden:

DAB-Betrieb

Datum, Uhrzeit

Frequenz

Bitrate in kbps,
Audiostatus Mono/Stereo

DLS: durchlaufender Text
mit zusätzlichen
Informationen, die die
Sender u. U. bereitstellen

Signalstärke

Programmtyp

Ensemble/Multiplex
(Gruppenname)

Wie Sie die Weckfunktion benutzen

Hinweis:

Die Weckfunktion können Sie erst bedienen, wenn die korrekte Uhrzeit eingestellt worden ist.

Datum und Uhrzeit werden über das DAB-Signal automatisch eingestellt.

- Stellen Sie eine DAB/DAB+ Radiostation ein und warten Sie eine kurze Zeit.



- Falls Sie kein Signal empfangen, wechseln Sie die Station bzw. überprüfen Sie die Signalstärke, siehe S. 28.

Wecker einstellen

Der Timer schaltet das Gerät zur eingestellten Weckzeit ein. Sie können wählen, ob Sie mit dem Radio, per CD bzw. UKW-Sender oder DAB/DAB- Radiostation geweckt werden wollen.

Einschaltzeit einstellen

Wird während der Einstellung länger als 10 Sekunden keine Taste gedrückt, verlässt das Gerät den Modus automatisch. Sie müssen dann von vorne beginnen.

- Drücken Sie die Taste TIMER (7) und halten Sie die Taste gedrückt, bis „Timer Set“ erscheint, um die Weckzeit einzustellen. Die Stunden blinken.
- Stellen Sie mit ▼ (19, 34), ▲ (20, 35) die Weckzeit in Stunden und Minuten ein.
- Drücken Sie die Taste TIMER (7), um jeweils die Einstellung der Stunde bzw. Minute zu übernehmen.
- Der Einschaltquelle blinkt. Stellen Sie mit ▼ (19, 34), ▲ (20, 35) die gewünschte Quelle CD/FM/DAB ein drücken Sie die TIMER-Taste (7) zur Bestätigung
- Die Lautstärke-Anzeige blinkt. Stellen Sie mit ▼ (19, 34), ▲ (20, 35) die gewünschte Einschallautstärke ein und beenden Sie die Timer-Einstellung durch Drücken der Taste TIMER (7).
- Schalten Sie das Gerät in STANDBY.

Der Timer schaltet das Gerät zur eingestellten Uhrzeit mit der gewählten Quelle ein.

Im Display erscheint zur Signalisierung eines aktiven Timers das Timersymbol.

Weckfunktion ein- und ausschalten

- ➔ Drücken Sie die Taste TIMER (7), um den Timer ein- bzw. auszuschalten. „On“ bzw. „Off“ erscheint mit der Information der Weckzeit sowie der eingestellten Quelle im Display.

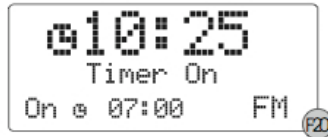

Wecker nach Alarm ganz ausschalten

- ➔ Drücken Sie die Taste STANDBY (9, 24), um den Wecker auszuschalten.

Hinweis:

Die Weckfunktion schaltet das Gerät am nächsten Tag zur eingestellten Weckzeit wieder ein. Im Display ist weiterhin der eingestellte Alarm sichtbar.

Wie Sie das Gerät reinigen

Stromschlag!

Um die Gefahr eines elektrischen Schlages zu vermeiden, dürfen Sie das Gerät nicht mit einem nassen Tuch oder unter fließendem Wasser reinigen. Vor dem Reinigen Netzstecker ziehen.

ACHTUNG!

Sie dürfen keine Scheuerschwämme, Scheuerpulver und Lösungsmittel wie Alkohol oder Benzin verwenden.

- ➔ Reinigen Sie das Gehäuse mit einem weichen, mit Wasser angefeuchteten Tuch.

Hinweise zur CD

Die CD stets in der Hülle aufbewahren und nur an den Kanten anfassen. Die in Regenbogenfarben schimmernde Oberfläche darf nicht berührt werden und sollte stets sauber sein. Kein Papier oder Klebeband auf die Etikettenseite der Disk kleben. Die CD sollte von praller Sonneneinstrahlung und Wärmequellen wie Heizungen ferngehalten werden.

Ebenfalls darf eine CD nicht in einem direkt in der Sonne geparkten Wagen liegen, da die Innentemperatur im Wagen extrem hoch ansteigen kann. Fingerabdrücke und Staub auf der bespielten Seite mit einem sauberen, trockenen Reinigungstuch reinigen.

Es dürfen zum Reinigen von CDs keine Plattenpflegemittel wie Plattenspray, Reinigungsflüssigkeiten, Antistatikspray oder Lösungsmittel wie Benzin, Verdünnung oder sonstige im Handel erhältliche Chemikalien verwendet werden. Hartnäckige Flecken können eventuell mit einem feuchten Fensterleder beseitigt werden.

- ➔ Wischen Sie vom Mittelpunkt zum Rand der Disc.

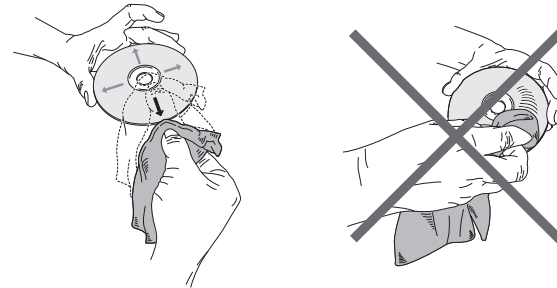

Kreisende Bewegungen beim Reinigen verursachen Kratzer. Diese können zu Fehlern bei der Wiedergabe führen.

Wie Sie Fehler beseitigen

Wenn das Gerät nicht wie vorgesehen funktioniert, überprüfen Sie es anhand der folgenden Tabellen.

Wenn Sie die Störung auch nach den beschriebenen Überprüfungen nicht beheben können, nehmen Sie bitte Kontakt mit dem Hersteller auf.

Probleme mit dem Gerät

Symptom	Mögliche Ursache/Abhilfe
Gerät lässt sich nicht einschalten.	Das Gerät wird nicht mit Strom versorgt. Schließen Sie das Netzkabel richtig an die Netzsteckdose an. Legen Sie unverbrauchte Batterien ein.
Es ist kein Ton zu hören.	Erhöhen Sie die Lautstärke. Ziehen Sie den Kopfhörer-Stecker aus dem Gerät, wenn Sie über Lautsprecher hören möchten. Ggf. ist die falsche Quelle gewählt worden.
Das Display schaltet sich nicht ein.	Gerät einschalten. Netzstecker ziehen, wieder einstecken, Gerät einschalten.

Symptom	Mögliche Ursache/Abhilfe
Es ist ein Störrauschen zu hören.	In der Nähe des Gerätes sendet ein Mobiltelefon oder ein anderes Gerät störende Radiowellen aus. Entfernen Sie das Mobiltelefon oder das Gerät aus der Umgebung des Gerätes.
Es treten andere Bedienungsstörungen, laute Geräusche oder eine gestörte Display-Anzeige auf.	Elektronische Bauteile des Gerätes sind gestört. Ziehen Sie den Netzstecker. Lassen Sie das Gerät ca. 10 Sekunden von der Stromquelle getrennt. Schließen Sie das Gerät erneut an oder setzen Sie die Batterien ein.

Probleme mit der Fernbedienung

Symptom	Mögliche Ursache/Abhilfe
Die Fernbedienung funktioniert nicht.	Batterien falsch eingelegt oder schwach. Überprüfen Sie die Polarität, wechseln Sie die Batterien. IR-Verbindung unterbrochen. Entfernen Sie Objekte, die sich zwischen Fernbedienung und Gerät befinden. Abstand zu groß. Max. Entfernung zum Gerät: ca. 6 Meter

Probleme mit dem CD-Player

Symptom	Mögliche Ursache/Abhilfe
Die CD wird nicht wiedergegeben oder springt bei der Wiedergabe weiter.	Das Gerät befindet sich nicht im CD-Modus. Falsche CD eingelegt.
	Das CD-Fach ist nicht geschlossen. Schließen Sie das CD-Fach.
	Die CD ist falsch eingelegt. Legen Sie die CD mit der beschrifteten Seite nach oben ein. Die CD muss gut zentriert im CD-Fach liegen.
	Die CD ist verschmutzt oder defekt. Reinigen Sie die CD, verwenden Sie eine andere CD.
	Im CD-Fach hat sich Feuchtigkeit niedergeschlagen. Entnehmen Sie die CD und lassen Sie das CD-Fach ca. 1 Stunde zum trocknen offen stehen.
	Die Spielzeit der CD beträgt mehr als 74 Minuten.

Symptom	Mögliche Ursache/Abhilfe
Der Ton setzt aus.	Die Lautstärke ist zu hoch eingestellt. Regeln Sie die Lautstärke herunter.
	Die CD ist beschädigt oder verschmutzt. Reinigen Sie die CD oder ersetzen Sie sie.
	Das Gerät ist Vibrationen ausgesetzt. Stellen Sie das Gerät an einem vibrationsarmen Ort auf.

Probleme mit dem Radio

Symptom	Mögliche Ursache/Abhilfe
Es wird kein Radiosender empfangen.	Das Gerät befindet sich nicht im Radio-Modus. Taste DAB / FM drücken.
Es wird kein DAB-Signal empfangen. Der Ton ist schwach oder von schlechter Qualität.	<ul style="list-style-type: none">Überprüfen Sie, ob in der Region DAB Empfang möglich ist. Richten Sie die Antenne neu aus.Probieren Sie, andere Sender zu empfangen. Andere Geräte, z. B. Fernseher stören den Empfang. Stellen Sie das Gerät weiter entfernt von diesen Geräten auf.

Technische Daten

Abmessungen Gerät (Breite x Tiefe x Höhe)	135 x 249 x 170 mm
Lautsprecher:	130 x 130 x 170 mm
Gewicht:	ca. 3,25 kg
Spannung:	230 V Wechselstrom, 50 Hz, 17 W
Ausgangsleistung:	2 x 3,0 W RMS
Umgebungsbedingungen:	+5 C bis +35 C 5 % bis 90 % relative Luftfeuchte (nicht kondensierend)
Radio:	
Empfangsfrequenzen:	
Analog	UKW 88–108 MHz
DAB	DAB/DAB+ 174-240 MHz
Antenne:	DAB/UKW-Wurfantenne MW-Antenne eingebaut

CD	
Laser:	655 nm Wellenlänge, Klasse 1
Wandler:	1 bit D/A
Frequenzbereich:	100 Hz bis 16 kHz
Fernbedienungsbatterie	1 x 3 V, CR2032 (im Lieferumfang enthalten)
Kopfhörer	3,5 mm
Anschlussbuchse:	

Technische Änderungen und Irrtümer vorbehalten. Die Abmessungen sind ungefähre Werte.

Richtlinien und Nomen: Dieses Produkt entspricht der Niederspannungsrichtlinie (2006/95/EC), der EMV-Richtlinie (2004/108/EC) und der CE-Kennzeichenrichtlinie.

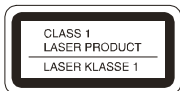

Wie Sie den Hersteller erreichen

DGC GmbH
Graf-Zeppelin-Str. 7
D-86899 Landsberg

Entsorgungshinweise

Entsorgung der Verpackung

Ihr neues Gerät wurde auf dem Weg zu Ihnen durch die Verpackung geschützt. Alle eingesetzten Materialien sind umweltverträglich und wieder verwertbar. Bitte helfen Sie mit und entsorgen Sie die Verpackung umweltgerecht. Über aktuelle Entsorgungswege informieren Sie sich bei Ihrem Händler oder über Ihre kommunale Entsorgungseinrichtung.



Erstickungsgefahr!

Verpackung und deren Teile nicht Kindern überlassen.

Erstickungsgefahr durch Folien und andere Verpackungsmaterialien.

Entsorgung des Gerätes

Altgeräte sind kein wertloser Abfall. Durch umweltgerechte Entsorgung können wertvolle Rohstoffe wieder gewonnen werden. Erkundigen Sie sich in Ihrer Stadt- oder Gemeindeverwaltung nach Möglichkeiten einer umwelt- und sachgerechten Entsorgung des Gerätes. Vor der Entsorgung des Gerätes sollten die Batterien entfernt werden.



Dieses Gerät ist entsprechend der Richtlinie 2002/96/EG über Elektro- und Elektronik-Altgeräte (WEEE) gekennzeichnet.

Dieses Produkt darf am Ende seiner Lebensdauer nicht über den normalen Haushaltsabfall entsorgt werden, sondern muss an einem Sammelpunkt für das Recycling von elektrischen und elektronischen Geräten abgegeben werden. Das Symbol auf dem Produkt, der Gebrauchsanleitung oder der Verpackung weist darauf hin. Die Werkstoffe sind gemäß ihrer Kennzeichnung wiederverwertbar. Mit der Wiederverwendung, der stofflichen Verwertung oder anderen Formen der Verwertung von Altgeräten leisten Sie einen wichtigen Beitrag zum Schutze unserer Umwelt.



Lebensgefahr!

Bei ausgedienten Geräten Netzstecker ziehen. Netzkabel durchtrennen und mit dem Stecker entfernen.



DAB 500



**Micro chaîne stéréo avec
radio DAB/DAB+/FM
et lecteur de CD**

Manuel d'utilisation

Avant-propos

Ce manuel d'utilisation vous aide en vue d'une utilisation

- conforme aux prescriptions et
- sûre

de votre micro chaîne stéréo, appelée par la suite chaîne stéréo ou appareil.

Groupe ciblé par ce manuel d'utilisation

Le manuel d'utilisation s'adresse à toute personne, qui

- installe,
- utilise,
- nettoie
- ou élimine l'appareil.

Caractéristiques de présentation de ce manuel d'utilisation

Divers éléments du manuel d'utilisation sont munis de caractéristiques de présentation définies. Ainsi, vous pourrez rapidement vous rendre compte s'il s'agit

de texte normal,

- d'énumérations ou
- ➔ d'étapes de manipulation.

Réinitialisation :

Il peut arriver que le logiciel de l'appareil génère une erreur et que l'appareil ne réponde plus à aucune commande.

Si cela se produit, procédez comme suit :

- Eteignez l'appareil
- Retirez la fiche secteur de la prise de courant
- Patientez quelques instants
- Rebranchez la fiche secteur dans la prise de courant
- Mettez l'appareil en marche.

La mémoire est réinitialisée et l'appareil est de nouveau fonctionnel.

Table des matières

Vue d'ensemble de l'appareil	5
Télécommande	7
Remarques concernant le maniement	8
Consignes de sécurité	8
Maniement des piles	9
Installation de l'appareil	10
Description de l'appareil.....	12
Volume de livraison	12
Caractéristiques particulières de l'appareil.....	12
Comment préparer le fonctionnement de l'appareil....	13
Comment brancher les haut-parleurs.....	13
Comment améliorer la réception d'antenne	14
Comment insérer les piles.....	14
Comment raccorder le câble réseau	15
Comment utiliser les fonctions générales de l'appareil	16
Comment mettre l'appareil en marche	16
Comment sélectionner la source.....	16
Comment régler le volume	17
Comment arrêter l'appareil.....	17
Comment utiliser la fonction SLEEP	17
Comment utiliser un casque.....	17
Comment utiliser le lecteur de CD	18
Généralités concernant les CD	18
Quels CD pouvez-vous utiliser	19

Comment insérer les disques	19
Comment prélever les disques	20
Comment lire un disque.....	20
Comment sélectionner les titres	20
Comment utiliser la fonction de répétition	21
Comment utiliser la lecture aléatoire	21
Comment utiliser la fonction de programmation	22
Le mode FM.....	23
Comment activer le mode radio.....	23
Comment régler le mode "Mono/Stéréo"	23
Comment mémoriser des stations FM.....	24
La fonction DAB.....	25
Qu'est-ce que le format DAB ?	25
Comment exécuter une recherche automatique avec DAB	26
Sélection manuelle des stations / recherche de stations avec DAB.....	26
Comment mémoriser une station DAB	27
Comment restaurer les réglages usine de l'appareil	27
Comment afficher la version logicielle	28
Comment appeler les affichages	28
Comment utiliser la fonction réveil.....	29
Régler le réveil.....	29
Activation et désactivation de la fonction réveil	30
Comment nettoyer l'appareil	31
Remarques concernant les CD.....	31

Table des matières

Comment remédier aux erreurs32

Caractéristiques techniques35

Comment contacter le fabricant..... 36

Consignes d'élimination 36

Vue d'ensemble de l'appareil

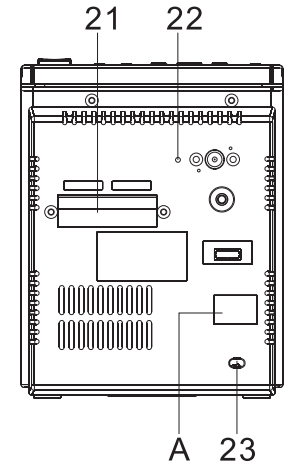
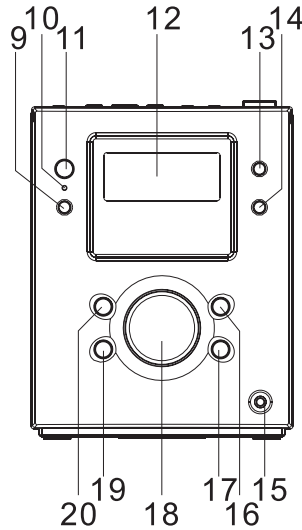
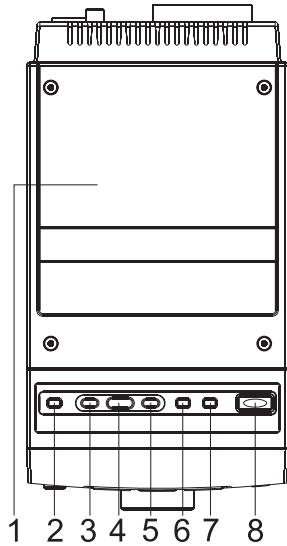

Vue d'ensemble de l'appareil

1		Compartiment CD	18	VOLUME	Bouton de réglage du volume Vers la droite : plus fort Vers la gauche : moins fort
2	Display/Info	Pression prolongée sur la touche (env. 2 secondes) : DAB : touche pour la fonction "Auto-Tune", FM : réglage automatique des stations Pression courte sur la touche : Affichage des informations	19	SCROLL ▼	DAB : défilement entre les stations FM : réglage de la fréquence Défilement entre les menus CD : sélection de titres, recherche rapide
3	Lecture répétée	Fonction de répétition REPEAT		SKIP I◀◀	CD : sélection de titres, recherche rapide
4	PROGRAM	Fonction programmation	20	SCROLL ▲	DAB : défilement entre les stations FM : réglage de la fréquence Défilement entre les menus CD : sélection de titres, recherche rapide
5	RANDOM	Lecture aléatoire		SKIP ▶▶I	CD : sélection de titres, recherche rapide
6	SLEEP	Fonction SLEEP	21	SPEAKER	Prises haut-parleurs
7	TIMER	Fonction réveil	22	ANT	Antenne DAB/FM
8	OPEN	Ouverture du compartiment CD	23	AC ~	Prise secteur pour 230 V ~ / 50 Hz
9	STANDBY / ON	Mise en marche, arrêt (MODE VEILLE)	A	POWER ON OFF	Interrupteur d'alimentation
10	LED	LED mode veille			
11	IR	Récepteur de la télécommande			
12		Afficheur LCD			
13	CD	Source CD			
14	DAB / FM	Commutateur DAB, radio FM			
15	PHONES	Prise casque, fiche jack de 3,5 mm			
16	PLAY/PAUSE ▶ II	CD : lecture, pause			
	SELECT	Activation d'une option de menu			
17	■ STOP/ MENU	CD : arrêt de la lecture Ouverture de menu, réglage des options			

Télécommande

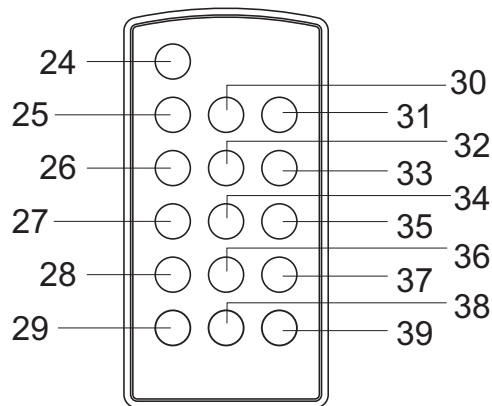

24	STANDBY / ON	Mise en marche, arrêt (MODE VEILLE)
25	Display/Info	Pression prolongée sur la touche (env. 2 secondes) : DAB : touche pour la fonction "Auto-Tune", FM : réglage automatique des stations Pression courte sur la touche : Affichage des informations
26	Lecture répétée	Fonction de répétition REPEAT
27	PROGRAM	Fonction programmation
28	RANDOM	Lecture aléatoire

29	Mute	Mise en sourdine
30	DAB / FM	Commutateur DAB, radio FM
31	CD	Source CD
32	■ STOP/ MENU	CD : arrêt de la lecture Ouverture de menu, réglage des options
33	PLAY/PAUSE ▶	CD : démarrage de la lecture, pause
	SELECT	Activation des options de menu
34	SCROLL ▼	DAB : défilement entre les stations FM : réglage de la fréquence Défilement entre les menus
	SKIP I◀◀	CD : sélection de titres, recherche rapide
35	SCROLL ▲	DAB : défilement entre les stations FM : réglage de la fréquence Défilement entre les menus
	SKIP ▶▶I	CD : sélection de titres, recherche rapide
36	PRESET -	Défilement entre les stations mémorisées
37	PRESET +	Défilement entre les stations mémorisées
38	VOLUME	Touche de volume sonore
39		- moins fort + plus fort

Remarques concernant le maniement

Veillez lire consciencieusement toutes les consignes de sécurité et conservez-les au cas où vous vous poseriez des questions ultérieurement. Observez toujours tous les avertissements et toutes les consignes figurant dans ce manuel d'utilisation, ainsi que ceux figurant au dos de l'appareil.

Consignes de sécurité

Attention !

- L'appareil doit uniquement être raccordé à une tension secteur de 230 V~, 50 Hz. N'essayez jamais d'utiliser l'appareil avec une autre tension.
 - La fiche secteur doit seulement être raccordée après la fin de l'installation conforme aux prescriptions.
 - Si la fiche secteur de l'appareil est défectueuse ou si l'appareil présente d'autres dommages, l'appareil ne doit pas être mis en marche.
 - Lors du débranchement du cordon d'alimentation de la prise de courant, tirer sur la fiche d'alimentation - et non sur le câble.
- Afin d'éviter un risque d'incendie et le risque d'un choc électrique, n'exposez pas l'appareil à la pluie ni à toute autre sorte d'humidité.
 - Ne mettez pas l'appareil en service à proximité de baignoires, de piscines ou autres jets d'eau.
 - Ne posez pas de récipient contenant des liquides, p. ex. vases à fleurs, sur l'appareil. Ils pourraient se renverser et le liquide qui s'écoule risquerait d'entraîner des dommages considérables ou même un choc électrique.
 - Ne posez pas de bougies allumées ou autres sources potentielles d'incendie sur l'appareil.
 - Aucun corps étranger (p. ex. aiguilles, pièces de monnaie, etc.) ne doit tomber à l'intérieur de l'appareil.
 - Si des corps étrangers ou du liquide devaient parvenir à l'intérieur de l'appareil, débranchez immédiatement la fiche secteur de la prise de courant. Faites vérifier l'appareil par un spécialiste qualifié avant de le remettre en service. Danger de choc électrique en cas d'ouverture du boîtier.
 - N'ouvrez en aucun cas l'appareil – seul un spécialiste doit l'ouvrir. Danger de choc électrique en cas d'ouverture du boîtier.
 - N'essayez jamais de réparer vous-même un appareil défectueux. Adressez-vous toujours à nos points de service après-vente.

- Veiller également à ne pas toucher les contacts situés au dos de l'appareil avec des objets métalliques ou avec les doigts. Ceci peut occasionner des courts-circuits.
- Faites effectuer les travaux de maintenance uniquement par des spécialistes qualifiés, faute de quoi, vous vous mettriez vous-même ou d'autres personnes en danger.
- L'appareil reste branché au secteur, même lorsqu'il se trouve en mode veille. Débranchez la fiche secteur de la prise de courant ou mettez l'appareil hors tension par le biais de l'interrupteur d'alimentation, si vous n'utilisez pas l'appareil pendant une période prolongée
- Ne laissez jamais des enfants utiliser cet appareil sans surveillance.
- N'écoutez pas des CD ou la radio avec un volume trop élevé, car cela pourrait entraîner des troubles auditifs durables.
- Le lecteur de CD utilise un rayon laser invisible. En cas de mauvaise manipulation, celui-ci peut blesser vos yeux. Ne regardez jamais directement dans le compartiment CD lorsqu'il est ouvert.
- Cet appareil est un appareil à laser de classe 1 (CLASS 1 LASER). L'autocollant correspondant (CLASS 1 LASER PRODUCT) se trouve au dos de l'appareil.



Maniement des piles

- Veillez à ce que les piles soient maintenues hors de portée des enfants. Les enfants peuvent mettre en bouche les piles et les avaler, ce qui peut conduire à de graves problèmes de santé. En pareil cas, consultez immédiatement un médecin !
- Les piles normales ne doivent pas être rechargées, être chauffées ou lancées au feu (risque d'explosion !).
- Remplacez à temps des piles devenues faibles.
- Remplacez toujours toutes les piles en même temps et utilisez des piles du même type.
- L'écoulement des piles peut endommager l'appareil. Si vous n'utilisez pas l'appareil pendant une période prolongée, sortez les piles du compartiment des piles.

Attention !

- Les piles usagées ou endommagées peuvent provoquer des irritations cutanées. Veillez à porter des gants de protection. Nettoyez le compartiment à piles avec un chiffon sec.
- Les piles normales ne doivent pas être rechargées, être chauffées ou lancées au feu (**risque d'explosion!**).

Remarque importante concernant l'élimination :

Les piles peuvent contenir des produits toxiques qui sont nuisibles pour la santé et l'environnement.

- Par conséquent, éliminez les piles conformément aux prescriptions légales en vigueur. Ne jetez en aucun cas les piles dans les ordures ménagères.

Ces pictogrammes se trouvent sur les piles à substances nocives :



Pb = la pile contient du plomb

Cd = la pile contient du cadmium

Hg = la pile contient du mercure

Installation de l'appareil

- L'appareil ne doit pas être installé dans des locaux avec un taux d'humidité de l'air élevé, p. ex. cuisine ou sauna, étant donné que des dépôts d'eau de condensation risqueraient d'endommager l'appareil. L'appareil est prévu pour un fonctionnement dans un environnement sec et au sein d'un climat tempéré, et ne doit pas être exposé aux gouttes d'eau ni aux projections d'eau.
- N'installez pas l'appareil à proximité de sources de chaleur telles que radiateurs. Evitez l'ensoleillement direct et les emplacements exposés à une quantité exceptionnelle de poussières.
- Ne placez pas l'appareil à proximité d'équipements générant des champs magnétiques de forte intensité (moteurs, haut-parleurs, transformateurs par exemple).
- Ne laissez pas l'appareil dans une voiture fermée et stationnée en plein soleil, sinon le boîtier risque de se déformer.
- Installez l'appareil sur un support solide, sûr et horizontal. Veillez à une bonne ventilation.
- Les fentes d'aération à l'arrière et sur les côtés doivent toujours être dégagées. Elles ne doivent pas être recouvertes par des rideaux, des nappes ou des journaux.

- Ne posez pas l'appareil sur des surfaces molles telles que moquettes, tapis, couvertures, ou à proximité de rideaux ou de tentures murales. Les ouvertures d'aération pourraient être obstruées. La circulation de l'air nécessaire risquerait d'être interrompue, ce qui pourrait conduire à un embrasement de l'appareil.
- Vous ne devez utiliser l'appareil qu'en position horizontale.
- Ne posez pas d'objets lourds sur l'appareil.
- Lorsque vous déplacez l'appareil d'un environnement froid vers un environnement chaud, de l'humidité peut se former à l'intérieur de l'appareil. Dans ce cas, attendez environ une heure avant de le mettre en service.
- Raccordez l'appareil uniquement à une prise de courant avec mise à la terre ! La prise doit être située le plus près possible de l'appareil.
- Posez le câble d'alimentation de manière à éviter tous risques de trébuchement.
- Utiliser un raccordement secteur approprié et éviter d'utiliser des multiprises !
- Ne pas toucher la fiche d'alimentation avec les mains mouillées, risque d'électrocution !
- Pour le raccordement au secteur, enfoncer complètement la fiche secteur dans la prise.
- En cas de dérangements ou de formation de fumée et d'odeurs provenant de l'appareil, retirer immédiatement la fiche d'alimentation de la prise !
- Si un orage menace, débranchez la fiche secteur de la prise de courant.
- Débranchez la fiche secteur de la prise de courant ou mettez l'appareil hors tension par le biais de l'interrupteur d'alimentation si l'appareil n'est pas utilisé pendant une période prolongée, p. ex. avant d'entreprendre un voyage prolongé.
- Si l'appareil n'est pas exploité pendant une période prolongée, retirez toutes les piles, car celles-ci risquent de couler et d'endommager l'appareil.
- Un volume trop élevé, surtout lors de l'utilisation de casques, peut conduire à des dommages auditifs.

Description de l'appareil

Volume de livraison

Veuillez vérifier que tous les accessoires mentionnés ci-dessous sont présents :

- micro chaîne stéréo,
- télécommande,
- 2 haut-parleurs,
- le présent manuel d'utilisation.

Caractéristiques particulières de l'appareil

L'appareil se compose d'une radio DAB/DAB+/FM avec lecteur de CD.

Cet appareil est conçu pour lire :

- des CD, CD-R/RW. Les CD gravés doivent être finalisés. Consultez à ce sujet les instructions du manuel de votre graveur de CD.
- Le lecteur de CD peut répéter automatiquement certaines plages ou le CD complet.
- Le lecteur de CD peut lire jusqu'à 20 titres d'un CD dans un ordre programmable.

- L'appareil peut lire des titres avec la fonction aléatoire.
- La radio DAB numérique met à disposition un nouveau format numérique qui permet d'écouter un son cristallin en qualité CD
- La radio capte les fréquences FM 88–108 MHz.
- L'appareil dispose d'une fonction de réveil ainsi que d'une fonction d'arrêt différé.
- Vous pouvez restituer le son par le biais d'un casque.
- Vous pouvez désactiver entièrement le volume sonore en pressant la touche MUTE (29)

Comment préparer le fonctionnement de l'appareil

Vous pouvez raccorder l'appareil au secteur normal (230 V ~ / 50 Hz).

La chaleur résultant du fonctionnement doit être évacuée par une circulation d'air suffisante. Pour cette raison, l'appareil ne doit pas être recouvert ou logé dans une armoire fermée. Veillez à disposer d'un espace libre d'au moins 10 cm autour de l'appareil.

Attention !

Raccordez tout d'abord les composants de l'appareil entre eux avant d'établir la connexion au secteur.

Comment brancher les haut-parleurs

- Ne raccordez que les haut-parleurs fournis !
 - Avant de raccorder les haut-parleurs, éteignez l'appareil et retirez la fiche secteur de la prise de courant !
- ➔ Pressez les leviers de blocage vers le bas et insérez les câbles des haut-parleurs dans les prises de raccordement (21). Le boîtier de haut-parleur gauche doit être connecté sur la borne "L" et le boîtier droit sur la borne "R".

- ➔ Le fil noir du câble de haut-parleur doit être fixé respectivement à la borne noire (–) de l'appareil. L'autre fil doit être fixé à la borne rouge (+).

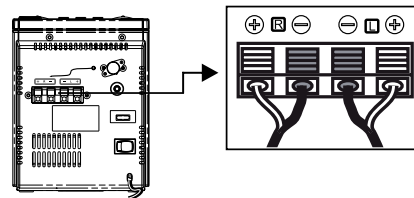

Remarque :

Introduire uniquement l'extrémité dénudée du câble de haut-parleur !
Afin d'obtenir la meilleure qualité de son possible, positionnez les haut-parleurs dans la mesure du possible de façon à former un triangle équilatéral (voir figure ci-dessous).

Si les haut-parleurs sont masqués par des rideaux, des meubles ou autre, la qualité sonore diminue. Placez donc les haut-parleurs de manière à ce qu'aucun obstacle ne vienne s'intercaler entre eux et vous.

Comment améliorer la réception d'antenne

Le nombre et la qualité des stations que vous pouvez recevoir dépend des conditions de réception sur le lieu d'installation. L'antenne filaire DAB/FM (22) permet de cibler la réception. Elle doit être orientée sur toute sa longueur en fonction de la meilleure réception possible. En cas de mauvaise réception, il est recommandé de commuter en mode MONO à l'aide de la touche SELECT (33).

Remarque :

Pour obtenir une bonne réception DAB, vous devriez toujours positionner l'antenne verticalement.

Comment insérer les piles

- Une pile (CR2032) est déjà insérée pour le fonctionnement de la télécommande. Vous devez retirer la bande d'isolation dans le compartiment de pile pour le fonctionnement.

Si la télécommande ne devait plus réagir aux entrées, remplacez la pile ronde. Pour ce faire, suivez les consignes suivantes :

- Retournez la télécommande et retirez le porte-pile situé sur la partie inférieure de la télécommande.
- Pressez le levier **1** vers l'intérieur, dans le sens de la flèche.
- Tirez ensuite le porte-pile dans le sens **2**. Retirez le porte-pile.
- Insérez une pile de type CR2032, 3 V. Veillez à respecter la polarité ! Le pôle positif doit être dirigé vers le haut **3**.
- Refermez soigneusement le compartiment de la pile, de façon à ce que le levier du compartiment de pile s'enclenche.

Remarque :

Les piles doivent être retirées de la télécommande si celle-ci n'est pas utilisée pendant une période prolongée, sans quoi, la télécommande risque d'être endommagée par des fuites éventuelles provenant des piles.

La pile devrait être remplacée par une pile neuve si la portée de la télécommande diminue.

Utilisez des piles protégées contre l'écoulement !

Remarque importante concernant l'élimination

Les piles peuvent contenir des substances toxiques, nuisibles pour l'environnement.

- Par conséquent, éliminez les piles conformément aux prescriptions légales en vigueur. Ne jetez en aucun cas les piles dans les ordures ménagères.

Comment raccorder le câble réseau

- Branchez la fiche secteur AC~ (23) sur la prise secteur.

Remarque :

En cas de non-utilisation, débranchez la fiche de la prise de courant. Tirez sur la fiche secteur et non pas sur le câble. Débranchez la fiche secteur si un orage menace. Débranchez la fiche secteur si l'appareil n'est pas utilisé sur une période prolongée, p. ex. avant d'entreprendre un voyage.

Remarque :

Après une panne de courant, l'heure affichée n'est probablement pas correcte.

Du fait de la fonction veille (standby), des pièces de l'appareil se trouvent sous tension dès que l'appareil est branché au secteur et dès qu'il est mis en service à l'aide de l'interrupteur d'alimentation. Pour éteindre complètement l'appareil, placez l'interrupteur d'alimentation sur OFF ou débranchez la fiche secteur.

Comment utiliser les fonctions générales de l'appareil

Vous pouvez effectuer les réglages aussi bien à l'aide des touches se trouvant sur l'appareil qu'à l'aide de la télécommande.

Comment mettre l'appareil en marche

Mettez l'interrupteur d'alimentation POWER en position ON. L'interrupteur STANDBY/ON (9) ou (24) permet de mettre l'appareil en marche ; la LED du mode veille (10) s'éteint.

Lorsque l'interrupteur d'alimentation est en position OFF, l'appareil est hors tension et déconnecté du secteur.

Remarque :

Après la première mise sous tension, l'appareil est en mode radio DAB. L'appareil exécute automatiquement une recherche de stations FUL'LSCAN. L'information sur l'afficheur indique la progression pendant la recherche automatique.

Le nombre de stations de radio numérique trouvées est affiché après la fin de la recherche automatique des stations et la première station dans l'ordre alphanumérique est reproduite. La date et l'heure sont réglées automatiquement via le signal DAB.

Remarque :

Si aucune station n'a été trouvée, aucun signal n'a pu être reçu. "Manual Tune" apparaît sur l'afficheur. Changez alors l'emplacement de l'appareil et effectuez à nouveau une recherche automatique de stations.

➔ Contrôlez le cas échéant la force du signal, voir page 28.

Comment utiliser la télécommande

La télécommande infrarouge permet d'activer confortablement les fonctions principales de la chaîne à partir de son fauteuil. Veuillez observer les points suivants lors de l'utilisation de la télécommande :

- Diriger la télécommande en direction du récepteur infrarouge (11) se trouvant sur la face avant de l'appareil.
- Veillez à ce qu'il n'y ait aucun obstacle entre l'émetteur et le récepteur.
- Les piles doivent être remplacées par des piles neuves si la portée de la télécommande diminue.

La portée maximale est d'environ 6 mètres, face à l'appareil.

Comment sélectionner la source

➔ La touche CD (13) sur l'appareil ou CD (31) de la télécommande vous permet de commuter en lecture CD.

- La touche DAB/FM (14), (30) vous permet de commuter entre mode DAB/DAB+ et mode FM.

Comment régler le volume

- Tournez le bouton de réglage du VOLUME (18) pour régler le volume sonore souhaité.
+ : plus fort,
- : moins fort.
- Pressez la touche VOLUME +/- (38, 39) de la télécommande pour régler le volume sonore plus fort / moins fort.

Comment arrêter l'appareil

- L'interrupteur STANDBY/ON (9) ou (24) permet d'éteindre l'appareil ; la LED du mode veille (4) s'allume et l'heure apparaît sur l'afficheur.

Comment utiliser la fonction SLEEP

Vous pouvez régler par pas de 90, 80, 70, ..., 10 minutes la durée après laquelle l'appareil commute en mode veille, pour chaque mode. "SLEEP" apparaît sur l'afficheur.

- Pressez à cet égard de façon répétée la touche SLEEP (6) ; la durée de lecture restante est affichée respectivement sur l'afficheur.

Comment utiliser un casque



Troubles auditifs !

N'écoutez pas de disques ou la radio à un volume trop élevé avec le casque, car cela pourrait entraîner des troubles auditifs durables. Avant d'utiliser le casque, réglez le volume de l'appareil sur le volume minimum.

Si vous raccordez un casque (non compris dans la livraison), le son des haut-parleurs est coupé.

- Utilisez uniquement des casques avec une prise jack de 3,5 millimètres.
- Branchez la fiche du casque d'écoute sur la prise femelle casque (15) de l'appareil.

Le son est maintenant uniquement retransmis via le casque.

- Si vous souhaitez à nouveau écouter via les haut-parleurs, retirez la fiche du casque de la prise casque de l'appareil.

Comment utiliser le lecteur de CD

Généralités concernant les CD

L'appareil est approprié pour des CD musicaux contenant des données audio (CD-DA pour CD-R et CD-RW). Lors de la gravure de données audio sur des CD-R et CD-RW, il peut se produire des problèmes risquant d'affecter la lecture. Ces problèmes sont dus à des défauts de paramétrage du logiciel et du matériel ou bien aux CD vierges utilisés. Si ce type de problème se produit, contactez le service après-vente de votre graveur de CD et du logiciel de gravure, ou bien recherchez des informations à ce sujet, par exemple sur Internet.

Remarque :

Si vous confectionnez des CD audio, respectez les dispositions légales et ne violez pas de droits d'auteur.

Maintenez toujours fermé le compartiment CD pour éviter l'accumulation de poussière sur la lentille.

L'appareil peut lire des CD audio normaux (CD-DA). D'autres extensions de fichier telles que p. ex. *.doc, *.txt, *.pdf, etc., ne sont pas supportées. Les fichiers musicaux ou les listes de lecture avec les extensions *.AAC, *.DLF, *.M3U et *.PLS ne peuvent pas être lus.

Lorsqu'un(e) plage/fichier est mal lu(e), l'appareil continue la lecture à la plage/fichier suivant(e).

Si vous gravez des CD, faites-le de préférence à basse vitesse et créez le CD en mode monosession puis finalisez-le.

Quels CD pouvez-vous utiliser

Le lecteur de CD est compatible avec les disques CD et CD-R/RW. Vous pouvez lire tous ces CD avec l'appareil sans adaptateur.

Ne lisez pas d'autres supports tels que des DVD, etc.



Taille des CD 12 cm/8 cm
Durée de lecture 74 min ou 24 min maximum

- Lorsque vous transportez l'appareil, retirez le CD du lecteur. Vous éviterez ainsi d'endommager le lecteur de CD et le CD.

Comment insérer les disques

- Avant la première utilisation : Retirez tout d'abord la protection de transport insérée dans le compartiment CD (1).
- Pour activer la lecture du CD, pressez la touche CD (13, 31).
- Pour insérer des CD, pressez le bouton OPEN sur le compartiment CD (8) ; "OPEN" apparaît sur l'afficheur (12). Le couvercle du compartiment CD s'ouvre vers le haut. A cette occasion, le mouvement du couvercle ne doit pas être gêné.

Remarque :

Lorsque le couvercle du compartiment CD (1) est ouvert, assurez-vous qu'aucun objet ne puisse tomber à l'intérieur de l'appareil. Ne touchez en aucun cas la lentille du lecteur laser.

- Ouvrez uniquement le compartiment CD (1) à l'arrêt du CD.
- Insérez avec précaution le CD avec la face imprimée vers le haut et pressez-le sur le support. Assurez-vous que le CD n'est pas de travers.
- Fermez le compartiment CD (1). Le CD est chargé ; l'affichage "READING" apparaît sur l'afficheur pendant le chargement. Après la fin du processus de chargement, l'affichage "CD" et le nombre de titres ainsi que la durée de lecture totale apparaissent sur l'afficheur.
- Pour démarrer la lecture, pressez la touche ► II (16, 33).

Remarque :

Si aucun CD n'est inséré, le message "NO DISC" apparaît sur l'afficheur (12) après un court instant.

Avant de manipuler l'appareil, attendez que le contenu complet du CD ait été chargé, afin de garantir que toutes les informations nécessaires ont été lues.

Comment prélever les disques

- Pour prélever le CD, terminer tout d'abord la lecture à l'aide de la touche STOP (17, 32), ouvrir le compartiment CD (1) et prélever le CD en le tenant par les bords.

Comment lire un disque

Si le CD est mal inséré ou si le CD est défectueux, "NO DISC" apparaît sur l'afficheur (12).

Remarque :

Le numéro du titre actuel ainsi que la durée de lecture apparaissent sur l'afficheur (12).

- Si vous souhaitez faire une pause de lecture, pressez la touche ► II (16, 33).

L'appareil interrompt la lecture. Le symbole II apparaît sur l'afficheur (12).

- Pour poursuivre la lecture, pressez une nouvelle fois la touche ► II (16, 33).
- Si vous souhaitez terminer la lecture, pressez la touche STOP (17, 32). Le nombre total de titres apparaît sur l'afficheur (12).

Remarque :

Pressez toujours la touche STOP (16, 32) avant de retirer le CD.

Comment sélectionner les titres

- Si vous souhaitez sauter au titre suivant, pressez une seule fois la touche ►►I (20, 35).
- Si vous souhaitez sauter au début du titre, pressez une seule fois la touche I◄◄ (19, 34).
- Si vous souhaitez sauter au titre précédent, pressez deux fois la touche I◄◄ (19, 34).

L'afficheur (12) indique respectivement le numéro du titre sélectionné.

- Appuyez plusieurs fois jusqu'à ce que le numéro de la plage recherchée s'affiche.

Recherche rapide vers l'avant ou vers l'arrière

Au cours de la lecture d'une plage, vous pouvez faire une avance ou un retour rapide dans la plage même pour rechercher un passage précis. La musique est en même temps diffusée par les haut-parleurs.

- Pour l'avance rapide, pressez la touche ►►I (20, 35) et maintenez la touche pressée jusqu'à ce que vous ayez trouvé l'endroit souhaité.
- Pour le retour rapide, pressez la touche I◄◄ (19, 34) et maintenez la touche pressée jusqu'à

ce que vous avez trouvé l'endroit souhaité.

- Relâchez la touche. La lecture se poursuit à partir de ce passage.

Comment utiliser la fonction de répétition

Répétition d'un titre, CD

- Sélectionnez la plage sur l'appareil.

Le numéro de titre sélectionné apparaît sur l'afficheur (12).

- Pressez la touche ► II (16, 33).
- Pressez une seule fois la touche REPEAT (3, 26).

Le symbole de flèche de la fonction REPEAT apparaît sur l'afficheur (12). La lecture du titre sélectionné est répétée.

- Pressez deux fois la touche REPEAT (3, 26).

Le symbole de double flèche apparaît sur l'afficheur (12). La lecture de tous les titres du CD est répétée.

Terminer la fonction de répétition

- Pressez plusieurs fois la touche REPEAT (3, 26), jusqu'à ce que l'affichage de répétition n'est plus affiché.

Le disque va être lu jusqu'à la fin, sans nouvelle répétition, sauf si vous mettez fin à la lecture.

Comment utiliser la lecture aléatoire

Le générateur de hasard permet de lire les morceaux d'un CD dans un ordre aléatoire.

Remarque :

Vous pouvez uniquement activer le générateur aléatoire lorsqu'un CD se trouve dans le compartiment CD fermé.

- Insérez un disque dans le compartiment CD (1), puis fermez-le.
- Réglez le mode CD au moyen de la touche CD (13, 31).
- Pressez la touche RANDOM (5, 28), en mode PLAY ; "RANDOM" apparaît sur l'afficheur (12).
- Les titres sont lus dans un ordre aléatoire, puis la lecture s'arrête.
- Pour arrêter la lecture aléatoire des titres, pressez à nouveau la touche RANDOM (5, 28) ; "RANDOM" disparaît sur l'afficheur (12).

Remarque :

Vous ne pouvez pas activer la lecture aléatoire si vous avez programmé l'appareil.

Comment utiliser la fonction de programmation

Avec la fonction de programmation, vous pouvez écouter jusqu'à 20 titres d'un CD musical dans l'ordre que vous avez défini.

Remarque :

Vous pouvez uniquement effectuer la programmation si un disque se trouve dans le compartiment CD (1) fermé et si l'appareil se trouve en mode "arrêt".

- Insérez un disque dans le compartiment CD (1), puis fermez-le.
- Pressez la touche STOP (17, 32).
- Pressez la touche PROGRAM (4, 27).

Le numéro de l'emplacement de programme "P-01" ainsi que "MEM" apparaissent sur l'afficheur (12).

- Sélectionnez au moyen des touches I◀◀ (19, 34), ▶▶I (20, 35) le premier titre à programmer.
- Mémorisez le numéro de titre souhaité au moyen de la touche PROGRAM (4, 27). Le titre est à présent programmé sur l'emplacement de programme 01.
- Le numéro de l'emplacement de programme suivant "P-02" apparaît sur l'afficheur (12). Procédez de la

même manière pour programmer les plages dans l'ordre que vous souhaitez.

- Pressez la touche ▶ II (16, 33) pour commencer la lecture de la sélection. "MEM" et le numéro de titre actuel apparaissent sur l'afficheur (12).
- Si vous souhaitez interrompre la lecture de la sélection programmée, pressez une seule fois la touche ▶ II (16, 33).
- Pour poursuivre la lecture, pressez une seule fois la touche ▶ II (16, 33).
- Pour arrêter la lecture programmée, pressez deux fois la touche STOP (17, 32).

Remarque :

La mémoire de programmation est effacée si vous ouvrez le compartiment CD (1) ou si vous commutez en mode DAB/FM. Une double pression sur la touche STOP (16, 32) permet également de quitter le mode programmation.

Le mode FM

Comment activer le mode radio

- Pour commuter en mode FM, pressez la touche DAB/FM (14, 30).

Remarque :

La fréquence 87,5 MHz est réglée lors de la première mise en marche.

Si vous avez déjà réglé ou mémorisé une station, la radio reproduit la dernière station réglée.

Remarque :

- Pour la réception de stations de radio numériques (mode DAB), l'antenne (22) devrait impérativement être positionnée verticalement sur toute sa longueur.
- Si vous réglez le mode FM, vous pouvez orienter l'antenne (22) pour améliorer la réception.

Comment régler le mode "Mono/Stéréo"

Remarque :

En règle générale, les émetteurs FM sont reçus en mode stéréo. En cas de perturbations de la réception ou de signal faible, l'appareil commute automatiquement en mode "Mono".

Vous pouvez également commuter manuellement en mode "Mono" ; de ce fait, la réception se fera avec moins de bruits de fond.

- Pressez la touche SELECT (16, 33) pour commuter entre "AUTO" et "MONO".

Sélection manuelle des stations

- Pressez **I◀◀** (19, 34), **▶▶I** (20, 35) en mode FM pour régler la station souhaitée. L'afficheur indique la fréquence. Chaque pression sur la touche modifie la fréquence par pas de 50 kHz.

Sélection automatique des stations

- Pressez **I◀◀** (19, 34), **▶▶I** (20, 35) et maintenez la touche actionnée pour démarrer la recherche automatique des stations. La fréquence des stations défile vers le haut / vers le bas sur l'afficheur.

Si une station FM avec un signal suffisant est trouvée, la recherche automatique est arrêtée et la station est restituée.

Remarque :

Pour le réglage de stations plus faibles, veuillez utiliser la sélection manuelle des stations.

Comment mémoriser des stations FM

La mémoire de programmes peut mémoriser jusqu'à 10 stations dans la plage FM.

Remarque :

Les stations restent mémorisées même en cas de coupure de courant.

- Régler la station souhaitée.
- Pressez PROGRAM (4, 27) et maintenez la touche actionnée jusqu'à ce que le numéro d'emplacement mémoire clignote.
- Réglez l'emplacement mémoire souhaité à l'aide de **I◀◀** (19, 34), **▶▶I** (20, 35).
- Pressez PROGRAM (4, 27) pour confirmer ; "Preset stored" apparaît sur l'afficheur.
- Mémorisation d'autres stations : Répétez le processus.

Sélection des stations programmées

- Le cas échéant, pressez la touche PRESET +/- (36, 37) de façon répétée.

"Preset free" apparaît si vous n'avez pas mémorisé de station sur l'emplacement de programme sélectionné.

Effacement d'un emplacement de programme mémorisé

- Mémoriser une nouvelle station sur l'emplacement de programme correspondant.

La fonction DAB

Qu'est-ce que le format DAB ?

DAB est un nouveau format numérique, par l'intermédiaire duquel vous pouvez écouter un son cristallin en qualité CD. Même en voiture ou dans le train, vous disposez ainsi d'une bonne réception, exempte de bruit. DAB Broadcast utilise un flux de données à haute vitesse dans le canal radio.

A la différence des stations de radio analogiques traditionnelles, dans le cas de DAB, plusieurs stations sont diffusées sur une et même fréquence. On appelle cela ensemble ou multiplexe. Un ensemble se compose de la station de radio et de plusieurs composants de service ou services de données, lesquels sont émis individuellement par les stations de radio. Informations, entre autres, sous www.digitalradio.de ou www.digitalradio.ch.

Compression des données

La radio numérique met à profit les effets de l'ouïe humaine. L'oreille humaine ne perçoit pas les sons, qui sont inférieurs à un volume sonore minimal déterminé. Ainsi, les données qui sont inférieures au dit seuil d'audition de repos, peuvent également être éliminées par filtrage. Ceci est possible du fait que dans chaque flux de données numérique relatif à une unité d'information, le volume sonore correspondant, relatif à d'autres unités, est également mémorisé. En outre, dans un signal sonore, les parties moins fortes sont recouvertes par les parties plus fortes, selon un certain seuil

limite. Toutes les informations sonores au sein d'une plage musicale, qui sont inférieures au dit seuil effectif d'audibilité dans le bruit, peuvent être éliminées par filtrage dans le signal à transmettre. Ceci conduit à la réduction du flux de données à transmettre, sans différence de sonorité perceptible pour l'auditeur (procédé MUSICAM).

Trains de séquence audio ("Audio Stream")

Les trains de séquence audio sont, dans le cas de la radio numérique, des flux de données continus, qui contiennent des trains MPEG 1 Audio Layer 2 et décrivent ainsi des informations acoustiques. Ce procédé permet de transmettre les programmes radio habituels et de les écouter côté réception. Dans la radio numérique, l'on utilise le format MUSICAM, qui prévoit deux PAD compatibles MPEG pour les données supplémentaires. Ce format est également désigné services de données PAD. La radio numérique ne vous apporte pas seulement une radio dans une excellente qualité sonore, mais également des informations supplémentaires. Ces informations peuvent se rapporter au programme courant (p. ex. titre, interprète) ou peuvent être d'autre nature (p. ex. informations, météo, trafic, conseils).

Réception radio DAB

Sélection et recherche de service

L'appareil démarre automatiquement la recherche de stations lorsqu'il est enclenché. Si aucune station n'est

reçue, "Manual tune" apparaît sur l'afficheur. Ceci signifie qu'aucune réception n'est possible, ou seulement une réception très faible. Dans ce cas, vous devriez changer d'emplacement.

Comment exécuter une recherche automatique avec DAB

Fonction "Auto scan"

La recherche automatique "Auto scan" peut être exécutée soit en tant que "Local scan", soit en tant que "Full scan". Nous recommandons d'exécuter systématiquement la recherche automatique "Full scan", étant donné que tous les canaux DAB sont balayés et que toutes les stations sont ainsi trouvées.

Au terme de la recherche automatique, la première station dans l'ordre alphanumérique est restituée.

- ➔ Pour exécuter un "Full Scan", pressez MENU (17, 32) et sélectionnez "FULL SCAN" au moyen de ▼ (19, 34), ▲ (20, 35).
- ➔ Confirmez au moyen de SELECT (16, 33).
- ➔ La recherche automatique dure un peu plus longtemps qu'avec la recherche "Local Scan" rapide.

Sélection manuelle des stations / recherche de stations avec DAB

- ➔ Pressez la touche MENU (17, 32) et sélectionnez au moyen de ▼ (19, 34), ▲ (20, 35) "MANUAL TUNE".
- ➔ Confirmez au moyen de SELECT (16, 33).
- ➔ Pressez ▼ (19, 34), ▲ (20, 35) pour commuter entre les pages de fréquences 5A à 13 F.
- ➔ Si un ensemble est trouvé sur l'un des canaux DAB, le nom apparaît à l'affichage.
- ➔ Pressez la touche SELECT (16, 33) pour ouvrir la page ; la première station de la page est affichée.
- ➔ Pressez ▼ (19, 34), ▲ (20, 35) pour commuter entre les différentes stations de la page ; pressez SELECT (16, 33) pour sélectionner la station souhaitée.

L'affichage de la force du signal, voir page 28, vous aide à orienter correctement l'antenne ou à trouver l'emplacement optimal pour votre radio DAB.

Les traits de soulignement indiquent la force de signal nécessaire pour la réception. Le niveau des barres indique la force de signal actuelle.

- ➔ En cas de mauvaise réception, modifiez l'orientation de l'antenne ou l'emplacement de la radio. Le niveau des barres devrait augmenter.

Remarque :

Après env. 5 secondes sans actionnement de touche, la radio revient automatiquement à la station précédente.

Si aucune station n'est trouvée, contrôlez l'antenne télescopique, dépliez-la sur toute sa longueur. Effectuez une nouvelle recherche automatique. L'antenne devrait être orientée verticalement.

Vérifiez si des stations de radio numérique émettent dans votre région.

Comment mémoriser une station DAB

La mémoire de programmes peut mémoriser jusqu'à 10 stations dans la plage DAB.

Remarque :

Les stations restent mémorisées même en cas de coupure de courant.

- Régler la station souhaitée.
- Pressez PROGRAM (4, 27) et maintenez la touche actionnée jusqu'à ce que le numéro d'emplacement mémoire clignote.
- Réglez l'emplacement mémoire souhaité à l'aide de **I◀◀** (19, 34), **▶▶I** (20, 35).
- Pressez PROGRAM (4, 27) pour confirmer ; "Preset stored" apparaît sur l'afficheur.
- Mémorisation d'autres stations : Répétez le processus.

Sélection des stations programmées

- Le cas échéant, pressez la touche PRESET +/- (36, 37) de façon répétée.

"Preset free" apparaît si vous n'avez pas mémorisé de station sur l'emplacement de programme sélectionné.

Effacement d'un emplacement de programme mémorisé

- Mémoriser une nouvelle station sur l'emplacement de programme correspondant.

Comment restaurer les réglages usine de l'appareil

Si vous changez l'emplacement de l'appareil, p. ex. en cas de déménagement, les stations DAB mémorisées ne pourront probablement plus être réceptionnées. A l'aide de la restauration des réglages usine, vous pouvez dans ce cas effacer toutes les stations mémorisées, afin de démarrer en même temps une nouvelle recherche automatique de stations.

- Connectez l'appareil au secteur.
- Mettez l'appareil en marche et sélectionnez la source DAB.
- Pressez MENU (17, 32) et maintenez la touche actionnée jusqu'à ce que "Press SELECT to confirm reset" soit affiché.
- Relâchez à nouveau la touche MENU (17, 32) et

confirmez au moyen de SELECT (16, 33).

- 'appareil exécute une recherche automatique des stations "Auto Scan".
- Après env. 1 minute, la recherche automatique est terminée, la première station dans l'ordre alphanumérique est restituée.

Remarque :

Toutes les stations préalablement mémorisées sont effacées.

Si vous n'avez pas effectué la réinitialisation en mode DAB, mais en mode FM, la fréquence de base 87,50 MHz est affichée.

Comment afficher la version logicielle

- Pressez la touche INFO (2, 25) et maintenez-la actionnée pour afficher la version logicielle actuelle.

Comment appeler les affichages

Une pression sur la touche INFO (2, 25) vous permet d'afficher les informations suivantes :

Mode DAB

Date, heure

Fréquence

Débit binaire en kbps,
Etat audio mono / stéréo

DLS : texte défilant avec des informations supplémentaires, qui sont éventuellement mises à disposition par les stations

Puissance du signal

Type de programme

Ensemble / Multiplex
(nom de groupe)

Comment utiliser la fonction réveil

Remarque :

Vous pouvez seulement utiliser la fonction réveil après avoir réglé correctement l'heure.

La date et l'heure sont réglées automatiquement via le signal DAB.

- Réglez une station DAB/DAB+ et attendez un court instant.



- Si vous ne recevez pas de signal, changez de station ou contrôlez l'intensité du signal, voir page 28.

Régler le réveil

Le timer met l'appareil en marche à l'heure de réveil réglée. Vous pouvez sélectionner si vous souhaitez être réveillé par le biais de la radio, du CD, de la station FM ou de la station de radio DAB/DAB+.

Réglage de l'heure d'activation

Si aucune touche n'est pressée pendant plus de 10 secondes durant le réglage, alors l'appareil quitte automatiquement ce mode. Vous devez alors recommencer le processus depuis le début.

- Pressez la touche TIMER (7) et maintenez la touche actionnée jusqu'à l'affichage de "Timer Set", afin de régler l'heure de réveil. Les heures clignotent.
- Réglez l'heure de réveil en heures et en minutes au moyen de ▼ (19, 34), ▲ (20, 35).
- Pressez la touche TIMER (7) pour valider respectivement le réglage des heures et des minutes.
- La source de mise en marche clignote. Réglez la source souhaitée CD/FM/DAB au moyen de ▼ (19, 34), ▲ (20, 35) et pressez la touche TIMER (7) pour confirmer
- L'affichage du volume sonore clignote. Réglez le volume sonore de mise en marche souhaité au moyen de ▼ (19, 34), ▲ (20, 35) et terminez le réglage du timer en pressant la touche TIMER (7).
- Commutez l'appareil en mode veille.

Le timer enclenche l'appareil à l'heure réglée et avec la source sélectionnée.

Le symbole de timer apparaît sur l'afficheur pour signaler un timer actif.

Activation et désactivation de la fonction réveil

- Pressez la touche TIMER (7) pour activer ou désactiver le timer. "On" ou "Off" apparaît sur l'afficheur, avec l'information de l'heure de réveil et de la source réglées.

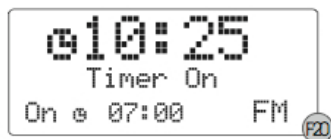

Extinction complète du réveil après l'alarme

- Pressez la touche STANDBY (9, 24) pour désactiver la fonction réveil.

Remarque :

La fonction réveil active à nouveau l'appareil le lendemain, à l'heure d'alarme réglée. L'alarme réglée reste visible sur l'afficheur.

Comment nettoyer l'appareil

Risque d'électrocution !

Afin d'éviter le risque d'un choc électrique, ne lavez pas l'appareil avec un chiffon mouillé ou sous l'eau courante. Avant d'effectuer le nettoyage, débranchez la fiche secteur.

Attention !

N'utilisez pas d'éponge à gratter, de poudre à récurer ni de solvant tel que l'alcool ou l'essence.

- ➔ Nettoyez le boîtier à l'aide d'un chiffon doux légèrement humide.

Remarques concernant les CD

Toujours garder le CD dans son emballage et ne le saisissez pas par les bords. La surface qui présente les couleurs d'un arc-en-ciel ne doit pas être touchée et doit toujours être propre. Ne collez pas de papier ni de bande adhésive sur le côté étiquette du disque. Le CD doit être tenu à l'abri du rayonnement solaire direct et des sources de chaleur telles que les chauffages.

Le CD ne doit également pas se trouver dans une voiture stationnée en plein soleil car la température à l'intérieur du véhicule peut être extrêmement élevée. Nettoyez les empreintes digitales et la poussière sur le côté enregistré à l'aide d'un chiffon de nettoyage propre et sec.

Pour le nettoyage des CD, n'utilisez pas de produits de nettoyage pour disques tels que des sprays pour disques, ni de liquides de nettoyage, de sprays antistatiques ou de solvants tels que l'essence, ni de diluants ou d'autres produits chimiques disponibles dans le commerce. Les tâches tenaces peuvent éventuellement être enlevées à l'aide d'une peau de chamois humide.

- ➔ Essuyez les en allant du centre vers les bords.

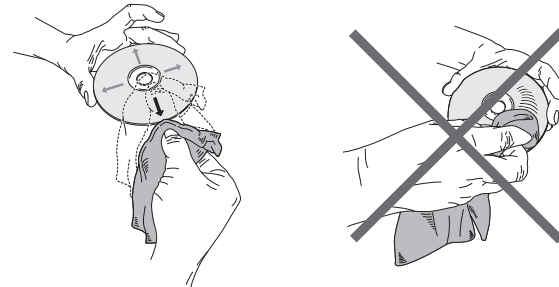

N'essuyez pas en faisant des mouvements circulaires car cela entraînerait des rayures susceptibles de générer des erreurs lors de la lecture.

Comment remédier aux erreurs

Si l'appareil ne fonctionne pas comme prévu, contrôlez-le au moyen des tableaux suivants.

Si vous ne pouvez pas éliminer le défaut, même après les contrôles décrits, veuillez contacter le fabricant.

Problèmes avec l'appareil

Symptôme	Cause possible / remède
L'appareil ne peut pas être mis en marche.	L'appareil n'est pas alimenté en courant. Branchez correctement le câble d'alimentation sur la prise de courant. Insérez des piles non usagées.
Aucun son n'est audible.	Augmentez le volume. Retirez la prise pour casque de l'appareil si vous souhaitez écouter par les haut-parleurs. Le cas échéant, la source appropriée n'est pas sélectionnée.
L'afficheur n'est pas activé.	Mettez l'appareil en marche. Débranchez la fiche secteur, rebranchez-la, mettez l'appareil en marche.

Symptôme	Cause possible / remède
Un bruit parasite est audible.	Un téléphone portable émet à proximité de l'appareil ou un autre appareil émet des ondes radio parasites. Éloignez le téléphone portable ou l'appareil parasite de l'environnement de l'appareil.
D'autres dérangements dans le fonctionnement, des bruits forts ou un dérangement sur l'afficheur apparaissent.	Des composants électroniques de l'appareil sont en dérangement. Débranchez la fiche secteur. Laissez l'appareil séparé de la source de courant pendant env. 10 secondes. Raccordez à nouveau l'appareil ou remplacez les piles.

Problèmes avec la télécommande

Symptôme	Cause possible / remède
La télécommande ne fonctionne pas.	Piles mal insérées ou faibles. Contrôlez la polarité, remplacez les piles. Liaison IR interrompue. Enlevez les objets qui se trouvent entre la télécommande et l'appareil. Distance trop grande. Distance max. par rapport à l'appareil : env. 6 mètres

Problèmes avec le lecteur de CD

Symptôme	Cause possible / remède
Le CD n'est pas lu ou saute lors de la lecture.	L'appareil ne se trouve pas en mode CD. Le CD inséré n'est pas conforme.
	Le compartiment CD n'est pas fermé. Fermez le compartiment CD.
	Le CD est mal placé. Insérez le CD, l'étiquette étant tournée vers le haut. Le CD doit être bien centré dans le compartiment.
	Le CD est sale ou défectueux. Nettoyez le CD, utilisez un autre CD.
	De l'humidité s'est formée dans le compartiment CD. Sortez le CD et laissez le compartiment ouvert pendant 1 heure environ afin qu'il sèche.
	La durée de lecture du CD est supérieure à 74 minutes.

Symptôme	Cause possible / remède
Il y a des coupures de son.	Le volume sonore est réglé trop haut. Réduisez le volume sonore.
	Le CD est endommagé ou sali. Nettoyez le CD ou changez-le.
	L'appareil est soumis à des vibrations. Placez l'appareil dans un endroit sans vibrations.

Problèmes avec la radio

Symptôme	Cause possible / remède
L'appareil ne reçoit aucune station.	L'appareil ne se trouve pas en mode radio. Pressez la touche DAB / FM.
Aucun signal DAB n'est reçu. Le son est faible ou de mauvaise qualité.	<ul style="list-style-type: none">• Vérifiez que la réception DAB est possible dans la région. Orientez de nouveau l'antenne.• Essayez de recevoir d'autres stations. <p>D'autres appareils, par ex. un téléviseur, perturbent la réception. Eloignez davantage l'appareil de ces autres appareils.</p>

Caractéristiques techniques

Dimensions de l'appareil (largeur x profondeur x hauteur)	135 x 249 x 170 mm 130 x 130 x 170 mm
Haut-parleurs :	
Poids :	env. 3,25 kg
Tension :	courant alternatif 230 V , 50 Hz, 17 W
Puissance de sortie :	2 x 3,0 W RMS
Conditions ambiantes :	+5 °C à +35 °C 5 % à 90 % d'humidité relative (sans condensation)
Radio :	
Fréquences de réception : analogique	FM 88–108 MHz
DAB	DAB/DAB+ 174-240 MHz
Antenne :	antenne filaire DAB/FM antenne PO intégrée

CD	
Laser :	longueur d'onde 655 nm, classe 1
Convertisseur :	1 bit D/A
Gamme des fréquences :	100 Hz à 16 kHz
Pile de la télécommande	1 x 3 V, CR2032 (comprise dans le volume de livraison)
Prise de raccordement de casque :	3,5 mm

Sous réserve de modifications techniques et d'erreurs. Les dimensions sont des valeurs approximatives.

Directives et normes : Ce produit correspond à la directive sur la basse tension (2006/95/CE), à la directive CEM (2004/108/CE) et à la directive sur le marquage CE.



Comment contacter le fabricant

DGC GmbH
Graf-Zeppelin-Str. 7
D-86899 Landsberg

Consignes d'élimination

Élimination de l'emballage

Votre nouvel appareil a été protégé par un emballage lors de son acheminement. Tous les matériaux utilisés sont compatibles avec l'environnement et recyclables. Veuillez apporter votre contribution et éliminez l'emballage de façon respectueuse de l'environnement. Concernant les moyens actuels d'élimination des déchets, informez-vous auprès de votre revendeur ou concernant votre installation de gestion de déchets communale.



Danger d'étouffement !

Ne laissez pas l'emballage et ses éléments à des enfants.

Danger d'étouffement par les films ou d'autres matériaux d'emballage.

Mise au rebut de l'appareil

Les appareils usagés ne sont pas des déchets sans valeur. Une élimination respectueuse de l'environnement permet de recycler des matières brutes précieuses. Renseignez auprès de l'administration de votre ville ou de votre commune concernant les possibilités d'une élimination réglementaire et respectueuse de l'environnement de l'appareil. Les piles doivent être retirées de l'appareil avant l'élimination de celui-ci.



Cet appareil est marqué selon la directive 2002/96/CE concernant les appareils électriques et électroniques usagés (WEEE).

Ce produit, arrivé en fin de vie, ne doit pas être éliminé par le biais des ordures ménagères ordinaires ; il doit être remis à un point de collecte prévoyant le recyclage d'appareils électriques et électroniques. Le symbole figurant sur le produit, dans le manuel d'utilisation ou sur l'emballage, attire votre attention à cet égard. Les matériaux sont recyclables conformément à leur marquage. Avec la réutilisation, le recyclage des matériaux ou d'autres formes de recyclage d'appareils usagés, vous apportez une contribution importante à la protection de notre environnement.



Danger de mort !

Débranchez la fiche secteur sur les appareils, qui ne sont plus utilisés. Déconnectez le câble d'alimentation et débranchez-le avec la fiche.



DAB 500



**Micro-impianto stereo con
DAB/DAB+/radio FM
e lettore CD**

Istruzioni d'uso

Premessa

Questo manuale aiuta a usare

- in modo sicuro e conforme
- a quanto prescritto

il micro-impianto stereo, in seguito chiamato impianto o apparecchio.

Destinatari di queste istruzioni d'uso

Le istruzioni d'uso sono rivolte a coloro che

- installano,
- utilizzano,
- puliscono
- o smaltiscono l'apparecchio.

Caratteristiche grafiche di queste istruzioni d'uso

Diversi elementi del manuale sono contrassegnati con simboli particolari. In questo modo risulta facile capire se si tratta di

- testo normale,
 - elenchi o
- istruzioni operative.

Nota per il reset:

In rari casi può succedere che il software dell'apparecchio si “inceppi” e l'apparecchio non reagisca più a un comando.

In tali casi procedere nel seguente modo:

- Spegnere l'apparecchio
- Estrarre la spina di rete dalla presa elettrica
- Attendere per breve tempo
- Inserire la spina di rete nella presa elettrica
- Accendere l'apparecchio.

La memoria del sistema viene resettata e l'apparecchio è nuovamente pronto a funzionare.

Sommario

Panoramica dell'apparecchio.....	5
Telecomando	7
Avvertenze per l'uso	8
Avvertenze per la sicurezza	8
Uso delle batterie	9
Installazione dell'apparecchio	10
Descrizione dell'apparecchio	12
Confezione	12
Le particolari caratteristiche dell'apparecchio	12
Come predisporre l'apparecchio per il funzionamento .	13
Come collegare gli altoparlanti	13
Come migliorare la ricezione dell'antenna	14
Come inserire le pile	14
Come collegare il cavo di rete	15
Come utilizzare le diverse funzioni dell'apparecchio.....	16
Accensione dell'apparecchio.....	16
Come impostare la fonte	16
Come regolare il volume	17
Come spegnere l'apparecchio.....	17
Come utilizzare la funzione SLEEP	17
Come utilizzare le cuffie	17
Come utilizzare il CD-Player.....	18
Avvertenze generali sui CD.....	18
Quali dischi si possono utilizzare	19

Come inserire il disco	19
Come togliere il disco	20
Come riprodurre un disco	20
Come impostare brani	20
Come utilizzare la funzione Repeat	21
Come utilizzare il generatore casuale.....	21
Come utilizzare la funzione Programmazione	22
Funzionamento FM	23
Come attivare la modalità Radio.....	23
Impostazione Mono/Stereo	23
Come salvare le stazioni FM	24
La funzione DAB	25
Che cos'è il DAB	25
Come eseguire una ricerca con la DAB.....	26
Selezione manuale delle stazioni / Tuning con DAB.....	26
Come salvare le stazioni DAB	27
Come ripristinare le impostazioni standard.....	27
Come visualizzare la versione software	28
Come richiamare le indicazioni sul display	28
Come utilizzare la funzione Sveglia	29
Impostare la sveglia.....	29
Accendere/spegnere la funzione Sveglia	30
Come pulire l'apparecchio	31
Avvertenze per i CD.....	31
Come eliminare le anomalie	32

Sommario

Dati tecnici35

Come contattare il produttore.....36

Indicazioni per lo smaltimento 36

Panoramica dell'apparecchio

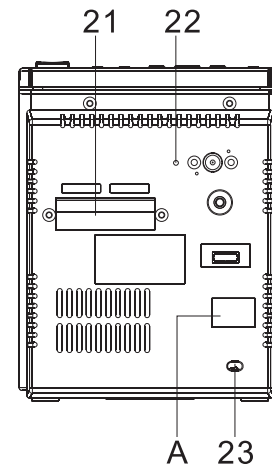
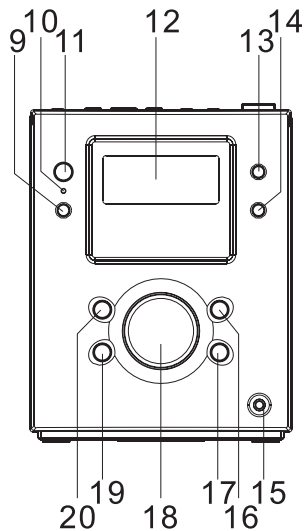
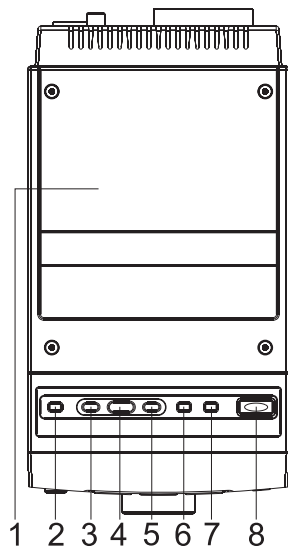

Panoramica dell'apparecchio

1		Portadisco	18	VOLUME	Regolazione del volume Verso destra: volume più alto Verso sinistra: volume più basso
2	Display/Info	Premere il pulsante per ca. 2 secondi: DAB: pulsante per la funzione Auto-Tune, FM: sintonizzazione stazioni emittenti automatica Premere brevemente il pulsante: informazioni visualizzate sul display	19	SCROLL ▼	DAB: commutazione delle stazioni FM: regolazione frequenza commutare nel menu SKIP I◀◀
3	Repeat	Funzione di ripetizione REPEAT	20	SCROLL ▲	DAB: commutazione delle stazioni FM: regolazione frequenza commutare nel menu SKIP ▶▶I
4	Program	Funzione di programmazione	21	SPEAKER	collegamenti altoparlanti
5	Random	Riproduzione casuale	22	ANT	Antenna a filo DAB/FM
6	SLEEP	Funzione SLEEP	23	AC ~	Allacciamento alla rete per 230 V ~ / 50 Hz
7	TIMER	Funzione Sveglia	A	POWER ON OFF	Interruttore di alimentazione
8	OPEN	Apertura portadisco			
9	STANDBY /ON	Accensione, spegnimento STANDBY			
10	LED	Standby display LED			
11	IR	Ricevitore del telecomando			
12		Display LCD			
13	CD	Fonte CD			
14	DAB / FM	Interruttore DAB, radio FM			
15	PHONES	Attacco cuffia, spinotto 3,5 mm			
16	PLAY/PAUSE ▶ II SELECT	CD: inizio riproduzione, pausa Attivazione del menu opzioni			
17	■ STOP/ MENU	CD: arresto della riproduzione, apertura menu, impostazione opzioni			

Telecomando

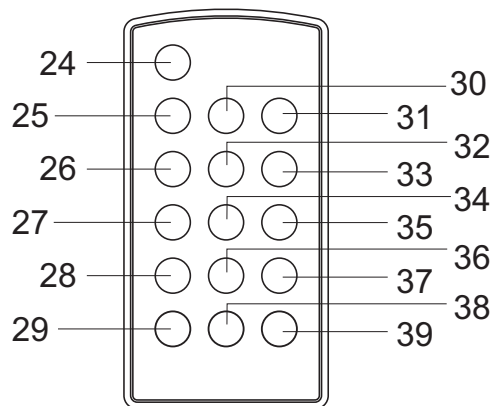

24	STANDBY /ON	Accensione, spegnimento STANDBY
25	Display/Info	Premere il tasto per ca. 2 secondi: DAB: tasto per la funzione Auto-Tune, FM: sintonizzazione stazioni emittenti automatica Premere brevemente il tasto: informazioni visualizzate sul display
26	Repeat	Funzione di ripetizione REPEAT
27	Program	Funzione di programmazione
28	Random	Riproduzione casuale
29	Mute	Soppressione dell'audio

30	DAB / FM	Interruttore DAB, radio FM
31	CD	Fonte CD
32	■ STOP/ MENU	CD: arresto della riproduzione, apertura menu, impostazione opzioni
33	PLAY/PAUSE ▶	CD: inizio riproduzione, Pause
34	SELECT	attivazione opzione menu
34	SCROLL ▼	DAB: commutazione delle stazioni FM: regolazione frequenza commutare nel menu
	SKIP I◀◀	CD: selezione brani, ricerca avanti
35	SCROLL ▲	DAB: commutazione delle stazioni FM: regolazione frequenza commutare nel menu
	SKIP ▶▶ I	CD: selezione brani, ricerca avanti
36	PRESET -	commutazione stazioni memorizzate
37	PRESET +	commutazione stazioni memorizzate
38 39	VOLUME	Tasto volume - volume più basso + volume più alto

Avvertenze per l'uso

Leggere attentamente le norme di sicurezza e conservarle per eventuali consultazioni successive. Seguire sempre tutte le avvertenze e le istruzioni di questo manuale e riportare sul retro dell'apparecchio.

Avvertenze per la sicurezza

Attenzione!

- L'apparecchio può solo essere collegato ad una tensione di rete di 230 V~, 50 Hz. Non cercare mai di far funzionare l'apparecchio con un'altra tensione.
- La spina di rete deve essere collegata solo dopo aver completato correttamente l'installazione.
- Se la spina di rete dell'apparecchio è guasta o se l'apparecchio presenta altri danni, non deve essere messo in funzione.
- Quando si stacca il cavo di rete dalla presa, tirare afferrando la spina e non il cavo.
- Per evitare pericoli di incendio e di scariche elettriche, non esporre l'apparecchio alla pioggia e tenere l'apparecchio in ambienti privi di umidità.
- Non mettere in funzione l'apparecchio nelle vicinanze di vasche da bagno, piscine o dove si formano spruzzi d'acqua.
- Non mettere mai contenitori con liquidi, es. vasi di fiori, sull'apparecchio. Questi potrebbero rovesciarsi, e il liquido fuoriuscito può provocare danni considerevoli o produrre il rischio di scossa elettrica.
- Non si devono posare fonti di combustione libere, come ad es. candele accese sull'apparecchio.
- Corpi estranei, ad es. aghi, monete, ecc., non devono cadere all'interno dell'apparecchio.
- Qualora corpi estranei o liquidi penetrassero nell'apparecchio, scollegare immediatamente la spina dalla presa di corrente. Fare controllare l'apparecchio da personale specializzato qualificato, prima di rimmetterlo in funzione. In caso contrario, esiste il rischio di scossa elettrica.
- Non aprite l'apparecchio in nessun caso - è consentito solo a un tecnico esperto. In caso contrario, esiste il rischio di scossa elettrica.
- Non cercare mai di riparare da soli un apparecchio difettoso. Rivolgersi sempre ad uno dei nostri centri di assistenza clienti.
- Non toccate le connessioni sul lato posteriore dell'apparecchio con oggetti metallici o con le dita. Si possono verificare cortocircuiti.
- Fare eseguire i lavori di manutenzione sempre da personale specializzato qualificato. Altrimenti si mette in pericolo se stessi e gli altri.

- Non permettete mai che i bambini utilizzino da soli l'apparecchio.
- Non ascoltare la radio o i dischi a un volume troppo alto. Può danneggiare l'udito in modo permanente.
- Il lettore CD utilizza un raggio laser invisibile. Un utilizzo errato può causare lesioni agli occhi. Non guardare mai all'interno del vano portadisco aperto.
- Questo apparecchio è stato classificato come apparecchio laser di classe 1 (CLASS 1 LASER). L'adesivo (CLASS 1 LASER PRODUCT) si trova sul retro dell'apparecchio.



Uso delle batterie

- Tenere le batterie fuori dalla portata dei bambini che potrebbero metterle in bocca e inghiottirle. Questo può provocare seri danni alla salute. In tal caso consultare subito un medico!
- Le batterie normali non devono essere ricaricate, riscaldate o gettate nel fuoco (pericolo di esplosione!).
- Sostituire a tempo debito le batterie che si stanno esaurendo.
- Sostituire sempre tutte le batterie insieme; utilizzare sempre batterie dello stesso tipo.
- L'eventuale fuoriuscita di liquido dalle batterie potrebbe danneggiare l'apparecchio. Se non si usa l'apparecchio per lungo tempo, rimuovere le batterie dal relativo scomparto.

Attenzione!

- Le batterie danneggiate o da cui sia fuoriuscito del liquido possono provocare ustioni chimiche al contatto con la pelle. In questo caso usare guanti protettivi adeguati. Pulire lo scomparto batterie con un panno asciutto.
- Le batterie normali non devono essere ricaricate, riscaldate o gettate nel fuoco (**pericolo di esplosione!**)

Informazioni importanti per lo smaltimento:

Le batterie possono contenere sostanze nocive, che danneggiano la salute e l'ambiente.

- Perciò è tassativo smaltire le batterie come prescritto dalle norme di legge vigenti. Non gettare mai le batterie nei normali rifiuti domestici.

Questi simboli sono presenti sulle batterie contenenti sostanze nocive:



Pb = la batteria contiene piombo

Cd = la batteria contiene cadmio

Hg = la batteria contiene mercurio

Installazione dell'apparecchio

- Il posto ove collocare l'apparecchio non deve essere scelto in ambienti ad umidità elevata, ad es. cucine o saune, perché la formazione di acqua di condensa può provocare danni all'apparecchio. L'apparecchio è destinato all'uso in ambiente asciutto e con clima mite e non deve essere esposto a gocciolamenti o spruzzi d'acqua.
- Non collocare l'apparecchio vicino a fonti di calore come radiatori. Evitare di esporre l'apparecchio a irradiazioni solari dirette e non lasciarlo in ambienti particolarmente polverosi.
- Non collocare l'apparecchio vicino ad apparecchi che creano forti campi magnetici (ad es. motori, altoparlanti, trasformatori).
- Non lasciare l'apparecchio in un'auto parcheggiata al sole, perché si può deformare l'involucro esterno.
- Collocare l'apparecchio su un fondo stabile, sicuro ed orizzontale. Provvedere ad una buona aerazione.
- Lasciare sempre libere le feritoie di ventilazione presenti sulla parte posteriore e sui lati. Non è consentito coprirle con tendine, coperte oppure riviste.

- Non posare mai l'apparecchio su superfici morbide, come tappeti, coperte o in prossimità di tende e addobbi da parete. Le feritoie di ventilazione potrebbero essere coperte. La circolazione di aria necessaria potrebbe quindi interrompersi. Questo potrebbe provocare l'incendio dell'apparecchio.
- Durante l'utilizzo, l'apparecchio deve essere sempre in posizione orizzontale.
- Non posare oggetti pesanti sull'apparecchio.
- Se l'apparecchio viene spostato da un ambiente freddo a uno caldo, potrebbe formarsi dell'umidità al suo interno. In questo caso è necessario attendere circa un'ora prima di rimettere l'apparecchio in funzione.
- Collegare l'apparecchio solo ad una presa di rete con collegamento a terra! La presa deve trovarsi il più possibile vicino all'apparecchio.
- Posare il cavo di alimentazione in modo da evitare che qualcuno si inciampi.
- Usare un allacciamento alla rete adatto e facilmente accessibile e non usare prese multiple!
- Non afferrare la spina di rete con le mani bagnate: pericolo di scossa elettrica!
- Per il collegamento alla rete, inserire completamente la spina nella presa.
- In caso di anomalie o formazione di fumo e odori nell'involucro, staccare subito la spina dalla presa!
- In caso di temporale, estrarre la spina dalla presa.
- Se l'apparecchio non viene usato per lungo tempo, ad esempio nel caso di un lungo viaggio, estrarre la spina o spegnerlo con l'interruttore.
- Se l'apparecchio non viene messo in funzione per lungo tempo, estrarre tutte le batterie poiché queste si scaricano e possono danneggiare l'apparecchio.
- Un volume troppo alto, in particolare se si usano le cuffie, può provocare danni all'udito.

Descrizione dell'apparecchio

Confezione

Accertarsi che siano presenti tutti gli accessori di seguito elencati:

- Micro-impianto stereo,
- telecomando,
- 2 altoparlanti,
- il presente manuale d'uso.

Le particolari caratteristiche dell'apparecchio

L'apparecchio consiste di un DAB/DAB+/radio FM con lettore CD.

Con questo apparecchio è possibile:

- riprodurre CD e CD-R/RW. I CD masterizzati in proprio devono essere "finalizzati". Leggere le note al riguardo nel manuale del masterizzatore di CD.
- Il CD-Player può riprodurre singoli brani o l'intero CD automaticamente.
- Il CD-player può riprodurre fino a 20 brani di un CD in un ordine programmabile.

- L'apparecchio può riprodurre brani con la funzione casuale.
- La radio DAB digitale offre un nuovo formato digitale, che permette di avere un sound con una qualità pari a quella dei CD.
- La radio riceve sulla frequenza FM 88–108 MHz.
- L'apparecchio dispone di una funzione sveglia e della funzione Sleep.
- È possibile riprodurre il suono utilizzando una cuffia.
- Il volume può essere completamente disattivato premendo il tasto MUTE (29)

Come predisporre l'apparecchio per il funzionamento

L'apparecchio può essere collegato alla normale rete elettrica (230 V ~ / 50 Hz).

Per eliminare il calore che si sviluppa durante il funzionamento deve essere garantita una sufficiente aerazione. Pertanto, non coprire l'apparecchio e non collocarlo in un armadio chiuso. Lasciare uno spazio libero di almeno 10 cm intorno all'apparecchio.

Attenzione!

Collegare dapprima i componenti dell'apparecchio tra loro prima di collegare l'alimentazione.

Come collegare gli altoparlanti

- Collegare esclusivamente gli altoparlanti in dotazione.
 - Prima di effettuare il collegamento degli altoparlanti spegnere l'apparecchio e staccare la spina di alimentazione dalla presa elettrica.
- Abbassare la leva di bloccaggio e inserire i cavi degli altoparlanti nelle prese (21). Il box sinistro va collegato con il morsetto L, il box destro con il morsetto R.

- Il filo nero del cavo dell'altoparlante va fissato al morsetto nero (-) corrispondente dell'apparecchio. L'altro filo va fissato al morsetto rosso (+).

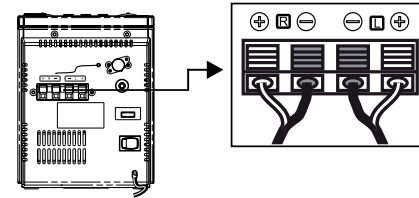

Nota:

Inserire solo l'estremità priva di isolamento del cavo dell'altoparlante!

Per ottenere un suono di ottima qualità, posizionare gli altoparlanti in modo che formino il più possibile un triangolo equilatero (vedere figura successiva).

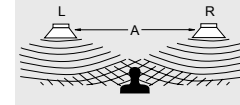

Se gli altoparlanti sono coperti da tende, mobili o simili, la qualità del suono è peggiore. Quindi sistemare tutti gli altoparlanti in modo che non ci siano ostacoli tra la posizione di ascolto e gli altoparlanti.

Come migliorare la ricezione dell'antenna

Il numero e la qualità delle stazioni ricevute dipendono dalle condizioni di ricezione nel luogo d'installazione. Con l'antenna a filo DAB/FM (22) è possibile ottenere una buona ricezione. Questa antenna deve essere orientata per tutta la sua lunghezza nella direzione di ricezione più favorevole. Con una cattiva ricezione si consiglia di passare al MONO con il tasto SELECT (33).

Nota:

Per ottenere una ricezione DAB sufficiente l'antenna dovrebbe essere sempre posizionata in verticale.

Come inserire le pile

- ➔ Nel telecomando c'è una pila già inserita (CR2032). Per il funzionamento occorre togliere la striscia isolante nello scomparto portapile.

Qualora il telecomando non reagisse ai comandi, sostituire la pila a bottone. A tale scopo procedere come segue:

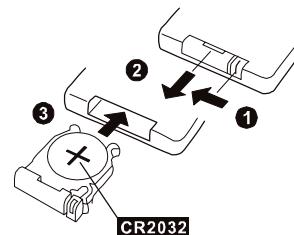

- ➔ Togliere il coperchio del portapile sul lato inferiore del telecomando, dopo aver capovolto il telecomando.
- ➔ Premere verso l'interno la levetta 1 in direzione della freccia.
- ➔ Tirare quindi il portapile in direzione 2. Estrarre il portapile.
- ➔ Inserire una pila di tipo CR2032, 3 V. Verificare che la polarità sia corretta. Il polo positivo va inserito verso l'alto 3.
- ➔ Richiudere accuratamente lo scomparto delle batterie, in modo da sentire la levetta del portapile che si innesta.

Nota:

Se il telecomando non viene utilizzato per un lungo periodo di tempo, si raccomanda di estrarre le pile. In caso contrario esso può venire danneggiato dalla fuoriuscita del liquido dalle pile.

Se il raggio di azione del telecomando si riduce, sostituire la pila.

Utilizzare pile con una protezione contro la fuoriuscita del liquido!

Informazioni importanti per lo smaltimento

Le batterie possono contenere sostanze tossiche, che danneggiano l'ambiente.

- ➔ Quindi le batterie vanno sempre smaltite nel rispetto delle norme di legge vigenti. Non gettare mai le batterie nei normali rifiuti domestici.

Come collegare il cavo di rete

- ➔ Inserire una pila di tipo AC~ (23) nella presa elettrica.

Nota:

In caso di non utilizzo, estrarre la spina dalla presa. Tirare tenendo la spina e non il cavo. Estrarre la spina prima di un temporale. Se l'apparecchio non viene usato per lungo tempo, ad esempio nel caso di un lungo viaggio, estrarre la spina.

Nota:

Dopo un'assenza di corrente è possibile che l'ora visualizzata non sia corretta.

Quando l'apparecchio è collegato alla tensione di rete ed è stato acceso con l'interruttore, la funzione Standby mantiene operative alcune parti dell'apparecchio. Per spegnere completamente l'apparecchio l'interruttore deve trovarsi su OFF oppure occorre staccare la spina di alimentazione.

Come utilizzare le diverse funzioni dell'apparecchio

Le impostazioni possono essere effettuate sia con i tasti sull'apparecchio stesso che con il telecomando.

Accensione dell'apparecchio

Commutare l'interruttore POWER su ON. Con l'interruttore STANDBY/ON (9) o (24) si accende l'apparecchio, il LED Standby (10) si spegne.

Nella posizione OFF l'apparecchio è spento e scollegato dalla rete elettrica.

Nota:

Dopo la prima accensione, l'apparecchio è nella modalità Radio DAB. L'apparecchio esegue automaticamente una ricerca delle stazioni FULLSCAN. Durante l'operazione di ricerca, il display mostra lo stato di avanzamento della stessa.

Al termine dell'operazione di ricerca delle stazioni emittenti si visualizzeranno le stazioni radio digitali trovate e verrà riprodotta la prima stazione in sequenza alfanumerica. Data e ora vengono impostate automaticamente grazie al segnale DAB.

Nota:

Se non viene rilevata alcuna stazione emittente, potrebbe non esserci alcun segnale. Sul display compare "Manual Tune". Spostare l'apparecchio ed eseguire una nuova ricerca delle stazioni emittenti.

➔ Verificare la potenza del segnale, vedere pag. 28.

Come utilizzare l'apparecchio con il telecomando

Con il telecomando a infrarossi è possibile comandare le principali funzioni dell'impianto rimanendo comodamente seduti. Se l'apparecchio viene utilizzato per mezzo del telecomando, procedere come segue:

- Rivolgere il telecomando verso il ricevitore (11) dell'apparecchio, posto sul lato frontale.
- Deve essere stabilito un collegamento visuale tra il telecomando ed il ricevitore.
- Se il raggio di azione del telecomando si riduce, sostituire le pile.

La portata massima del telecomando è di ca. 6 metri, se si è collocati di fronte all'apparecchio.

Come impostare la fonte

➔ Con CD (13) sull'apparecchio o CD (31) sul telecomando si attiva la riproduzione CD.

- Con il tasto DAB/FM (14), (30) si può scegliere tra DAB/DAB e FM.

Come regolare il volume

- Girare il regolatore VOLUME (18), per regolare il volume desiderato.
+ : più alto, - : più basso
- Premere il pulsante – VOLUME + (38, 39) del telecomando, per regolare il volume più basso o più alto.

Come spegnere l'apparecchio

- Con l'interruttore STANDBY/ON (9) o (24) si spegne l'apparecchio, il LED Standby (4) si accende, sul display compare l'ora.

Come utilizzare la funzione SLEEP

L'intervallo di tempo dopo il quale l'apparecchio passa in standby da qualsiasi modalità, può essere impostato in passi di 90, 80, 70, ..., 10 minuti. Sul display compare "SLEEP".

- A tale scopo premere ripetutamente il pulsante SLEEP (6), sul display compare di volta in volta il tempo restante.

Come utilizzare le cuffie



Danni all'udito!

Non ascoltare la radio o i dischi con le cuffie a un volume troppo alto. Può danneggiare l'udito in modo permanente. Prima di utilizzare le cuffie, regolare il volume al minimo.

Quando si collegano le cuffie (non in dotazione), il volume degli altoparlanti è azzerato.

- Utilizzare solo cuffie con uno spinotto da 3,5 mm.
- Inserire lo spinotto della cuffia nella relativa presa delle cuffie (15) dell'apparecchio.

La riproduzione audio avviene esclusivamente tramite le cuffie.

- Quando si desidera ascoltare nuovamente attraverso gli altoparlanti, sfilare il connettore delle cuffie dalla presa per le cuffie dell'apparecchio.

Come utilizzare il CD-Player

Avvertenze generali sui CD

L'apparecchio è adatto a CD musicali contenenti dati audio (CD-DA per CD-R e CD-RW). Quando si masterizzano CD-R e CD-RW con dati audio possono verificarsi diversi problemi, che talora impediscono una riproduzione perfetta. Le cause di ciò possono essere errori di impostazione del software e dell'hardware oppure il CD vergine utilizzato. Qualora si verifichino tali errori, sarebbe opportuno contattare l'assistenza tecnica del produttore del masterizzatore CD o del software di masterizzazione, oppure cercare le informazioni necessarie, ad es. in internet.

Nota:

Quando si producono CD audio, occorre rispettare le prescrizioni di legge e non violare i diritti d'autore.

Tenere il vano portadisco sempre chiuso, in modo che la polvere non si accumuli sull'ottica del laser.

L'apparecchio può riprodurre normali CD audio (CD-DA). Non sono supportate altre estensioni, come per es. *.doc, *.txt, *.pdf ecc. Non possono essere riprodotti file musicali o playlist con l'estensione *.AAC, *.DLF, *.M3U e *.PLS.

In caso di brani/file difettosi, la riproduzione prosegue con il brano/file successivo.

Quando si masterizzano CD è meglio masterizzare a bassa velocità, realizzare e finalizzare i CD come sessioni singole.

Quali dischi si possono utilizzare

Il CD-Player è compatibile con supporti CD e CD-R/RW. Con questo apparecchio è possibile riprodurre tutti i dischi citati, senza adattatore.

Non utilizzare dischi diversi, come DVD ecc.



Dimensioni disco 12 cm/8cm CD
Tempo di esecuzione 74 min. o 24 min. max.

- Quando si trasporta l'apparecchio, estrarre il disco dal drive. Così si eviteranno danni al CD-Player e al disco.

Come inserire il disco

- Prima di mettere in funzione l'apparecchio per la prima volta: Per prima cosa rimuovere la protezione per il trasporto dal portadisco (1).
- Per attivare la riproduzione CD, premere il pulsante CD (13, 31).
- Per inserire i CD premere OPEN sul portadisco (8), sul display (12) compare "OPEN". Il coperchio si apre verso l'alto. Non ostacolare il movimento del coperchio.

Nota:

Quando il portadisco (1) è aperto, evitare che corpi estranei possano penetrare nell'apparecchio. In nessun caso toccare la lente del lettore laser.

- Aprire il portadisco (1) solo quando il CD si è fermato.
- Con cautela inserire il CD con il lato stampato verso l'alto e premerlo sull'arresto del piatto. Accertare che il CD non sia inclinato.
- Chiudere il portadisco (1). Inizia la lettura del CD, sul display compare "READING" durante la lettura. Al termine della lettura sul display compaiono "CD", il numero dei brani e la loro durata complessiva.
- Per iniziare la riproduzione, premere il pulsante ► II (16, 33).

Nota:

se non è inserito alcun CD, poco dopo sul display (12) compare "NO DISC".

Attendere che il contenuto del CD sia stato letto completamente, per essere sicuri che vengano lette tutte le informazioni necessarie.

Come togliere il disco

- ➔ Per togliere il CD prima terminare la riproduzione con il pulsante STOP (17, 32), aprire il portadisco (1) e togliere il CD tenendolo dai bordi.

Come riprodurre un disco

Se il CD non viene inserito correttamente oppure è difettoso, sul display compare "NO DISC" (12).

Nota:

Sul display (12) compaiono il numero del brano corrente e la durata della riproduzione.

- ➔ Per interrompere la riproduzione, premere il pulsante ► II (16, 33).

L'apparecchio interrompe la riproduzione. Sul display (12) compare il simbolo II.

- ➔ Per riprendere la riproduzione, premere nuovamente il pulsante ► II (16, 33).
- ➔ Per terminare la riproduzione, premere il pulsante STOP (17, 32). Sul display (12) compare il numero totale dei brani.

Nota:

Premere sempre il pulsante STOP (16, 32) prima di togliere il CD.

Come impostare brani

- ➔ Per passare al brano successivo, premere una volta il pulsante ►►I (20, 35).
- ➔ Per tornare all'inizio del brano premere una volta il pulsante I◄◄ (19, 34).
- ➔ Per passare al brano precedente, premere due volte il pulsante I◄◄ (19, 34).

Il display (12) indica il numero del brano corrente.

- ➔ Premere il pulsante più volte, finché compare il numero del brano desiderato.

Ricerca rapida avanti o indietro

Per cercare un determinato punto all'interno del brano, è possibile effettuare una ricerca rapida avanti o indietro. La riproduzione della musica avviene attraverso gli altoparlanti.

- ➔ Per andare avanti rapidamente premere il pulsante ►►I (20, 35) e tenerlo premuto fino a raggiungere il punto desiderato.
- ➔ Per andare indietro rapidamente premere il pulsante I◄◄ (19, 34) e tenerlo premuto fino a raggiungere il punto desiderato.

- Rilasciare il pulsante. La riproduzione riprende da questo punto.

Come utilizzare la funzione Repeat

Ripetizione di un brano o di un CD

- Scegliere il brano sull'apparecchio.

Sul display (12) compare il numero del brano scelto.

- Premere il pulsante ► II (16, 33) .
- Premere una volta il pulsante REPEAT (3, 26) .

Sul display (12) compare il simbolo freccia della funzione REPEAT. Il brano scelto viene nuovamente riprodotto.

- Premere due volte il pulsante REPEAT (3, 26).

Sul display (12) compare il simbolo della doppia freccia. Tutti i brani del CD vengono nuovamente riprodotti.

Terminare la funzione Repeat

- Premere il pulsante REPEAT (3, 26) ripetutamente, finché il simbolo della ripetizione non è più visualizzato.

Se non si arresta la riproduzione, il disco viene riprodotto fino alla conclusione, senza ripetizioni.

Come utilizzare il generatore casuale

Con il generatore casuale è possibile riprodurre i brani di un CD in ordine casuale.

Nota:

Il generatore casuale può essere impostato solo quando c'è un CD nel portadisco chiuso.

- Inserire un CD nel portadisco (1) e chiuderlo.
- Con CD (13, 31) impostare su CD.
- Nella modalità PLAY premere il pulsante RANDOM (5, 28), nel display (12) compare "RANDOM".
- I brani del CD vengono riprodotti in ordine casuale, poi la riproduzione si arresta.
- Per arrestare la riproduzione casuale dei brani, premere nuovamente il pulsante RANDOM (5 , 28), sul display (12) non compare più l'indicazione "RANDOM" .

Nota:

Il generatore casuale non può essere utilizzato quando l'apparecchio è stato programmato.

Come utilizzare la funzione Programmazione

Con la funzione Programmazione si possono riprodurre fino a 20 brani di un CD musicale in un ordine liberamente definito.

Nota:

La programmazione può essere effettuata solo se c'è un CD nel portadisco chiuso (1) e l'apparecchio si trova nella modalità Stop.

- Inserire un CD nel portadisco (1) e chiuderlo.
- Premere il pulsante STOP (17, 32).
- Premere il pulsante PROGRAM (4, 27).

Sul display (12) si vedono il numero del posto di programma "P-01" e "MEM".

- Con i pulsanti I◀◀ (19, 34), ▶▶I (20, 35) selezionare il primo dei brani da programmare.
- Salvare il numero del brano desiderato con il pulsante PROGRAM (4, 27). Il brano adesso è programmato al posto 01.
- Sul display (12) si vedono il numero del posto di programma successivo "P-02". Programmare in questo modo l'ordine di riproduzione dei brani.

- Premere il pulsante ▶ II (16, 33), per iniziare la riproduzione della selezione programmata. Sul display (12) compare "MEM" e il numero del brano corrente.
- Per interrompere la riproduzione della selezione programmata, premere una volta il pulsante ▶ II (16, 33).
- Per iniziare nuovamente la riproduzione, premere una volta il pulsante ▶/ II (16, 33).
- Per terminare la riproduzione programmata, premere il pulsante STOP (17, 32).

Nota:

Se si apre il portadisco (1) o si commuta su DAB/FM, viene cancellata la memoria di programmazione. Anche premendo due volte il pulsante STOP (16, 32) si conclude la programmazione.

Funzionamento FM

Come attivare la modalità Radio

- ➔ Per commutare su UKW/FM, premere il pulsante DAB/FM (14, 30).

Nota:

Al primo avvio la frequenza è impostata su 87,5 MHz.

Se è già stata impostata o memorizzata una stazione emittente, la radio ripartirà dalla stazione impostata per ultima.

Nota:

- ➔ Per ricevere stazioni digitali (modalità DAB) è indispensabile estrarre l'antenna (22) per tutta la sua lunghezza e posizionarla in verticale.
- ➔ Per impostare la banda FM è possibile posizionare l'antenna (22), per migliorare la ricezione.

Impostazione Mono/Stereo

Nota:

Di regola le stazioni FM si ricevono in stereo. In caso di disturbi di ricezione o segnale debole, l'apparecchio passa automaticamente su mono.

Si può commutare su mono anche manualmente, in questo modo la ricezione è meno disturbata.

- ➔ Premere il pulsante SELECT (16, 33), per passare da "AUTO" a "MONO" e viceversa.

Selezione manuale della stazione emittente

- ➔ Premere **I◀◀** (19, 34), **▶▶I** (20, 35) nella modalità FM, per impostare la stazione desiderata. Sul display compare la frequenza. Premendo il tasto la frequenza viene cambiata di volta in volta di 50 kHz.

Selezione automatica delle stazioni

- ➔ Premere **I◀◀** (19, 34), **▶▶I** (20, 35) e tenere il pulsante premuto, per avviare la ricerca stazioni automatica. Sul display scorre in avanti o indietro la frequenza di stazioni emittenti.

Quando viene trovata una stazione FM con un segnale sufficientemente potente, la ricerca si arresta e inizia la riproduzione dei programmi della stazione.

Nota:

Per sintonizzare stazioni più deboli si consiglia di utilizzare la selezione manuale delle stazioni.

Come salvare le stazioni FM

La memoria programmi può memorizzare fino a 10 stazioni nella banda FM.

Nota:

Le emittenti memorizzate permangono anche in caso di assenza di corrente.

- ➔ Impostare la stazione desiderata.
- ➔ Premere PROGRAM (4, 27) e tenere il pulsante premuto, finché il numero della posizione di memoria non lampeggia.
- ➔ Impostare il posto di memoria desiderato con **I◀◀** (19, 34), **▶▶I** (20, 35).
- ➔ Premere PROGRAM (4, 27) per confermare, sul display compare "Preset stored".
- ➔ Per memorizzare altre stazioni emittenti: ripetere il procedimento.

Selezione delle stazioni programmate

- ➔ Premere ripetutamente - PRESET + pulsante (36, 37) .

Se non è stata memorizzata alcuna stazione emittente sul posto di memoria selezionato, compare "Preset free".

Cancellare la programmazione di un posto di memoria

- ➔ Memorizzazione di nuove emittenti nella relativa posizione di programma.

La funzione DAB

Che cos'è il DAB

DAB è un nuovo formato digitale, che permette di ascoltare un suono che ha la stessa qualità dei CD. Anche in auto o in treno, quindi, la ricezione sarà buona e senza fruscii.

DAB Broadcast utilizza uno stream di dati ad alta velocità nel canale radio.

Diversamente dalle tradizionali stazioni analogiche, con il DAB molte stazioni trasmettono sulla stessa frequenza. Ciò viene detto ensemble o multiplexer. Un ensemble è costituito dalla stazione radio e da numerosi componenti service o dati, che vengono trasmessi individualmente dalle stazioni. Per informazioni consultare www.digitalradio.de o www.digitalradio.ch.

Compressione dei dati

La radio digitale sfrutta le caratteristiche del sistema uditivo umano. L'orecchio umano non percepisce suoni al di sotto di una certa soglia di volume. I dati che si trovano al di sotto di questa soglia, detta "udibilità della soglia al silenzio", possono quindi essere filtrati. Ciò è possibile perché in un flusso di dati digitale di ogni unità di informazioni è memorizzato anche il suo volume, relativo ad altre unità. In un segnale audio, inoltre, i dati con un volume inferiore a un determinato limite vengono coperti da quelli con volume maggiore. Tutte le informazioni audio in un brano di musica che cadono sotto la cosiddetta soglia di mascheramento

uditivo, possono essere filtrate dal segnale da trasmettere. Ciò porta a una riduzione del flusso di dati da trasmettere, senza che ci sia una percepibile differenza nel suono per l'ascoltatore (il termine tecnico per questo processo è MUSICAM).

Audiostream

Gli audiostream della radio digitale sono flussi di dati costanti, che contengono frame MPEG 1 Audio Layer 2 con cui rappresentano le informazioni acustiche. Ciò permette di trasmettere i programmi radiofonici tradizionali e di ascoltarli. Nella radio digitale si utilizza il formato MUSICAM, che prevede due PAD conformi a MPEG per i dati supplementari. Questi sono anche chiamati servizi dati PAD. La radio digitale offre non solo un'eccellente qualità del suono, ma anche informazioni supplementari. Esse possono riferirsi al programma in corso (ad es. titolo, interprete) oppure essere indipendenti (ad es. notiziari, mete, traffico, consigli).

Ricezione radio DAB

Service, selezione e ricerca

L'apparecchio inizia automaticamente la ricerca delle stazioni non appena viene acceso. Se non viene rilevata alcuna stazione emittente, sul display compare "Manual tune". Ciò significa che non c'è ricezione o il segnale è molto debole. In questo caso occorre modificare la posizione dell'apparecchio.

Come eseguire una ricerca con la DAB

Funzione – Auto scan

La ricerca automatica "Auto scan" può essere effettuata come "Local scan" o come "Full scan". È consigliata la ricerca come "Full scan", poiché, in tal modo, vengono scanditi tutti i canali DAB e quindi trovate tutte le stazioni emittenti.

Al termine della ricerca inizia la riproduzione dei programmi radiofonici della prima stazione (in ordine alfabetico).

- ➔ Per eseguire un Full scan premere MENU (17, 32) e selezionare con ▼ (19, 34), ▲ (20, 35) „FULL SCAN“.
- ➔ Confermare con SELECT (16, 33).
- ➔ La ricerca dura leggermente di più che con il Local scan.

Selezione manuale delle stazioni / Tuning con DAB

- ➔ Premere il pulsante MENU (17, 32) e selezionare con ▼ (19, 34), ▲ (20, 35) "MANUAL TUNE".
- ➔ Confermare con SELECT (16, 33).
- ➔ Premere ▼ (19, 34), ▲ (20, 35), per spostarsi tra le Label da 5A A 13 F e relative frequenze.
- ➔ Quando si trova un ensemble su uno dei canali DAB, sul display compare il nome.
- ➔ Premere il pulsante SELECT (16, 33) per aprire l'ensemble, viene visualizzata la prima stazione dell'ensemble.
- ➔ Premere ▼ (19, 34), ▲ (20, 35), per commutare tra le singole stazioni dell'ensemble, premere SELECT (16, 33), per selezionare la stazione desiderata.

L'indicazione della potenza del segnale, vedere pag. 28, aiuta a orientare correttamente l'antenna o a trovare l'ubicazione ottimale per la radio DAB.

Le sottolineature mostrano la potenza del segnale richiesta per la ricezione. Le linee mostrano la potenza attuale del segnale.

- ➔ In caso di ricezione non sufficiente, modificare la direzione dell'antenna oppure la collocazione della radio. Le linee dovrebbero aumentare.

Nota:

Se nessun tasto viene premuto, dopo cinque secondi la radio ritorna automaticamente alla stazione precedente.

Se non è stata trovata alcuna stazione, verificare l'antenna telescopica, estrarla e allungarla completamente. Eseguire nuovamente una ricerca. L'antenna dovrebbe essere orientata verticalmente.

Verificare se nelle vicinanze vengono trasmesse stazioni radio digitali.

Come salvare le stazioni DAB

La memoria programmi può memorizzare fino a 10 stazioni nell'area DAB.

Nota:

Le emittenti memorizzate permangono anche in caso di assenza di corrente.

- ➔ Impostare la stazione desiderata.
- ➔ Premere PROGRAM (4, 27) e tenere il pulsante premuto, finché il numero della posizione di memoria non lampeggia.
- ➔ Impostare il posto di memoria desiderato con I◀◀ (19, 34), ▶▶I (20, 35).
- ➔ Premere PROGRAM (4, 27) per confermare, sul display compare "Preset stored".
- ➔ Per memorizzare altre stazioni emittenti: ripetere il procedimento.

Selezione delle stazioni programmate

- ➔ Premere ripetutamente - PRESET + (36, 37) .

Se non è stata memorizzata alcuna stazione emittente sul posto di memoria selezionato, compare "Preset free".

Cancellare la programmazione di un posto di memoria

- ➔ Memorizzazione di nuove emittenti nella relativa posizione di programma.

Come ripristinare le impostazioni standard

Quando si cambia la collocazione dell'apparecchio, ad es. in caso di un trasloco, è possibile che le stazioni DAB memorizzate non si sentano più. In questo caso ripristinando le impostazioni standard è possibile cancellare tutte le stazioni memorizzate, e contemporaneamente iniziare una nuova ricerca di emittenti.

- ➔ Collegare l'apparecchio alla rete.
- ➔ Accendere l'apparecchio, selezionare la fonte DAB.
- ➔ Premere MENU (17, 32) e tenere il pulsante premuto, finché non compare "Press SELECT to confirm reset".

- Lasciare il pulsante MENU (17, 32) e confermare con SELECT (16, 33).
- L'apparecchio esegue una ricerca automatica delle stazioni "Auto scan".
- Dopo ca. 1 minuto la ricerca si conclude e inizia la riproduzione dei programmi della prima stazione (in ordine alfabetico).

Nota:

Tutte le stazioni precedentemente memorizzate sono state cancellate.

Se è stato eseguito un reset in modalità FM, invece che in modalità DAB, comparirà la frequenza preimpostata 87,50MHZ.

Come visualizzare la versione software

- Premere e tenere il pulsante INFO (2, 25) per visualizzare la versione attuale del software.

Come richiamare le indicazioni sul display

Premendo il pulsante INFO (2, 25) si possono visualizzare le seguenti informazioni:

Modalità DAB
data/ora
frequenza
Bitrate in kbps, Status audio Mono/Stereo
DLS: testo scorrevole con informazioni supplementari, se fornite dalle stazioni
Potenza del segnale
Tipo di programma ensemble/multiplex (nome gruppo)

Come utilizzare la funzione Sveglia

Nota:

La funzione sveglia può essere utilizzata solo se è stata impostata l'ora corretta.

Data e ora vengono impostate automaticamente grazie al segnale DAB.

- Impostare una stazione radio DAB/DAB+ e attendere brevemente.



- Se non si riceve nessun segnale, cambiare la stazione e/o verificare la potenza del segnale, vedere pag. 28.

Impostare la sveglia

Il timer accende l'apparecchio all'ora impostata. Si può scegliere se essere svegliati con la radio, con un CD o una stazione FM oppure da una stazione DAB/DAB-.

Impostare l'orario di accensione

Se durante l'impostazione non viene premuto alcun pulsante per più di 10 secondi, l'apparecchio esce automaticamente dalla modalità. È necessario iniziare da capo.

- Premere il pulsante TIMER (7) e tenere il pulsante premuto finché non compare "Timer Set", per impostare l'orario della sveglia. Le ore lampeggiano.
- Con ▼ (19, 34), ▲ (20, 35) impostare l'orario di sveglia in ore e minuti.
- Premere il pulsante TIMER (7), per caricare l'impostazione dell'ora o dei minuti.
- La fonte di accensione lampeggia. Con ▼ (19, 34), ▲ (20, 35) impostare la fonte desiderata CD/FM/DAB e premere il pulsante TIMER (7) per confermare.
- L'indicazione del volume lampeggia. Con ▼ (19, 34), ▲ (20, 35) impostare il volume di accensione desiderato e terminare l'impostazione del timer premendo il pulsante TIMER (7).
- Commutare l'apparecchio in STANDBY.

Il timer accende l'apparecchio all'ora impostata con la fonte selezionata.

Sul display compare il simbolo del timer per segnalare che un timer attivo.

Accendere/spegnere la funzione Sveglia

- ➔ Premere il pulsante TIMER (7), per accendere o spegnere il timer. Sul display compare "On" oppure "Off" con l'informazione dell'orario della sveglia e la fonte impostata.

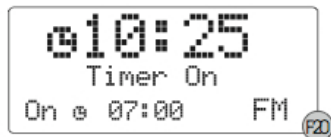

Spegnere completamente la sveglia dopo l'allarme

- ➔ Premere il pulsante STANDBY (9, 24), per spegnere la sveglia.

Nota:

La funzione sveglia riaccende l'apparecchio il giorno successivo all'ora impostata. Sul display continua a essere visibile l'allarme impostato.

Come pulire l'apparecchio

Scossa elettrica!

Per evitare il pericolo di una scossa elettrica, non pulire l'apparecchio con un panno umido o con l'acqua corrente. Prima della pulizia staccare la spina.

Attenzione!

Non usare spugne abrasive, polvere abrasiva e solventi come alcol o benzina.

- ➔ Pulire la custodia con un panno morbido, inumidito con acqua.

Avvertenze per i CD

Conservare i CD nella loro custodia e afferrarli solo per i bordi. Non toccare mai la superficie luccicante per effetto arcobaleno e tenerla sempre pulita. Non incollare carta o adesivi sul lato dell'etichetta del disco. Tenere lontano dai forti raggi del sole e da fonti di calore come impianti di riscaldamento.

Si raccomanda inoltre di non lasciare i CD nella vettura se parcheggiata direttamente sotto il sole, in quanto la temperatura all'interno della vettura potrebbe salire

notevolmente. Eliminare impronte e polvere dal lato stampato utilizzando un panno asciutto e pulito.

Per pulire i CD non utilizzare prodotti per la cura dei dischi, come spray, detergenti liquidi, spray antistatici o solventi come benzina, diluenti o altri prodotti chimici in commercio. Le macchie persistenti possono essere eliminate con un panno di pelle inumidito (del tipo utilizzato per i vetri delle auto).

- ➔ Pulire procedendo dal centro verso il bordo del disco.

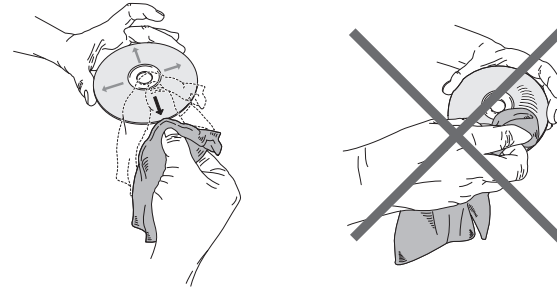

Pulire il disco con movimenti circolari può causare graffi. Essi possono provocare errori nella riproduzione.

Come eliminare le anomalie

Se l'apparecchio non funziona come previsto, effettuare una verifica utilizzando le seguenti tabelle.

Se non si riesce ad eliminare l'anomalia come sopra indicato, contattare la casa produttrice.

Problemi con l'apparecchio

Sintomo	Possibile causa/rimedio
L'apparecchio non si accende.	L'apparecchio non è alimentato dalla corrente. Collegare correttamente il cavo di rete alla presa elettrica. Inserire pile non usate.
Non si sente alcun suono.	Aumentare il volume. Estrarre il connettore delle cuffie dall'apparecchio, per sentire attraverso gli altoparlanti. Potrebbe essere stata scelta la fonte sbagliata.
Il display non si accende.	Accendere l'apparecchio. Estrarre la spina, reinserirla, accendere l'apparecchio.

Sintomo	Possibile causa/rimedio
Si sente un fruscio.	Un cellulare o un altro apparecchio vicino all'apparecchio emettono onde radio che creano disturbo. Allontanare il cellulare o l'apparecchio dall'area della radio.
Ci sono altri disturbi di funzionamento, forti rumori oppure sul display compare un'indicazione non corretta.	I componenti elettronici dell'apparecchio sono disturbati. estrarre la spina. Lasciare l'apparecchio staccato dalla fonte di energia per ca. 10 secondi. Collegare nuovamente l'apparecchio oppure inserire le batterie.

Problemi con il telecomando

Sintomo	Possibile causa/rimedio
Il telecomando non funziona.	Le pile non sono state inserite correttamente o sono quasi scariche. Controllare la polarità, cambiare le pile. Collegamento IR interrotto. Rimuovere gli oggetti che si trovano tra telecomando e apparecchio. Distanza eccessiva. Distanza massima dall'apparecchio: ca. 6 metri

Problemi con il CD-Player

Sintomo	Possibile causa/rimedio
Il CD non viene riprodotto oppure "salda" durante la riproduzione.	L'apparecchio non è nella modalità CD. Il CD inserito non è idoneo.
	Il vano portadisco non è chiuso. Chiudere il vano portadisco.
	Il CD inserito non è corretto. Inserire il CD con il lato scritto rivolto verso l'alto. Il CD deve essere ben centrato nel vano portadisco.
	Il CD è sporco o danneggiato. Pulire in CD, utilizzare un altro CD.
	Nel portadisco è presente dell'umidità. Togliere il CD e lasciare il vano portadisco aperto per ca. 1 ora, in modo che asciughi.
	La durata di riproduzione del CD è superiore ai 74 minuti.

Sintomo	Possibile causa/rimedio
Il suono è irregolare.	Il volume è regolato troppo alto. Abbassare il volume.
	Il CD è danneggiato o sporco. Pulire il CD o sostituirlo.
	L'apparecchio è esposto a vibrazioni. Collocare l'apparecchio in un luogo non esposto alle vibrazioni.

Problemi con la radio

Sintomo	Possibile causa/rimedio
Non si riceve nessuna stazione radio.	L'apparecchio non è nella modalità Radio. Premere il pulsante DAB / FM.
Non si riceve alcun segnale DAB. Il suono è debole o di cattiva qualità.	<ul style="list-style-type: none">• Controllare se nella regione è possibile la ricezione DAB. Orientare nuovamente l'antenna.• Provare a ricevere altre stazioni.
	Altri apparecchi, ad es. il televisore, disturbano la ricezione. Allontanare l'apparecchio radio da questi apparecchi.

Dati tecnici

Dimensioni dell'apparecchio (larghezza x profondità x altezza)	135 x 249 x 170 mm 130 x 130 x 170 mm
Altoparlante:	
Peso:	ca. 3,25 kg
Tensione:	230 V corrente alternata, 50 Hz, 17 W
Potenza di uscita:	2 x 3,0 W RMS
Condizioni ambientali:	da +5 C a +35 C 5% - 90% di umidità dell'aria relativa (che 'non condensa)
Radio:	
Gamme di frequenze: analogico	FM 88–108 MHz
DAB	DAB/DAB+ 174-240 MHz
Antenna:	Antenna a filo DAB/FM Antenna AM integrata

Laser CD:	
Convertitore:	655 nm lunghezza d'onda, classe 1
Gamma di frequenze:	1 bit D/A 100 Hz - 16 kHz
Pila del telecomando	1 x 3 V, CR2032 (in dotazione)
Attacco per le cuffie:	3,5 mm

Con riserva di modifiche tecniche ed errori. Le dimensioni sono approssimative.

Direttive e norme Questo prodotto è conforme alla Direttiva sulla bassa tensione (2006/95/CE), alla Direttiva CEM (2004/108/CE) e alla Direttiva sulle marcature.



Come contattare il produttore

DGC GmbH
Graf-Zeppelin-Str. 7
D-86899 Landsberg

Indicazioni per lo smaltimento

Smaltimento dell'imballaggio

Durante il trasporto, il vostro nuovo apparecchio è stato protetto dall'imballaggio. Tutti i materiali usati sono ecologicamente compatibili e riutilizzabili. Contribuite anche voi smaltendo l'imballaggio nel rispetto dell'ambiente. Potete reperire informazioni sui sistemi di smaltimento presso il vostro rivenditore o il vostro centro di smaltimento comunale.



Pericolo di soffocamento!

Non lasciare l'imballaggio e relativi componenti ai bambini.

Esiste il pericolo di soffocamento a causa delle pellicole e di altri materiali di imballaggio.

Smaltimento dell'apparecchio

I vecchi apparecchi non sono rifiuti privi di valore. Grazie allo smaltimento nel rispetto dell'ambiente, è possibile recuperare materie prime utili. Informarsi presso la propria amministrazione cittadina o comunale circa le opportunità di smaltimento adeguato ed ecologico dell'apparecchio. Prima dello smaltimento dell'apparecchio rimuovere le batterie.



Questo apparecchio è contrassegnato in conformità alla direttiva 2002/96/CE relativa ai vecchi apparecchi elettrici ed elettronici (WEEE).

Una volta terminato il suo ciclo di vita, questo prodotto non deve essere smaltito tra i normali rifiuti domestici, ma deve essere consegnato presso un punto di raccolta per il riciclaggio di apparecchi elettrici ed elettronici. Il simbolo sul prodotto, sul manuale d'uso o sull'imballaggio richiama a tale aspetto. I materiali vanno riciclati in base al proprio simbolo. Con il riutilizzo, il recupero dei materiali od altre forme di riciclaggio di vecchi apparecchi si contribuisce in modo decisivo alla protezione del nostro ambiente.



Pericolo di morte!

Una volta che l'apparecchio è fuori servizio, estrarre la spina della corrente elettrica. Tagliare il cavo di rete e rimuoverlo insieme alla spina.