



Portables Digitalradio für DAB+ und UKW DAB 4RS

Bedienungsanleitung

Das Vorwort

Diese Bedienungsanleitung hilft Ihnen beim

- bestimmungsgemäßen und
- sicheren

Gebrauch Ihres Radios, im folgenden Anlage oder Gerät genannt.

Die Zielgruppe dieser Bedienungsanleitung

Die Bedienungsanleitung richtet sich an jede Person, die das Gerät

- aufstellt,
- bedient,
- reinigt
- oder entsorgt.

Die Gestaltungsmerkmale dieser Bedienungsanleitung

Verschiedene Elemente der Bedienungsanleitung sind mit festgelegten Gestaltungsmerkmalen versehen. So können sie leicht feststellen, ob es sich um

normalen Text,

- Aufzählungen oder
- ➔ Handlungsschritte

handelt.

In seltenen Fällen kann es passieren, dass die Software des Gerätes „einfriert“ und das Gerät nicht mehr auf eine Bedienung reagiert. In diesem Falle gehen Sie bitte wie folgt vor:

- ➔ Gerät ausschalten
- ➔ Netzstecker aus der Steckdose ziehen, Batterien entfernen
- ➔ Kurze Zeit warten
- ➔ Netzstecker in Steckdose stecken
- ➔ Gerät einschalten

Inhaltsverzeichnis

Sicherheit und Aufstellen des Geräts	4	Wie Sie das Gerät bedienen.....	16
Sicherheit	4	Wie Sie einen Suchlauf bei DAB durchführen	16
Umgang mit Batterien	5	Wie Sie DAB-Sender speichern.....	16
Aufstellen des Geräts.....	6	Manuelle Senderwahl / Tuning bei DAB.....	17
Die Beschreibung des Geräts	8	Wie Sie die Software-Version darstellen.....	17
Der Lieferumfang	8	Wie Sie Informationen einblenden.....	17
Die besonderen Eigenschaften des Geräts	8	Wie Sie die Datenkompression DRC einstellen	18
Bedienelemente	9	Wie Sie einen UKW/FM-Sender einstellen	19
Wie Sie das Gerät zum Betrieb vorbereiten.....	11	Wie Sie UKW-Sender speichern.....	19
Wie Sie den Antennenempfang verbessern.....	11	Wie Sie das Gerät auf Werkseinstellung zurücksetzen	20
Wie Sie die Batterien einlegen	12	Wie Sie das Gerät reinigen	21
Wie Sie allgemeine Geräte-Funktionen bedienen	14	Wie Sie die Displayanzeigen aufrufen	21
Wie Sie das Gerät einschalten	14	Wie Sie Fehler beseitigen	22
Wie Sie das Gerät in Betrieb nehmen	14	Technische Daten	23
Wie Sie die Lautstärke einstellen	14	Wie Sie das Gerät entsorgen	24
Wie Sie DAB- und UKW-Betrieb wählen	14		
Wie Sie das Gerät ausschalten.....	14		
Was ist DAB.....	15		

Sicherheit und Aufstellen des Geräts

Lesen Sie bitte alle Sicherheitshinweise sorgfältig durch und bewahren Sie diese für spätere Fragen auf. Befolgen Sie immer alle Warnungen und Hinweise in dieser Bedienungsanleitung und auf der Rückseite des Geräts.



Sicherheit

Netzteil

Vorsicht!

- Das Gerät darf nur an eine Netzspannung von 110-240 V~, 50/60 Hz angeschlossen werden. Versuchen Sie niemals, das Gerät mit einer anderen Spannung zu betreiben.
- Der Netzstecker darf erst angeschlossen werden, nachdem die Installation vorschriftsmäßig beendet ist.
- Wenn der Netzstecker des Geräts defekt ist bzw. wenn das Gerät sonstige Schäden aufweist, darf es nicht in Betrieb genommen werden.
- Beim Abziehen des Netzkabels von der Steckdose am Netzstecker ziehen - nicht am Kabel.
- Vermeiden Sie den Kontakt des Gerätes mit Wasser oder Feuchtigkeit.
- Um Feuergefahr und die Gefahr eines elektrischen Schlages zu vermeiden, setzen Sie das Gerät weder Regen noch sonstiger Feuchtigkeit aus.
- Nehmen Sie das Gerät nicht in der Nähe von Badewannen, Swimmingpools oder spritzendem Wasser in Betrieb.
- Stellen Sie keine Behälter mit Flüssigkeit, z.B. Blumenvasen, auf das Gerät. Diese könnten umfallen, und die auslaufende Flüssigkeit kann zu erheblicher Beschädigung bzw. zum Risiko eines elektrischen Schlages führen.
- Sollten Fremdkörper oder Flüssigkeit in das Gerät gelangen, ziehen Sie sofort den Netzstecker aus der Steckdose. Lassen Sie das Gerät von qualifiziertem Fachpersonal überprüfen, bevor Sie es wieder in Betrieb nehmen. Andernfalls besteht die Gefahr eines elektrischen Schlags.
- Öffnen Sie nicht das Gehäuse. Andernfalls besteht die Gefahr eines elektrischen Schlags.
- Versuchen Sie niemals ein defektes Gerät selbst zu reparieren. Wenden Sie sich immer an eine unserer Kundendienststellen.
- Öffnen Sie das Gerät auf keinen Fall – dies darf nur der Fachmann.
- Es dürfen keine offenen Brandquellen, wie z.B. brennende Kerzen auf das Gerät gestellt werden.

- Lassen Sie Kinder niemals unbeaufsichtigt dieses Gerät benutzen.
- Überlassen Sie Wartungsarbeiten stets qualifiziertem Fachpersonal. Andernfalls gefährden Sie sich und andere.
- Das Gerät bleibt auch in ausgeschaltetem Zustand Standby mit dem Stromnetz verbunden. Ziehen Sie den Netzstecker aus der Steckdose, falls Sie das Gerät über einen längeren Zeitraum nicht benutzen. Ziehen Sie nur am Netzstecker.
- Hören Sie Radio nicht mit großer Lautstärke. Dies kann zu bleibenden Gehörschäden führen.

Umgang mit Batterien

- Achten Sie darauf, dass Batterien nicht in die Hände von Kindern gelangen. Kinder könnten Batterien in den Mund nehmen und verschlucken. Dies kann zu ernsthaften Gesundheitsschäden führen. In diesem Fall sofort einen Arzt aufsuchen!
- Normale Batterien dürfen nicht geladen, erhitzt oder ins offene Feuer geworfen werden (**Explosionsgefahr!**).
- Tauschen Sie schwächer werdende Batterien rechtzeitig aus.
- Tauschen Sie immer alle Batterien gleichzeitig aus und verwenden Sie Batterien des gleichen Typs.
- Auslaufende Batterien können Beschädigungen am Gerät verursachen. Wenn Sie das Gerät längere Zeit nicht benutzen, nehmen Sie die Batterien aus dem Batteriefach.
- Wiederaufladbare Batterien bzw. Akkus haben eine begrenzte Anzahl von Ladezyklen. Wenn Sie feststellen, dass die Spieldauer abnimmt, sollten Sie neue Akkus einlegen.

Vorsicht!

- Ausgelaufene oder beschädigte Batterien können bei Berührung mit der Haut Verätzungen verursachen. Benutzen Sie in diesem Fall geeignete Schutzhandschuhe. Reinigen Sie das Batteriefach mit einem trockenen Tuch.
- Normale Batterien dürfen nicht geladen, erhitzt oder ins offene Feuer geworfen werden (**Explosionsgefahr!**).
- Batterieanschluss des Akkus nicht kurzschließen! Dies führt zur Zerstörung des Akkus.

Wichtiger Hinweis zur Entsorgung:

Batterien können Giftstoffe enthalten, die die Gesundheit und die Umwelt schädigen.

- Batterien unterliegen der Europäischen Richtlinie 2006/66/EG unterliegen. Diese dürfen nicht mit dem normalen Hausmüll entsorgt werden.
- Bitte informieren Sie sich über die örtlichen Bestimmungen zu gesonderten Entsorgung von Batterien, da durch die korrekte Entsorgung Umwelt und Menschen vor möglichen negativen Folgen geschützt werden.

Dieses Zeichen finden Sie auf schadstoffhaltigen Batterien:



Aufstellen des Geräts

- Stellen Sie das Gerät auf einen festen, sicheren und horizontalen Untergrund. Sorgen Sie für gute Belüftung.
- Stellen Sie das Gerät nicht auf weiche Oberflächen wie Teppiche, Decken oder in der Nähe von Gardinen und Wandbehängen auf. Die Lüftungsöffnungen könnten verdeckt werden. Die notwendige Luftzirkulation kann dadurch unterbrochen werden. Dies könnte möglicherweise zu einem Gerätebrand führen.
- Das Gerät darf nicht durch Gardinen, Decken oder Zeitungen verdeckt werden
- Stellen Sie das Gerät nicht in der Nähe von Wärmequellen wie Heizkörpern auf. Vermeiden Sie direkte Sonneneinstrahlungen und Orte mit außergewöhnlich viel Staub.

- Der Standort darf nicht in Räumen mit hoher Luftfeuchtigkeit, z.B. Küche oder Sauna, gewählt werden, da Niederschläge von Kondenswasser zur Beschädigung des Gerätes führen können. Das Gerät ist für die Verwendung in trockener Umgebung und in gemäßigttem Klima vorgesehen und darf nicht Tropf- oder Spritzwasser ausgesetzt werden.
- Sie dürfen das Gerät nur in waagerechter Position betreiben.
- Stellen Sie keine schweren Gegenstände auf das Gerät.
- Wenn Sie das Gerät von einer kalten in eine warme Umgebung bringen, kann sich im Inneren des Geräts Feuchtigkeit niederschlagen. Warten Sie in diesem Fall etwa eine Stunde, bevor Sie ihn es Betrieb nehmen.
- Verlegen Sie das Netzkabel so, dass niemand darüber stolpern kann.
- Stellen Sie sicher, dass das Netzkabel oder der Stecker immer leicht zugänglich sind, sodass Sie das Gerät schnell von der Stromversorgung trennen können! Die Steckdose sollte möglichst nah am Gerät sein.
- Zur Netzverbindung Netzstecker vollständig in die Steckdose stecken.
- Verwenden Sie einen geeigneten, leicht zugänglichen Netzanschluss und vermeiden Sie die Verwendung von Mehrfachsteckdosen!
- Netzstecker nicht mit nassen Händen anfassen, Gefahr eines elektrischen Schlages!
- Bei Störungen oder Rauch- und Geruchsbildung aus dem Gehäuse sofort Netzstecker aus der Steckdose ziehen!
- Ziehen Sie vor Ausbruch eines Gewitters den Netzstecker.
- Wenn das Gerät längere Zeit nicht benutzt wird, z.B. vor Antritt einer längeren Reise, ziehen Sie den Netzstecker.
- Zu hohe Lautstärke, besonders bei Kopfhörern, kann zu Gehörschäden führen.
- Das Gerät nicht in der Nähe von Geräten aufstellen, die starke Magnetfelder erzeugen (z.B. Motoren, Lautsprecher, Transformatoren).
- Das Gerät nicht in einem geschlossenen und in der prallen Sonne geparkten Wagen liegen lassen, da sich sonst das Gehäuse verformen kann.

Die Beschreibung des Geräts

Der Lieferumfang

Bitte stellen Sie sicher, dass alle nachfolgend aufgeführten Zubehörteile vorhanden sind:

- DAB-Radio-Gerät mit Teleskop-Antenne,
- Netzteil, 6 V, 500 mA
- diese Bedienungsanleitung.

Die besonderen Eigenschaften des Geräts

- Mit dem digitalen DAB-Radio steht ein neues digitales Format zur Verfügung, durch welches man kristallklaren Sound in CD-Qualität hören kann.

- Das Radio empfängt auf den Frequenzen UKW 87,5–108 MHz (analog) und DAB 174–240 MHz (digital).
- Sie können je 10 Sender auf PRESET-Programmplätze im Modus DAB bzw. UKW speichern. Sie können das Gerät netzunabhängig ca. 6 Stunden lang mit Alkaline AA-Batterien betreiben.
- Das Display besitzt eine Hintergrundbeleuchtung, die sich bei Batteriebetrieb 10 Sekunden nach Tastendruck abschaltet.

Bedienelemente

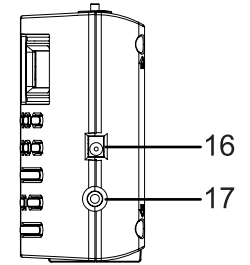
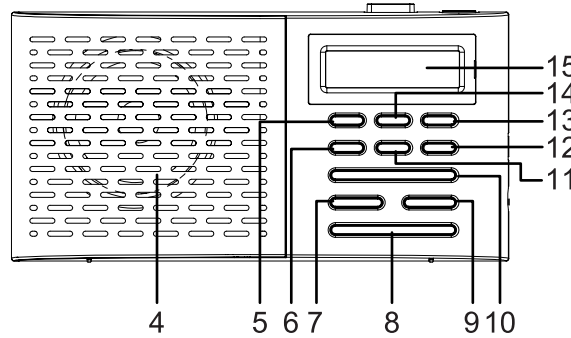
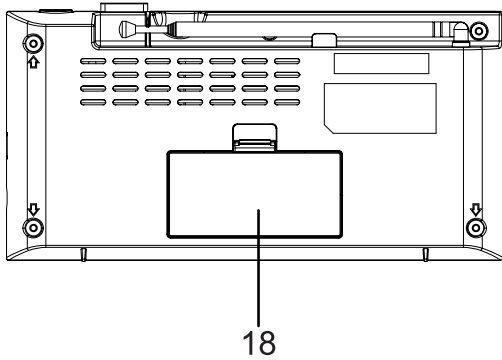
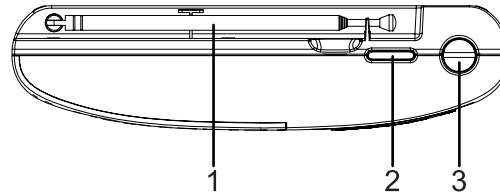

Die Beschreibung des Geräts

1		DAB/UKW-Teleskopantenne
2	 POWER	Einschalten, Ausschalten des Geräts
3	FM / DAB	Wahlschalter Digitalradio DAB, UKW
4		Lautsprecher
5	1 / 6	Programmierte Sender PRESETS
6	4 / 9	Programmierte Sender PRESETS
7	SELECT	Menüoption aktivieren, Auswahl bestätigen
8	- VOLUME +	Lautstärketasten: + lauter, - : leiser
9	MENU	Menü öffnen Informationen einblenden
10	 TUNING 	Menü: in Menüs navigieren DAB: Sender einstellen UKW: Taste lang drücken: automatische Sendersuche; Taste kurz drücken: Frequenz manuell einstellen (0,05 MHz-Schritte)
11	5 / 10	Programmierte Sender PRESETS
12	SHIFT	Umschalten zu PRESETs 6 – 10

13	3 / 8	Programmierte Sender PRESETS
14	2 / 7	Programmierte Sender PRESETS
15		Display
16	DC 6V	Anschlussbuchse Netzteil
17	STEREO	Kopfhöreranschluss 3,5 mm Klinkenstecker
18		Batteriefach
-		Typenschild (Rückseite)

Wie Sie das Gerät zum Betrieb vorbereiten

Schließen Sie das Gerät mit dem mitgelieferten Stecker-Netzteil an das Stromnetz (110 V – 240 V, 50/60 Hz) an.

- Zur Stromversorgung des Geräts zuerst das Kabel des Netzteils in die Buchse 16 (DC 6V) am Gerät stecken und dann den Netzstecker in die Steckdose stecken.
- Vergewissern Sie sich, dass die Betriebsspannung des Netzteils mit der örtlichen Netzspannung übereinstimmt, bevor Sie es in die Wandsteckdose stecken.

Nach erstmaliger Herstellung des Netzanschlusses erscheint „Welcome to Radio“.

Hinweis:

Verwenden Sie nur das mitgelieferte Netzteil.

Ziehen Sie bei Nichtverwendung den Stecker aus der Steckdose. Ziehen Sie am Stecker und nicht am Kabel. Ziehen Sie vor Ausbruch eines Gewitters den Netzstecker. Wenn das Gerät längere Zeit nicht benutzt wird, z.B. vor Antritt einer längeren Reise, ziehen Sie den Netzstecker.

Die beim Betrieb entstehende Wärme muss durch ausreichende Luftzirkulation abgeführt werden. Deshalb darf das Gerät nicht abgedeckt oder in einem geschlossenen Schrank untergebracht werden. Sorgen Sie für einen Freiraum von mindestens 10 cm um das Gerät.

Wie Sie den Antennenempfang verbessern

Die Anzahl und Qualität der zu empfangenden Sender hängt von den Empfangsverhältnissen am Aufstellort ab. Mit der DAB-/UKW-Teleskopantenne 1 kann ein ausgezeichneter Empfang erzielt werden. Diese Antenne muss in voller Länge auf den günstigsten Empfang ausgerichtet werden.

Hinweis:

Für den Empfang von Digitalradiostationen (DAB-Betrieb) sollte die Teleskopantenne 1 unbedingt in der vollen Länge positioniert werden.

- Ggf. an einem anderen Aufstellort versuchen.

Wie Sie einen Kopfhörer benutzen

Gehörschäden!

Hören Sie Radio nicht mit großer Lautstärke über Kopfhörer. Dies kann zu bleibenden Gehörschäden führen. Regeln Sie vor der Verwendung von Kopfhörern die Gerätelautstärke auf minimale Lautstärke.

Wenn Sie einen Kopfhörer (nicht im Lieferumfang) anschließen, sind die Lautsprecher stumm geschaltet.

- ➔ Verwenden Sie nur Kopfhörer mit 3,5 Millimeter Klinkenstecker.
- ➔ Stecken Sie den Stecker des Kopfhörers in die Kopfhörer-Buchse STEREO 17 des Geräts.

Die Klangwiedergabe erfolgt jetzt ausschließlich über den Kopfhörer.

- ➔ Wenn Sie wieder über die Lautsprecher hören möchten, ziehen Sie den Stecker des Kopfhörers aus der Kopfhörer-Buchse des Geräts.

Wie Sie die Batterien einlegen

Für netzunabhängigen Betrieb können Sie vier Batterien AA, 1,5 V (Typ LR6) einlegen (nicht im Lieferumfang enthalten). Damit kann das Gerät netzunabhängig Ihre Musik wiedergeben.

Hinweis:

Entfernen Sie Batterien/Akkus falls Sie das Gerät für einen längeren Zeitraum nicht benutzen. So vermeiden Sie ein Auslaufen und eine Beschädigung des Gerätes.

- ➔ Batteriefach auf der Geräterückseite öffnen.

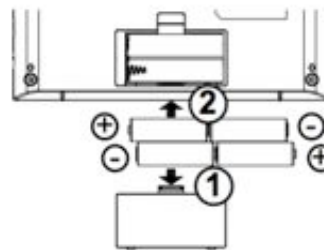

- ➔ Batterien wie dargestellt einlegen, dabei auf richtige Polarität achten.
- ➔ Batteriefach schließen.

Hinweis:

Entfernen Sie leere bzw. schwache Batterien aus dem Gerät.

Es sollte darauf geachtet werden, nur Batterien oder Akkus gleichen Typs zu verwenden. Verwenden Sie niemals gleichzeitig alte und neue Batterien.

Verwenden Sie auslaufgeschützte Batterien!

Vorsicht!

Die Batterien gehören nicht in Kinderhände. Das Verschlucken von Batterien kann zu ernsthaften Gesundheitsschäden führen.

Wichtiger Hinweis zur Entsorgung

Batterien können Giftstoffe enthalten, die die Umwelt schädigen.

- ➔ Entsorgen Sie die Batterien deshalb unbedingt entsprechend den für Sie geltenden gesetzlichen Bestimmungen. Werfen Sie die Batterien niemals in den normalen Hausmüll.

Wie Sie allgemeine Geräte-Funktionen bedienen

Wie Sie das Gerät einschalten

Drücken Sie die Taste  POWER 2, das Gerät wird eingeschaltet. Das Display leuchtet, „Welcome to Radio“ erscheint.

Wie Sie das Gerät in Betrieb nehmen

Hinweis:

- ➔ Ziehen Sie vor der Verwendung des Gerätes die Teleskopantenne 1 auf volle Länge aus.

Nach dem erstmaligen Einschalten und Wahl des DAB-Betriebs führt das Gerät automatisch einen Sendersuchlauf FULLSCAN im DAB-Betrieb durch. Während des Suchlaufs zeigt die Displayinformation den Fortschritt an sowie die Anzahl der gefundenen Digitalradio-Stationen.



Nach Beendigung des Sendersuchlaufs wird die erste Station in alphanumerischer Reihenfolge angezeigt und der Sender gespielt.

Hinweis:

Falls keine Sender gefunden wurden, konnte kein Signal empfangen werden.

- ➔ Verändern Sie dann den Standort des Gerätes und führen Sie den Sendersuchlauf erneut durch.
- ➔ Überprüfen Sie ggf. die Signalstärke, siehe S. 17.

Wie Sie die Lautstärke einstellen

Drücken Sie –VOLUME+ 8, um die gewünschte Lautstärke einzustellen.

+ : lauter,

– : leiser.

Wie Sie DAB- und UKW-Betrieb wählen

- ➔ Drücken Sie die Taste FM/DAB 3, um zwischen DAB-Radio und UKW-Radio zu wechseln.

Wie Sie das Gerät ausschalten

- ➔ Um das Radio auszuschalten, Taste  POWER 2 drücken, das Display erlischt.

In der Stellung OFF ist das Gerät ausgeschaltet aber mit dem Stromnetz verbunden.

Was ist DAB

DAB ist ein neues digitales Format, durch welches Sie kristallklaren Sound in CD-Qualität hören können. Selbst im Auto oder im Zug haben Sie somit einen guten, geräuschfreien Empfang. DAB Broadcast benutzt einen Hochgeschwindigkeits-Datenstream im Radiokanal.

Anders als bei herkömmlichen Analogradiosendern werden bei DAB mehrere Sender auf ein und derselben Frequenz ausgestrahlt. Dies nennt man Ensemble oder Multiplexe. Ein Ensemble setzt sich aus der Radiostation sowie mehreren Servicekomponenten oder Datendiensten zusammen, welche individuell von den Radiostationen gesendet werden. Infos z.B. unter www.digitalradio.de oder www.digitalradio.ch.

Datenkomprimierung

Digital Radio macht sich dabei Effekte des menschlichen Gehörs zunutze. Das menschliche Ohr nimmt Töne, die unter einer bestimmten Mindestlautstärke liegen, nicht wahr. Daten, die sich unter der sog. Ruhehörschwelle befinden, können also herausgefiltert werden. Dies wird ermöglicht, da in einem digitalen Datenstrom zu jeder Informationseinheit auch die zugehörige relative Lautstärke zu anderen Einheiten gespeichert ist. In einem Tonsignal werden zudem bei einem bestimmten Grenzwert die leiseren Anteile von den lautereren überlagert. Alle Toninformationen in einem Musikstück, die unter die sog. Mithörschwelle fallen,

können aus dem zu übertragenden Signal herausgefiltert werden. Dies führt zur Reduzierung des zu übertragenden Datenstroms, ohne einen wahrnehmbaren Klangunterschied für den Hörer (MUSICAM-Verfahren).

Audio Stream

Audiostreams sind bei Digital Radio kontinuierliche Datenströme, die MPEG 1 Audio Layer 2 Frames enthalten und damit akustische Informationen darstellen. Damit lassen sich gewohnte Radioprogramme übertragen und auf der Empfängerseite anhören. In Digital Radio wird das MUSICAM Format verwendet, das zwei MPEG konforme PADs für Zusatzdaten vorsieht. Dies wird auch als PAD Datendienste bezeichnet. Digital Radio bringt Ihnen nicht nur Radio in exzellenter Soundqualität sondern zusätzliche Informationen. Diese können sich auf das laufende Programm beziehen (z.B. Titel, Interpret) oder unabhängig davon sein (z.B. Nachrichten, Wetter, Verkehr, Tipps).

DAB Radioempfang

Service Wahl und Suche

Das Gerät startet automatisch den Sendersuchlauf, wenn es eingeschaltet wird. Sollte kein Sender empfangen werden, erscheint "Service not available" auf dem Display. Dies bedeutet, dass entweder kein Empfang oder nur sehr schwacher Empfang möglich ist. In dem Fall müssen Sie den Standort wechseln.

Wie Sie das Gerät bedienen

Wie Sie einen Suchlauf bei DAB durchführen

Sie können den Suchlauf entweder als „Local scan“ oder als „Full scan“ durchführen. Wir empfehlen stets den „Full scan“-Suchlauf durchzuführen, da dabei alle DAB Band III – Kanäle gescannt und somit alle Sender gefunden werden. Nach erstmaligem Einschalten des DAB-Betriebs wird automatisch ein Fullscan durchgeführt.

- ➔ Alternativ drücken Sie die Taste MENU 9 und halten Sie die Taste gedrückt, wählen Sie durch Drücken von ▲TUNING ▼ 10 > **Full Scan** (oder > **Local scan**). Bestätigen Sie durch Drücken von SELECT 7.
- ➔ Die Suche startet, im Display erscheint der Fortschrittsbalken.

DAB-Station wählen

- ➔ Sie können durch die gefundenen Sender am Gerät schalten. Dazu ▲TUNING ▼ 10 wiederholt drücken.
- ➔ Um einen Sender auszuwählen, SELECT 7 drücken.

Wie Sie DAB-Sender speichern

Der Programm-Speicher kann bis zu 10 Stationen im DAB-Bereich speichern.

Hinweis:

Die gespeicherten Sender bleiben auch bei Stromausfall erhalten.

- ➔ Den gewünschten Sender einstellen.
- ➔ PRESET-Tasten 1, 2, 3, 4 oder 5 drücken und 2 Sekunden gedrückt halten, „Preset # stored“ erscheint im Display.
- ➔ Speichern weiterer Sender auf PRESET 6 - 10: Taste SHIFT 12 drücken und dann PRESET-Tasten 6 ... 10 drücken und gedrückt halten.

Anwählen der programmierten Stationen

- ➔ PRESET-Taste 1 ... 5 drücken.
- ➔ SHIFT-Taste 12 und PRESET-Taste drücken schaltet zu PRESET 6 ... 10.

Haben Sie keinen Sender auf den gewählten Programmplatz gespeichert, erscheint „Preset # empty“.

Löschen einer Programmplatz-Speicherung

- ➔ Neuen Sender auf die jeweilige PRESET-Taste speichern.

Manuelle Senderwahl / Tuning bei DAB

- Drücken Sie die Taste MENU 9 und halten Sie die Taste gedrückt.
- Drücken Sie ▼ TUNING ▲ 10, um > **Manual tune** zu wählen.
- Bestätigen Sie durch Drücken von SELECT 7.
- Drücken Sie ▼ TUNING ▲ 10, um durch die Labels 5A bis 13 F und deren Frequenzen zu schalten und bestätigen Sie mit SELECT 7.
- Wird ein Ensemble auf einem der DAB-Kanäle gefunden, erscheint der Name im Display.
- Drücken Sie die Taste SELECT 7, um das Ensemble zu öffnen, der erste Sender des Ensembles wird angezeigt.
- Drücken Sie ▼ TUNING ▲ 10, um durch die einzelnen Sender des Ensembles durchzuschalten, drücken Sie SELECT 7, um den gewünschten Sender auszuwählen.

Wie Sie die Software-Version darstellen

- Drücken Sie die Taste MENU 9 und halten Sie die Taste gedrückt.
- Wählen Sie mit ▼ TUNING ▲ 10 > **System** und drücken Sie SELECT 7.
- Drücken Sie ▼ TUNING ▲ bis > **Info** erscheint und bestätigen Sie mit SELECT 7.
- > **Sw version** wird dargestellt. Bestätigen Sie durch Drücken der Taste SELECT 7.

Wie Sie Informationen einblenden

- Drücken Sie die Taste MENU 9. Mehrfaches Drücken der Taste 9 schaltet durch verschiedene Informationen, wie z.B. Programmtyp PTY, Multiplexname, Kanal, Frequenz, Signalfehlerrate, Zeit, Datum, Signalinfo/Datenbitrate, DLS.
- Signalinfo:

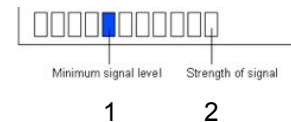

- Die Markierung 1 zeigt den erforderlichen Pegel.
- Sender, deren Signalstärke unterhalb des erforderlichen Pegels liegt, senden kein ausreichendes Signal.

Wie Sie die Datenkompression DRC einstellen

Die Kompressionsrate gleicht Dynamikschwankungen und damit einhergehende Lautstärkevariationen aus.

- ➔ Drücken Sie die Taste MENU 9 und halten Sie die Taste gedrückt und wählen Sie durch Drücken von ▼ TUNING ▲ 10 > **DRC**.
- ➔ Bestätigen Sie durch Drücken von SELECT 7.

Wählen Sie durch Drücken von ▼ TUNING ▲ 10 die Kompressionsrate:

- DRC high – Hohe Kompression
 - DRC low – niedrige Kompression
 - DRC off – Kompression abgeschaltet.
- ➔ Bestätigen Sie durch Drücken von SELECT 7.

Wie Sie einen UKW/FM-Sender einstellen

→ Um zu UKW/FM zu schalten, FM/DAB 3 drücken.

Im Display erscheint die Frequenz sowie „St“ wenn der Sender in Stereo empfangen wird. Sendet der Sender ein RDS-Signal, wird nach kurzer Zeit der Sendername angezeigt.

Manuelle Senderwahl

→ Drücken Sie ▼ TUNING ▲ 10 im UKW-Betrieb, um den gewünschten Sender einzustellen. Das Display zeigt Frequenz an. Jeder Tastendruck verändert die Frequenz in 50 kHz-Schritten.

Automatische Senderwahl

→ Drücken Sie ▼ TUNING ▲ 10 und halten Sie die Taste gedrückt, um den automatischen Sendersuchlauf zu starten. Im Display läuft die Senderfrequenz abwärts/aufwärts.

Wird ein UKW-Sender mit ausreichend starkem Signal gefunden, stoppt der Suchlauf und der Sender wird wiedergegeben.

Hinweis:

Für die Einstellung schwächerer Sender benutzen Sie bitte die manuelle Senderwahl.

Wie Sie UKW-Sender speichern

Der Programm-Speicher kann bis zu 10 Stationen im FM-Bereich (UKW) speichern.

Hinweis:

Die gespeicherten Sender bleiben auch bei Stromausfall erhalten.

- Den gewünschten Sender einstellen.
- PRESET-Tasten 1, 2, 3, 4 oder 5 drücken und 2 Sekunden gedrückt halten, „Preset # stored“ erscheint im Display.
- Speichern weiterer Sender auf PRESET 6 - 10: Taste SHIFT 12 drücken und dann PRESET-Tasten 6 ... 10 drücken und gedrückt halten.

Anwählen der programmierten Stationen

- PRESET-Taste 1 ... 5 drücken.
- SHIFT-Taste 12 und PRESET-Taste drücken schaltet zu PRESET 6 ... 10.

Haben Sie keinen Sender auf den gewählten Programmplatz gespeichert, erscheint „Preset # empty“.

Löschen einer Programmplatz-Speicherung

- Neuen Sender auf die jeweilige PRESET-Taste speichern.

Wie Sie das Gerät auf Werkseinstellung zurücksetzen

Wenn Sie den Standort des Gerätes verändern, z.B. bei einem Umzug, sind möglicherweise die gespeicherten DAB-Sender nicht mehr zu empfangen. Mit dem Zurücksetzen auf Werkseinstellungen können Sie in diesem Fall alle gespeicherten Sender inkl. der PRESETs löschen, um gleichzeitig einen neuen Sendersuchlauf zu starten.

- Drücken Sie im **DAB-Modus** die Taste MENU 9 und halten Sie die Taste gedrückt und wählen Sie mit ▼ TUNING ▲ > **System** und bestätigen Sie durch Drücken von SELECT 7.
- Wählen Sie mit ▼ TUNING ▲ > **System Setup** und bestätigen Sie durch Drücken von SELECT 7.
- > **Factory Reset** erscheint.
- Bestätigen Sie durch Drücken von SELECT 7.

- Folgende Abfrage erscheint:

Press SELECT to
confirm reset

- Drücken Sie die Taste SELECT 7, um das Gerät zurückzustellen oder die MENU-Taste 9, um den Vorgang abubrechen.

Hinweis:

Alle zuvor gespeicherten Sender werden gelöscht.

Wie Sie das Gerät reinigen



Stromschlag!

Um die Gefahr eines elektrischen Schlags zu vermeiden, dürfen Sie das Gerät nicht mit einem nassen Tuch oder unter fließendem Wasser reinigen. Vor dem Reinigen Netzstecker ziehen.

ACHTUNG!

Sie dürfen keine Scheuerschwämme, Scheuerpulver und Lösungsmittel wie Alkohol oder Benzin verwenden.

- Reinigen Sie das Gehäuse mit einem weichen, mit Wasser angefeuchteten Tuch.

Wie Sie die Displayanzeigen aufrufen

Durch Drücken der Taste MENU 9 im UKW-Betrieb können Sie folgende Informationen einblenden:

- Radiotext
- Sendername
- Programmtyp PTY

Wie Sie Fehler beseitigen

Wenn das Gerät nicht wie vorgesehen funktioniert, überprüfen Sie es anhand der folgenden Tabellen.

Wenn Sie die Störung auch nach den beschriebenen Überprüfungen nicht beheben können, nehmen Sie bitte Kontakt mit dem Hersteller auf.

Probleme mit dem Radio

Symptom	Mögliche Ursache/Abhilfe
Es wird kein Radiosender empfangen.	Das Gerät befindet sich nicht im Radio-Modus. Taste FM/DAB drücken.
Es wird kein DAB-Signal empfangen.	Überprüfen Sie, ob in der Region DAB Empfang möglich ist. Richten Sie die Antenne neu aus. Probieren Sie, andere Sender zu empfangen.
Der Ton ist schwach oder von schlechter Qualität.	Andere Geräte, z. B. Fernseher stören den Empfang. Stellen Sie das Gerät weiter entfernt von diesen Geräten auf.
	Die Batterien sind erschöpft. Ersetzen Sie die Batterien durch frische.
	Die Antenne ist nicht ausgezogen oder ausgerichtet. Ziehen Sie die Antenne aus. Drehen Sie die Antenne, um den Empfang zu verbessern.

Probleme mit dem Gerät

Symptom	Mögliche Ursache/Abhilfe
Gerät lässt sich nicht einschalten.	Das Gerät wird nicht mit Strom versorgt. Netzgerät: Schließen Sie das Netzteil richtig an die Netzsteckdose an. Batteriebetrieb: Legen Sie unverbrauchte Batterien ein
Es ist kein Ton zu hören.	Erhöhen Sie die Lautstärke. Ziehen Sie den Kopfhörer-Stecker aus dem Gerät, wenn Sie über Lautsprecher hören möchten. Ggf. ist die falsche Quelle gewählt worden.
Es ist ein Störrauschen zu hören.	In der Nähe des Geräts sendet ein Mobiltelefon oder ein anderes Gerät störende Radiowellen aus. Entfernen Sie das Mobiltelefon oder das Gerät aus der Umgebung des Geräts.
Es treten andere Bedienungsstörungen, laute Geräusche oder eine gestörte Display-Anzeige auf.	Elektronische Bauteile des Geräts sind gestört. Netzgerät: Ziehen Sie den Netzstecker. Lassen Sie das Gerät ca. 10 Sek. von der Stromquelle getrennt. Schließen Sie das Gerät erneut an oder setzen Sie die Batterien ein.
Das Display schaltet sich nicht ein.	Gerät einschalten. Netzstecker ziehen, wieder einstecken, Gerät einschalten.

Technische Daten

Abmessungen Gerät (Breite x Höhe x Tiefe)	200 mm x 100 mm x 50 mm
Gewicht:	ca. 360 g
Spannungsversorgung:	110 – 240 V, 50/60 Hz, 250 mA
Netzteil:	DC 6 V, 500 mA
Standby:	< 1 W
Batteriebetrieb:	4 x AA, 1,5 V (LR6)
Ausgangsleistung:	1 W RMS
Umgebungsbedingungen:	+5 °C bis +35 °C 5 % bis 90 % relative Luftfeuchte (nicht kondensierend)
Radio: Empfangsfrequenzen: Analog UKW Digital Band III, DAB+	UKW 87,5–108 MHz DAB 174–240 MHz
Antenne:	DAB/UKW-Teleskopantenne
Kopfhörer Anschlussbuchse:	3,5 mm

Technische Änderungen und Irrtümer vorbehalten.

Die Abmessungen sind ungefähre Werte.

Richtlinien und Normen



Dieses Produkt entspricht

- der Niederspannungsrichtlinie (2006/95/EC),
- der EMV-Richtlinie (2004/108/EC) und der
- CE-Kennzeichenrichtlinie.

Wie Sie den Hersteller erreichen

DGC GmbH
Graf-Zeppelin-Str. 7
D-86899 Landsberg

Entsorgungshinweise

Entsorgung der Verpackung

Ihr neues Gerät wurde auf dem Weg zu Ihnen durch die Verpackung geschützt. Alle eingesetzten Materialien sind umweltverträglich und wieder verwertbar. Bitte helfen Sie mit und entsorgen Sie die Verpackung umweltgerecht. Über aktuelle Entsorgungswege informieren Sie sich bei Ihrem Händler oder über Ihre kommunale Entsorgungseinrichtung. Vor der Entsorgung des Gerätes sollten die Batterien entfernt werden.



Erstickungsgefahr!

Verpackung und deren Teile nicht Kindern überlassen.

Erstickungsgefahr durch Folien und anderen Verpackungsmaterialien.

Wie Sie das Gerät entsorgen

Altgeräte sind kein wertloser Abfall. Durch umweltgerechte Entsorgung können wertvolle Rohstoffe wieder gewonnen werden. Erkundigen Sie sich in Ihrer Stadt- oder Gemeindeverwaltung nach Möglichkeiten einer umwelt- und sachgerechten Entsorgung des Gerätes.



Dieses Gerät ist entsprechend der Richtlinie 2002/96/EG über Elektro- und Elektronik-Altgeräte (WEEE) gekennzeichnet.

Dieses Produkt darf am Ende seiner Lebensdauer nicht über den normalen Haushaltsabfall entsorgt werden, sondern muss an einem Sammelpunkt für das Recycling von elektrischen und elektronischen Geräten abgegeben werden. Das Symbol auf dem Produkt, der Gebrauchsanleitung oder der Verpackung weist darauf hin. Die Werkstoffe sind gemäß ihrer Kennzeichnung wiederverwertbar. Mit der Wiederverwendung, der stofflichen Verwertung oder anderen Formen der Verwertung von Altgeräten leisten Sie einen wichtigen Beitrag zum Schutze unserer Umwelt.



Lebensgefahr!

Bei ausgedienten Geräten Netzstecker ziehen. Netzkabel durchtrennen und mit dem Stecker entfernen.



Radio numérique portable pour DAB+ et FM DAB 4RS

Manuel d'utilisation

Avant-propos

Ce manuel d'utilisation vous aide en vue d'une utilisation

- conforme aux prescriptions et
- sûre

de votre radio, appelée par la suite installation ou appareil.

Groupe ciblé par ce manuel d'utilisation

Le manuel d'utilisation s'adresse à toute personne, qui

- installe,
- utilise,
- nettoie
- ou élimine l'appareil.

Caractéristiques de présentation de ce manuel d'utilisation

Divers éléments du manuel d'utilisation sont munis de caractéristiques de présentation définies. Ainsi, vous pourrez rapidement vous rendre compte s'il s'agit

de texte normal,

- d'énumérations ou
- d'étapes de manipulation.

Il peut arriver que, dans de rares cas, le logiciel de l'appareil "se bloque" et que l'appareil ne réagisse plus à une commande. Dans ce cas, veuillez procéder de la manière suivante :

- Arrêter l'appareil
- Débrancher la fiche secteur de la prise de courant, retirer les piles
- Attendre quelques instants
- Rebrancher la fiche secteur dans la prise de courant
- Mettre l'appareil en marche

Table des matières

Sécurité et installation de l'appareil	4	Utilisation de l'appareil	16
Sécurité	4	Exécution d'une recherche automatique avec DAB	16
Manipulation des piles	5	Mémorisation des stations DAB	16
Installation de l'appareil	6	Sélection manuelle des stations / recherche de stations en mode DAB	17
Description de l'appareil	8	Affichage de la version logicielle	17
Volume de livraison	8	Comment afficher des informations	17
Caractéristiques particulières de l'appareil	8	Réglage de la compression des données DRC	18
Éléments de commande	9	Réglage d'une station FM	19
Préparation du fonctionnement de l'appareil	11	Comment mémoriser des stations FM	19
Amélioration de la réception d'antenne	11	Restauration des réglages usine de l'appareil	20
Comment insérer les piles	12	Nettoyage de l'appareil	21
Utilisation des fonctions générales de l'appareil	14	Visualisation des informations d'affichage	21
Mise en marche de l'appareil	14	Élimination des dérangements	22
Comment mettre en service l'appareil	14	Caractéristiques techniques	23
Comment régler le volume	14	Comment éliminer l'appareil	24
Comment sélectionner les modes DAB et FM	14		
Arrêt de l'appareil	14		
Qu'est-ce que le format DAB ?	15		

Sécurité et installation de l'appareil

Veillez lire consciencieusement toutes les consignes de sécurité et conservez-les au cas où vous vous poseriez des questions ultérieurement. Respectez toujours tous les avertissements et consignes de ce manuel d'utilisation, ainsi que ceux qui figurent au dos de l'appareil.



Sécurité

Bloc d'alimentation

Attention !

- L'appareil doit uniquement être raccordé à une tension secteur de 110-240 V~, 50/60 Hz. N'essayez jamais d'utiliser l'appareil avec une autre tension.
- La fiche secteur doit seulement être raccordée après la fin de l'installation conforme aux prescriptions.
- Si la fiche secteur est défectueuse ou si l'appareil présente d'autres dommages, il est interdit de mettre l'appareil en marche.
- Lors du débranchement du cordon d'alimentation de la prise de courant, tirer sur la fiche d'alimentation - et non sur le câble.
- Évitez le contact de l'appareil avec l'eau ou l'humidité.
- Afin d'éviter un risque d'incendie et le risque d'un choc électrique, n'exposez pas l'appareil à la pluie ni à toute autre sorte d'humidité.
- Ne mettez pas l'appareil en service à proximité de baignoires, de piscines ou jets d'eau.
- Ne posez pas de récipient contenant des liquides, par ex. un vase à fleurs, sur l'appareil. Ils pourraient se renverser et le liquide qui s'écoule risquerait d'entraîner des dommages considérables, voire un choc électrique.
- Si des corps étrangers ou du liquide devaient parvenir à l'intérieur de l'appareil, débranchez immédiatement la fiche secteur de la prise de courant. Faites vérifier l'appareil par un spécialiste qualifié avant de le remettre en service. Danger de choc électrique en cas d'ouverture du boîtier.
- N'ouvrez pas le boîtier. Danger de choc électrique en cas d'ouverture du boîtier.
- N'essayez jamais de réparer vous-même un appareil défectueux. Adressez-vous toujours à nos points de service après-vente.
- N'ouvrez en aucun cas l'appareil – seul un spécialiste doit l'ouvrir.
- Ne posez pas de bougies allumées ou autres sources potentielles d'incendie sur l'appareil.
- Ne laissez jamais des enfants utiliser cet appareil sans surveillance.

- Faites effectuer les travaux de maintenance uniquement par des spécialistes qualifiés. Sinon, vous ou d'autres personnes pourriez être exposés à un danger.
- L'appareil reste branché au secteur, même lorsqu'il est en mode veille. Débranchez la fiche secteur de la prise de courant si vous n'utilisez pas l'appareil pendant une période prolongée. Tirez uniquement au niveau de la fiche secteur, pas le câble.
- N'écoutez pas la radio avec un volume sonore trop élevé, car cela pourrait entraîner des troubles auditifs durables.
- L'écoulement des piles peut endommager l'appareil. Si vous n'utilisez pas l'appareil pendant une période prolongée, retirez les piles du compartiment des piles.
- Les piles ou accumulateurs rechargeables ont un nombre limité de cycles de charge. Si vous constatez que la durée de lecture diminue, vous devriez remplacer les accumulateurs.

Attention !

Manipulation des piles

- Veillez à ce que les piles restent hors de portée des enfants. Les enfants peuvent porter les piles à la bouche et les avaler, ce qui peut conduire à de graves problèmes de santé. En pareil cas, consultez immédiatement un médecin !
- Les piles normales ne doivent pas être rechargées, être chauffées ou lancées au feu (**risque d'explosion !**).
- Remplacez à temps des piles devenues faibles.
- Remplacez toujours toutes les piles en même temps et utilisez des piles de même type.
- Les piles usagées ou endommagées peuvent provoquer des irritations cutanées. Veillez à porter des gants de protection appropriés. Nettoyez le compartiment des piles avec un chiffon sec.
- Les piles normales ne doivent pas être rechargées, chauffées ou lancées au feu (**risque d'explosion !**).
- Ne court-circuitez pas les connexions de l'accumulateur ! Ceci entraînerait la destruction de l'accumulateur.

Remarque importante concernant l'élimination :

Les piles peuvent contenir des produits toxiques qui sont nuisibles pour la santé et l'environnement.

- Les piles sont soumises à la directive européenne 2006/66/CE. Elles ne doivent pas être éliminées avec les ordures ménagères normales.
- Veuillez vous informer sur les prescriptions locales en matière de gestion des déchets séparée des piles, étant donné que l'élimination correcte permet de protéger l'environnement et l'homme contre des conséquences négatives potentielles.

Ce pictogramme se trouve sur les piles à substances nocives :



Installation de l'appareil

- Installez l'appareil sur un support solide, sûr et horizontal. Veillez à une bonne ventilation.
- Ne posez pas l'appareil sur des surfaces molles telles que moquettes, tapis, couvertures, ou à proximité de rideaux ou de tentures murales. Les ouvertures d'aération pourraient être obstruées. La circulation de l'air nécessaire risquerait d'être interrompue et l'appareil pourrait prendre feu.
- L'appareil ne doit pas être recouvert par des rideaux, des couvertures ou des journaux
- N'installez pas l'appareil à proximité de sources de chaleur telles que des radiateurs. Evitez l'ensoleillement direct et les emplacements exposés à une quantité exceptionnelle de poussières.
- L'appareil ne doit pas être installé dans des locaux avec un taux d'humidité de l'air élevé, p. ex. cuisine ou sauna, étant donné que des dépôts d'eau de condensation risqueraient d'endommager l'appareil. L'appareil est prévu pour un fonctionnement dans un environnement sec et au sein d'un climat tempéré, et ne doit pas être exposé aux gouttes d'eau ni aux projections d'eau.
- Vous ne devez utiliser l'appareil qu'en position horizontale.

- Ne posez pas d'objets lourds sur l'appareil.
- Lorsque vous déplacez l'appareil d'un environnement froid vers un environnement chaud, de l'humidité peut se former à l'intérieur de l'appareil. Dans ce cas, attendez environ une heure avant de le mettre en service.
- Posez le câble d'alimentation de manière à éviter tous risques de trébuchement.
- Veillez toujours à une bonne accessibilité au câble d'alimentation ou au connecteur, de manière à pouvoir débrancher rapidement l'appareil de l'alimentation électrique ! La prise doit être située le plus près possible de l'appareil.
- Pour le raccordement au secteur, enfoncez complètement la fiche secteur dans la prise.
- Utilisez un raccordement secteur approprié et évitez d'utiliser des multiprises !
- Ne pas toucher la fiche d'alimentation avec les mains mouillées, risque d'électrocution !
- En cas de dérangements ou de formation de fumée et d'odeurs provenant de l'appareil, retirez immédiatement la fiche secteur de la prise de courant !
- Débranchez la fiche secteur si un orage menace.
- Débranchez la fiche secteur si l'appareil n'est pas utilisé pendant une période prolongée, par ex. avant d'entreprendre un voyage.
- Un volume trop élevé, surtout lors de l'utilisation d'un casque, peut conduire à des dommages auditifs.
- Ne placez pas l'appareil à proximité d'équipements générant des champs magnétiques de forte intensité (moteurs, haut-parleurs, transformateurs par exemple).
- Ne laissez pas l'appareil dans une voiture fermée et stationnée en plein soleil, sinon le boîtier risque de se déformer.

Description de l'appareil

Volume de livraison

Veillez vérifier que tous les accessoires mentionnés ci-dessous sont présents :

- radio DAB avec antenne télescopique,
- Bloc d'alimentation, 6 V, 500 mA
- le présent manuel d'utilisation.

Caractéristiques particulières de l'appareil

- Avec la radio DAB numérique, l'on dispose d'un nouveau format numérique, qui permet d'écouter un son cristallin en qualité CD.

- La radio reçoit les fréquences FM 87,5–108 MHz (analogique) et DAB 174–240 MHz (numérique).
- Vous pouvez mémoriser respectivement 10 stations sur les emplacements de programme PRESET en mode DAB ou FM. Avec des piles alcalines de type AA, vous pouvez utiliser l'appareil indépendamment du secteur pendant env. 6 heures.
- L'afficheur est pourvu d'un rétroéclairage qui, en mode de fonctionnement sur piles, est désactivé 10 secondes après la pression d'une touche.

Éléments de commande

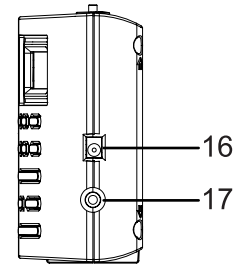
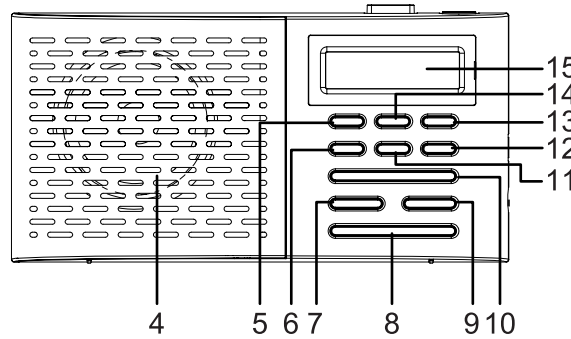
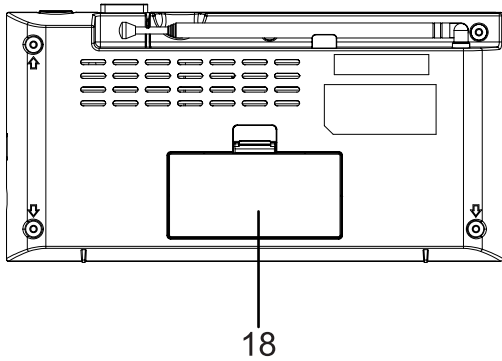
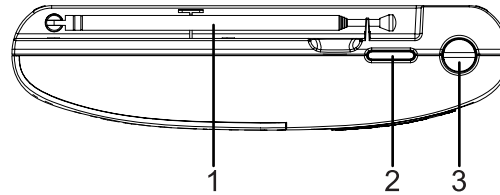

Description de l'appareil

1		Antenne télescopique DAB/FM
2	POWER	Mise en marche, arrêt de l'appareil
3	FM / DAB	Sélecteur radio numérique DAB, FM
4		Haut-parleurs
5	1 / 6	Stations PRESET programmées
6	4 / 9	Stations PRESET programmées
7	SELECT	Activation d'une option de menu, confirmation de la sélection
8	- VOLUME +	Touches de réglage du volume sonore : + plus fort, - : moins fort
9	MENU	Ouverture du menu Affichage d'informations
10	▼ TUNING ▲	Menu : Navigation dans les menus DAB : Réglage de station FM : Pression longue sur la touche : recherche automatique de stations ; Pression courte sur la touche : réglage manuel de la fréquence (par pas de 0,05 MHz)
11	5 / 10	Stations PRESET programmées
12	SHIFT	Commutation vers PRESET 6 – 10

13	3 / 8	Stations PRESET programmées
14	2 / 7	Stations PRESET programmées
15		Afficheur
16	6 V c.c.	Prise de raccordement bloc d'alimentation
17	STEREO	Prise casque fiche jack 3,5 mm
18		Compartiment des piles
-		Plaque signalétique (dos de l'appareil)

Préparation du fonctionnement de l'appareil

Raccordez l'appareil au réseau électrique (110 V – 240 V, 50/60 Hz) par le biais du bloc d'alimentation secteur fourni.

- Pour l'alimentation électrique de l'appareil, branchez tout d'abord le câble du bloc d'alimentation sur la prise femelle 16 (DC 6V) de l'appareil, puis branchez la fiche secteur sur la prise de courant.
- Assurez-vous que la tension de service du bloc d'alimentation correspond à la tension secteur locale, avant de le brancher sur la prise murale.

"Welcome to Radio" apparaît après la première connexion au secteur.

Remarque :

Utilisez uniquement le bloc d'alimentation fourni.

En cas de non-utilisation, débranchez la fiche de la prise de courant. Tirez sur la fiche et non pas sur le câble. Débranchez la fiche secteur si un orage menace. Débranchez la fiche secteur si l'appareil n'est pas utilisé pendant une période prolongée, par ex. avant d'entreprendre un voyage.

La chaleur résultant du fonctionnement doit être évacuée par une circulation d'air suffisante. Pour cette raison, l'appareil ne doit pas être recouvert ou logé dans une armoire fermée. Veillez à disposer d'un espace libre d'au moins 10 cm autour de l'appareil.

Amélioration de la réception d'antenne

Le nombre et la qualité des stations que vous pouvez recevoir dépend des conditions de réception sur le lieu d'installation. L'antenne DAB/FM télescopique 1 permet d'obtenir une excellente réception. Elle doit être orientée dans toute sa longueur en fonction de la meilleure réception possible.

Remarque :

Pour la réception de stations de radio numériques (mode DAB), l'antenne télescopique 1 devrait impérativement être positionnée sur toute sa longueur.

- Essayer le cas échéant à un autre emplacement.

Utilisation d'un casque



Troubles auditifs !

N'écoutez pas la radio avec un volume trop fort via le casque d'écoute, car cela pourrait entraîner des troubles auditifs durables. Avant d'utiliser le casque, réglez le volume de l'appareil au minimum.

Si vous raccordez un casque (non compris dans la livraison), le son des haut-parleurs est coupé.

- Utilisez uniquement un casque avec une prise jack de 3,5 millimètres.
- Branchez la fiche du casque sur la prise casque STEREO 17 de l'appareil.

Le son est maintenant retransmis uniquement par le casque.

- Si vous souhaitez de nouveau écouter par les haut-parleurs, retirez la fiche du casque de la prise de l'appareil.

Comment insérer les piles

Pour un fonctionnement indépendant du secteur, vous pouvez insérer quatre piles AA de 1,5 V (type LR6) (non comprises dans le volume de livraison). De ce fait, l'appareil peut restituer votre musique indépendamment du secteur.

Remarque :

Retirez les piles / accumulateurs si vous n'utilisez pas l'appareil pendant une durée prolongée. Vous éviterez ainsi un écoulement et un endommagement de l'appareil.

- Ouvrez le compartiment à piles sur la face arrière de l'appareil.

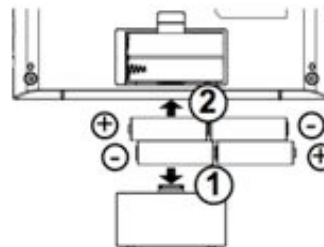

- Insérer les piles comme indiqué, en veillant à la polarité correcte.
- Fermer le compartiment des piles.

Remarque :

Retirez toute pile vide ou faible de l'appareil.

Il convient de veiller à utiliser uniquement des piles ou des accumulateurs de même type. N'utilisez jamais ensemble des piles ou accumulateurs neufs et usagés.

Utilisez des piles protégées contre l'écoulement !

Attention !

Les piles ne doivent pas arriver aux mains des enfants. L'ingestion des piles peut causer de graves troubles de la santé.

Remarque importante concernant la mise au rebut

Les piles peuvent contenir des substances toxiques, nuisibles pour l'environnement.

- ➔ Par conséquent, rebutez les piles conformément aux prescriptions légales en vigueur. Ne jetez en aucun cas les piles avec les ordures ménagères.

Utilisation des fonctions générales de l'appareil

Mise en marche de l'appareil

Pressez la touche  POWER 2 ; l'appareil est mis en marche. L'afficheur s'allume ; "Welcome to Radio" apparaît.

Comment mettre en service l'appareil

Remarque :

→ Avant d'utiliser l'appareil, sortez entièrement l'antenne télescopique 1.

Après la première mise en marche et la sélection du mode DAB, l'appareil effectue une recherche automatique de stations FULLSCAN en mode DAB. Pendant la recherche automatique, l'afficheur indique la progression ainsi que le nombre de stations de radio numériques trouvées.

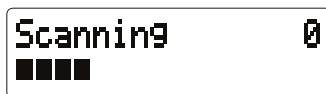

Au terme de la recherche automatique des stations, la première station dans l'ordre alphanumérique est affichée et retransmise.

Remarque :

Si aucune station n'a été trouvée, aucun signal n'a pu être reçu.

- Changez alors l'emplacement de l'appareil et effectuez à nouveau une recherche automatique de stations.
- Contrôlez le cas échéant la force du signal, voir page 17.

Comment régler le volume

Pressez **-VOLUME+ 8** pour régler le volume sonore souhaité.

+ : plus fort,

- : moins fort.

Comment sélectionner les modes DAB et FM

→ Pressez la touche **FM/DAB 3** pour commuter entre radio DAB et radio FM.

Arrêt de l'appareil

→ Pour arrêter la radio, pressez la touche  POWER 2 ; l'afficheur s'éteint.

Dans la position OFF, l'appareil est éteint mais connecté au secteur.

Qu'est-ce que le format DAB ?

DAB est un nouveau format numérique, par l'intermédiaire duquel vous pouvez écouter un son cristallin en qualité CD. Même en voiture ou dans le train, vous disposez ainsi d'une bonne réception, exempte de bruit. DAB Broadcast utilise un flux de données à haute vitesse dans le canal radio.

A la différence des stations de radio analogiques traditionnelles, dans le cas de DAB, plusieurs stations sont diffusées sur une et même fréquence. On appelle cela ensemble ou multiplexe. Un ensemble se compose de la station de radio et de plusieurs composants de service ou services de données, lesquels sont émis individuellement par les stations de radio. Informations, entre autres, sous www.digitalradio.de ou www.digitalradio.ch.

Compression des données

La radio numérique met à profit les effets de l'ouïe humaine. L'oreille humaine ne perçoit pas les sons, qui sont inférieurs à un volume sonore minimal déterminé. Ainsi, les données qui sont inférieures au dit seuil d'audition de repos, peuvent également être éliminées par filtrage. Ceci est possible du fait que dans chaque flux de données numérique relatif à une unité d'information, le volume sonore correspondant, relatif à d'autres unités, est également mémorisé. En outre, dans un signal sonore, les parties moins fortes sont recouvertes par les parties plus fortes, selon un certain seuil limite. Toutes les informations sonores au sein d'une plage musicale, qui sont inférieures au dit seuil effectif d'audibilité dans le bruit, peuvent être éliminées par filtrage

dans le signal à transmettre. Ceci conduit à la réduction du flux de données à transmettre, sans différence de sonorité perceptible pour l'auditeur (procédé MUSICAM).

Trains de séquence audio ("Audio Stream")

Les trains de séquence audio sont, dans le cas de la radio numérique, des flux de données continus, qui contiennent des trains MPEG 1 Audio Layer 2 et décrivent ainsi des informations acoustiques. Ce procédé permet de transmettre les programmes radio habituels et de les écouter côté réception. Dans la radio numérique, l'on utilise le format MUSICAM, qui prévoit deux PAD compatibles MPEG pour les données supplémentaires. Ce format est également désigné services de données PAD. La radio numérique ne vous apporte pas seulement une radio dans une excellente qualité sonore, mais également des informations supplémentaires. Ces informations peuvent se rapporter au programme courant (p. ex. titre, interprète) ou peuvent être d'autre nature (p. ex. informations, météo, trafic, conseils).

Réception radio DAB

Sélection et recherche de service

L'appareil démarre automatiquement la recherche de stations lorsqu'il est enclenché. Si aucune station n'est reçue, "Service not available" (Service indisponible) apparaît à l'affichage. Ceci signifie qu'aucune réception, ou seulement une réception très faible, n'est possible. Dans ce cas, vous devez changer l'emplacement de l'appareil.

Utilisation de l'appareil

Exécution d'une recherche automatique avec DAB

Vous pouvez exécuter la recherche automatique soit en tant que "Local scan" (Balayage local), soit en tant que "Full scan" (Balayage intégral). Nous recommandons d'exécuter systématiquement la recherche "Full scan", étant donné que tous les canaux DAB bande III sont balayés et que toutes les stations sont ainsi trouvées. Une recherche "Full scan" est démarrée automatiquement après la première activation du mode DAB.

- ➔ En guise d'alternative, pressez la touche MENU 9 et maintenez la touche enfoncée ; sélectionnez > **Full Scan** (ou > **Local scan**) en pressant ▼ TUNING ▲ 10. Confirmez en pressant la touche SELECT 7.
- ➔ La recherche démarre, la barre de progression apparaît à l'affichage.

Sélection d'une station DAB

- ➔ Vous pouvez défiler entre les stations trouvées sur l'appareil. Pour ce faire, pressez ▲TUNING ▼ 10 de façon répétée.
- ➔ Pour sélectionner une station, pressez SELECT 7.

Mémorisation des stations DAB

La mémoire de programmes peut mémoriser jusqu'à 10 stations dans la plage DAB.

Remarque :

Les stations restent mémorisées même en cas de coupure de courant.

- ➔ Réglez la station souhaitée.
- ➔ Pressez les touches PRESET 1, 2, 3, 4 ou 5 et les maintenir actionnées pendant 2 secondes ; "Preset # stored" apparaît sur l'afficheur.
- ➔ Mémorisation d'autres stations sur les emplacements PRESET 6 - 10 : Pressez la touche SHIFT 12, puis les touches PRESET 6 ... 10 et les maintenez-les enfoncées.

Sélection des stations programmées

- ➔ Presser la touche PRESET 1 ... 5.
- ➔ Une pression sur la touche SHIFT 12 et sur la touche PRESET permet d'accéder aux emplacements PRESET 6 ... 10.

"PRESET # empty" apparaît si vous n'avez pas mémorisé de station sur l'emplacement programme sélectionné.

Effacement d'un emplacement de programme mémorisé

- ➔ Mémorisez une nouvelle station sur la touche Preset respective.

Sélection manuelle des stations / recherche de stations en mode DAB

- Pressez la touche MENU 9 et maintenez-la actionnée.
- Pressez ▼ TUNING ▲ 10 pour sélectionner > **Manual tune**.
- Confirmez en pressant la touche SELECT 7.
- Pressez ▼ TUNING ▲ 10 pour commuter entre 5A à 13 F et leurs fréquences, et validez au moyen de SELECT 7.
- Si un ensemble est trouvé sur l'un des canaux DAB, le nom apparaît à l'affichage.
- Pressez la touche SELECT 7 pour ouvrir l'ensemble ; la première station de l'ensemble est affichée.
- Pressez ▼ TUNING ▲ 10 pour commuter entre les différentes stations de l'ensemble ; pressez SELECT 7 sélectionner la station souhaitée.

Affichage de la version logicielle

- Pressez la touche MENU 9 et maintenez-la actionnée.
- Sélectionnez > **System** au moyen de ▼ TUNING ▲ 10, puis pressez SELECT 7.
- Pressez ▼ TUNING ▲ jusqu'à l'apparition de > **Info** et validez au moyen de SELECT 7.
- > **Sw version** est affiché. Confirmez en pressant la touche SELECT 7.

Comment afficher des informations

- Pressez la touche MENU 9. Une pression répétée sur la touche 9 permet de commuter entre les différentes informations comme p. ex. le type de programme PTY, le nom multiplexe, le canal, la fréquence, le taux d'erreur de signal, la date, l'heure, l'information sur le signal / le débit binaire des données, DLS.
- Info signal :

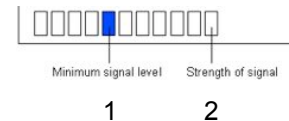

- Le repère 1 indique le niveau nécessaire.
- Les stations, dont l'intensité du signal se situe sous le niveau nécessaire, n'émettent pas un signal suffisant.

Réglage de la compression des données DRC

Le taux de compression compense les fluctuations dynamiques et, par conséquent, les variations du volume sonore.

- ➔ Pressez la touche MENU 9 et maintenez la touche enfoncée, puis sélectionnez > **DRC** en pressant ▼ TUNING ▲ 10.
- ➔ Confirmez en pressant la touche SELECT 7.

En tournant ▼ TUNING ▲ 10, sélectionnez le taux de compression :

- DRC high – compression élevée
 - DRC low – compression faible
 - DRC off – compression désactivée.
- ➔ Confirmez en pressant la touche SELECT 7.

Réglage d'une station FM

→ Pour commuter vers FM, presser FM/DAB 3.

La fréquence ainsi que "St" apparaît sur l'afficheur lorsque la station est reçue en mode stéréo. Si la station émet un signal RDS, le nom de la station émettrice est affiché après un court instant.

Sélection manuelle des stations

→ Pressez ▼ TUNING ▲ 10 en mode FM, pour régler la station souhaitée. L'afficheur indique la fréquence. Chaque pression sur la touche modifie la fréquence par pas de 50 kHz.

Sélection automatique des stations

→ Pressez ▼ TUNING ▲ 10 et maintenez la touche actionnée pour démarrer la recherche automatique de stations. La fréquence des stations défile vers le haut / vers le bas sur l'afficheur.

Si une station FM avec un signal suffisant est trouvée, la recherche automatique est arrêtée et la station est restituée.

Remarque :

Pour le réglage de stations plus faibles, veuillez utiliser la sélection manuelle des stations.

Comment mémoriser des stations FM

La mémoire de programmes peut mémoriser jusqu'à 10 stations dans la plage FM.

Remarque :

Les stations restent mémorisées même en cas de coupure de courant.

- Réglez la station souhaitée.
- Pressez les touches PRESET 1, 2, 3, 4 ou 5 et les maintenir actionnées pendant 2 secondes ; "Preset # stored" apparaît sur l'afficheur.
- Mémorisation d'autres stations sur les emplacements PRESET 6 - 10 : Pressez la touche SHIFT 12, puis les touches PRESET 6 ... 10 et les maintenez-les enfoncées.

Sélection des stations programmées

- Presser la touche PRESET 1 ... 5.
- Une pression sur la touche SHIFT 12 et sur la touche PRESET permet d'accéder aux emplacements PRESET 6 ... 10.

"PRESET # empty" apparaît si vous n'avez pas mémorisé de station sur l'emplacement programme sélectionné.

Effacement d'un emplacement de programme mémorisé

- Mémorisez une nouvelle station sur la touche Preset respective.

Restauration des réglages usine de l'appareil

Si vous changez l'emplacement de l'appareil, p. ex. en cas de déménagement, les stations DAB mémorisées ne pourront probablement plus être réceptionnées. A l'aide de la restauration des réglages usine, vous pouvez dans ce cas effacer toutes les stations mémorisées, présélections (PRESET) incluses, afin de démarrer en même temps une nouvelle recherche automatique de stations.

- Pressez en mode **DAB** la touche MENU 9 et maintenez la touche enfoncée, puis sélectionnez > **System** au moyen de ▼ TUNING ▲ 10 et validez en pressant SELECT 7.
- Sélectionnez > **System Setup** au moyen de ▼ TUNING ▲ 10 et validez en pressant SELECT 7.
- > **Factory Reset** apparaît.
- Confirmez en pressant la touche SELECT 7.

- L'affichage suivant apparaît :

Press SELECT to
confirm reset

- Pressez la touche SELECT 7 pour réinitialiser l'appareil ou la touche MENU 9 pour annuler le processus.

Remarque :

Toutes les stations préalablement mémorisées sont effacées.

Nettoyage de l'appareil



Risque d'électrocution !

Afin d'éviter le risque d'un choc électrique, ne lavez pas l'appareil avec un chiffon mouillé ou sous l'eau courante. Avant d'effectuer le nettoyage, débranchez la fiche secteur.

Attention !

N'utilisez pas d'éponge à gratter, de poudre à récurer ni de solvant tel que l'alcool ou l'essence.

→ Nettoyez le boîtier à l'aide d'un chiffon doux légèrement humide.

Visualisation des informations d'affichage

Une pression sur la touche MENU 9 en mode FM vous permet d'afficher les informations suivantes :

- Texte radio
- Nom de la station
- Type de programme PTY

Elimination des dérangements

Si l'appareil ne fonctionne pas comme prévu, contrôlez-le au moyen des tableaux suivants.

Si vous ne pouvez pas éliminer le défaut, même après les contrôles décrits, veuillez contacter le fabricant.

Problèmes avec la radio

Symptôme	Cause possible / remède
L'appareil ne reçoit aucune station.	L'appareil ne se trouve pas en mode radio. Presser la touche FM/DAB.
Aucun signal DAB n'est reçu.	Vérifiez que la réception DAB est possible dans la région. Orientez de nouveau l'antenne. Essayez de recevoir d'autres stations.
Le son est faible ou de mauvaise qualité.	D'autres appareils, p. ex. un téléviseur, perturbent la réception. Placez l'appareil à distance de ceux-ci.
	Les piles sont vides. Remplacez les piles par de nouvelles.
	L'antenne n'est pas déployée ou n'est pas orientée. Sortez l'antenne. Tournez l'antenne afin d'améliorer la réception.

Problèmes avec l'appareil

Symptôme	Cause possible / remède
L'appareil ne peut pas être mis en marche.	L'appareil n'est pas alimenté en courant. Bloc d'alimentation : Raccordez correctement le bloc d'alimentation sur la prise secteur. Fonctionnement sur piles : Insérez des piles non usagées
Aucun son n'est audible.	Augmentez le volume. Retirez la prise pour casque de l'appareil si vous souhaitez écouter par les haut-parleurs. Le cas échéant, la source appropriée n'est pas sélectionnée.
Un bruit parasite est audible.	A proximité de l'appareil, un téléphone portable ou un autre appareil émet des ondes radio parasites. Eloignez le téléphone portable ou l'appareil de l'environnement de l'appareil.
D'autres dérangements dans le fonctionnement, des bruits forts ou un dérangement sur l'afficheur apparaissent.	Des composants électroniques de l'appareil sont perturbés. Bloc d'alimentation : Débranchez la fiche secteur. Laissez l'appareil séparé de la source de courant pendant env. 10 secondes. Raccordez à nouveau l'appareil ou remplacez les piles.
L'afficheur n'est pas activé.	Mettez l'appareil en marche. Débranchez la fiche secteur, rebranchez-la, remettez l'appareil en marche.

Caractéristiques techniques

Dimensions de l'appareil (larg. x haut. x profondeur)	200 mm x 100 mm x 50 mm
Poids :	env. 360 g
Alimentation électrique :	110 – 240 V, 50/60 Hz, 250 mA
Bloc d'alimentation :	6 V c.c., 500 mA
Mode veille :	< à 1 W
Fonctionnement sur piles :	4 x AA, 1,5 V (LR6)
Puissance de sortie :	1 W RMS
Conditions ambiantes :	+5 °C à +35 °C 5 % à 90 % d'humidité relative (sans condensation)
Radio :	
Fréquences de réception :	
FM analogique	FM 87,5–108 MHz
Numérique bande III, DAB+	DAB 174–240 MHz
Antenne :	Antenne télescopique DAB/FM
Prise de raccordement de casque :	3,5 mm

Sous réserve de modifications techniques et d'erreurs.

Les dimensions sont des valeurs approximatives.

Directives et normes



Ce produit est conforme à

- la directive sur la basse tension (2006/95/CE),
- la directive CEM (2004/108/CE) et à
- la directive sur le marquage CE.

Comment contacter le fabricant

DGC GmbH
Graf-Zeppelin-Str. 7
D-86899 Landsberg

Consignes d'élimination

Élimination de l'emballage

Votre nouvel appareil a été protégé par un emballage lors de son acheminement. Tous les matériaux utilisés sont compatibles avec l'environnement et recyclables. Veuillez apporter votre contribution et éliminez l'emballage de façon respectueuse de l'environnement. Concernant les moyens actuels d'élimination des déchets, informez-vous auprès de votre revendeur ou concernant votre installation de gestion de déchets communale. Les piles doivent être retirées de l'appareil avant l'élimination de celui-ci.

Danger d'étouffement !

Ne laissez pas l'emballage et ses éléments à des enfants.

Danger d'étouffement par les films ou d'autres matériaux d'emballage.

Comment éliminer l'appareil

Les appareils usagés ne sont pas des déchets sans valeur. Une élimination respectueuse de l'environnement permet de recycler des matières brutes précieuses. Renseignez-vous auprès de l'administration de votre ville ou de votre commune concernant les possibilités d'une élimination réglementaire et respectueuse de l'environnement de l'appareil.



Cet appareil est marqué selon la directive 2002/96/CE concernant les appareils électriques et électroniques usagés (WEEE).

Ce produit, arrivé en fin de vie, ne doit pas être éliminé par le biais des ordures ménagères ordinaires ; il doit être remis à un point de collecte prévoyant le recyclage d'appareils électriques et électroniques. Le symbole figurant sur le produit, dans le manuel d'utilisation ou sur l'emballage, attire votre attention à cet égard. Les matériaux sont recyclables conformément à leur marquage. Avec la réutilisation, le recyclage des matériaux ou d'autres formes de recyclage d'appareils usagés, vous apportez une contribution importante à la protection de notre environnement.

Danger de mort !

Débranchez la fiche secteur sur les appareils, qui ne sont plus utilisés. Déconnectez le câble d'alimentation et débranchez-le avec la fiche.



Radio digitale portatile per DAB+ ed FM DAB 4RS

Istruzioni d'uso

Premessa

Questo manuale aiuta a usare

- in modo sicuro e conforme
- a quanto prescritto

la radio, qui di seguito chiamata impianto o apparecchio.

Destinatari di queste istruzioni d'uso

Le istruzioni d'uso sono rivolte a coloro che

- installano,
- utilizzano,
- puliscono
- o smaltiscono l'apparecchio.

Caratteristiche grafiche di queste istruzioni d'uso

Diversi elementi del manuale sono contrassegnati con simboli particolari. In questo modo risulta facile capire se si tratta di

testo normale,

- elenchi o
- ➔ istruzioni operative.

In rari casi può accadere che il software si blocchi e che di conseguenza l'apparecchio non reagisca più ai comandi. In tali casi procedere nel modo seguente:

- ➔ Spegnere l'apparecchio
- ➔ Togliere la spina dalla presa, rimuovere le batterie
- ➔ Attendere qualche istante
- ➔ Inserire la spina nella presa
- ➔ Accendere l'apparecchio

Indice

Sicurezza e installazione dell'apparecchio.....	4
Sicurezza	4
Utilizzo delle batterie	5
Installazione dell'apparecchio	6
Descrizione dell'apparecchio.....	8
Confezione	8
Caratteristiche particolari dell'apparecchio	8
Comandi.....	9
Preparazione dell'apparecchio prima della messa in funzione	11
Come migliorare la ricezione dell'antenna	11
Come inserire le batterie	12
Come usare le funzioni generali dell'apparecchio... 	14
Accensione dell'apparecchio	14
Messa in funzione dell'apparecchio	14
Come regolare il volume	14
Selezione della modalità DAB ed FM.....	14
Come spegnere l'apparecchio	14
Che cos'è il DAB	15
Utilizzo dell'apparecchio	16
Come eseguire una ricerca con la DAB.....	16
Come memorizzare le stazioni DAB	16
Selezione manuale delle stazioni / Tuning con DAB	17
Come visualizzare la versione software	17
Visualizzazione delle informazioni	17
Impostazione della compressione dati DRC.....	18
Come sintonizzare una stazione VHF/FM	19
Memorizzazione delle stazioni FM.....	19
Come ripristinare le impostazioni standard.....	20
Pulizia dell'apparecchio	21
Come richiamare le indicazioni sul display	21
Come eliminare le anomalie	22
Dati tecnici.....	23
Smaltimento dell'apparecchio	24

Sicurezza e installazione dell'apparecchio

Leggere attentamente le norme di sicurezza e conservarle per eventuali consultazioni successive. Seguire sempre tutte le avvertenze e istruzioni di questo manuale e riportare sul retro dell'apparecchio.



Sicurezza

Alimentatore

Attenzione!

- L'apparecchio può essere collegato solo a una tensione di rete di 110-240 V~, 50/60 Hz. Non cercare mai di far funzionare l'apparecchio con un'altra tensione.
- La spina di rete deve essere collegata solo dopo aver completato correttamente l'installazione.
- Se la spina di rete dell'apparecchio è guasta o se l'apparecchio presenta altri danni, non deve essere messo in funzione.
- Quando si stacca il cavo di rete dalla presa, tirare afferrando la spina e non il cavo.
- Evitare il contatto dell'apparecchio con acqua o umidità.
- Al fine di evitare il rischio di incendio e di scossa elettrica, tenere l'apparecchio al riparo dalla pioggia e dall'umidità.
- Non mettere in funzione l'apparecchio nelle vicinanze di vasche da bagno, piscine o dove si formano spruzzi d'acqua.
- Non mettere mai contenitori con liquidi, es. vasi di fiori, sull'apparecchio. Questi potrebbero rovesciarsi, e il liquido fuoriuscito può provocare danni considerevoli o produrre il rischio di scossa elettrica.
- Qualora corpi estranei o liquidi penetrassero nell'apparecchio, scollegare immediatamente la spina dalla presa di corrente. Fare controllare l'apparecchio da personale specializzato qualificato, prima di rimetterlo in funzione. In caso contrario, c'è il rischio di subire una scossa elettrica.
- Non aprire il contenitore. In caso contrario, c'è il rischio di subire una scossa elettrica.
- Non cercare mai di riparare da soli un apparecchio difettoso. Rivolgersi sempre a uno dei nostri centri di assistenza clienti.
- Non aprite l'apparecchio in nessun caso - è consentito solo a un tecnico esperto.
- Non si devono posare fonti di combustione libere, come ad es. candele accese sull'apparecchio.
- Non permettete mai che i bambini utilizzino da soli l'apparecchio.

- Fare eseguire i lavori di manutenzione sempre da personale specializzato qualificato. Altrimenti si mette in pericolo se stessi e gli altri.
- L'apparecchio rimane collegato alla rete elettrica anche se si trova disattivato in standby. Staccare la spina dalla presa elettrica, nel caso non dovete usare l'apparecchio per lungo tempo. Tirare tenendo soltanto la spina.
- Non ascoltare la radio a volume troppo elevato. Ciò può danneggiare l'udito in modo permanente.

Utilizzo delle batterie

- Tenere le batterie fuori dalla portata dei bambini che potrebbero metterle in bocca e inghiottirle riportando seri danni di salute. In tal caso consultare subito un medico.
- Le batterie normali non devono essere ricaricate, riscaldate o gettate nel fuoco (**pericolo di esplosione**).
- Sostituire a tempo debito le batterie che si stanno esaurendo.
- Sostituire sempre tutte le batterie insieme e utilizzare sempre batterie dello stesso tipo.
- L'eventuale fuoriuscita di liquido dalle batterie potrebbe danneggiare l'apparecchio. Se l'apparecchio

non viene utilizzato per lungo tempo, rimuovere le batterie dall'apposito scomparto.

- Gli accumulatori o le batterie ricaricabili hanno un numero limitato di cicli di carica. Se si constata che la durata di esecuzione diminuisce, si devono inserire nuovi accumulatori.

Attenzione!

- Le batterie danneggiate o da cui sia fuoriuscito del liquido possono provocare ustioni chimiche al contatto con la pelle. In questo caso usare guanti protettivi adeguati. Pulire lo scomparto batterie con un panno asciutto.
- Le batterie normali non devono essere ricaricate, riscaldate o gettate nel fuoco (**pericolo di esplosione!**).
- Non cortocircuitare la connessione dell'accumulatore! Ciò comporterebbe la distruzione dell'accumulatore stesso.

Informazioni importanti sullo smaltimento:

Le batterie possono contenere sostanze nocive, che danneggiano la salute e l'ambiente.

- Le batterie sono soggette alla direttiva europea 2006/66/CE. Non devono essere smaltite con i normali rifiuti domestici.
- Informatevi sulle norme locali relative allo smaltimento separato delle batterie, perché grazie allo smaltimento corretto si evitano possibili conseguenze negative sull'ambiente e sulle persone.

Sulle batterie contenenti sostanze nocive è presente il seguente simbolo:



Installazione dell'apparecchio

- Collocare l'apparecchio su un fondo stabile, sicuro e orizzontale. Provvedere a una buona aerazione.
- Non posare mai l'apparecchio su superfici morbide, come tappeti, coperte o in prossimità di tende e addobbi da parete. Le aperture di aerazione potrebbero rimanere coperte. Si rischia di interrompere la circolazione d'aria necessaria. Questo potrebbe provocare l'incendio dell'apparecchio.
- L'apparecchio non deve essere coperto da tende, coperte o giornali.
- Non collocare l'apparecchio vicino a fonti di calore come radiatori. Evitare i raggi solari diretti e i luoghi con polvere eccessiva.

- Il posto ove collocare l'apparecchio non deve essere scelto in ambienti a umidità elevata, ad es. cucine o saune, perché la formazione di acqua di condensa può provocare danni all'apparecchio. L'apparecchio è destinato all'uso in ambiente asciutto e con clima mite e non deve essere esposto a gocciolamenti o spruzzi d'acqua.
- Durante l'utilizzo, l'apparecchio deve essere sempre in posizione orizzontale.
- Non posare oggetti pesanti sull'apparecchio.
- Quando si sposta l'apparecchio da un ambiente freddo a uno caldo, è possibile che al suo interno si formi della condensa. In questo caso attendere circa un'ora prima di mettere in funzione l'apparecchio.
- Posare il cavo di alimentazione in modo da evitare che qualcuno si inciampi.
- Accertarsi che il cavo di alimentazione o la spina siano sempre facilmente accessibili, in modo da poter staccare rapidamente l'apparecchio dall'alimentazione elettrica! La presa deve trovarsi il più possibile vicino all'apparecchio.
- Per il collegamento alla rete, inserire completamente la spina nella presa.
- Usare un allacciamento alla rete adatto e facilmente accessibile e non usare prese multiple!
- Non afferrare la spina di rete con le mani bagnate: pericolo di scossa elettrica!
- In caso di anomalie o formazione di fumo e odori nell'involucro, staccare subito la spina dalla presa!
- Estrarre la spina prima di un temporale.
- Se l'apparecchio non viene usato per lungo tempo, ad esempio nel caso di un lungo viaggio, estrarre la spina.
- Un volume troppo alto, in particolare se si usano le cuffie, può provocare danni all'udito.
- Non collocare l'apparecchio vicino ad apparecchi che creano forti campi magnetici (ad es. motori, altoparlanti, trasformatori).
- Non lasciare l'apparecchio in un'auto parcheggiata al sole, perché si può deformare l'involucro esterno.

Descrizione dell'apparecchio

Confezione

Accertarsi che siano presenti tutti gli accessori di seguito elencati:

- Apparecchio radio DAB con antenna telescopica,
- alimentatore, 6 V, 500 mA
- il presente manuale d'uso.

Caratteristiche particolari dell'apparecchio



- La radio DAB digitale offre un nuovo formato digitale, che permette di avere un sound con una qualità pari a quella dei CD.

- La radio riceve sulle frequenze FM 87,5–108 MHz (analogico) e DAB 174–240 MHz (digitale).
- È possibile memorizzare 10 emittenti per volta con la programmazione PRESET in modalità DAB o FM. È possibile far funzionare l'apparecchio staccato dalla rete elettrica per circa 6 ore con batterie alcaline AA.
- Il display possiede una retroilluminazione che, in caso di funzionamento a batteria, si spegne 10 secondi dopo che è stato premuto l'ultimo tasto.

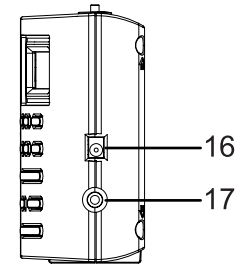
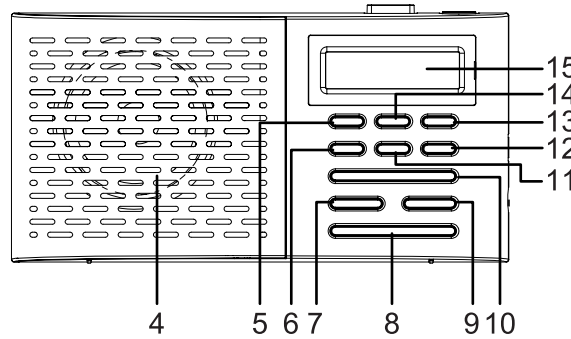
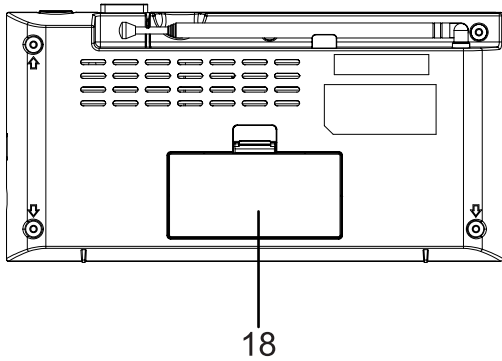
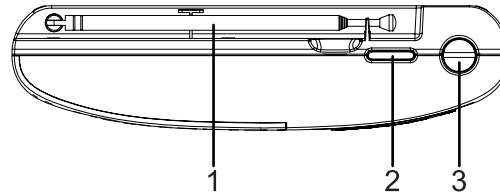
Comandi



Descrizione dell'apparecchio

1		Antenna telescopica DAB/FM
2		Accensione, spegnimento dell'apparecchio
3	FM / DAB	Interruttore di selezione radio digitale DAB, FM
4		Altoparlanti
5	1 / 6	Emittenti programmate PRESETS
6	4 / 9	Emittenti programmate PRESETS
7	SELECT	Attivazione opzione menu, conferma della selezione
8	- VOLUME +	Tasti del volume: + più alto, - : più basso
9	MENU	Apertura menu Visualizzazione informazioni
10		Menu: navigazione nei menu DAB: impostazione delle emittenti FM: pressione prolungata del tasto: ricerca automatica emittenti; pressione breve del tasto: regolazione manuale della frequenza (a salti di 0,05 MHz)
11	5 / 10	Emittenti programmate PRESETS
12	SHIFT	Passaggio ai PRESET 6 – 10

13	3 / 8	Emittenti programmate PRESETS
14	2 / 7	Emittenti programmate PRESETS
15		Display
16	DC 6V	Presa di collegamento alimentatore
17	STEREO	Presa per cuffie spinotto da 3,5 mm
18		Vano batterie
-		Targhetta (lato posteriore)

Preparazione dell'apparecchio prima della messa in funzione

Collegare l'apparecchio alla rete elettrica con l'alimentatore in dotazione (110 V – 240 V, 50/60 Hz).

- ➔ Per l'alimentazione elettrica dell'apparecchio, per prima cosa inserire il cavo dell'alimentatore nella presa 16 (DC 6V) dell'apparecchio e successivamente la spina nella presa.
- ➔ Prima di collegare l'alimentatore alla presa alla parete, assicurarsi che la tensione dell'alimentatore sia uniforme alla tensione di rete locale.

Dopo il primo collegamento elettrico, sul display viene visualizzato "Welcome to Radio".

Nota:

Usare solo l'alimentatore in dotazione.

In caso di non utilizzo, estrarre la spina dalla presa. Tirare tenendo la spina e non il cavo. Estrarre la spina prima di un temporale. Se l'apparecchio non viene usato per lungo tempo, ad esempio nel caso di un lungo viaggio, estrarre la spina.

Per eliminare il calore che si sviluppa durante il funzionamento deve essere garantita una sufficiente aerazione. Pertanto, non coprire l'apparecchio e non collocarlo in un armadio chiuso. Lasciare uno spazio libero di almeno 10 cm intorno all'apparecchio.

Come migliorare la ricezione dell'antenna

Il numero e la qualità delle stazioni ricevute dipendono dalle condizioni di ricezione nel luogo d'installazione. Con l'antenna telescopica DAB/FM 1 si può ottenere una ricezione eccellente. Questa antenna deve essere orientata per tutta la sua lunghezza nella direzione di ricezione più favorevole.

Nota:

Per la ricezione di stazioni digitali (funzionamento DAB) l'antenna telescopica 1 deve assolutamente essere allungata completamente.

- Eventualmente provare in un altro posto.

Utilizzo della cuffia



Danni all'udito!

Non ascoltare la radio a volume troppo elevato con le cuffie. Ciò può danneggiare l'udito in modo permanente. Prima di usare le cuffie, regolare il volume dell'apparecchio al volume minimo.

Quando si collegano le cuffie (non in dotazione), il volume degli altoparlanti è azzerato.

- Usare soltanto cuffie con spina jack da 3,5 millimetri.
- Inserire lo spinotto della cuffia nella relativa presa STEREO 17 dell'apparecchio.

La riproduzione del suono avviene ora esclusivamente attraverso le cuffie.

- Se si desidera ascoltare nuovamente attraverso gli altoparlanti, estrarre la spina della cuffia dalla relativa presa sull'apparecchio.

Come inserire le batterie

Per un funzionamento indipendente dalla rete elettrica sono necessarie quattro batterie AA, 1,5 V (tipo LR6) (non comprese nella confezione). In tal modo l'apparecchio è in grado di funzionare anche se non collegato alla rete elettrica.

Nota:

Nel caso in cui l'apparecchio non venga utilizzato per molto tempo, estrarre le batterie/gli accumulatori che, esaurendosi, potrebbero danneggiare l'apparecchio.

- Aprire lo scomparto batterie sul lato posteriore dell'apparecchio.

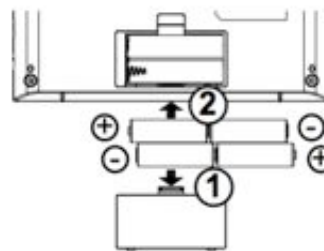

- Inserire le batterie come indicato, prestando attenzione alla polarità.
- Chiudere lo scomparto batterie.

Nota:

Estrarre dall'apparecchio le batterie quando sono esaurite o quasi.

Utilizzare solo batterie o accumulatori dello stesso tipo. Non utilizzare mai batterie vecchie e nuove insieme.

Utilizzare batterie sigillate contro la perdita di liquido.

Attenzione!

Lasciare le batterie fuori dalla portata dei bambini. L'inghiottimento di batterie può provocare seri danni alla salute.

Informazioni importanti sullo smaltimento

Le batterie possono contenere sostanze tossiche, che danneggiano l'ambiente.

- Quindi le batterie vanno sempre smaltite nel rispetto delle norme di legge vigenti. Non gettare mai le batterie tra i normali rifiuti domestici.

Come usare le funzioni generali dell'apparecchio

Accensione dell'apparecchio

Premere il tasto  POWER 2 per accendere l'apparecchio. Il display lampeggia e visualizza "Welcome to Radio".

Messa in funzione dell'apparecchio

Nota:

➔ Prima dell'utilizzo estrarre completamente l'antenna telescopica 1.

Dopo la prima accensione e selezione della modalità di funzionamento DAB, l'apparecchio esegue automaticamente una ricerca rapida FULLSCAN in modalità DAB. Durante la ricerca il display visualizza il progredire della ricerca e il numero delle stazioni digitali trovate.

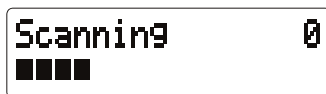

Una volta conclusa la ricerca automatica delle emittenti viene visualizzata e riprodotta la prima stazione in ordine alfanumerico.

Nota:

Se non viene rilevata alcuna stazione emittente, potrebbe non esserci alcun segnale.

- ➔ Spostare l'apparecchio ed eseguire una nuova ricerca delle stazioni emittenti.
- ➔ Controllare eventualmente la potenza del segnale, vedere pag. 17.

Come regolare il volume

Premere **-VOLUME+ 8**, per impostare il volume desiderato.

- + : per alzare il volume,
- : per abbassarlo.

Selezione della modalità DAB ed FM

➔ Premere il tasto **FM/DAB 3**, per passare dalla radio DAB alla radio FM e viceversa.

Come spegnere l'apparecchio

➔ Per spegnere la radio premere il tasto  POWER 2, il display si spegne.

In posizione OFF l'apparecchio è spento ma è collegato alla rete elettrica.

Che cos'è il DAB

DAB è un nuovo formato digitale, che permette di ascoltare un suono che ha la stessa qualità dei CD. Anche in auto o in treno, quindi, la ricezione sarà buona e senza fruscii. DAB Broadcast utilizza uno stream di dati ad alta velocità nel canale radio.

Diversamente dalle tradizionali stazioni analogiche, con il DAB molte stazioni trasmettono sulla stessa frequenza. Ciò viene detto ensemble o multiplexer. Un ensemble è costituito dalla stazione radio e da numerosi componenti service o dati, che vengono trasmessi individualmente dalle stazioni. Per informazioni consultare www.digitalradio.de o www.digitalradio.ch.

Compressione dei dati

La radio digitale sfrutta le caratteristiche del sistema uditivo umano. L'orecchio umano non percepisce suoni al di sotto di una certa soglia di volume. I dati che si trovano al di sotto di questa soglia, detta "udibilità della soglia al silenzio", possono quindi essere filtrati. Ciò è possibile perché in un flusso di dati digitale di ogni unità di informazioni è memorizzato anche il suo volume, relativo ad altre unità. In un segnale audio, inoltre, i dati con un volume inferiore a un determinato limite vengono coperti da quelli con volume maggiore. Tutte le informazioni audio in un brano di musica che cadono sotto la cosiddetta soglia di mascheramento uditivo, possono essere filtrate dal segnale da trasmettere.

Ciò porta a una riduzione del flusso di dati da trasmettere, senza che ci sia una percepibile differenza nel suono per l'ascoltatore (il termine tecnico per questo processo è MUSICAM).

Audiostream

Gli audiostream della radio digitale sono flussi di dati costanti, che contengono frame MPEG 1 Audio Layer 2 con cui rappresentano le informazioni acustiche. Ciò permette di trasmettere i programmi radiofonici tradizionali e di ascoltarli. Nella radio digitale si utilizza il formato MUSICAM, che prevede due PAD conformi a MPEG per i dati supplementari. Questi sono anche chiamati servizi dati PAD. La radio digitale offre non solo un'eccellente qualità del suono, ma anche informazioni supplementari. Esse possono riferirsi al programma in corso (ad es. titolo, interprete) oppure essere indipendenti (ad es. notiziari, meteo, traffico, consigli).

Ricezione radio DAB

Service, selezione e ricerca

L'apparecchio inizia automaticamente la ricerca delle stazioni non appena viene acceso. Se la ricezione di emittenti non è possibile, viene visualizzato "Service not available" sul display. Questo significa che non è possibile alcuna ricezione o che la ricezione è molto debole. In tal caso spostare l'apparecchio.

Utilizzo dell'apparecchio

Come eseguire una ricerca con la DAB

È possibile eseguire la ricerca automatica come "Local scan" o come "Full scan". Si consiglia di eseguire sempre la ricerca "Full scan", perché analizza tutti i canali DAB Band III e quindi è in grado di trovare tutte le stazioni. Dopo la prima accensione della modalità DAB viene eseguito automaticamente un Fullscan.

- In alternativa premere il tasto MENU 9 e mantenere il tasto schiacciato; premendo ▲TUNING ▼ 10 selezionare > **Full Scan** (o > **Local scan**). Confermare premendo SELECT 7.
- La ricerca inizia, sul display viene visualizzata la barra di avanzamento.

Scelta della stazione DAB

- È possibile scorrere le emittenti trovate sull'apparecchio. È sufficiente premere ripetutamente ▲TUNING ▼ 10.
- Per selezionare un'emittente premere SELECT 7.

Come memorizzare le stazioni DAB

La memoria programmi può memorizzare fino a 10 stazioni nell'area DAB.

Nota:

Le emittenti memorizzate permangono anche in caso di assenza di corrente.

- Impostare la stazione desiderata.
- Premere i tasti PRESET 1, 2, 3, 4 o 5 e tenerli premuti per 2 secondi, sul display viene visualizzato "Preset # stored".
- Memorizzazione di ulteriori emittenti su PRESET 6 - 10: Premere il tasto SHIFT 12 e poi premere e tenere premuti i tasti PRESET 6 ... 10.

Selezione delle stazioni programmate

- Premere i tasti PRESET 1 ... 5.
- Premere il tasto SHIFT 12 e PRESET per passare a PRESET 6 ... 10.

Se non è stata memorizzata nessuna emittente nella posizione di programma selezionata, viene visualizzato "PRESET # empty".

Cancellare una posizione di programma

- Salvare una nuova stazione nel posto di memoria abbinato al pulsante Preset.

Selezione manuale delle stazioni / Tuning con DAB

- Premere il tasto MENU 9 e tenerlo premuto.
- Premere ▼ TUNING ▲ 10 per > selezionare **Manual tune**.
- Confermare premendo SELECT 7.
- Premere ▼ TUNING ▲ 10, per scorrere tra le label da 5A fino a 13 F e le relative frequenze, quindi confermare con SELECT 7.
- Quando si trova un ensemble su uno dei canali DAB, sul display compare il nome.
- Premere il tasto SELECT 7, per aprire l'ensemble; viene visualizzata la prima emittente dell'ensemble.
- Premere ▼ TUNING ▲ 10 per scorrere tra le singole emittenti dell'ensemble, poi premere SELECT 7 per selezionare l'emittente desiderata.

Come visualizzare la versione software

- Premere il tasto MENU 9 e tenerlo premuto.
- Con ▼ TUNING ▲ 10 selezionare > **System** e premere SELECT 7.
- Premere ▼ TUNING ▲ finché non compare > **Info** e confermare con SELECT 7.
- Viene visualizzato > **Sw version**. Confermare premendo il tasto SELECT 7.

Visualizzazione delle informazioni

- Premere il tasto MENU 9. Se si preme più volte il tasto 9 si scorrono diverse informazioni, come ad es. tipo di programma PTY, nome multiplex, canale, frequenza, tasso di errore segnale, ora, data, info segnale/bitrate dati, DLS.
- Info segnale:

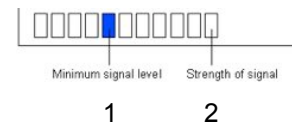

- La marcatura 1 mostra il livello necessario.
- Le emittenti, la cui intensità di segnale si trova al di sotto del livello richiesto, non inviano un segnale sufficiente.

Impostazione della compressione dati DRC

Il grado di compressione compensa le oscillazioni dinamiche e quindi le variazioni di volume in arrivo.

- ➔ Premere il tasto MENU 9, mantenere il tasto premuto e premendo ▼ TUNING ▲ 10 selezionare > **DRC**.
- ➔ Confermare premendo SELECT 7.

Selezionare il livello di compressione premendo ▼ TUNING ▲ 10:

- DRC high – compressione elevata
 - DRC low – compressione bassa
 - DRC off – compressione disattivata.
- ➔ Confermare premendo SELECT 7.

Come sintonizzare una stazione VHF/FM

→ Per passare a FM premere FM/DAB 3.

Sul display viene visualizzata la frequenza, così come "St", quando la ricezione dell'emissione avviene in stereo. Se l'emittente invia un segnale RDS, dopo breve tempo viene visualizzato il nome dell'emittente.

Selezione manuale della stazione emittente

→ Premere ▼ TUNING ▲ 10 in modalità FM per sintonizzare l'emittente desiderata. Sul display compare la frequenza. Ogni volta che il tasto viene premuto, la frequenza viene variata di 50 kHz.

Selezione automatica delle stazioni

→ Premere ▼ TUNING ▲ 10 e tenerlo premuto per avviare la ricerca rapida delle emittenti. Sul display scorre in avanti o indietro la frequenza di stazioni emittenti.

Quando viene trovata una stazione FM con un segnale sufficientemente potente, la ricerca si arresta e inizia la riproduzione dei programmi della stazione.

Nota:

Per sintonizzare stazioni più deboli si consiglia di utilizzare la selezione manuale delle stazioni.

Memorizzazione delle stazioni FM

La memoria programmi può memorizzare fino a 10 stazioni nella banda FM.

Nota:

Le emittenti memorizzate permangono anche in caso di assenza di corrente.

- Impostare la stazione desiderata.
- Premere i tasti PRESET 1, 2, 3, 4 o 5 e tenerli premuti per 2 secondi, sul display viene visualizzato "Preset # stored".
- Memorizzazione di ulteriori emittenti su PRESET 6 - 10: Premere il tasto SHIFT 12 e poi premere e tenere premuti i tasti PRESET 6 ... 10.

Selezione delle stazioni programmate

- Premere i tasti PRESET 1 ... 5.
- Premere il tasto SHIFT 12 e PRESET per passare a PRESET 6 ... 10.

Se non è stata memorizzata nessuna emittente nella posizione di programma selezionata, viene visualizzato "PRESET # empty".

Cancelar una posizione di programma

- Salvare una nuova stazione nel posto di memoria abbinato al pulsante Preset.

Come ripristinare le impostazioni standard

Quando si cambia la collocazione dell'apparecchio, ad es. in caso di un trasloco, è possibile che le stazioni DAB memorizzate non si sentano più. Con il reset alle impostazioni di fabbrica è possibile in questo caso cancellare tutte le emittenti memorizzate incl. i PRESET, per avviare contemporaneamente una nuova ricerca automatica delle emittenti.

- ➔ In **modalità DAB** premere il tasto MENU 9, mantenerlo premuto e con ▼ TUNING ▲ selezionare > **System** quindi confermare premendo SELECT 7.
- ➔ Con ▼ TUNING ▲ selezionare > **System Setup** e confermare premendo SELECT 7.
- ➔ Viene visualizzato > **Factory Reset**.
- ➔ Confermare premendo SELECT 7.

- ➔ Viene visualizzata la seguente richiesta:

Press SELECT to
confirm reset

- ➔ Premere il tasto SELECT 7 per ripristinare le impostazioni dell'apparecchio oppure il tasto MENU 9 per interrompere il procedimento.

Nota:

Tutte le stazioni precedentemente memorizzate sono state cancellate.

Pulizia dell'apparecchio



Scossa elettrica!

Al fine di evitare il pericolo di una scossa elettrica, non pulire l'apparecchio con un panno umido o con l'acqua corrente. Prima della pulizia staccare la spina.

Attenzione!

Non usare spugne abrasive, polvere abrasiva e solventi come alcol o benzina.

→ Pulire la custodia con un panno morbido, inumidito con acqua.

Come richiamare le indicazioni sul display

Premendo il tasto MENU 9 in modalità FM è possibile richiamare le informazioni seguenti:

- Testo radio
- Nome stazione emittente
- Tipologia di programma PTY

Come eliminare le anomalie

Se l'apparecchio non funziona come previsto, effettuare una verifica utilizzando le seguenti tabelle.

Se non si riesce a eliminare l'anomalia neanche dopo aver effettuato le verifiche descritte, contattare la casa produttrice.

Problemi con la radio

Sintomo	Possibile causa/rimedio
Non si riceve nessuna stazione radio.	L'apparecchio non è nella modalità Radio. Premere il tasto FM/DAB.
Non si riceve alcun segnale DAB.	Controllare se nella regione è possibile la ricezione DAB. Orientare nuovamente l'antenna. Provare a ricevere altre stazioni.
Il suono è debole o di cattiva qualità.	Altri apparecchi, ad es. il televisore, disturbano la ricezione. Posizionare l'apparecchio lontano da questi apparecchi. Le batterie sono esaurite. Sostituire le batterie con batterie nuove. L'antenna non è estratta o orientata correttamente. Estrarre l'antenna. Girare l'antenna per migliorare la ricezione.

Problemi con l'apparecchio

Sintomo	Possibile causa/rimedio
L'apparecchio non si accende.	L'apparecchio non è alimentato dalla corrente. Alimentatore di rete: Collegare correttamente l'alimentatore alla presa elettrica. Funzionamento con le batterie: Inserire delle batterie nuove.
Non si sente alcun suono.	Aumentare il volume. Estrarre il connettore delle cuffie dall'apparecchio, per sentire attraverso gli altoparlanti. Potrebbe essere stata scelta la fonte sbagliata.
Si sente un fruscio.	Un cellulare o un altro dispositivo posto vicino all'apparecchio emette onde radio che creano disturbo. Allontanare il cellulare o il dispositivo dalla radio.
Vi sono altri disturbi di funzionamento, forti rumori oppure sul display compare un'indicazione non corretta.	I componenti elettronici dell'apparecchio sono disturbati. Alimentatore di rete: Estrarre la spina. Lasciare l'apparecchio per circa 10 sec. staccato dalla fonte di corrente. Collegare nuovamente l'apparecchio oppure inserire le batterie.
Il display non si accende.	Accendere l'apparecchio. Estrarre la spina e reinserirla; accendere l'apparecchio.

Dati tecnici

Dimensioni dell'apparecchio (largh. x alt. x profondità):	200 mm x 100 mm x 50 mm
Peso:	ca. 360 g
Alimentazione della tensione:	110 – 240 V, 50/60 Hz, 250 mA
Presca di alimentazione:	DC 6 V, 500 mA
Standby:	< 1 W
Funzionamento con le batterie:	4 x AA, 1,5 V (LR6)
Potenza di uscita:	1 W RMS
Condizioni ambientali:	da +5°C a +35°C 5% - 90% di umidità relativa dell'aria (che non condensa)
Radio: Gamme di frequenze: FM analogiche Digital Band III, DAB+	FM 87,5–108 MHz DAB 174–240 MHz
Antenna:	Antenna telescopica DAB/FM
Attacco per le cuffie:	3,5 mm

Con riserva di modifiche tecniche ed errori.

Le dimensioni sono approssimative.

Direttive e norme



Questo prodotto è conforme alla

- alla direttiva sulle basse tensioni (2006/95/CE),
- alla direttiva CEM (2004/108/CE) e alla
- direttiva CE per i contrassegni.

Come contattare il produttore

DGC GmbH
Graf-Zeppelin-Str.7
D-86899 Landsberg

Indicazioni per lo smaltimento

Smaltimento dell'imballaggio

Durante il trasporto, il vostro nuovo apparecchio è stato protetto dall'imballaggio. Tutti i materiali usati sono ecologicamente compatibili e riutilizzabili. Contribuite anche voi smaltendo l'imballaggio nel rispetto dell'ambiente. Potete reperire informazioni sui sistemi di smaltimento presso il vostro rivenditore o il vostro centro di smaltimento comunale. Prima dello smaltimento dell'apparecchio rimuovere le batterie.



Pericolo di soffocamento!

Non lasciare l'imballaggio e relativi componenti ai bambini.

Esiste il pericolo di soffocamento a causa delle pellicole e di altri materiali di imballaggio.

Smaltimento dell'apparecchio

I vecchi apparecchi non sono rifiuti privi di valore. Grazie allo smaltimento nel rispetto dell'ambiente, è possibile recuperare materie prime utili. Informarsi presso la propria amministrazione cittadina o comunale circa le opportunità di smaltimento adeguato ed ecologico dell'apparecchio.



Questo apparecchio è contrassegnato in conformità alla direttiva 2002/96/CE relativa ai vecchi apparecchi elettrici ed elettronici (WEEE).

Una volta terminato il suo ciclo di vita, questo prodotto non deve essere smaltito tra i normali rifiuti domestici, ma deve essere consegnato presso un punto di raccolta per il riciclaggio di apparecchi elettrici ed elettronici. Il simbolo sul prodotto, sul manuale d'uso o sull'imballaggio richiama a tale aspetto. I materiali vanno riciclati in base al proprio simbolo. Con il riutilizzo, il recupero dei materiali o altre forme di riciclaggio di vecchi apparecchi si contribuisce in modo decisivo alla protezione del nostro ambiente.



Pericolo di morte!

Una volta che l'apparecchio è fuori servizio, estrarre la spina della corrente elettrica. Estrarre il cavo di rete e rimuoverlo insieme alla spina.