

DAB 23 V1\_09-13



**Radio  
DAB+/FM stéréo  
DAB 23**



**Manuel d'utilisation**

---

## Avant-propos

Ce manuel d'utilisation vous aide en vue d'une utilisation

- conforme aux prescriptions et
- sûre

de votre radio, appelée par la suite installation ou appareil.

## Groupe ciblé par ce manuel d'utilisation

Le manuel d'utilisation s'adresse à toute personne, qui

- installe,
- utilise,
- nettoie
- ou élimine l'appareil.

Les noms des sociétés, des institutions ou des marques mentionnés sont des marques de fabrique ou des marques déposées des propriétaires correspondants.

## Caractéristiques de présentation de ce manuel d'utilisation

Divers éléments du manuel d'utilisation sont munis de caractéristiques de présentation définies. Ainsi, vous pourrez rapidement vous rendre compte s'il s'agit

de texte normal,

- d'énumérations ou
- d'étapes de manipulation.

### Pièces de rechange & accessoires :

Vous pouvez interroger la disponibilité d'accessoires appropriés et de pièces de rechange pour votre appareil 24 heures sur 24 sur le site Internet <http://www.dual-shop.de/ersatzteile-zubehoer/>.

Veillez noter que nous pouvons seulement effectuer une expédition à une adresse en Allemagne.

---

## Table des matières

<b>Sécurité et installation de l'appareil</b> .....	<b>4</b>
Sécurité .....	4
Maniement des piles.....	7
<b>Description de l'appareil</b> .....	<b>9</b>
Volume de livraison .....	9
Caractéristiques particulières de l'appareil.....	9
<b>Éléments de commande</b> .....	<b>10</b>
<b>Préparation du fonctionnement de l'appareil</b> .....	<b>12</b>
Insertion des piles.....	12
Amélioration de la réception d'antenne .....	12
Raccordement du bloc d'alimentation secteur.....	13
Configuration de la langue .....	14
<b>Utilisation des fonctions générales de l'appareil</b> .....	<b>15</b>
Mise en marche de l'appareil .....	15
Sélection de la source .....	15
Réglage du volume sonore .....	15
Commande générale.....	16
Extinction de l'appareil.....	16
Réglage de la durée d'arrêt différé (fonction "Sleep") ...	16
<b>Fonction DAB</b> .....	<b>17</b>
Qu'est-ce que le format DAB+ .....	17

<b>Comment utiliser l'appareil en mode DAB</b> .....	<b>18</b>
Exécution d'une recherche automatique avec DAB .....	18
Mémorisation des stations DAB .....	19
Réglage de la compression des données DRC .....	20
DAB : Effacement des stations inactives .....	20
Affichage des informations.....	20
<b>Utilisation de l'appareil en mode FM</b> .....	<b>21</b>
Réglage d'une station FM .....	21
Mémorisation de stations FM .....	22
<b>Réglage de l'heure, du réveil</b> .....	<b>23</b>
Réglage manuel de la date / de l'heure .....	23
Réglage de l'alarme du réveil.....	23
Désactivation réveil après l'alarme .....	24
Désactivation de la fonction réveil .....	24
<b>Comment effectuer des réglages système</b> .....	<b>25</b>
Affichage de la version logicielle .....	25
Visualisation des informations d'affichage .....	25
Restauration des réglages usine de l'appareil .....	26
<b>Nettoyage de l'appareil</b> .....	<b>27</b>
<b>Élimination des dérangements</b> .....	<b>27</b>
<b>Caractéristiques techniques</b> .....	<b>29</b>
<b>Consignes d'élimination</b> .....	<b>30</b>

## Sécurité et installation de l'appareil

Veillez lire consciencieusement toutes les consignes de sécurité et conservez-les au cas où vous vous poseriez des questions ultérieurement. Respectez toujours tous les avertissements et consignes de ce manuel d'utilisation, ainsi que ceux figurant au dos de l'appareil.



### Sécurité

#### Prudence lors de l'utilisation de l'adaptateur secteur !

- Le bloc d'alimentation secteur doit uniquement être raccordé à une tension secteur de 100-240 V~, 50/60 Hz. N'essayez en aucun cas d'exploiter le bloc d'alimentation secteur avec une autre tension.
  - Utilisez **uniquement** le bloc d'alimentation secteur fourni.
  - Le bloc d'alimentation secteur doit seulement être raccordé après la fin de l'installation conforme aux prescriptions.
  - Si le bloc d'alimentation secteur est défectueux ou si l'appareil présente d'autres dommages, l'appareil ne doit pas être mis en marche.
  - Lors du débranchement du bloc d'alimentation secteur de la prise de courant, tirez sur la fiche - et non sur le câble.
- Afin d'éviter un risque d'incendie et le risque d'un choc électrique, n'exposez pas l'appareil à la pluie ni à toute autre sorte d'humidité.
  - Evitez le contact de l'appareil avec l'eau ou l'humidité.
  - Ne mettez pas l'appareil en service à proximité de baignoires, de piscines ou autres jets d'eau.
  - Ne posez pas de récipient contenant des liquides, p. ex. vases à fleurs, sur l'appareil. Ils pourraient se renverser et le liquide qui s'écoule risquerait d'entraîner des dommages considérables ou même un choc électrique.
  - Si des corps étrangers ou du liquide devaient parvenir à l'intérieur de l'appareil, débranchez immédiatement la fiche secteur de la prise de courant. Faites vérifier l'appareil par un spécialiste qualifié avant de le remettre en service. Danger de choc électrique en cas d'ouverture du boîtier.
  - N'ouvrez pas le boîtier. Danger de choc électrique en cas d'ouverture du boîtier.
  - N'essayez jamais de réparer vous-même un appareil défectueux. Adressez-vous toujours à nos points de service après-vente.
  - N'ouvrez en aucun cas l'appareil – seul un spécialiste doit l'ouvrir.

- Des corps étrangers, p. ex. aiguilles, pièces de monnaie, etc., ne doivent pas tomber à l'intérieur de l'appareil.
- Ne posez pas de bougies allumées ou autres sources potentielles d'incendie sur l'appareil.
- Ne laissez jamais des enfants utiliser cet appareil sans surveillance.
- Faites effectuer les travaux de maintenance uniquement par des spécialistes qualifiés, faute de quoi, vous vous mettriez vous-même ou d'autres personnes en danger.
- Veiller également à ne pas toucher les contacts situés au dos de l'appareil avec des objets métalliques ou avec les doigts. Ceci peut occasionner des courts-circuits.
- L'appareil reste branché au secteur, même lorsqu'il est éteint. Débranchez la fiche du bloc d'alimentation de la prise de courant si vous n'utilisez pas l'appareil pendant une période prolongée. Tirez uniquement au niveau de la fiche secteur, pas le câble.
- N'écoutez pas la musique avec un volume sonore trop important, car cela pourrait entraîner des troubles auditifs durables.
- Cet appareil n'est pas destiné pour une utilisation par des personnes (y compris des enfants) avec des facultés physiques, sensorielles ou intellectuelles limitées ou manquant d'expérience et/ou de connaissances, sauf si elles sont sous la surveillance d'une per-

sonne compétente pour leur sécurité ou s'ils ont reçu l'autorisation de cette personne pour utiliser l'appareil.

- Les enfants doivent être sous surveillance, afin de s'assurer qu'ils ne jouent pas avec l'appareil.
- Il est interdit de procéder à des transformations sur l'appareil.
- Les appareils endommagés ou les accessoires endommagés ne doivent plus être utilisés.

## Installation de l'appareil

- Installez l'appareil sur un support solide, sûr et horizontal. Veillez à une bonne ventilation.
- Ne posez pas l'appareil sur des surfaces molles telles que moquettes, tapis, couvertures, ou à proximité de rideaux ou de tentures murales. La circulation de l'air nécessaire risquerait d'être interrompue, ce qui pourrait conduire à un embrasement de l'appareil.
- Ne recouvrez pas l'appareil avec des rideaux, des couvertures ou des journaux.
- N'installez pas l'appareil à proximité de sources de chaleur telles que radiateurs. Evitez l'ensoleillement direct et les emplacements exposés à une quantité exceptionnelle de poussières.
- Veuillez tenir compte du fait que les pieds de l'appareil peuvent laisser, le cas échéant, des marques de

couleur sur certaines surfaces de meubles. Mettez une protection entre le meuble et l'appareil.

- L'appareil ne doit pas être installé dans des locaux avec un taux d'humidité de l'air élevé, p. ex. cuisine ou sauna, étant donné que des dépôts d'eau de condensation risqueraient d'endommager l'appareil.
- L'appareil est prévu pour un fonctionnement dans un environnement sec et au sein d'un climat tempéré, et ne doit pas être exposé aux gouttes d'eau ni aux projections d'eau.
- Vous ne devez utiliser l'appareil qu'en position horizontale. Ne l'utilisez pas en extérieur !
- Gardez l'appareil à distance d'appareils générant de forts champs magnétiques
- En cas d'utilisation à proximité immédiate de lampes à économie d'énergie, le fonctionnement de l'appareil risque éventuellement d'être perturbé.
- Ne posez pas d'objets lourds sur l'appareil.
- Placez un support antidérapant sous les pieds de l'appareil, afin d'éviter des empreintes sur les surfaces de meubles.
- Lorsque vous déplacez l'appareil d'un environnement froid vers un environnement chaud, de l'humidité peut se former à l'intérieur de l'appareil. Dans ce cas, attendez environ une heure avant de le mettre en service.
- Veillez toujours à une bonne accessibilité au câble d'alimentation ou au connecteur, de manière à pou-

voir débrancher rapidement l'appareil de l'alimentation électrique ! Posez le câble d'alimentation de manière à éviter tous risques de trébuchement.

- La prise doit être située le plus près possible de l'appareil.
- Pour le raccordement au secteur, enficher complètement le bloc d'alimentation secteur dans la prise de courant.
- Utiliser un raccordement secteur approprié et éviter d'utiliser des multiprises !
- Ne pas toucher le bloc d'alimentation secteur avec les mains mouillées, il y a risque d'électrocution !
- En cas de dérangements ou de formation de fumée et d'odeurs provenant de l'appareil, débrancher immédiatement la fiche secteur de la prise de courant !
- Si un orage menace, débranchez le bloc d'alimentation secteur de la prise de courant.
- Débranchez le bloc d'alimentation secteur de la prise de courant si l'appareil n'est pas utilisé pendant une période prolongée, par ex. avant d'entreprendre un voyage.
- Fonctionnement sur secteur : Retirez les piles, afin de les ménager et de protéger l'appareil contre l'écoulement de l'acide des piles.



Un volume trop élevé, surtout lors de l'utilisation de casques, peut conduire à des dommages auditifs.

## Utilisation conforme aux prescriptions

Cet appareil est exclusivement destiné à écouter la radio dans des locaux fermés. Toute autre utilisation ou une utilisation dépassant le cadre décrit ci-dessus est considérée comme non conforme.

L'appareil est conçu pour un usage privé et ne convient pas pour un usage industriel.

## Maniement des piles

- Veillez à ce que les piles soient maintenues hors de portée des enfants. Les enfants peuvent mettre en bouche les piles et les avaler, ce qui peut conduire à de graves problèmes de santé. Conservez pour cette raison les piles et la télécommande à l'abri des enfants en bas âge. En pareil cas, consultez immédiatement un médecin !
- Les piles ordinaires ne doivent pas être chargées, ni réactivées par d'autres méthodes, ni démontées, chauffées ou jetées au feu (**risque d'explosion !**).
- Remplacez à temps des piles devenues faibles. Nettoyez les contacts des piles et les contacts de l'appareil avant leur introduction.
- Remplacez toujours toutes les piles en même temps et utilisez des piles de même type.
- En cas de pile mal introduire, il y a **risque d'explosion !**
- N'essayez pas de recharger la pile, de la démonter, la chauffer à une température supérieure à 100 °C ou de la brûler.
- Éliminez immédiatement les piles usagées. Ne remplacez des piles que par des piles de type et de numéro de modèle appropriés

### Attention !

- N'exposez pas les piles à des conditions extrêmes. Ne les posez pas sur des radiateurs, ne les exposez pas à l'ensoleillement direct !
- Les piles usagées ou endommagées peuvent provoquer des irritations cutanées. Veillez à porter des gants de protection. Nettoyez le compartiment des piles avec un chiffon sec.

### Remarque importante concernant l'élimination :

Les piles peuvent contenir des produits toxiques qui sont nuisibles pour la santé et l'environnement.

- Les piles sont soumises à la directive européenne 2006/66/CE. Ces piles ne doivent pas être éliminées avec les ordures ménagères normales.
- Veuillez vous informer sur les prescriptions locales en matière de gestion des déchets séparée des piles, étant donné que l'élimination correcte permet de protéger l'environnement et l'homme contre des conséquences négatives potentielles.

Ce pictogramme se trouve sur les piles à substances nocives :





## Description de l'appareil

### Volume de livraison

Veillez vérifier que tous les accessoires mentionnés ci-dessous sont présents :

- l'appareil radio DAB+,
- le bloc d'alimentation,
- le présent manuel d'utilisation.

### Caractéristiques particulières de l'appareil

- Avec la radio numérique, l'on dispose d'un nouveau format, qui permet d'écouter un son cristallin sans souffle ni grésillement.
- L'appareil est pourvu d'un afficheur à cristaux liquides.

- La radio reçoit les fréquences FM 87,5–108 MHz (analogique) et DAB+ 174–240 MHz (numérique).
- L'appareil dispose de respectivement 10 emplacements de mémoire de station.
- Lorsqu'une station est trouvée ou réglée, l'heure et la date sont réglées automatiquement par le biais du signal DAB.
- L'appareil dispose d'un affichage de l'heure et de la date, ainsi que d'une fonction réveil.
- Les stations de radio mémorisées restent enregistrées en cas de panne de courant.
- L'appareil peut être exploité indépendamment du secteur (piles non comprises dans le volume de livraison).

## Eléments de commande

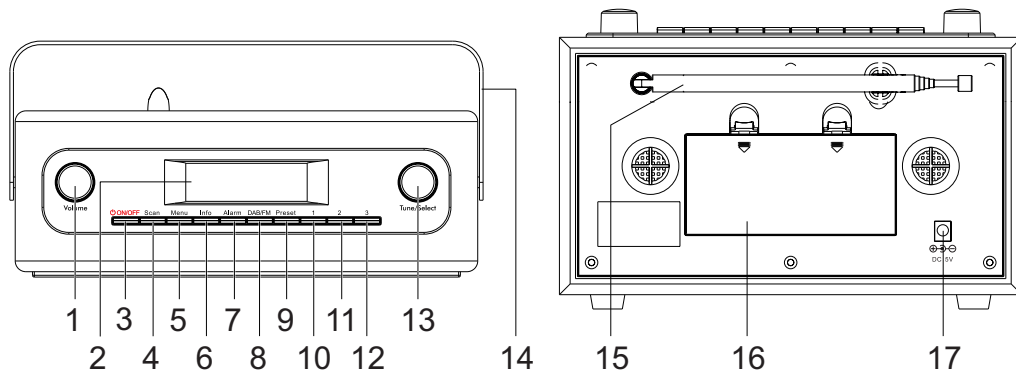

1	VOLUME	Bouton de réglage du volume
2	Afficheur	Afficheur LCD
3	ON/OFF	Mise en marche, arrêt de l'appareil (mode veille) Désactivation de la fonction réveil
4	Scan	<b>DAB, FM</b> : Recherche automatique de stations
5	MENU	Ouverture / fermeture du menu ; Retour au sein du menu
6	INFO	Affichage d'informations
7	Alarm	Réglage de la fonction réveil

8	DAB FM	Sélecteur radio numérique DAB, FM
9	PRESET	Stations programmées, appel (pression sur la touche) ou mémorisation (pression et maintien sur la touche) PRESET
10	1	Stations programmées, emplacement 1
11	2	Stations programmées, emplacement 2
12	3	Stations programmées, emplacement 3

13	Tune/Select	<p>Rotation :</p> <ul style="list-style-type: none"> <li>- DAB : Sélection station</li> <li>- FM : Réglage fréquence</li> <li>- Navigation au sein des menus</li> </ul> <p>Pression :</p> <ul style="list-style-type: none"> <li>- Confirmation option dans menu</li> <li>- Activation sélection</li> </ul>
14		Poignée de transport
<b>Face arrière</b>		
15		Antenne télescopique DAB/FM
16		Compartiment à piles
17	DC 5V 	Raccordement du bloc d'alimentation, 5 V, 1 000 mA
-		Plaque signalétique (face arrière)

## Préparation du fonctionnement de l'appareil

### Insertion des piles

**Attention** : débranchez auparavant le bloc d'alimentation secteur !

- Tournez l'appareil de manière à pouvoir ouvrir le compartiment des piles 16.
- 4 piles alcalines de type C "Baby" 1,5 V (non comprises dans le volume de livraison), sont nécessaires pour le fonctionnement indépendamment du secteur. Veillez à la polarité correcte lors de l'insertion de la pile. Voir le schéma sur le compartiment à piles.
- Refermez correctement le couvercle du compartiment à piles, de manière à ce que les languettes de fixation s'enclenchent dans le boîtier.

#### **Remarque :**

Veillez à utiliser uniquement des piles de même type. N'utilisez jamais ensemble des piles ou accumulateurs neufs et usagés.

- Utilisez des piles protégées contre l'écoulement !

L'appareil fonctionne **uniquement de façon limitée** avec des accumulateurs 1,2 V.

### Remarque importante concernant la mise au rebut

Les piles peuvent contenir des substances toxiques, nuisibles pour l'environnement.

- Par conséquent, rebutez les piles conformément aux prescriptions légales en vigueur. Ne jetez en aucun cas les piles dans les ordures ménagères.

### Amélioration de la réception d'antenne

Le nombre et la qualité des stations que vous pouvez recevoir dépend des conditions de réception sur le lieu d'installation. L'antenne télescopique DAB/FM 15 permet d'obtenir une excellente réception. Elle doit être orientée sur toute sa longueur en fonction de la meilleure réception possible.

#### **Remarque :**

Pour la réception de stations de radio numériques (mode DAB), l'antenne télescopique 15 devrait être impérativement positionnée à la **verticale** sur toute sa longueur.

#### **En cas de problèmes :**

- Contrôlez le cas échéant l'intensité du signal, voir page 20.
- Changez l'emplacement et effectuez une recherche automatique, voir page 18.

L'affichage de l'intensité du signal vous aide à orienter correctement l'antenne ou à trouver l'emplacement optimal pour votre radio DAB.

Le niveau des barres indique l'intensité de signal actuelle.

- En cas de mauvaise réception, modifiez l'orientation de l'antenne ou l'emplacement de la radio. Le niveau des barres devrait augmenter.

## Raccordement du bloc d'alimentation secteur

Raccordez l'appareil au secteur (100-240 V~, 50/60 Hz).

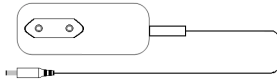

- Pour l'alimentation électrique, branchez tout d'abord le câble du bloc d'alimentation sur la prise femelle 17 (DC 5V) de l'appareil, puis la fiche secteur sur la prise de courant.

### Remarque :

Utilisez uniquement le bloc d'alimentation fourni !

- Assurez-vous que la tension de service du bloc d'alimentation corresponde à la tension secteur locale, avant de le brancher sur la prise de courant.

### Remarque :

- En cas de non-utilisation, débranchez la fiche secteur de la prise de courant. Tirez sur la fiche secteur et non pas sur le câble. Débranchez la fiche secteur de la prise de courant si un orage menace. Débranchez la fiche secteur si l'appareil n'est pas utilisé sur une période prolongée, p. ex. avant d'entreprendre un voyage.
- La chaleur résultant du fonctionnement doit être évacuée par une circulation d'air suffisante. Pour cette raison, l'appareil ne doit pas être recouvert ou logé dans une armoire fermée. Veillez à disposer d'un espace libre d'au moins 10 cm autour de l'appareil.

### Remarque :

- Après une panne de courant, l'heure affichée n'est probablement **pas** correcte.

### Attention !

- Respectez les indications figurant sur la plaque signalétique.
- En raison de la fonction veille (mode "standby"), des pièces de l'appareil se trouvent sous tension dès que l'appareil est branché au secteur.
- Pour mettre l'appareil entièrement hors tension, il convient de débrancher la fiche secteur

## Configuration de la langue

Vous pouvez configurer la langue du menu comme suit :

- Activez le menu système, en pressant MENU 5.
- Tournez "Tune/Select" 13 dans le menu système pour sélectionner **< Langue >**. Confirmez en pressant "Tune/Select" 13.
- Sélectionnez la langue en tournant "Tune/Select" 13 et confirmez en pressant "Tune/Select" 13.

## Utilisation des fonctions générales de l'appareil

### Mise en marche de l'appareil

- ➔ Avant d'utiliser l'appareil, sortez entièrement l'antenne télescopique 15 sur **toute sa longueur**.
- ➔ Pressez la touche  "On/Stdby" 3 ; l'appareil est mis en marche.
- ➔ En mode veille (STANDBY), l'appareil est éteint mais reste connecté au réseau électrique en cas d'utilisation du bloc d'alimentation secteur.

#### Remarque :

Après la première mise sous tension, l'appareil se trouve en mode radio DAB. L'appareil exécute automatiquement une recherche de stations. Pendant la recherche automatique, l'afficheur indique la progression ainsi que le nombre de stations de radio numériques trouvées.

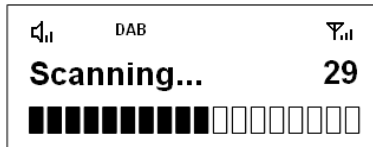

Au terme de la recherche automatique des stations, la première station dans l'ordre alphanumérique est restituée.

#### Remarque :

Si aucune station n'a été trouvée, aucun signal n'a pu être reçu.

- ➔ Changez alors l'emplacement de l'appareil et effectuez à nouveau une recherche automatique de stations.
- ➔ Contrôlez le cas échéant l'intensité du signal, voir page 20.

### Sélection de la source

- ➔ Pressez la touche DAB/FM 8 de façon répétée, pour sélectionner la source souhaitée :
  - Mode DAB : radio numérique
  - Mode FM : radio FM

### Réglage du volume sonore

- ➔ Tournez VOLUME 1, pour régler le volume sonore souhaité.
  - rotation dans le sens des aiguilles d'une montre – plus fort,
  - rotation dans le sens inverse des aiguilles d'une montre – moins fort.

## Commande générale

Le régulateur **Tune/Select 13** constitue une particularité.

- Il vous permet de naviguer au sein des menus ou de sélectionner des réglages ou des stations par **rotation** du régulateur, puis de confirmer et prendre en charge ou d'activer par **pression** sur le régulateur.

## Extinction de l'appareil

- ➔ Pour commuter la radio en mode veille, pressez la touche  ON/OFF 3.
- Dans cette position, l'appareil est éteint mais reste connecté au réseau électrique en cas d'utilisation du bloc d'alimentation secteur. L'heure apparaît sur l'afficheur.
- Pour déconnecter l'appareil du réseau électrique, débranchez le bloc d'alimentation secteur.

## Réglage de la durée d'arrêt différé (fonction "Sleep")

- ➔ Pressez la touche "Alarme" 7 pendant plus de 2 secondes. **Durée d'interruption** apparaît.
- ➔ Tournez "Tune/Select" 13 pour sélectionner > **OFF**, **15**, **30**, **45**, **60**, **90**.
- ➔ Confirmez en pressant "Tune/Select" 13.



## Fonction DAB

### Qu'est-ce que le format DAB+

DAB+ est un nouveau format numérique, par l'intermédiaire duquel vous pouvez écouter un son cristallin sans grésillements.

A la différence des stations de radio analogiques traditionnelles, dans le cas de DAB, plusieurs stations sont diffusées sur une et même fréquence. On appelle cela ensemble ou multiplex. Un ensemble se compose de la station de radio et de plusieurs composants de service ou services de données, lesquels sont émis individuellement par les stations de radio. Informations, entre autres, sous [www.digitalradio.de](http://www.digitalradio.de) ou [www.digitalradio.ch](http://www.digitalradio.ch).

### Compression des données

La radio numérique met à profit les effets de l'ouïe humaine. L'oreille humaine ne perçoit pas les sons, qui sont inférieurs à un volume sonore minimal déterminé. Ainsi, les données qui sont inférieures au dit seuil d'audition de repos, peuvent également être éliminées par filtrage. Ceci est possible du fait que dans chaque flux de données numérique relatif à une unité d'information, le volume sonore correspondant, relatif à d'autres unités, est également mémorisé. En outre, dans un signal sonore, les parties moins fortes sont recouvertes par les parties plus fortes, selon un certain seuil limite. Toutes les informations sonores au sein d'une plage musicale, qui sont inférieures au dit seuil effectif

d'audibilité dans le bruit, peuvent être éliminées par filtrage dans le signal à transmettre. Ceci conduit à une réduction du flux de données à transmettre, sans différence de son perceptible pour l'auditeur (procédé HE AAC v2 en tant que procédé de codage complémentaire pour DAB+).

### Trains de séquence audio ("Audio Stream")

Les trains de séquence audio sont, dans le cas de la radio numérique, des flux de données continus, qui contiennent des trains MPEG 1 Audio Layer 2 et décrivent ainsi des informations acoustiques. Ce procédé permet de transmettre les programmes radio habituels et de les écouter côté réception. La radio numérique ne vous apporte pas seulement une radio dans une excellente qualité sonore, mais également des informations supplémentaires. Ces informations peuvent se rapporter au programme en cours (DLS, p. ex. titre, interprète) ou être indépendantes de celui-ci (p. ex. informations, météo, trafic, conseils).

## Réception radio DAB

### Sélection et recherche de service

L'appareil démarre automatiquement la recherche de stations lorsqu'il est enclenché. Si aucune station n'est reçue, "Not available" apparaît sur l'afficheur. Ceci signifie qu'aucune réception, ou seulement une réception très faible, n'est possible. Dans ce cas, vous devriez changer d'emplacement.

## Comment utiliser l'appareil en mode DAB

### Exécution d'une recherche automatique avec DAB

La recherche automatique "Recherche totale" balaye tous les canaux DAB et trouve ainsi toutes les stations, qui sont émises dans la zone de réception.

- Pour la réception de stations de radio numériques (mode DAB), l'antenne 15 devrait impérativement être positionnée à la verticale sur toute sa longueur.
- Pressez la touche SCAN 4. **< Recherche automatique complète >** apparaît brièvement, puis "Recherche automatique" sur l'afficheur avec la barre.

#### Alternative :

- Pressez la touche MENU 5. Le menu s'ouvre.
- Sélectionnez **< Recherche automatique complète >** à l'aide de Tune/Select 13.
- Confirmez en pressant "Tune/Select" 13.
- La recherche démarre, la barre de progression apparaît à l'affichage.

- Le nombre de stations de radio numérique trouvées est affiché après la fin de la recherche automatique des stations et la première station dans l'ordre alphanumérique est restituée.

#### Remarque :

Après env. 5 secondes sans actionnement de touche, la radio revient automatiquement à la station précédente.

- Si aucune station n'est trouvée, contrôlez l'antenne télescopique, dépliez-la sur toute sa longueur.
- Changez le cas échéant le lieu d'installation.
- Vérifiez si des stations de radio numérique émettent dans votre région.

### Sélection d'une station

- Tournez "Tune/Select" 13, attendez env. 3 secondes ou confirmez immédiatement en pressant "Tune/Select" 13.

## Mémorisation des stations DAB

La mémoire de programmes peut mémoriser jusqu'à 10 stations dans la plage DAB.

### Remarque :

Les stations restent mémorisées même en cas de coupure de courant.

- Réglez la station souhaitée.
- Pressez l'une des touches PRESET 1 ... 3 et maintenez-la enfoncée.

Alternative :

- Exécutez une pression longue sur la touche PRESET 9. "**Mémor. préregl.**" apparaît.
- Tournez "Tune/Select" 13 pour sélectionner l'emplacement de programme 1 – 10.
- Confirmez au moyen de "Tune/Select" 13.

## Sélection des stations programmées

- Pressez la touche PRESET 9 ; "**Rappel mémorisé**" apparaît à l'affichage.
- Tournez "Tune/Select" 13 pour sélectionner l'emplacement de programme 1 – 10.
- Confirmez en pressant "Tune/Select" 10.
- Alternative : Pressez la touche PRESET 1 ... 3. "**(Vide)**" apparaît si vous n'avez pas mémorisé de station sur l'emplacement programme sélectionné.

## Effacement d'un emplacement de programme mémorisé

- Mémorisez une nouvelle station sur la touche PRESET ou l'emplacement de programme correspondant(e).

## Réglage de la compression des données DRC

Le taux de compression compense les fluctuations dynamiques et, par conséquent, les variations du volume sonore.

- ➔ Pressez la touche "Menu" 5 et sélectionnez au moyen de "Tune/Select" 13 < **DRC** >.
- ➔ Confirmez en pressant "Tune/Select" 13.

Sélectionnez le taux de compression à l'aide de "Tune/Select" 13 :

- DRC haut – compression élevée
  - DRC bas – compression faible
  - DRC désactivé – compression désactivée.
- ➔ Confirmez en pressant "Tune/Select" 13.

## DAB : Effacement des stations inactives

Vous avez la possibilité de supprimer de la liste des stations, des stations qui n'émettent plus.

- ➔ Pressez la touche "Menu" 5 et sélectionnez à l'aide de "Tune/Select" 13 < **Stations inact.** >
- ➔ Confirmez en pressant "Tune/Select" 13.
- ➔ Sélectionnez à l'aide de "Tune/Select" 13 > **Oui** et confirmez en pressant "Tune/Select" 13.

## Affichage des informations

- ➔ Une pression répétée sur la touche INFO 6 permet de commuter entre les différentes informations comme p. ex. le type de programme, le nom multiplexe (ensemble), la fréquence, le taux d'erreur de signal, la vitesse de transmission des données, le format de programme, la date, DLS, la durée, l'interprète. Voir p. 25.

### Intensité du signal :

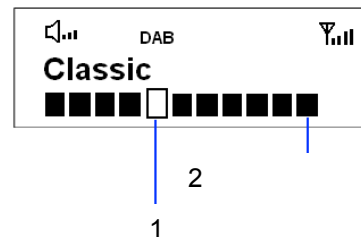

- Le repère 1 indique le niveau nécessaire.
- Le contrôle de niveau 2 indique l'intensité du signal.
- Les stations, dont l'intensité du signal se situe sous le niveau nécessaire, n'émettent pas un signal suffisant.

## Utilisation de l'appareil en mode FM

### Réglage d'une station FM

- Pour commuter en mode FM, pressez le cas échéant de façon répétée DAB/FM 9, jusqu'à l'apparition de Mode FM sur l'afficheur.

La fréquence apparaît ensuite, ainsi que "Radio Text" si une station est reçue.

En cas de réception d'un signal RDS, le nom de la station émettrice et, le cas échéant, le texte radio apparaissent. En cas de réception d'un signal RDS, l'heure est réglée automatiquement.

#### Remarque :

La fréquence 87,5 MHz est réglée lors de la première mise en marche.

Si vous avez déjà réglé ou mémorisé une station, la radio reproduit la dernière station réglée.

#### Remarque :

- Si vous réglez le mode FM, vous pouvez orienter l'antenne 15 pour améliorer la réception.

### Sélection manuelle des stations

- Tournez "Tune/Select" 13 en mode FM, pour régler la station souhaitée. L'afficheur indique la fréquence par pas de 0,05 MHz.

### Sélection automatique des stations

- Pressez la touche SCAN 4 pour démarrer la recherche automatique de stations. La fréquence de station défile vers le haut sur l'afficheur.

Si une station FM avec un signal suffisant est trouvée, la recherche automatique est arrêtée et la station est restituée.

#### Remarque :

Pour le réglage de stations plus faibles, veuillez utiliser la sélection manuelle des stations.

Dans le menu < **Réglage recherche** >, vous pouvez régler si la sélection automatique des stations ne recherche que des stations à forte émission (**Stations fortes**) ou recherche toutes les stations (**Toutes les stations**).

## Mémorisation de stations FM

La mémoire de programmes peut mémoriser jusqu'à 10 stations dans la plage FM.

### Remarque :

Les stations restent mémorisées même en cas de coupure de courant.

- Réglez la station souhaitée.
- Pressez l'une des touches PRESET 1 ... 3 et maintenez-la enfoncée.

Alternative :

- Exécutez une pression longue sur la touche PRESET 9. "**Mémor. prérégl.**" apparaît.
- Tournez "Tune/Select" 13 pour sélectionner l'emplacement de programme 1 – 10.
- Confirmez au moyen de "Tune/Select" 13.

## Sélection des stations programmées

- Pressez la touche PRESET 9 ; "**Rappel mémorisé**" apparaît à l'affichage.
- Tournez "Tune/Select" 13 pour sélectionner l'emplacement de programme 1 – 10.
- Confirmez en pressant "Tune/Select" 10.
- Alternative : Pressez la touche PRESET 1 ... 3.

"(Vide)" apparaît si vous n'avez pas mémorisé de station sur l'emplacement programme sélectionné.



## Effacement d'un emplacement de programme mémorisé

- Mémorisez une nouvelle station sur la touche PRESET ou l'emplacement de programme correspondant(e).

## Réglage de l'heure, du réveil

### Remarque :

Après la mise en service et lors de la première utilisation de la radio, vérifiez l'heure et réglez-la si nécessaire.

- La date et l'heure sont réglées automatiquement par l'intermédiaire du signal DAB/FM.

## Réglage manuel de la date / de l'heure

- Pressez la touche "Menu" 5 et sélectionnez à l'aide de "Tune/Select" 13 < **Réglage date / heure** >.
- Confirmez en pressant "Tune/Select" 13. < **CLOCK** : > apparaît.
- Tournez "Tune/Select" 13 pour sélectionner entre < **Manuel** > et < **Radio** >. Confirmez en pressant "Tune/Select" 13.
- En sélectionnant < **Manuel** >, vous pouvez régler l'année, le mois, le jour, l'heure et la minute en tournant et pressant "Tune/Select" 13.
- En sélectionnant < **Radio** >, l'heure de la station est prise en compte automatiquement.

## Réglage de l'alarme du réveil

- Mettez l'appareil en marche.
- Pressez la touche "Alarme" 7, pour activer le réglage de l'heure de réveil.
- < **Réveil** > apparaît et **OFF** clignote.
- Activez la fonction réveil en sélectionnant à l'aide de "Tune/Select" 13 < **ON** >.
- Confirmez en pressant "Tune/Select" 13.
- < **Heure de réveil** > apparaît et les heures clignotent. Réglez l'heure de réveil en tournant et en pressant "Tune/Select" 13.
- < **Mode réveil** > apparaît ensuite.
- Vous pouvez maintenant choisir si vous souhaitez être réveillé
  - tous les jours,
  - une seule fois,
  - le week-end, ou
  - les jours ouvrables.
- Confirmez en pressant "Tune/Select" 13.
- Réglez à l'aide de "Tune/Select" 13 la source pour **Type réveil**. Vous pouvez choisir entre
  - Radio DAB,
  - Radio FM, ou
  - Vibreur sonore (signal).

- Confirmez en pressant "Tune/Select" 13.
- Si vous avez sélectionné la source "Radio DAB" ou "FM", la dernière station écoutée est toujours sélectionnée.
- Tournez "Tune/Select" 13 pour régler le **volume sonore**. Confirmez en pressant "Tune/Select" 13.
- Eteignez ensuite l'appareil.

La fonction réveil réglée est affichée par le symbole. Lorsque l'heure d'alarme réglée est atteinte, l'appareil s'allume avec la source et le volume sonore sélectionnés.

### Remarque :

En cas de panne de courant ou si la fiche secteur a été débranchée par erreur, le réveil ne fonctionne **pas** le cas échéant.

- Vérifiez l'heure.

## Désactivation réveil après l'alarme

- Pressez la touche ON/OFF 3 pour désactiver le réveil.

### Remarque :

La fonction réveil active de nouveau l'appareil le lendemain, à l'heure d'alarme réglée. Le symbole "réveil" reste affiché.

## Désactivation de la fonction réveil

- Pressez en mode veille la touche "Alarme" 7. **Réveil** apparaît avec la fonction active ("ON").
- Désactivez la fonction réveil en tournant "Tune/Select" 13 et confirmez en pressant "Tune/Select" 13.



## Comment effectuer des réglages système

### Affichage de la version logicielle

- Pressez la touche "Menu" 5 et sélectionnez à l'aide de "Tune/Select" 13 < **Version logicielle** >.
- Confirmez au moyen de "Tune/Select" 13 ; la version logicielle apparaît.
- Une pression sur la touche MENU 5 vous permet de revenir en arrière.

### Visualisation des informations d'affichage

Une pression sur la touche INFO 6 vous permet p. ex. d'afficher les informations suivantes :

Mode DAB	Mode FM
DLS : texte défilant avec des informations supplémentaires, qui sont éventuellement mises à disposition par les stations	RT Radiotext : texte défilant avec des informations supplémentaires, qui sont éventuellement mises à disposition par les stations
Type de programme	PTY : Type de programme
Ensemble/Multiplexe Nom de groupe	Puissance du signal
Fréquence / canal	Date, heure
Information signal débit binaire	Fréquence
Puissance du signal	Stéréo, Mono
Type de programme	
Date, heure	

## Restauration des réglages usine de l'appareil

Si vous changez l'emplacement de l'appareil, p. ex. en cas de déménagement, les stations DAB mémorisées ne pourront probablement plus être réceptionnées. A l'aide de la restauration des réglages usine, vous pouvez dans ce cas effacer toutes les stations mémorisées, présélections (PRESET) incluses, afin de démarrer en même temps une nouvelle recherche automatique de stations.

- ➔ Appuyez sur la touche "Menu" 5 et sélectionnez **< Réglages usine >** à l'aide de "Tune/Select" 13, puis confirmez en pressant "Tune/Select" 13.
- ➔ L'interrogation apparaît.
- ➔ Sélectionnez **< Oui >** à l'aide de "Tune/Select" 13 et confirmez au moyen de "Tune/Select" 13.
- ➔ Pour interrompre le processus, sélectionnez **< Non >** et confirmez au moyen de "Tune/Select" 13.

### Remarque :

Toutes les stations préalablement mémorisées sont effacées.

## Nettoyage de l'appareil



### Risque d'électrocution !

Afin d'éviter le risque d'un choc électrique, ne lavez pas l'appareil avec un chiffon mouillé ou sous l'eau courante. Avant d'effectuer le nettoyage, débranchez la fiche secteur.

#### ATTENTION !

N'utilisez pas d'éponge à gratter, de poudre à récurer ni de solvant tel que l'alcool ou l'essence.

→ Nettoyez le boîtier à l'aide d'un chiffon doux légèrement humide.

#### Directives et normes

Ce produit est conforme à

- la directive sur la basse tension (2006/95/CE),
- la directive CEM (2004/108/CE),
- la directive sur le marquage CE, et
- la directive 1999/5/CE (RTTE).

Vous trouverez le texte complet de la déclaration de conformité sous :

- <http://dgc-electronics.de/files/DOC/>

## Élimination des dérangements

Si l'appareil ne fonctionne pas comme prévu, contrôlez-le au moyen des tableaux suivants.

Si vous ne pouvez pas éliminer le défaut, même après les contrôles décrits, veuillez contacter le fabricant.

## Problèmes avec l'appareil

Symptôme	Cause possible / remède
L'appareil ne peut pas être mis en marche.	L'appareil n'est pas alimenté en courant. Raccordez correctement la fiche secteur sur la prise secteur. Choisissez éventuellement une autre prise de courant.
Aucun son n'est audible.	Augmentez le volume. Retirez la prise pour casque de l'appareil si vous souhaitez écouter par les haut-parleurs. Le cas échéant, la source appropriée n'est pas sélectionnée.

Symptôme	Cause possible / remède
Un bruit parasite est audible.	A proximité de l'appareil, un téléphone portable ou un autre appareil émet des ondes radio parasites. Éloignez le téléphone portable ou l'appareil de l'environnement de l'appareil.
D'autres dérangements dans le fonctionnement, des bruits forts ou un dérangement sur l'afficheur apparaissent.	Des composants électroniques de l'appareil sont en dérangement. Bloc d'alimentation : Débranchez la fiche secteur. Laissez l'appareil séparé de la source de courant pendant env. 10 secondes. Rebranchez l'appareil.
L'afficheur n'est pas activé.	Mettez l'appareil en marche. Débranchez la fiche secteur, rebranchez-la, remettez l'appareil en marche.

## Problèmes avec la radio

Symptôme	Cause possible / remède
L'appareil ne reçoit aucune station.	L'appareil ne se trouve pas en mode radio. Pressez la touche MODE.
Aucun signal DAB n'est reçu.	Vérifiez que la réception DAB est possible dans la région. Orientez de nouveau l'antenne. Essayez de recevoir d'autres stations. Effectuez une recherche automatique.
Le son est faible ou de mauvaise qualité.	D'autres appareils, p. ex. un téléviseur, perturbent la réception. Éloignez davantage la radio de ces appareils. L'antenne n'est pas déployée ou n'est pas orientée correctement. Sortez l'antenne. Tournez l'antenne afin d'améliorer la réception.

## Caractéristiques techniques

Dimensions de l'appareil (largeur x hauteur x profondeur)	263 mm x 165 mm x 110 mm
Poids :	env. 1,35 kg
Alimentation électrique (entrée) :	100 – 240 V courant alternatif, 50/60 Hz, 1 A Mode veille < à 1 W
Bloc d'alimentation secteur	5 V c.c.  , 1 A
Fonctionnement sur piles :	4 x 1,5 V, LR 14, C (Baby),
Puissance de sortie :	2 x 2 W
Conditions ambiantes :	+5 °C à +35 °C 5 % à 90 % d'humidité relative (sans condensation)
Radio :	
Fréquences de réception :	FM 87,5–108 MHz DAB+/DAB 174–240 MHz
Antenne :	Antenne télescopique DAB/FM

Sous réserve de modifications techniques et d'erreurs.  
Les dimensions sont des valeurs approximatives.



## Comment contacter le fabricant

DGC GmbH  
Graf-Zeppelin-Str. 7

D-86899 Landsberg  
www.dual.de

## Consignes d'élimination

### Élimination de l'emballage

Votre nouvel appareil a été protégé par un emballage lors de son acheminement. Tous les matériaux utilisés sont compatibles avec l'environnement et recyclables. Veuillez apporter votre contribution et éliminez l'emballage de façon respectueuse de l'environnement. Concernant les moyens actuels d'élimination des déchets, informez-vous auprès de votre revendeur ou concernant votre installation de gestion de déchets communale. Les piles doivent être retirées de l'appareil avant l'élimination de celui-ci.



### **Danger d'étouffement !**

Ne laissez pas l'emballage et ses éléments à des enfants.

Danger d'étouffement par les films ou d'autres matériaux d'emballage.

## Mise au rebut de l'appareil

Les appareils usagés ne sont pas des déchets sans valeur. Une élimination respectueuse de l'environnement permet de recycler des matières brutes précieuses. Renseignez auprès de l'administration de votre ville ou de votre commune concernant les possibilités d'une élimination réglementaire et respectueuse de l'environnement de l'appareil.



Cet appareil est marqué selon la directive 2002/96/CE concernant les appareils électriques et électroniques usagés (WEEE).

Ce produit, arrivé en fin de vie, ne doit pas être éliminé par le biais des ordures ménagères ordinaires ; il doit être remis à un point de collecte prévoyant le recyclage d'appareils électriques et électroniques. Ceci est indiqué par le symbole figurant sur le produit, dans le manuel d'utilisation ou sur l'emballage. Les matériaux sont recyclables conformément à leur marquage. Avec la réutilisation, le recyclage des matériaux ou d'autres formes de recyclage d'appareils usagés, vous apportez une contribution importante à la protection de notre environnement.



### **Danger de mort !**

Débranchez la fiche secteur sur les appareils, qui ne sont plus utilisés. Déconnectez le câble d'alimentation et débranchez-le avec la fiche.