

Made for
 iPod  iPhone



Uhren-Radio mit iPhone/iPod-Dock und moderner LED-Lampe CRL 10

Bedienungsanleitung

Das Vorwort

Diese Bedienungsanleitung hilft Ihnen beim

- bestimmungsgemäßen und
- sicheren

Gebrauch Ihres Radios, im folgenden Anlage oder Gerät genannt.

Die Zielgruppe dieser Bedienungsanleitung

Die Bedienungsanleitung richtet sich an jede Person, die das Gerät

- aufstellt,
- bedient,
- reinigt
- oder entsorgt.

Die Gestaltungsmerkmale dieser Bedienungsanleitung

Verschiedene Elemente der Bedienungsanleitung sind mit festgelegten Gestaltungsmerkmalen versehen. So können sie leicht feststellen, ob es sich um

normalen Text,

- Aufzählungen oder
- Handlungsschritte

handelt.

Inhaltsverzeichnis

Sicherheit und Aufstellen des Geräts	4
Sicherheit	4
Aufstellen des Geräts	5
Umgang mit Batterien	6
Die Beschreibung des Geräts	8
Der Lieferumfang	8
Die besonderen Eigenschaften des Geräts	8
Geräteübersicht	9
Fernbedienung	11
Wie Sie das Gerät zum Betrieb vorbereiten	12
Wie Sie die Pufferbatterie einlegen	12
Wie Sie den Antennenempfang verbessern	14
Wie Sie eine externe Tonquelle anschließen	14
Wie Sie die Batterie der Fernbedienung einlegen.....	14
Wie Sie allgemeine Geräte-Funktionen bedienen	16
Wie Sie das Gerät einschalten	16
Wie Sie die Quelle einstellen	16
Wie Sie die SLEEP-Funktion benutzen.....	16
Wie Sie die Lautstärke einstellen	16
Wie Sie die LED-Lampe verwenden	16
Displayhelligkeit einstellen	16
Wie Sie das Gerät ausschalten	16
Wie Sie das Radio bedienen	17
Wie Sie einen Sender einstellen	17
Wie Sie Sender speichern	18
Wie Sie die Weckfunktion benutzen	19
Wie Sie Uhrzeit einstellen	19
Wecker einstellen	19
Weckfunktion prüfen	20
SNOOZE-Funktion.....	20
Wecker nach Alarm ausschalten	20
Weckfunktion ein- bzw. ausschalten.....	20
Wie Sie iPhones/iPods verwenden	21
Welche iPhones/iPods Sie andocken können	21
Allgemeine Bedienung.....	22
Ausschalten	22
Wie Sie das Gerät reinigen	23
Wie Sie Fehler beseitigen	23
Richtlinien und Normen	25
Technische Daten	25
Wie Sie das Gerät entsorgen	26

Sicherheit und Aufstellen des Geräts

Lesen Sie bitte alle Sicherheitshinweise sorgfältig durch und bewahren Sie diese für spätere Fragen auf. Befolgen Sie immer alle Warnungen und Hinweise in dieser Bedienungsanleitung und auf der Rückseite des Geräts.



Sicherheit

Vorsicht!

Netzstecker

- Das Gerät darf nur an eine Netzspannung von 230 V~, 50 Hz angeschlossen werden. Versuchen Sie niemals, das Gerät mit einer anderen Spannung zu betreiben.
- Der Netzstecker darf erst angeschlossen werden, nachdem die Installation vorschriftsmäßig beendet ist.
- Wenn der Netzstecker des Geräts defekt ist bzw. wenn das Gerät sonstige Schäden aufweist, darf es nicht in Betrieb genommen werden.
- Beim Abziehen des Netzkabels von der Steckdose am Netzstecker ziehen - nicht am Kabel.

- Um Feuergefahr und die Gefahr eines elektrischen Schlages zu vermeiden, setzen Sie das Gerät weder Regen noch sonstiger Feuchtigkeit aus.
- Nehmen Sie das Gerät nicht in der Nähe von Bädewannen, Swimmingpools oder spritzendem Wasser in Betrieb.
- Stellen Sie keine Behälter mit Flüssigkeit, z.B. Blumenvasen, auf das Gerät. Diese könnten umfallen, und die auslaufende Flüssigkeit kann zu erheblicher Beschädigung bzw. zum Risiko eines elektrischen Schlages führen.
- Sollten Fremdkörper oder Flüssigkeit in das Gerät gelangen, ziehen Sie sofort den Netzstecker aus der Steckdose. Lassen Sie das Gerät von qualifiziertem Fachpersonal überprüfen, bevor Sie es wieder in Betrieb nehmen. Andernfalls besteht die Gefahr eines elektrischen Schlags.
- Öffnen Sie nicht das Gehäuse. Andernfalls besteht die Gefahr eines elektrischen Schlags.
- Versuchen Sie niemals ein defektes Gerät selbst zu reparieren. Wenden Sie sich immer an eine unserer Kundendienststellen.
- Öffnen Sie das Gerät auf keinen Fall – dies darf nur der Fachmann.
- Fremdkörper, z.B. Nadeln, Münzen, etc., dürfen nicht in das Innere des Gerätes fallen.

- Die Anschlusskontakte auf der Geräterückseite nicht mit metallischen Gegenständen oder den Fingern berühren. Die Folge können Kurzschlüsse sein.
- Es dürfen keine offenen Brandquellen, wie z.B. brennende Kerzen auf das Gerät gestellt werden.
- Lassen Sie Kinder niemals unbeaufsichtigt dieses Gerät benutzen.
- Überlassen Sie Wartungsarbeiten stets qualifiziertem Fachpersonal. Andernfalls gefährden Sie sich und andere.
- Das Gerät bleibt auch in ausgeschaltetem Zustand Standby mit dem Stromnetz verbunden. Ziehen Sie den Netzstecker aus der Steckdose, falls Sie das Gerät über einen längeren Zeitraum nicht benutzen. Ziehen Sie nur am Netzstecker.
- Hören Sie Radio bzw. Musik nicht mit großer Lautstärke. Dies kann zu bleibenden Gehörschäden führen.

Aufstellen des Geräts

- Stellen Sie das Gerät auf einen festen, sicheren und horizontalen Untergrund. Sorgen Sie für gute Belüftung.
- Stellen Sie das Gerät nicht auf weiche Oberflächen wie Teppiche, Decken oder in der Nähe von Gardinen und Wandbehängen auf. Die Lüftungsöffnungen könnten verdeckt werden. Die notwendige Luftzirkulation kann dadurch unterbrochen werden. Dies könnte möglicherweise zu einem Gerätebrand führen.
- Das Gerät darf nicht durch Gardinen, Decken oder Zeitungen verdeckt werden
- Stellen Sie das Gerät nicht in der Nähe von Wärmequellen wie Heizkörpern auf. Vermeiden Sie direkte Sonneneinstrahlungen und Orte mit außergewöhnlich viel Staub.
- Der Standort darf nicht in Räumen mit hoher Luftfeuchtigkeit, z.B. Küche oder Sauna, gewählt werden, da Niederschläge von Kondenswasser zur Beschädigung des Gerätes führen können. Das Gerät ist für die Verwendung in trockener Umgebung und in gemäßigtem Klima vorgesehen und darf nicht Tropf- oder Spritzwasser ausgesetzt werden.
- Sie dürfen das Gerät nur in waagerechter Position betreiben.

- Stellen Sie keine schweren Gegenstände auf das Gerät.
- Wenn Sie das Gerät von einer kalten in eine warme Umgebung bringen, kann sich im Inneren des Geräts Feuchtigkeit niederschlagen. Warten Sie in diesem Fall etwa eine Stunde, bevor Sie ihn es Betrieb nehmen.
- Verlegen Sie das Netzkabel so, dass niemand darüber stolpern kann.
- Stellen Sie sicher, dass das Netzkabel oder der Stecker immer leicht zugänglich sind, sodass Sie das Gerät schnell von der Stromversorgung trennen können! Die Steckdose sollte möglichst nah am Gerät sein.
- Zur Netzverbindung Netzstecker vollständig in die Steckdose stecken.
- Verwenden Sie einen geeigneten, leicht zugänglichen Netzanschluss und vermeiden Sie die Verwendung von Mehrfachsteckdosen!
- Netzstecker nicht mit nassen Händen anfassen, Gefahr eines elektrischen Schlages!
- Bei Störungen oder Rauch- und Geruchsbildung aus dem Gehäuse sofort Netzstecker aus der Steckdose ziehen!
- Ziehen Sie vor Ausbruch eines Gewitters den Netzstecker.
- Wenn das Gerät längere Zeit nicht benutzt wird, z.B. vor Antritt einer längeren Reise, ziehen Sie den Netzstecker.
- Zu hohe Lautstärke, besonders bei Kopfhörern, kann zu Gehörschäden führen.
- Das Gerät nicht in der Nähe von Geräten aufstellen, die starke Magnetfelder erzeugen (z.B. Motoren, Lautsprecher, Transformatoren).
- Das Gerät nicht in einem geschlossenen und in der prallen Sonne geparkten Wagen liegen lassen, da sich sonst das Gehäuse verformen kann.

Umgang mit Batterien

- Achten Sie darauf, dass Batterien nicht in die Hände von Kindern gelangen. Kinder könnten Batterien in den Mund nehmen und verschlucken. Dies kann zu ernsthaften Gesundheitsschäden führen. In diesem Fall sofort einen Arzt aufsuchen!
- Normale Batterien dürfen nicht geladen, erhitzt oder ins offene Feuer geworfen werden (**Explosionsgefahr!**).
- Tauschen Sie schwächer werdende Batterien rechtzeitig aus.
- Tauschen Sie immer alle Batterien gleichzeitig aus und verwenden Sie Batterien des gleichen Typs.

- Auslaufende Batterien können Beschädigungen am Gerät verursachen. Wenn Sie das Gerät längere Zeit nicht benutzen, nehmen Sie die Batterien aus dem Batteriefach.

Vorsicht!

- Ausgelaufene oder beschädigte Batterien können bei Berührung mit der Haut Verätzungen verursachen. Benutzen Sie in diesem Fall geeignete Schutzhandschuhe. Reinigen Sie das Batteriefach mit einem trockenen Tuch.
- Normale Batterien dürfen nicht geladen, erhitzt oder ins offene Feuer geworfen werden (**Explosionsgefahr!**).

Wichtiger Hinweis zur Entsorgung:

Batterien können Giftstoffe enthalten, die die Gesundheit und die Umwelt schädigen.

- Batterien unterliegen der Europäischen Richtlinie 2006/66/EG unterliegen. Diese dürfen nicht mit dem normalen Hausmüll entsorgt werden.
- Bitte informieren Sie sich über die örtlichen Bestimmungen zu gesonderten Entsorgung von Batterien, da durch die korrekte Entsorgung Umwelt und Menschen vor möglichen negativen Folgen geschützt werden.

Dieses Zeichen finden Sie auf schadstoffhaltigen Batterien:



Die Beschreibung des Geräts

Der Lieferumfang

Bitte stellen Sie sicher, dass alle nachfolgend aufgeführten Zubehörteile vorhanden sind:

- Uhren-Radio mit LED-Lampe,
- Fernbedienung (Batterie bereits eingelegt)
- Steckernetzteil,
- UKW-Wurfantenne
- diese Bedienungsanleitung.

Die besonderen Eigenschaften des Geräts

Das Uhren-Radio besteht aus einem Radio samt Digitaluhr mit Weckfunktion, einer Dockingstation zur Wiedergabe Ihres iPhones/iPods sowie einer dimmbaren LED-Lichtquelle.

Haben Sie ein(en) iPhone/iPod angedockt erfolgt die Wiedergabe über die Lautsprecher des Radioweckers.

Angedockte iPhones/iPods können mit den Tasten am Gerät sowie bequem mit der Fernbedienung bedient werden.

Angedockte iPhones/iPods werden vom Radiowecker geladen.

- Das Radio empfängt auf der Frequenz UKW 87,5–108 MHz.
- Sie können 20 Sender auf PRESET-Programmplätze speichern.
- Das Gerät verfügt über eine Zeitanzeige sowie eine Weckfunktion.
- Sie können wählen, ob Sie mit einem angedockten iPhone/iPod, dem Radio, per Lichtsignal oder mit natürlichen Wecktönen geweckt werden möchten.
- Die Digitaluhr zeigt die Uhrzeit im 24h-Format an.
- Das Display besitzt eine einstellbare Beleuchtung.
- Sie können ein externes Gerät anschließen.
- Mit eingelegten Pufferbatterien (nicht im Lieferumfang) wird ein Stromausfall überbrückt und die Uhrzeit, Weckzeit gespeichert.

Geräteübersicht

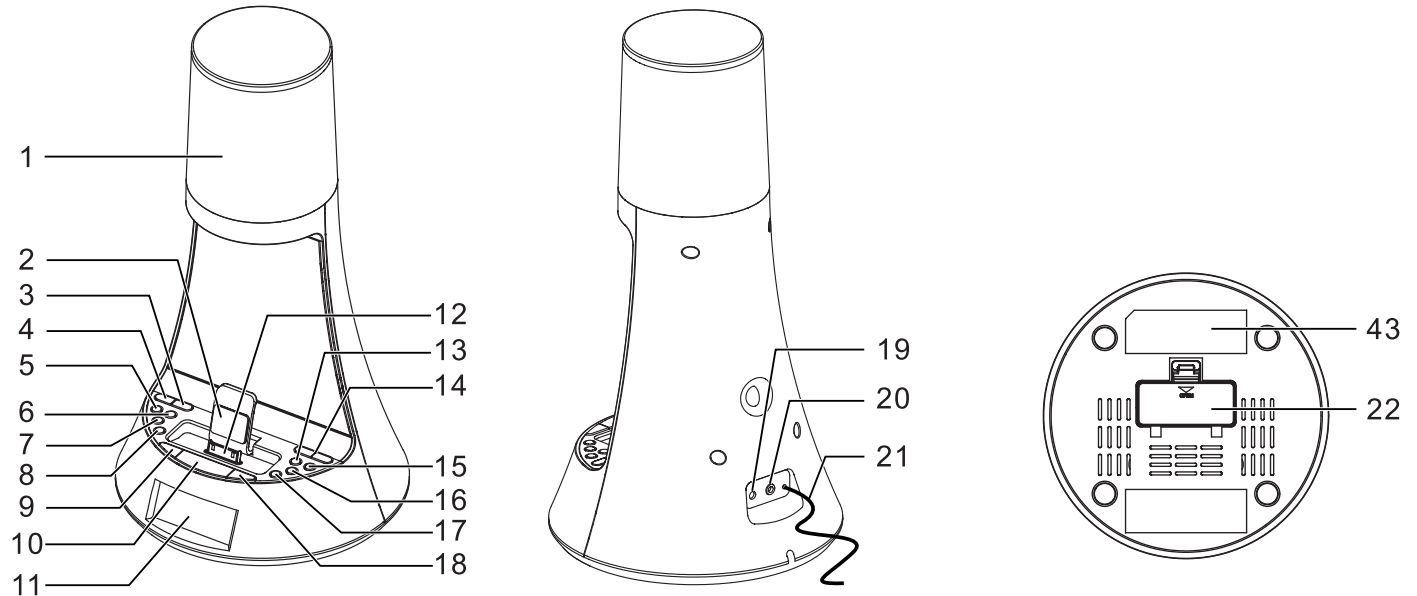

Geräteübersicht

1		LED-Lampe
2		iPhone/iPod-Stütze
3	FUNC	Betriebsartwahlschalter RADIO, AUX, iPod/iPhone
4	POWER	Ein-/Ausschalten, Standby
5,	ALM 1,	Einstellen der Weckfunktion 1 oder 2,
6	ALM 2	Weckfunktion aktivieren/deaktivieren
7	PRESET	Gespeicherte Radiosender wählen
8	LIGHT ON/OFF	LED-Lampe ein- bzw. ausschalten
9	AUTO SCAN CLK SET	Suchlauf UKW, Sender speichern, Uhrzeit einstellen
10	SNOOZE/ DIMMER	Einschalten der Snooze-Funktion Erneutes Wecken nach ca. 9 min Displayhelligkeit einstellen
11		Display
12		iPhone/iPod-Dock

13	◀◀ ▶▶	Einstellen Uhrzeit, Weckzeit, UKW-Frequenz, iPhone/iPod: Titelwahl, Suchlauf
15		
14	VOL - VOL+	Lautstärkeregler +: lauter, -: leiser
16	LIGHT ▲	Helligkeit erhöhen
17	LIGHT ▼	Helligkeit reduzieren
18	▶	PLAY/PAUSE
19	DC IN	DC15 V, 1100 mA Anschluss Steckernetzteil AC-Adapter
20	AUX IN	Anschluss externe Quelle, 3,5 mm Klinke
21	FM ANT	UKW-Wurfantenne
22		Batteriefach für Pufferbatterie, 2 x 1,5 V AAA
43		Typenschild (Unterseite)

Fernbedienung

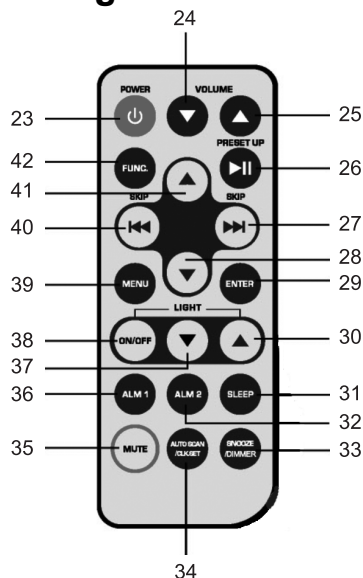

23		Einschalten, Ausschalten STANDBY Alarm ausschalten
24	VOLUME ▼	Lautstärke reduzieren
25	VOLUME ▲	Lautstärke erhöhen
26	PRESET UP ▶	Wahl gespeicherter Radio-Sender Start, Unterbrechung der Wiedergabe

27	▶▶I	iPod: Titelwahl, Suchlauf vorwärts Radio: Frequenzwahl schrittweise, Scan
28	▼	iPhone/iPod Menü Down
29	ENTER	Menüeingabe bestätigen
30	LIGHT ▲	HELLIGKEIT erhöhen
31	SLEEP	Sleep-Funktion
32	ALM 2	Alarm 2 aktivieren
33	SNOOZE/ DIMMER	Einschalten der Snooze-Funktion Erneutes Wecken nach ca. 9 min Displayhelligkeit in Standby einstellen
34	AUTO SCAN CLK SET	Suchlauf UKW, Sender speichern, Uhrzeit einstellen
35	MUTE	Stummschaltung
36	ALM 1	Alarm 1 aktivieren
37	LIGHT ▼	Helligkeit reduzieren
38	LIGHT ON/OFF	LED-Lampe ein- bzw. ausschalten
39	MENU	iPhone/iPod-Menü öffnen
40	I◀◀	iPod: Titelwahl, Suchlauf rückwärts Radio: Frequenzwahl schrittweise, Scan
41	▲	iPhone/iPod Menü Up
42	FUNC.	Betriebsartwahlschalter RADIO, AUX, iPod/iPhone

Wie Sie das Gerät zum Betrieb vorbereiten

Sie können das Gerät an das normale Stromnetz (230 V ~ / 50 Hz) anschließen.

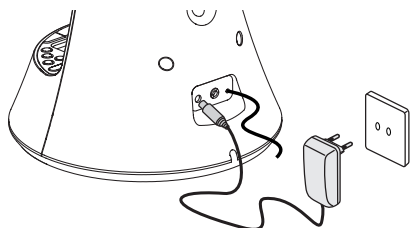

- ➔ Schließen Sie das Gerät mit dem mitgelieferten Steckernetzteil an das Stromnetz (230 V ~ / 50 Hz) an.
- ➔ Zur Stromversorgung des Geräts zuerst das Kabel des Steckernetzteils in die Buchse DC IN 19 (15V) am Gerät stecken und dann das Steckernetzteil in die Steckdose 230 V ~, 50 Hz stecken.

Vergewissern Sie sich, dass die Betriebsspannung des Steckernetzteils mit der örtlichen Netzspannung übereinstimmt, bevor Sie es in die Wandsteckdose stecken.

Hinweis:

Verwenden Sie nur das mitgelieferte Steckernetzteil.

Hinweis:

Ziehen Sie bei Nichtverwendung den Stecker aus der Steckdose. Ziehen Sie am Stecker und nicht am Kabel. Ziehen Sie vor Ausbruch eines Gewitters den Netzstecker. Wenn das Gerät längere Zeit nicht benutzt wird, z.B. vor Antritt einer längeren Reise, ziehen Sie den Netzstecker.

Die beim Betrieb entstehende Wärme muss durch ausreichende Luftzirkulation abgeführt werden. Deshalb darf das Gerät nicht abgedeckt oder in einem geschlossenen Schrank untergebracht werden. Sorgen Sie für einen Freiraum von mindestens 10 cm um das Gerät.

Wie Sie die Pufferbatterie einlegen

Für die Überbrückung eines Stromausfalles können Sie 2 x 1,5 V Alkaline-Batterien Typ AAA einlegen (nicht im Lieferumfang enthalten). Damit kann das Gerät netzunabhängig die eingestellte Uhrzeit sowie die Weckzeiten speichern.

- ➔ Drehen Sie das Gerät so, dass Sie das Batteriefach 22 an der Unterseite öffnen können.
- ➔ Zum netzunabhängigen Betrieb benötigen Sie 2 x 1,5 V AAA-Batterien. Achten Sie beim Einlegen auf die richtige Polung. Siehe Grafik im Batteriefach.
- ➔ Schließen Sie den Batteriefachdeckel wieder sorg-

fältig, so dass die Haltetaschen des Deckels im Gehäuse einrasten.

Hinweis:

- Die Uhrzeit wird bei Stromausfall nicht im Display angezeigt.
- Radio- bzw. Weckfunktion, LED-Beleuchtung und Display sind nur **mit** Netzversorgung möglich.
- Nach einem Stromausfall wird möglicherweise nicht die korrekte Uhrzeit angezeigt.
- Die Uhrzeit wird bei Stromausfall nur für einen begrenzten Zeitraum korrekt gespeichert. Wir empfehlen Ihnen, das Gerät schnellstmöglich wieder an die Netzspannung anzuschließen und dann die eingestellte Uhrzeit zu kontrollieren.

Achtung!

Batterien vor Inbetriebnahme des Gerätes einlegen.

Testen der Pufferbatterie:

Ziehen Sie den Netzstecker und stecken Sie ihn nach einigen Minuten erneut ein. Ist die angezeigte Uhrzeit falsch, ersetzen Sie die Batterien durch neue.

Hinweis:

Entfernen Sie Batterien/Akkus falls Sie das Gerät für einen längeren Zeitraum nicht benutzen. So vermeiden Sie ein Auslaufen und eine Beschädigung des Gerätes.

Verwenden Sie auslaufgeschützte Batterien!

Entfernen Sie leere bzw. schwache Batterien aus dem Gerät. Wechseln Sie die Pufferbatterien nach einem Stromausfall.

Vorsicht!

Die Batterien gehören nicht in Kinderhände. Das Verschlucken von Batterien kann zu ernsthaften Gesundheitsschäden führen.

Wichtiger Hinweis zur Entsorgung

Batterien können Giftstoffe enthalten, die die Umwelt schädigen.

- ➔ Entsorgen Sie die Batterien deshalb unbedingt entsprechend den für Sie geltenden gesetzlichen Bestimmungen. Werfen Sie die Batterien niemals in den normalen Hausmüll.

Wie Sie den Antennenempfang verbessern

Die Anzahl und Qualität der zu empfangenden Sender hängt von den Empfangsverhältnissen am Aufstellort ab. Mit der UKW-Wurfantenne FM ANT 21 kann ein ausgezeichneter Empfang erzielt werden. Diese Antenne muss in voller Länge auf den günstigsten Empfang ausgerichtet werden.

Wie Sie eine externe Tonquelle anschließen

Sie können den Ton eines externen Gerätes (z. B. MP3-Player) über die Lautsprecher des Gerätes wiedergeben.

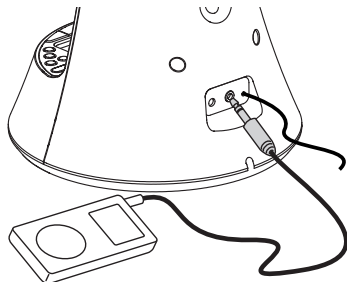

- ➔ Schließen Sie ein Audiokabel (3,5 mm Klinke) des Audioausgangs Ihres externen Gerätes an den AUX-IN-Anschluss 20 an.

- ➔ Wählen Sie mit der Taste FUNC 3, 42 die Betriebsart AUX.
- ➔ Starten Sie die Wiedergabe am externen Gerät.
- ➔ Regeln Sie die Lautstärke am externen Gerät und am Radio-Wecker.

Wie Sie die Batterie der Fernbedienung einlegen

Zum Betrieb der Fernbedienung ist eine Batterie vom Typ CR2025, 3 V, bereits eingelegt.

- ➔ Entfernen Sie den Plastikstreifen wie abgebildet:



Sollte die Fernbedienung auf Eingaben nicht mehr reagieren, wechseln Sie die Knopfzelle aus. Gehen Sie dazu folgendermaßen vor:

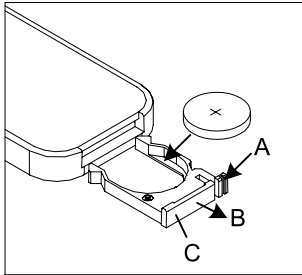

- ➔ Entfernen Sie den Batteriehalter C auf der Unterseite der Fernbedienung, drehen Sie dazu die Fernbedienung um.
- ➔ Drücken Sie den Hebel A in Pfeilrichtung nach innen.
- ➔ Ziehen Sie dann den Batteriehalter C in Richtung B. Nehmen Sie den Batteriehalter C heraus.
- ➔ Legen Sie eine Batterie vom Typ CR2025, 3 V ein. Achten Sie beim Einlegen auf die richtige Polung. Pluspol nach unten.
- ➔ Schließen Sie das Batteriefach wieder sorgfältig, so dass der Hebel A des Batteriehalters einrastet.

Hinweis:

Wird die Fernbedienung längere Zeit nicht benutzt, sollte die Batterie herausgenommen werden. Andernfalls kann die Fernbedienung durch Auslaufen der Batterie beschädigt werden.

Bei Bedienung des Gerätes mit der Fernbedienung ist folgendes zu beachten:

- ➔ Die Fernbedienung (Sender) auf den Empfänger des Geräts richten. Dieser befindet sich beim Display.
- ➔ Es muss Sichtverbindung zwischen Sender und Empfänger gewährleistet sein.
- ➔ Nimmt die Reichweite der Fernbedienung ab, sollten die Batterien gegen neue ausgewechselt werden.

Wie Sie allgemeine Geräte-Funktionen bedienen

Wie Sie das Gerät einschalten

- ➔ Drücken Sie die Taste POWER 4,  23, das Gerät wird eingeschaltet. Das Display leuchtet.

Wie Sie die Quelle einstellen

- ➔ Drücken Sie die Taste FUNC 3, 42 wiederholt, um zwischen der Radio-Wiedergabe, der externen Quelle AUX und iPod zu wählen.



Wie Sie die SLEEP-Funktion benutzen

Sie können in Schritten von 15, 30, 45, 60 Minuten und OFF den Zeitraum einstellen, nach dem sich das Gerät in jeder Betriebsart in Standby schaltet. „ZZZ“ erscheint im Display.

- ➔ Drücken Sie dazu die Taste SLEEP 31 wiederholt, im Display wird die verbleibende Spielzeit dargestellt.

Nach Ablauf der eingestellten Zeit schaltet sich das Gerät aus (Standby).



Wie Sie die Lautstärke einstellen

Drücken Sie –VOL+ 14,  VOLUME  24, 25, um die gewünschte Lautstärke einzustellen. Das Gerät verfügt über 20 Lautstärke-Stufen.

Wie Sie die LED-Lampe verwenden

- ➔ Drücken Sie die Taste LIGHT ON/OFF 8, 38, um die Lampe ein- bzw. auszuschalten.

Lampenhelligkeit dimmen

- ➔ Drücken Sie LIGHT  16, 30 um heller zu schalten.
- ➔ Drücken Sie LIGHT  17, 37, um die Lampe abzdunkeln.

Displayhelligkeit einstellen

- ➔ Drücken Sie die Taste SNOOZE/DIMMER 10, 33 in Standby. Sie können die Displayhelligkeit aus, mittel oder hoch einstellen.

Wie Sie das Gerät ausschalten

- ➔ Um das Radio auszuschalten, Taste POWER 4,  23 erneut drücken, das Display erlischt. In der Stellung OFF ist das Gerät ausgeschaltet aber mit dem Stromnetz verbunden. Die Uhrzeit erscheint im Display.

Wie Sie das Radio bedienen

Hinweis:

Das Gerät empfängt auf den Frequenzen UKW (FM) 87,5–108 MHz.

- ➔ Um den Radio einzuschalten, drücken Sie die Taste FUNC 3, 42 wiederholt, bis FM im Display erscheint.
- ➔ Ziehen Sie die Wurfantenne FM ANT 21 auf volle Länge aus, um den Empfang zu verbessern.

Wie Sie einen Sender einstellen

Manuelle Senderwahl

- ➔ Drücken Sie die Taste **I◀◀ ▶▶I** 13, 15, 40, 27 kurz, um die Frequenz schrittweise einzustellen.

Die Frequenzanzeige im Display zeigt die aktuelle Frequenz.

Drücken Sie die Tasten **I◀◀ ▶▶I** 13, 15, 40, 27 kurz, dies verändert die Empfangsfrequenz schrittweise nach oben bzw. nach unten. Im UKW-Bereich in 0,05 MHz-Schritten (= Feineinstellung). Damit können Sie auch schwache Sender einstellen, deren Frequenz Ihnen bekannt ist.

Sendersuchlauf

- ➔ Langes Drücken der Tasten **I◀◀ ▶▶I** 13, 15, 40, 27 (ca. 2 Sekunden), startet den Suchlauf. Der automatische Suchlauf findet nur Sender mit einem starken Signal. Schwache Sender können nur manuell eingestellt werden.
- ➔ Erneutes längeres Drücken der Tasten **I◀◀ ▶▶I** 13, 15, 40, 27 setzt den Suchlauf fort. Während des Suchlaufs ist der Tuner stumm geschaltet.

Auto Scan

- ➔ Drücken der Taste AUTO SCAN 9, 34 (ca. 3 Sekunden lang), startet den automatischen Suchlauf mit Programmierung. Der automatische Suchlauf findet nur Sender mit einem starken Signal. Die gefundenen Sender werden der Reihe nach auf die Programmplätze gespeichert.

Wie Sie Sender speichern

Der Programm-Speicher kann 20 Stationen im FM-Bereich (UKW) speichern.

Hinweis:

Die gespeicherten Sender bleiben bei Stromausfall erhalten. **Voraussetzung:** Backup-Batterien eingelegt.

- ➔ In der Betriebsart TUNER den gewünschten Sender einstellen.
- ➔ Taste AUTO SCAN 9, 34 drücken, **PRO 1** blinkt im Display.
- ➔ Taste PRESET 7, 26 ggf. wiederholt drücken, um einen anderen Programmplatz zu wählen.
- ➔ Taste AUTO SCAN 9, 34 drücken, der eingestellte Sender wird auf den gewählten Programmplatz gespeichert. Das Blinken des Programmplatzes im Display erlischt.

Hinweis:

Wird ca. 5 Sekunden keine Taste gedrückt, ist der Programmier-Modus beendet.

- ➔ Speichern weiterer Sender: Vorgang wiederholen. Die weiteren Sender auf die nächsten, freien Programmplätze speichern.

Anwählen der programmierten Stationen

- ➔ Sie können durch Drücken der Taste PRESET 7, 26 die gespeicherten Programmplätze durchschalten.

Das Display stellt die Senderfrequenz und den Speicherplatz dar.

Löschen einer Programmplatz-Speicherung

- ➔ Neuen Sender auf gewünschten Programmplatz speichern. Der zuvor eingestellte Sender auf diesem Programmplatz wird gelöscht.

Wie Sie die Weckfunktion benutzen

Hinweis:

Die Weckfunktion können Sie erst bedienen, wenn Sie die korrekte Uhrzeit eingestellt haben. Die Uhrzeit wird in der 24h-Anzeige dargestellt (16:24). Nach dem Herstellen der Netzverbindung blinkt  im Display.

Wie Sie Uhrzeit einstellen

- Taste CLK SET 9, 34 drücken und ca. 3 Sekunden gedrückt halten. Die Stunde blinkt.
- Mit den Tasten **I◀◀ ▶▶I** 13, 15, 40, 27 die aktuelle Stunde einstellen, ggf. wiederholt drücken. Taste CLK SET 9, 34 drücken. Die Minuten blinken.
- Mit den Tasten **I◀◀ ▶▶I** 13, 15, 40, 27 die aktuelle Minute einstellen, ggf. wiederholt drücken.
- Taste CLK SET 9, 34 drücken.

Hinweis:

Bei Netzausfall übernimmt die Pufferbatterie das Speichern der Uhrzeit. Überprüfen Sie nach einem Netzausfall die eingestellte Uhrzeit.

Führen Sie die Einstellung zügig durch, da das Gerät den Modus ansonsten verlässt.

Wecker einstellen

- Das Gerät verfügt über zwei Weckzeiten, ALARM1 bzw. ALARM2. Diese können unabhängig voneinander oder zusammen (ALARM1+ALARM2) eingestellt werden. Die Einstellung ist für beide Weckzeiten identisch.
- Das Gerät schaltet sich zur jeweils eingestellten Weckzeit ein. Sie können wählen, ob Sie mit dem Buzzer (Signalton), iPhone/iPod, Radio oder natürlichen Tönen geweckt werden.
- Falls kein iPhone/iPod angeschlossen ist, wird automatisch der BUZZER aktiviert.
- Darüber hinaus können Sie „SUNRISE = Wecken mit Licht“ wählen () , dann schaltet sich die LED-Lampe entweder 15 Minuten oder 30 Minuten vor der Weckzeit ein und wird nach und nach immer heller.
- Der Wecker bleibt nach dem Wecken für 1 Stunden eingeschaltet und schaltet sich danach automatisch ab. Dies wiederholt sich, bis Sie den Alarm abschalten.
- Ein aktiver Alarm wird im Display durch das Weckersymbol 1 bzw. 2 angezeigt.

Einschaltzeit ALM1 einstellen

- ALARM-Taste ALM1 36 drücken und ca. 3 Sekunden gedrückt halten. Das Alarmsymbol erscheint und die Stunde blinkt.
- Mit den Tasten **I◀◀ ▶▶I** 13, 15, 40, 27 die aktuelle Stunde einstellen, ggf. wiederholt drücken. Taste ALM1 drücken. Die Minuten blinken.
- Mit den Tasten **I◀◀ ▶▶I** die aktuelle Minute einstellen, ggf. wiederholt drücken. ALM1 drücken.
- Mit den Tasten **I◀◀ ▶▶I** die Quelle wählen: iPod/iPhone, FM, Naturtöne oder Buzzer. Taste ALM1 drücken zum Speichern.
- Mit den Tasten **I◀◀ ▶▶I** die Einschalllautstärke einstellen, ggf. wiederholt drücken. ALM1 drücken.
- Mit den Tasten **I◀◀ ▶▶I** die Funktion „SUNRISE Wecken mit Licht“ einstellen, indem Sie **L15** oder **L30** einstellen oder **OFF**, um die Funktion „SUNRISE Wecken mit Licht“ auszuschalten. ALM1 drücken.
- Mit den Tasten **I◀◀ ▶▶I** die Dauer der Funktion „SNOOZE“ einstellen: 10, 15, 20, 25, oder 30 Minuten.
- Taste ALARM 11 drücken zum Beenden.

Weckfunktion prüfen

- Taste ALM 1 kurz drücken. Die Weckzeit wird eingeblendet und nach ca. 5 Sekunden wieder ausgeblendet.

SNOOZE-Funktion

- Um den Alarm kurzzeitig zu unterbrechen die SNOOZE-Taste 10, 33 drücken.

Hinweis:

Die SNOOZE-Funktion unterbricht den Alarm für die eingestellte Dauer. Die Lampe wird ebenfalls abgeschaltet. Ungefähr drei Minuten vor Ablauf der SNOOZE-Dauer wird das Licht nach und nach heller, dann schaltet sich der Alarm wieder ein.

Wecker nach Alarm ausschalten

- Drücken Sie die Taste POWER 4,  23.

Hinweis:

Die Weckfunktion schaltet das Gerät am nächsten Tag zur eingestellten Weckzeit wieder ein.

Weckfunktion ein- bzw. ausschalten

Um die Weckfunktion für den nächsten Tag auszuschalten, Taste ALM1 zweimal drücken. Das Wecksymbol verschwindet.

Wie Sie iPhones/iPods verwenden

Welche iPhones/iPods Sie andocken können

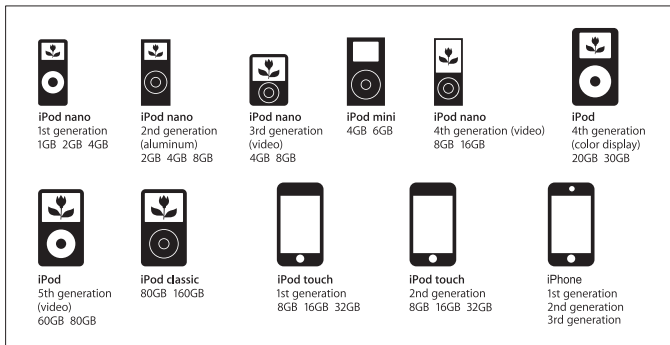

Wie Sie iPhone/iPod andocken

→ Schieben Sie die Stütze nach hinten.

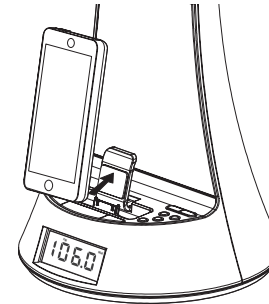

→ Nehmen Sie Ihren iPod, das iPhone aus der Schutzhülle bzw. Tasche und setzen Sie Ihren iPod/iPhone vorsichtig in das Dock 12 ein.

→ Entfernen Sie den iPod, das iPhone, indem Sie den iPod, das iPhone vorsichtig nach oben anheben.



Wie die Akkus des iPod geladen werden

Sobald Sie Ihren iPod, das iPhone angedockt haben, werden die Akkus bei bestehendem Netzanschluss aufgeladen.





Hinweis:

Bei Verwendung von iPods oder anderen MP3-Playern, die nicht über das iPod-Dock 12 angeschlossen werden, erfolgt **keine** automatische Akku-Aufladung.



Wiedergabe

- Docken Sie Ihren bereits spielenden iPod/iPhone an das Gerät. Das Gerät schaltet sich automatisch ein und gibt die Musik Ihres iPods wieder.
- Schalten Sie das Gerät mit POWER 4,  23 ein und mit FUNC 3, 42 zu iPod.
- Drücken Sie die Taste  26. Der iPod beginnt mit der Wiedergabe.
- Erneutes Drücken der Taste  26 schaltet die Wiedergabe auf Pause.

Titelwahl/Suchlauf

- Drücken Sie kurz die Tasten   13, 15, 40, 27, um zum nächsten/vorigen Titel zu springen.
- Drücken Sie die Tasten   13, 15, 40, 27 und halten Sie sie gedrückt, um einen schnellen Suchlauf zu starten.

Allgemeine Bedienung

- Drücken Sie die Taste MENU 39.
- Wählen Sie mit ,  28, 41 die gewünschte Option.
- Bestätigen Sie mit ENTER 29.

Ausschalten

Drücken Sie die Taste POWER 4,  23. Das Gerät schaltet die Wiedergabe ab und den iPod in STANDBY. Während der iPod angedockt ist, werden die Akkus geladen.

Wie Sie das Gerät reinigen

Stromschlag!

Um die Gefahr eines elektrischen Schlags zu vermeiden, dürfen Sie das Gerät nicht mit einem nassen Tuch oder unter fließendem Wasser reinigen. Vor dem Reinigen Netzstecker ziehen.

ACHTUNG!

Sie dürfen keine Scheuerschwämme, Scheuerpulver und Lösungsmittel wie Alkohol oder Benzin verwenden.

→ Reinigen Sie das Gehäuse mit einem weichen, mit Wasser angefeuchteten Tuch.

Wie Sie Fehler beseitigen

Wenn das Gerät nicht wie vorgesehen funktioniert, überprüfen Sie es anhand der folgenden Tabellen.

Wenn Sie die Störung auch nach den beschriebenen Überprüfungen nicht beheben können, nehmen Sie bitte Kontakt mit dem Hersteller auf.

Probleme mit dem Gerät

Symptom	Mögliche Ursache/Abhilfe
Gerät lässt sich nicht einschalten.	Das Gerät wird nicht mit Strom versorgt. Schließen Sie das Netzkabel richtig an die Netzsteckdose an. Evtl. funktioniert die Steckdose nicht.
Es ist kein Ton zu hören.	Erhöhen Sie die Lautstärke. Ziehen Sie den Kopfhörer-Stecker aus dem Gerät, wenn Sie über Lautsprecher hören möchten. Ggf. ist die falsche Quelle gewählt worden.
Es ist ein Störrauschen zu hören.	In der Nähe des Geräts sendet ein Mobiltelefon oder ein anderes Gerät störende Radiowellen aus. Entfernen Sie das Mobiltelefon aus der Umgebung des Geräts.
Es treten andere Bedienungsstörungen, laute Geräusche oder eine gestörte Display-Anzeige auf.	Elektronische Bauteile des Geräts sind gestört. Ziehen Sie den Netzstecker. Lassen Sie das Gerät ca. 10 Sekunden von der Stromquelle getrennt. Schließen Sie das Gerät erneut an.

Das Display schaltet sich nicht ein.	Gerät in STANDBY. Gerät einschalten. Netzstecker ziehen, wieder einstecken, Gerät einschalten.
iPod lässt sich nicht andocken.	Siehe Übersicht. Ggf. iPod nochmals entfernen und neu einsetzen. Prüfen auf Fremdkörper am/im Dock.
Keine Funktion, keine Displayanzeige	Gerät resetten: Ziehen Sie den Netzstecker. Lassen Sie das Gerät ca. 10 Sekunden von der Stromquelle getrennt. Schließen Sie das Gerät erneut an.

Probleme mit der Fernbedienung

Symptom	Mögliche Ursache/Abhilfe
Die Fernbedienung funktioniert nicht.	Batterie falsch eingelegt oder schwach. Polarität prüfen, Batterie wechseln. IR-Verbindung unterbrochen. Entfernen Sie Objekte, die sich zwischen Fernbedienung und Gerät befinden. Abstand zu groß. Max. Entfernung 3 Meter

Probleme mit iPods

Symptom	Mögliche Ursache/Abhilfe
iPod kann nicht mit den Gerätetasten bedient werden.	iPod ist nicht korrekt angedockt. Ggf. iPod neu andocken. iPod ist im Status „locked“. Prüfen, ob sich iPod außerhalb korrekt bedienen lässt. Ggf. Hersteller-Anleitung lesen.
iPod wird nicht geladen.	iPod ist nicht korrekt angedockt. Ggf. iPod neu andocken.

Probleme mit dem Radio

Symptom	Mögliche Ursache/Abhilfe
Es wird kein Radiosender empfangen.	Das Gerät befindet sich nicht im Radio-Modus. Schalten Sie mit FUNC auf RADIO
Der Ton ist gestört.	Andere Geräte, z. B. Fernseher stören den Empfang. Stellen Sie den Radio/CD-Player weiter entfernt von diesen Geräten auf.
	MW-Antenne ist nicht angeschlossen. Schließen Sie die MW-Antenne auf der Geräterückseite an, mind. 25 cm entfernt.
	Die Antenne ist nicht ausgezogen oder ausgerichtet. Ziehen Sie die Antenne aus. Drehen Sie die Antenne oder das Gerät, um den Empfang zu verbessern.

Richtlinien und Normen

Dieses Produkt entspricht

- der Niederspannungsrichtlinie (2006/95/EC),
- der EMV-Richtlinie (2004/108/EC) und der
- CE-Kennzeichenrichtlinie.



Technische Daten

Abmessungen Gerät (Breite x Höhe x Tiefe)	165 mm x 303 mm x 165 mm
Gewicht:	ca. 0,85 kg
Spannungsversorgung:	230 V Wechselstrom, 50 Hz, 11 W
Netzteil	DC 15 V, 1100 mA
Standby-Leistungsaufnahme:	< 1 W
LED-Lampe:	35 Lux
Ausgangsleistung:	2 W RMS
Umgebungsbedingungen:	+5 °C bis +35 °C 5 % bis 90 % relative Luftfeuchte (nicht kondensierend)
Radio:	
Empfangsfrequenzen:	
Analog UKW	UKW 87,5–108 MHz
Antenne:	UKW-Wurfantenne
Stationsspeicher	20 Preset-Speicherplätze
Anschlussbuchse AUX:	3,5 mm Klinke
Pufferbatterie	2 x 1,5 V AAA

Technische Änderungen und Irrtümer vorbehalten.
Die Abmessungen sind ungefähre Werte.

Wie Sie den Hersteller erreichen

DGC GmbH
Graf-Zeppelin-Str. 7
D-86899 Landsberg

Entsorgungshinweise

Entsorgung der Verpackung

Ihr neues Gerät wurde auf dem Weg zu Ihnen durch die Verpackung geschützt. Alle eingesetzten Materialien sind umweltverträglich und wieder verwertbar. Bitte helfen Sie mit und entsorgen Sie die Verpackung umweltgerecht. Über aktuelle Entsorgungswege informieren Sie sich bei Ihrem Händler oder über Ihre kommunale Entsorgungseinrichtung. Vor der Entsorgung des Gerätes sollten die Batterien entfernt werden.

Erstickungsgefahr!

Verpackung und deren Teile nicht Kindern überlassen.

Erstickungsgefahr durch Folien und anderen Verpackungsmaterialien.

Wie Sie das Gerät entsorgen

Altgeräte sind kein wertloser Abfall. Durch umweltgerechte Entsorgung können wertvolle Rohstoffe wieder gewonnen werden. Erkundigen Sie sich in Ihrer Stadt- oder Gemeindeverwaltung nach Möglichkeiten einer umwelt- und sachgerechten Entsorgung des Gerätes.



Dieses Gerät ist entsprechend der Richtlinie 2002/96/EG über Elektro- und Elektronik-Altgeräte (WEEE) gekennzeichnet.

Dieses Produkt darf am Ende seiner Lebensdauer nicht über den normalen Haushaltsabfall entsorgt werden, sondern muss an einem Sammelpunkt für das Recycling von elektrischen und elektronischen Geräten abgegeben werden. Das Symbol auf dem Produkt, der Gebrauchsanleitung oder der Verpackung weist darauf hin. Die Werkstoffe sind gemäß ihrer Kennzeichnung wiederverwertbar. Mit der Wiederverwendung, der stofflichen Verwertung oder anderen Formen der Verwertung von Altgeräten leisten Sie einen wichtigen Beitrag zum Schutze unserer Umwelt.

Lebensgefahr!

Bei ausgedienten Geräten Netzstecker ziehen. Netzkabel durchtrennen und mit dem Stecker entfernen.

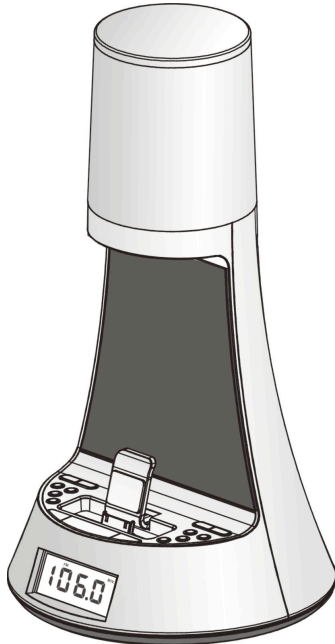

**Radio-réveil avec station d'accueil
iPhone / iPod
et lampe à LED moderne
CRL 10**

Manuel d'utilisation

Avant-propos

Ce manuel d'utilisation vous aide en vue d'une utilisation

- conforme aux prescriptions et
- sûre

de votre radio, appelée par la suite installation ou appareil.

Groupe ciblé par ce manuel d'utilisation

Le manuel d'utilisation s'adresse à toute personne, qui

- installe,
- utilise,
- nettoie
- ou élimine l'appareil.

Caractéristiques de présentation de ce manuel d'utilisation

Divers éléments du manuel d'utilisation sont munis de caractéristiques de présentation définies. Ainsi, vous pourrez rapidement vous rendre compte s'il s'agit

de texte normal,

- d'énumérations ou
- d'étapes de manipulation.

Table des matières

Sécurité et installation de l'appareil	4
Sécurité	4
Installation de l'appareil	5
Maniement des piles	6
Description de l'appareil	8
Volume de livraison	8
Caractéristiques particulières de l'appareil.....	8
Vue d'ensemble de l'appareil	9
Télécommande	11
Préparation du fonctionnement de l'appareil	12
Comment insérer les piles.....	12
Amélioration de la réception d'antenne.....	14
Branchement d'une source audio externe.....	14
Insertion de la pile de la télécommande	14
Utilisation des fonctions générales de l'appareil	16
Mise en marche de l'appareil	16
Comment sélectionner la source.....	16
Utilisation de la fonction Sleep	16
Réglage du volume	16
Comment utiliser la lampe à LED.....	16
Réglage de la luminosité de l'afficheur.....	16
Arrêt de l'appareil	16
Comment utiliser la radio	17
Comment régler une station	17
Comment mémoriser une station.....	18
Comment utiliser la fonction réveil	19
Comment régler l'heure	19
Réglage du réveil.....	19
Contrôle de la fonction réveil	20
Fonction SNOOZE (rappel d'alarme).....	20
Extinction du réveil après l'alarme	20
Activation ou désactivation de la fonction réveil	20
Comment utiliser des iPhone / iPod	21
Quels iPhone / iPod pouvez-vous connecter.....	21
Commande générale	22
Extinction	22
Nettoyage de l'appareil	23
Comment remédier aux erreurs	23
Directives et normes	25
Caractéristiques techniques	25
Consignes d'élimination	26

Sécurité et installation de l'appareil

Veillez lire consciencieusement toutes les consignes de sécurité et conservez-les au cas où vous vous poseriez des questions ultérieurement. Respectez toujours tous les avertissements et consignes de ce manuel d'utilisation, ainsi que ceux figurant au dos de l'appareil.



Sécurité

Attention !

Fiche secteur

- L'appareil doit uniquement être raccordé à une tension secteur de 230 V~, 50 Hz. N'essayez jamais d'utiliser l'appareil avec une autre tension.
- La fiche secteur doit seulement être raccordée après la fin de l'installation conforme aux prescriptions.
- Si la fiche secteur est défectueuse ou si l'appareil présente d'autres dommages, il est interdit de mettre l'appareil en marche.
- Lors du débranchement du cordon d'alimentation de la prise de courant, tirer sur la fiche d'alimentation - et non sur le câble.
- Afin d'éviter un risque d'incendie et le risque d'un choc électrique, n'exposez pas l'appareil à la pluie ni à toute autre sorte d'humidité.
- Ne mettez pas l'appareil en service à proximité de baignoires, de piscines ou autres jets d'eau.
- Ne posez pas de récipient contenant des liquides, p. ex. vases à fleurs, sur l'appareil. Ils pourraient se renverser et le liquide qui s'écoule risquerait d'entraîner des dommages considérables ou même un choc électrique.
- Si des corps étrangers ou du liquide devaient parvenir à l'intérieur de l'appareil, débranchez immédiatement la fiche secteur de la prise de courant. Faites vérifier l'appareil par un spécialiste qualifié avant de le remettre en service. Danger de choc électrique en cas d'ouverture du boîtier.
- N'ouvrez pas le boîtier. Danger de choc électrique en cas d'ouverture du boîtier.
- N'essayez jamais de réparer vous-même un appareil défectueux. Adressez-vous toujours à nos points de service après-vente.
- N'ouvrez en aucun cas l'appareil – seul un spécialiste doit l'ouvrir.
- Des corps étrangers, p. ex. aiguilles, pièces de monnaie, etc., ne doivent pas tomber à l'intérieur de l'appareil.

- Veiller également à ne pas toucher les contacts situés au dos de l'appareil avec des objets métalliques ou avec les doigts. Ceci peut occasionner des court-circuits.
- Ne posez pas de bougies allumées ou autres sources potentielles d'incendie sur l'appareil.
- Ne laissez jamais des enfants utiliser cet appareil sans surveillance.
- Faites effectuer les travaux de maintenance uniquement par des spécialistes qualifiés, faute de quoi, vous vous mettriez vous-même ou d'autres personnes en danger.
- L'appareil reste branché au secteur, même lorsqu'il se trouve en mode veille. Débranchez la fiche secteur de la prise de courant si vous n'utilisez pas l'appareil pendant une période prolongée. Tirez uniquement au niveau de la fiche secteur, pas sur le câble.
- N'écoutez pas de la musique ou la radio avec un volume sonore trop fort, car cela pourrait entraîner des troubles auditifs durables.

Installation de l'appareil

- Installez l'appareil sur un support solide, sûr et horizontal. Veillez à une bonne ventilation.
- Ne posez pas l'appareil sur des surfaces molles telles que moquettes, tapis, couvertures, ou à proximité de rideaux ou de tentures murales. Les ouvertures d'aération pourraient être obstruées. La circulation de l'air nécessaire risquerait d'être interrompue, ce qui pourrait conduire à un embrasement de l'appareil.
- L'appareil ne doit pas être recouvert par des rideaux, des couvertures ou des journaux
- N'installez pas l'appareil à proximité de sources de chaleur telles que radiateurs. Evitez l'ensoleillement direct et les emplacements exposés à une quantité exceptionnelle de poussières.
- L'appareil ne doit pas être installé dans des locaux avec un taux d'humidité de l'air élevé, p. ex. cuisine ou sauna, étant donné que des dépôts d'eau de condensation risqueraient d'endommager l'appareil. L'appareil est prévu pour un fonctionnement dans un environnement sec et au sein d'un climat tempéré, et ne doit pas être exposé aux gouttes d'eau ni aux projections d'eau.

- Vous ne devez utiliser l'appareil qu'en position horizontale.
- Ne posez pas d'objets lourds sur l'appareil.
- Lorsque vous déplacez l'appareil d'un environnement froid vers un environnement chaud, de l'humidité peut se former à l'intérieur de l'appareil. Dans ce cas, attendez environ une heure avant de le mettre en service.
- Posez le câble d'alimentation de manière à éviter tous risques de trébuchement.
- Veillez toujours à une bonne accessibilité au câble d'alimentation ou au connecteur, de manière à pouvoir débrancher rapidement l'appareil de l'alimentation électrique ! La prise doit être située le plus près possible de l'appareil.
- Pour le raccordement au secteur, enfoncez complètement la fiche secteur dans la prise.
- Utiliser un raccordement secteur approprié et éviter d'utiliser des multiprises !
- Ne pas toucher la fiche d'alimentation avec les mains mouillées, risque d'électrocution !
- En cas de dérangements ou de formation de fumée et d'odeurs provenant de l'appareil, retirer immédiatement la fiche d'alimentation de la prise !
- Débranchez la fiche secteur si un orage menace.
- Débranchez la fiche secteur si l'appareil n'est pas utilisé sur une période prolongée, p. ex. avant d'entreprendre un voyage.
- Un volume trop élevé, surtout lors de l'utilisation de casques, peut conduire à des dommages auditifs.
- N'installez pas l'appareil à proximité d'appareils qui génèrent des champs magnétiques importants (par exemple moteurs, haut-parleurs, transformateurs).
- Ne laissez pas l'appareil dans une voiture fermée et stationnée en plein soleil, sinon le boîtier risque de se déformer.

Maniement des piles

- Veillez à ce que les piles restent hors de portée des enfants. Les enfants peuvent porter les piles à la bouche et les avaler, ce qui peut conduire à de graves problèmes de santé. En pareil cas, consultez immédiatement un médecin !
- Les piles normales ne doivent pas être rechargées, être chauffées ou lancées au feu (**risque d'explosion** !).
- Remplacez à temps des piles usagées.
- Remplacez toujours toutes les piles en même temps et utilisez des piles de même type.

- L'écoulement des piles peut endommager l'appareil. Si vous n'utilisez pas l'appareil pendant une période prolongée, retirez les piles du compartiment des piles.

Attention !

- Les piles usagées ou endommagées peuvent provoquer des irritations cutanées. Veillez à porter des gants de protection appropriés. Nettoyez le compartiment des piles avec un chiffon sec.
- Les piles normales ne doivent pas être rechargées, chauffées ou lancées au feu (**risque d'explosion !**).

Remarque importante concernant l'élimination :

Les piles peuvent contenir des produits toxiques qui sont nuisibles pour la santé et l'environnement.

- Les piles sont soumises à la directive européenne 2006/66/CE. Ces piles ne doivent pas être éliminées avec les ordures ménagères normales.
- Veuillez vous informer sur les prescriptions locales en matière de gestion des déchets concernant les piles, étant donné que l'élimination correcte permet de protéger l'environnement et l'homme contre des conséquences négatives potentielles.

Ce pictogramme se trouve sur les piles à substances nocives :



Description de l'appareil

Volume de livraison

Veillez vérifier que tous les accessoires mentionnés ci-dessous sont présents :

- radio-réveil avec lampe à LED,
- télécommande (pile déjà insérée)
- bloc d'alimentation secteur,
- antenne-câble FM
- le présent manuel d'utilisation.

Caractéristiques particulières de l'appareil

Le radio-réveil est composé d'une radio, y compris avec horloge numérique et fonction de réveil, d'une station d'accueil pour la restitution de votre iPhone / iPod ainsi que d'une source lumineuse à intensité variable.

Si vous avez connecté un iPhone / iPod, la restitution s'effectue via les haut-parleurs du radio-réveil.

Les iPhone / iPod connectés peuvent être commandés à l'aide des touches de l'appareil et également de façon confortable au moyen de la télécommande.

Les iPhone / iPod connectés sont chargés par le radio-réveil.

- La radio capte les fréquences FM 87,5–108 MHz.
- Vous pouvez mémoriser jusqu'à 20 émetteurs sur les emplacements de programme PRESET.
- L'appareil dispose d'un affichage de l'heure ainsi que d'une fonction de réveil.
- Vous pouvez choisir si vous souhaitez être réveillé par le biais d'un iPhone / iPod connecté, de la radio, d'un signal lumineux ou par des tonalités de réveil naturelles.
- L'horloge numérique indique l'heure au format "24 h".
- L'afficheur est pourvu d'un éclairage réglable.
- Vous pouvez raccorder un appareil externe.
- Les piles tampons insérées (non comprises dans le volume de livraison) permettent de palier à une panne de courant et l'heure / l'alarme reste mémorisée.

Vue d'ensemble de l'appareil

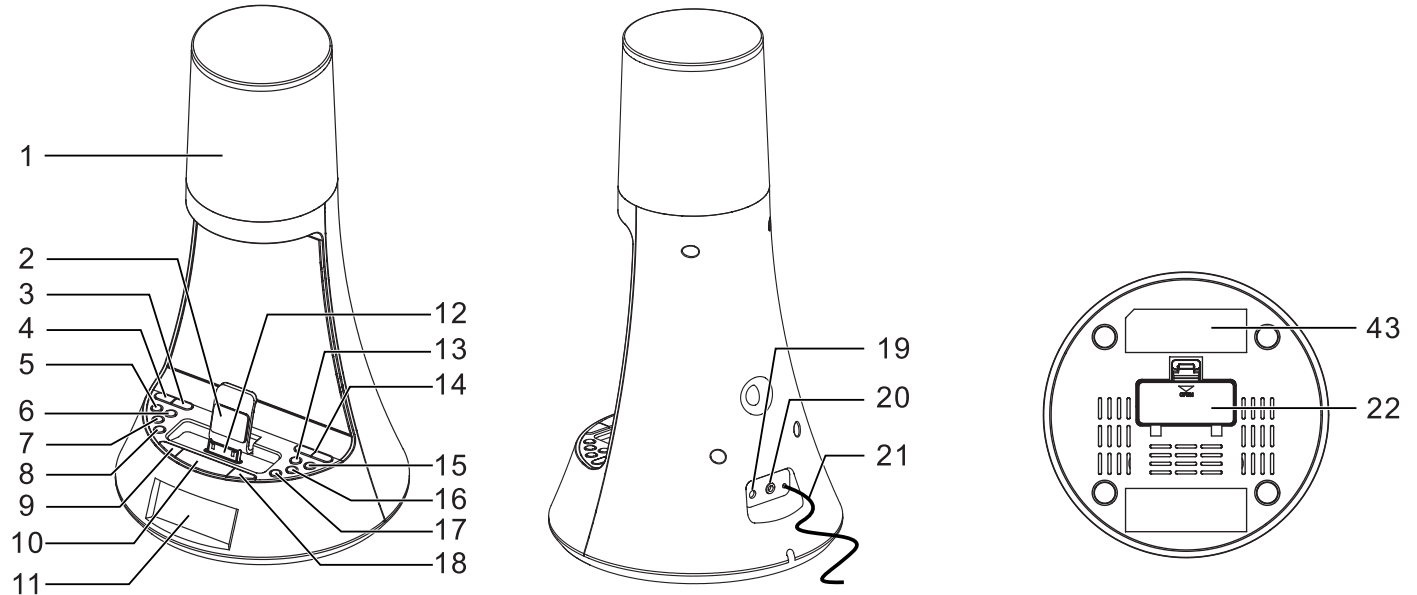

Vue d'ensemble de l'appareil

1		Lampe à LED
2		Support iPhone / iPod
3	FUNC	Sélecteur de mode RADIO, AUX, iPod / iPhone
4	POWER	Mise sous/hors tension, STANDBY
5, 6	ALM 1, ALM 2	Réglage de la fonction réveil 1 ou 2, Activation / désactivation de la fonction réveil
7	PRESET	Sélection des stations de radio mémorisées
8	LIGHT ON/OFF	Marche / arrêt de la lampe à LED
9	AUTO SCAN CLK SET	Recherche automatique FM, mémorisation de stations, réglage de l'heure
10	SNOOZE/ DIMMER	Activation de la fonction "Snooze" Nouveau réveil après env. 9 minutes Réglage de la luminosité de l'afficheur
11		Afficheur
12		Station d'accueil iPhone / iPod

13 15	◀◀ ▶▶	Réglage de l'heure, du réveil, de la fréquence FM, iPhone / iPod : sélection de titres, recherche rapide
14	VOL - VOL+	Bouton de réglage du volume + : plus fort, - : moins fort
16	LIGHT ▲	Augmentation de la luminosité
17	LIGHT ▼	Réduction de la luminosité
18	▶	PLAY/PAUSE
19	DC IN	Raccordement bloc d'alimentation secteur 15 V c.c., 1 100 mA Courant alternatif c.a.
20	AUX IN	Raccordement source externe, fiche jack 3,5 mm
21	FM ANT	Antenne-câble FM
22		Compartiment à piles pour piles tampons, 2 x 1,5 V AAA
43		Plaque signalétique (face inférieure)

Télécommande

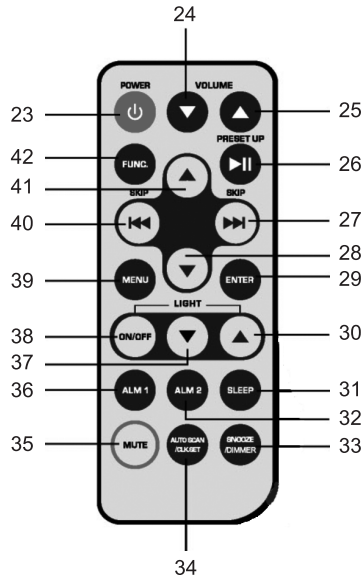

23		Mise en marche, arrêt MODE VEILLE Extinction de l'alarme
24	VOLUME ▼	Réduction du volume sonore
25	VOLUME ▲	Augmentation du volume sonore
26	PRESET UP ▶▶	Sélection de stations mémorisées Lecture, interruption de la lecture
27	▶▶	iPod : sélection de titres, recherche rapide en avant ; Radio : sélection pas à pas des fréquences, balayage

28	▼	Défilement vers le bas, menu iPhone / iPod
29	ENTER	Confirmation d'entrée de menu
30	LIGHT ▲	Augmentation de la luminosité
31	SLEEP	Fonction SLEEP
32	ALM 2	Activation de l'alarme 2
33	SNOOZE/ DIMMER	Activation de la fonction "Snooze" Nouveau réveil après env. 9 minutes Réglage de la luminosité de l'afficheur en mode veille
34	AUTO SCAN CLK SET	Recherche automatique FM, mémorisation de stations, réglage de l'heure
35	MUTE	Mise en sourdine
36	ALM 1	Activation de l'alarme 1
37	LIGHT ▼	Réduction de la luminosité
38	LIGHT ON/OFF	Marche / arrêt de la lampe à LED
39	MENU	Ouverture menu iPhone / iPod
40	◀◀	iPod : sélection de titres, recherche rapide en arrière Radio : sélection pas à pas des fréquen- ces, balayage
41	▲	Défilement vers le haut, menu iPhone / iPod
42	FUNC.	Sélecteur de mode RADIO, AUX, iPod / iPhone

Préparation du fonctionnement de l'appareil

Vous pouvez raccorder l'appareil au secteur normal (230 V ~ / 50 Hz).

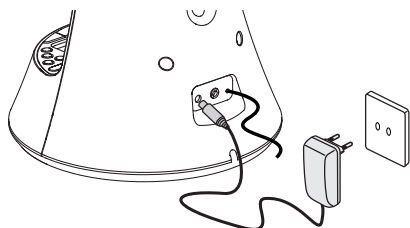

- ➔ Raccordez l'appareil au réseau électrique (230 V ~ / 50 Hz) par le biais du bloc d'alimentation secteur fourni.
- ➔ Pour l'alimentation électrique de l'appareil, branchez d'abord le câble du bloc d'alimentation secteur dans la prise femelle DC IN 19 (15 V) sur l'appareil, puis le bloc d'alimentation secteur dans la prise de courant 230 V ~, 50 Hz.

Assurez-vous que la tension de service du bloc d'alimentation secteur correspond à la tension secteur locale, avant de le brancher sur la prise murale.

Remarque :

Utilisez uniquement le bloc d'alimentation secteur fourni.

Remarque :

En cas de non-utilisation, débranchez la fiche de la prise de courant. Tirez sur la fiche et non pas sur le câble. Débranchez la fiche secteur si un orage menace. Débranchez la fiche secteur si l'appareil n'est pas utilisé sur une période prolongée, p. ex. avant d'entreprendre un voyage.

La chaleur résultant du fonctionnement doit être évacuée par une circulation d'air suffisante. Pour cette raison, l'appareil ne doit pas être recouvert ou logé dans une armoire fermée. Veillez à disposer d'un espace libre d'au moins 10 cm autour de l'appareil.

Comment insérer les piles

Pour palier à une panne de courant, vous pouvez insérer deux piles alcalines 1,5 V de type AAA (non comprises dans le volume de livraison). Ainsi, l'appareil peut mémoriser l'heure et les alarmes réglées, indépendamment du réseau.

- ➔ Tournez l'appareil de manière à pouvoir ouvrir le compartiment des piles 22 sur la face inférieure.
- ➔ Deux piles 1,5 V de type AAA sont nécessaires pour le fonctionnement indépendamment du réseau. Veillez à la polarité correcte lors de l'insertion de la pile. Voir le graphique dans le compartiment à piles.

→ Fermez prudemment le couvercle du compartiment des piles de sorte que les languettes de fixation s'enclenchent dans le boîtier.

Remarque :

- En cas de panne de courant, l'heure n'est pas affichée sur l'afficheur.
- La fonction radio / la fonction réveil, l'éclairage à LED et l'affichage sont **uniquement** possibles si l'appareil est alimenté via le secteur.
- Après une panne de courant, l'heure affichée n'est probablement pas correcte.
- En cas de panne de courant, l'heure n'est mémorisée correctement que pendant une durée limitée. Nous vous recommandons de rebrancher l'appareil le plus rapidement possible à la tension du réseau et de contrôler l'heure réglée.

Attention !

Insérez les piles avant de mettre l'appareil en service.

Test des piles tampons :

Débranchez la fiche secteur et rebranchez-la après quelques minutes. Si l'heure affichée est inexacte, remplacez les piles par des piles neuves.

Remarque :

Retirez les piles / accumulateurs si vous n'utilisez pas l'appareil pendant une durée prolongée. Vous éviterez ainsi un écoulement et un endommagement de l'appareil.

Utilisez des piles protégées contre l'écoulement !

Retirez toute pile vide ou faible de l'appareil. Remplacez les piles tampons après une panne de courant.

Attention !

Les piles ne doivent pas arriver aux mains des enfants. L'ingestion des piles peut causer de graves troubles de la santé.

Remarque importante concernant la mise au rebut

Les piles peuvent contenir des substances toxiques, nuisibles pour l'environnement.

→ Par conséquent, rebutez les piles conformément aux prescriptions légales en vigueur. Ne jetez en aucun cas les piles avec les ordures ménagères.

Amélioration de la réception d'antenne

Le nombre et la qualité des stations que vous pouvez recevoir dépend des conditions de réception sur le lieu d'installation. L'antenne-câble FM ANT 21 permet d'obtenir une réception d'excellente qualité. Elle doit être orientée sur toute sa longueur en fonction de la meilleure réception possible.

Branchement d'une source audio externe

Vous pouvez restituer le son d'un appareil externe (p. ex. lecteur MP3) via les haut-parleurs de l'appareil.

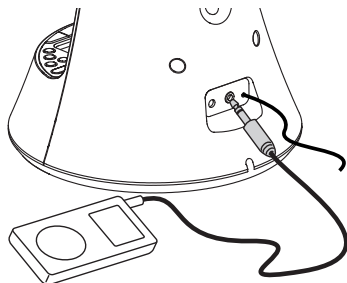

- ➔ Branchez le câble audio (fiche jack 3,5 mm) de la sortie audio de votre appareil externe sur la prise AUX-IN 20.
- ➔ Sélectionnez le mode AUX à l'aide de la touche FUNC 3, 42.

- ➔ Démarrez la lecture sur l'appareil externe.
- ➔ Réglez le volume sonore sur l'appareil externe et sur le radio-réveil.

Insertion de la pile de la télécommande

La télécommande contient déjà une pile de type CR2025, 3 V.

- ➔ Retirez le film en plastique, comme illustré :



Si la télécommande ne réagit plus aux commandes, remplacez la pile ronde. Pour ce faire, procédez comme suit :

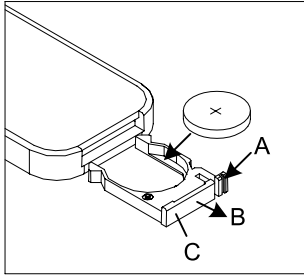

- Retournez la télécommande et retirez le porte-pile C situé sur la partie inférieure de la télécommande.
- Poussez le levier A vers l'intérieur, dans le sens de la flèche.
- Tirez ensuite le porte-pile C en direction B. Retirez le porte-pile C.
- Insérez une pile de type CR2025, 3 V. Veillez à la polarité correcte lors de l'insertion de la pile. Orientez le pôle positif vers le bas.
- Refermez soigneusement le compartiment de la pile, de façon à ce que le levier A du compartiment de pile s'enclenche.

Remarque :

La pile doit être retirée de la télécommande si celle-ci n'est pas utilisée pendant une période prolongée. Dans le cas contraire, l'écoulement de la pile peut endommager la télécommande.

Lors de la commande de l'appareil à l'aide de la télécommande, observez les points suivants :

- Dirigez la télécommande (émetteur) sur le récepteur de l'appareil. Celui-ci se trouve au niveau de l'afficheur.
- Veillez à ce qu'il n'y ait aucun obstacle entre l'émetteur et le récepteur.
- Les piles doivent être remplacées par des neuves si la portée de la télécommande diminue.

Utilisation des fonctions générales de l'appareil

Mise en marche de l'appareil

- ➔ Pressez la touche POWER 4,  23 ; l'appareil est mis en marche. L'afficheur s'allume.

Comment sélectionner la source

- ➔ Pressez la touche FUNC 3, 42 de façon répétée pour commuter entre le mode radio, la source externe AUX et le mode iPod.



Utilisation de la fonction Sleep

Vous pouvez régler par pas de 15, 30, 45, 60 minutes (ou OFF), la durée après laquelle l'appareil se met en mode veille, quel que soit le mode opératoire dans lequel il se trouve. "ZZZ" apparaît sur l'afficheur.

- ➔ Pressez à cet égard la touche SLEEP 31 de façon répétée ; la durée de lecture restante est affichée sur l'afficheur.

Après l'écoulement du temps réglé, l'appareil est désactivé (mode veille).



Réglage du volume

Pressez -VOL+ 14,  VOLUME  24, 25 pour régler le volume sonore souhaité. L'appareil dispose de 20 paliers de volume sonore.

Comment utiliser la lampe à LED

- ➔ Pressez la touche LIGHT ON/OFF 8, 38 pour allumer ou éteindre la lampe.

Réglage de la luminosité de la lampe

- ➔ Pressez LIGHT  16, 30 pour augmenter la luminosité.
- ➔ Pressez LIGHT  17, 37 pour réduire la luminosité.

Réglage de la luminosité de l'afficheur

- ➔ Pressez la touche SNOOZE/DIMMER 10, 33 en mode veille. Vous pouvez désactiver la luminosité de l'afficheur, la régler sur une valeur moyenne ou élevée.

Arrêt de l'appareil

- ➔ Pour éteindre la radio, pressez à nouveau la touche POWER 4,  23 ; l'affichage s'éteint. Dans la position OFF, l'appareil est éteint mais connecté au secteur. L'heure apparaît sur l'afficheur.

Comment utiliser la radio

Remarque :

L'appareil capte les fréquences FM 87,5–108 MHz.

- Pour mettre en marche la radio, pressez la touche FUNC 3, 42 de façon répétée, jusqu'à l'apparition de FM sur l'afficheur.
- Sortez l'antenne-câble FM ANT 21 sur toute sa longueur, afin d'améliorer la réception.

Comment régler une station

Sélection manuelle des stations

- Pressez brièvement la touche I◀◀ ▶▶I 13, 15, 40, 27 pour régler la fréquence pas à pas.

L'affichage de la fréquence sur l'afficheur indique la fréquence actuelle.

Pressez brièvement les touches I◀◀ ▶▶I 13, 15, 40, 27 pour modifier pas à pas la fréquence de réception vers le haut ou vers le bas. Dans la plage FM, par pas de 0,05 MHz (= réglage fin). De ce fait, vous pourrez également régler des émetteurs faibles dont vous connaissez la fréquence.

Recherche automatique de stations

- Une pression prolongée sur les touches I◀◀ ▶▶I 13, 15, 40, 27 (env. 2 secondes) permet de démarrer la recherche automatique. La recherche automatique peut uniquement trouver des stations dont le signal de réception est fort. Les émetteurs faibles ne peuvent être réglés que manuellement.
- Une nouvelle pression prolongée sur les touches I◀◀ ▶▶I 13, 15, 40, 27 permet de poursuivre la recherche automatique. Pendant la recherche automatique, le mode radio est coupé.

Auto Scan

- Une pression sur la touche AUTO SCAN 9, 34 (pendant env. 3 secondes) permet de démarrer la recherche automatique avec programmation. La recherche automatique peut uniquement trouver des stations dont le signal de réception est fort. Les stations trouvées sont mémorisées dans l'ordre sur les emplacements de programme.

Comment mémoriser une station

La mémoire de programmes peut mémoriser 20 stations dans la plage FM.

Remarque :

Les stations restent mémorisées cas de coupure de courant. **Condition préalable** : Les piles de sauvegarde sont insérées.

- ➔ Réglez la station souhaitée en mode TUNER.
- ➔ Pressez la touche AUTO SCAN 9, 34 ; **PRO** | clignote sur l'afficheur.
- ➔ Pressez la touche PRESET 7, 26 le cas échéant de façon répétée pour sélectionner un autre emplacement de programme.
- ➔ Pressez la touche AUTO SCAN 9, 34 ; la station réglée est mémorisée sur l'emplacement de programme sélectionné. Le clignotement de l'emplacement de programme s'éteint sur l'afficheur.

Remarque :

Le mode programmation est quitté automatiquement si aucune touche n'est actionnée pendant env. 5 secondes.

- ➔ Mémorisation d'autres stations : Répétez le processus. Mémorisez les autres stations sur les emplacements de programme libres suivants.

Sélection des stations programmées

- ➔ Vous pouvez défiler entre les emplacements de programme mémorisés en pressant la touche PRESET 7, 26.

L'afficheur affiche la fréquence de la station et l'emplacement mémoire.

Effacement d'un emplacement de programme mémorisé

- ➔ Mémorisez la nouvelle station sur l'emplacement de programme souhaité. La station précédemment mémorisée sur cet emplacement de programme est effacée.

Comment utiliser la fonction réveil

Remarque :

Vous pouvez seulement utiliser la fonction réveil après avoir réglé correctement l'heure. L'heure est affichée au format "24 h" (16:24). Après l'établissement de la connexion avec le secteur, 0:00 clignote sur l'afficheur.

Comment régler l'heure

- Pressez la touche CLK SET 9, 34 et maintenez-la pressée pendant env. 3 secondes. Les heures clignotent.
- Réglez l'heure actuelle à l'aide des touches I◀◀ ▶▶I 13, 15, 40, 27 ; le cas échéant, pressez les touches de façon répétée. Pressez la touche CLK SET 9, 34. Les minutes clignotent.
- Réglez les minutes actuelles à l'aide des touches I◀◀ ▶▶I 13, 15, 40, 27 ; le cas échéant, pressez les touches de façon répétée.
- Pressez la touche CLK SET 9, 34.

Remarque :

En cas de panne de courant, la pile tampon se charge de la mémorisation de l'heure. Vérifiez l'heure réglée après une panne de courant.

Effectuez le réglage de façon relativement rapide, sinon l'appareil quitte automatiquement le mode réglage.

Réglage du réveil

- L'appareil dispose de deux alarmes de réveil, l'ALARME 1 et l'ALARME 2. Ces alarmes peuvent être réglées indépendamment l'une de l'autre ou conjointement (ALARME 1+ALARME 2). Le réglage est identique pour les deux alarmes de réveil.
- L'appareil se met en marche à l'heure de réveil réglée. Ainsi, vous pouvez choisir si vous souhaitez être réveillé par le biais du vibreur sonore (signal sonore), de l'iPhone / iPod, de la radio ou par des tonalités naturelles.
- Si aucun iPhone / iPod n'est connecté, le vibreur sonore est activé automatiquement.
- Vous pouvez en outre sélectionner la fonction "SUNRISE = réveil avec lumière" (☀️) ; dans ce cas, la lampe à LED s'allume soit 15 ou 30 minutes avant l'alarme et devient progressivement de plus en plus lumineuse.
- Après le réveil, l'appareil reste enclenché pendant 1 heure, puis s'éteint automatiquement. Ce cycle se répète jusqu'à ce que vous désactiviez l'alarme.
- Une alarme active est signalée par le biais du symbole de réveil 1 ou 2 sur l'afficheur.

Réglage de l'heure d'activation ALM1

- Pressez la touche d'alarme ALM1 36 et maintenez-la pressée pendant env. 3 secondes. Le symbole d'alarme apparaît et les heures clignotent.
- Réglez l'heure actuelle à l'aide des touches **I◀◀ ▶▶I** 13, 15, 40, 27 ; le cas échéant, pressez les touches de façon répétée. Pressez la touche ALM1. Les minutes clignotent.
- Réglez les minutes actuelles à l'aide des touches **I◀◀ ▶▶I** ; le cas échéant, pressez les touches de façon répétée. Pressez ALM1.
- Sélectionnez la source à l'aide des touches **I◀◀ ▶▶I** : iPod/iPhone, FM, tonalités naturelles ou vibreur sonore. Pressez la touche ALM1 pour mémoriser.
- Réglez le volume sonore de mise en marche à l'aide des touches **I◀◀ ▶▶I** ; le cas échéant, pressez les touches de façon répétée. Pressez ALM1.
- Réglez à l'aide des touches **I◀◀ ▶▶I** la fonction "SUNRISE, réveil avec lumière" en activant **L15**, **L30** ou **OFF** (pour désactiver la fonction "SUNRISE, réveil avec lumière"). Pressez ALM1.
- Réglez la durée de la fonction "SNOOZE" à l'aide des touches **I◀◀ ▶▶I** : 10, 15, 20, 25, ou 30 minutes.
- Pour quitter, pressez la touche ALARM 11.

Contrôle de la fonction réveil

- Pressez brièvement la touche ALM 1. L'heure de réveil est affichée, puis à nouveau désactivée au bout d'env. 5 secondes.

Fonction SNOOZE (rappel d'alarme)

- Pour interrompre momentanément l'alarme, pressez la touche SNOOZE 10, 33.

Remarque :

La fonction SNOOZE interrompt l'alarme pendant la durée réglée. La lampe est également désactivée. La lampe est à nouveau activée environ trois minutes avant l'écoulement de la durée SNOOZE et devient progressivement plus lumineuse, puis l'alarme est à nouveau activée.

Extinction du réveil après l'alarme

- Pressez la touche POWER 4,  23.

Remarque :

La fonction réveil active de nouveau l'appareil le lendemain, à l'heure d'alarme réglée.

Activation ou désactivation de la fonction réveil

Afin de désactiver la fonction réveil pour le jour suivant, pressez deux fois la touche ALM1. Le symbole de réveil disparaît.

Comment utiliser des iPhone / iPod

Quels iPhone / iPod pouvez-vous connecter

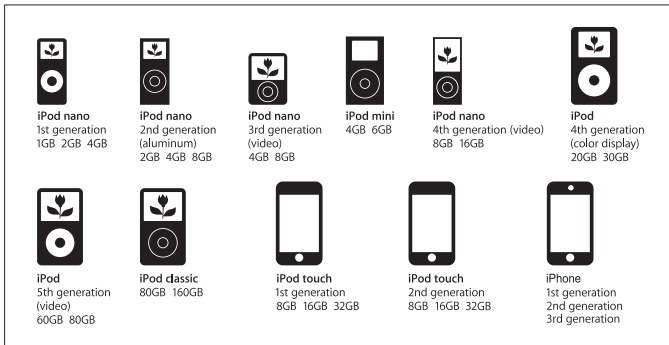

Comment insérer un iPhone / iPod

→ Poussez le support vers l'arrière.

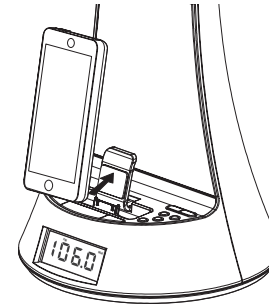

- Retirez votre iPod / iPhone de sa gaine de protection ou de sa pochette et insérez-le avec précaution dans la station d'accueil iPod / iPhone 12.
- Retirez l'iPod / iPhone en le soulevant avec précaution vers le haut.



Charge des accumulateurs de l'iPod

Dès que vous avez inséré votre iPod / iPhone, les accumulateurs sont chargés si la connexion au secteur est établie.





Remarque :

En cas d'utilisation d'iPod ou d'autres lecteurs MP3, qui ne sont pas connectés par le biais de la station d'accueil 12, **aucune** charge automatique des accumulateurs n'a lieu.



Restitution

- Connectez votre iPod / iPhone déjà activé à l'appareil. L'appareil s'allume automatiquement et restitue la musique de votre iPod.
- Mettez l'appareil en marche à l'aide de POWER 4,  23 et commutez en mode iPod au moyen de FUNC 3, 42.
- Pressez la touche  26. La lecture de l'iPod est démarrée.
- Une nouvelle pression sur la touche  26 permet de commuter du mode lecture vers le mode pause.

Sélection de titres / recherche rapide

- Pressez brièvement les touches   13, 15, 40, 27 pour sauter au titre suivant / précédent.
- Pressez les touches   13, 15, 40, 27 et maintenez-les enfoncées pour démarrer une recherche rapide.

Commande générale

- Pressez la touche MENU 39.
- Sélectionnez l'option souhaitée au moyen de ,  28, 41.
- Validez au moyen de ENTER 29.

Extinction

Pressez la touche POWER 4,  23. L'appareil coupe la lecture et met l'iPod en MODE VEILLE. Les accumulateurs sont chargés tant que l'iPod est connecté.

Nettoyage de l'appareil



Risque d'électrocution !

Afin d'éviter le risque d'un choc électrique, ne lavez pas l'appareil avec un chiffon mouillé ou sous l'eau courante. Avant d'effectuer le nettoyage, débranchez la fiche secteur.

Attention !

N'utilisez pas d'éponge à gratter, de poudre à récurer ni de solvant tel que l'alcool ou l'essence.

→ Nettoyez le boîtier à l'aide d'un chiffon doux légèrement humide.

Comment remédier aux erreurs

Si l'appareil ne fonctionne pas comme prévu, contrôlez-le au moyen des tableaux suivants.

Si vous ne pouvez pas éliminer le défaut, même après les contrôles décrits, veuillez contacter le fabricant.

Problèmes avec l'appareil

Symptôme	Cause possible / remède
L'appareil ne peut pas être mis en marche.	L'appareil n'est pas alimenté en courant. Raccordez correctement le câble d'alimentation sur la prise secteur. Il se peut que la prise de courant ne fonctionne pas.
Aucun son n'est audible.	Augmentez le volume. Retirez la prise casque de l'appareil si vous souhaitez écouter via les haut-parleurs. Le cas échéant, la source appropriée n'est pas sélectionnée.
Un bruit parasite est audible.	Un téléphone portable émet à proximité de l'appareil ou un autre appareil émet des ondes radio parasites. Eloignez le téléphone portable de l'environnement de l'appareil.

D'autres dérangements de fonctionnement, des bruits forts ou un défaut d'affichage apparaissent.	Des composants électroniques de l'appareil sont en dérangement. Débranchez la fiche secteur. Laissez l'appareil séparé de la source de courant pendant env. 10 secondes. Rebranchez l'appareil.
L'afficheur n'est pas activé.	L'appareil se trouve en mode veille. Mettez l'appareil en marche. Débranchez la fiche secteur, rebranchez-la, mettez l'appareil en marche.
Impossible de connecter l'iPod.	Voir l'aperçu. Retirer le cas échéant une nouvelle fois l'iPod et le réinsérer. Vérifiez si d'éventuels corps étrangers se trouvent dans la station d'accueil.
Pas de fonctionnement, pas d'affichage	Réinitialisez l'appareil : Débranchez la fiche secteur. Laissez l'appareil séparé de la source de courant pendant env. 10 secondes. Rebranchez l'appareil.

Problèmes avec la télécommande

Symptôme	Cause possible / remède
La télécommande ne fonctionne pas.	Pile mal insérée ou faible. Vérifiez la polarité, remplacez la pile. Liaison IR interrompue. Enlevez les objets qui se trouvent entre la télécommande et l'appareil. Distance trop grande. Distance max. 3 mètres

Problèmes avec les iPod

Symptôme	Cause possible / remède
L'iPod ne peut pas être commandé via les touches de l'appareil.	L'iPod n'est pas inséré correctement. Le cas échéant, insérer à nouveau l'iPod. L'iPod se trouve à l'état "verrouillé". Contrôler si l'iPod peut être commandé correctement à l'extérieur. Le cas échéant, lisez la notice du fabricant.
L'iPod n'est pas chargé.	L'iPod n'est pas inséré correctement. Le cas échéant, insérer à nouveau l'iPod.

Problèmes avec la radio

Symptôme	Cause possible / remède
L'appareil ne reçoit aucune station.	L'appareil ne se trouve pas en mode radio. Commutez en mode radio au moyen de FUNC
Le son est perturbé.	D'autres appareils, p. ex. téléviseur, parasitent la réception. Eloignez davantage la radio / le lecteur de CD de ces appareils.
	L'antenne PO n'est pas raccordée. Raccordez l'antenne PO sur la face arrière de l'appareil, distance min. 25 cm.
	L'antenne n'est pas sortie ou mal orientée. Sortez l'antenne. Tournez l'antenne ou l'appareil pour améliorer la réception.

Directives et normes

Ce produit est conforme à

- la directive sur la basse tension (2006/95/CE),
- la directive CEM (2004/108/CE) et à
- la directive sur le marquage CE.



Caractéristiques techniques

Dimensions de l'appareil (lar. x haut. x profond.)	165 mm x 303 mm x 165 mm
Poids :	env. 0,85 kg
Alimentation électrique :	courant alternatif 230 V, 50 Hz, 11 W
Bloc d'alimentation	15 V cc, 1100 mA
Puissance absorbée en mode veille :	< à 1 W
Lampe à LED :	35 lux
Puissance de sortie :	2 W RMS
Conditions ambiantes :	+5 °C à +35 °C 5 % à 90 % d'humidité relative (sans condensation)
Radio :	
Fréquences de réception :	FM 87,5–108 MHz
Antenne FM analogique :	antenne filaire FM
Mémoires de stations	20 emplacements de mémoire PRESET
Prise de raccordement AUX :	fiche jack 3,5 mm
Pile tampon	2 x 1,5 V AAA

Sous réserve de modifications techniques et d'erreurs.
Les dimensions sont des valeurs approximatives.

Comment contacter le fabricant

DGC GmbH
Graf-Zeppelin-Str. 7
D-86899 Landsberg

Consignes d'élimination

Élimination de l'emballage

Votre nouvel appareil a été protégé par un emballage lors de son acheminement. Tous les matériaux utilisés sont compatibles avec l'environnement et recyclables. Veuillez apporter votre contribution et éliminez l'emballage de façon respectueuse de l'environnement. Concernant les moyens actuels d'élimination des déchets, informez-vous auprès de votre revendeur ou concernant votre installation de gestion de déchets communale. Les piles doivent être retirées de l'appareil avant l'élimination de celui-ci.

Danger d'étouffement !

Ne laissez pas l'emballage et ses éléments à des enfants.

Danger d'étouffement par les films ou d'autres matériaux d'emballage.

Mise au rebut de l'appareil

Les appareils usagés ne sont pas des déchets sans valeur. Une élimination respectueuse de l'environnement permet de recycler des matières brutes précieuses. Renseignez auprès de l'administration de votre ville ou de votre commune concernant les possibilités d'une élimination réglementaire et respectueuse de l'environnement de l'appareil.



Cet appareil est marqué selon la directive 2002/96/CE concernant les appareils électriques et électroniques usagés (WEEE).

Ce produit, arrivé en fin de vie, ne doit pas être éliminé par le biais des ordures ménagères ordinaires ; il doit être remis à un point de collecte prévoyant le recyclage d'appareils électriques et électroniques. Le symbole figurant sur le produit, dans le manuel d'utilisation ou sur l'emballage, attire votre attention à cet égard. Les matériaux sont recyclables conformément à leur marquage. Avec la réutilisation, le recyclage des matériaux ou d'autres formes de recyclage d'appareils usagés, vous apportez une contribution importante à la protection de notre environnement.

Danger de mort !

Débranchez la fiche secteur sur les appareils, qui ne sont plus utilisés. Déconnectez le câble d'alimentation et débranchez-le avec la fiche.

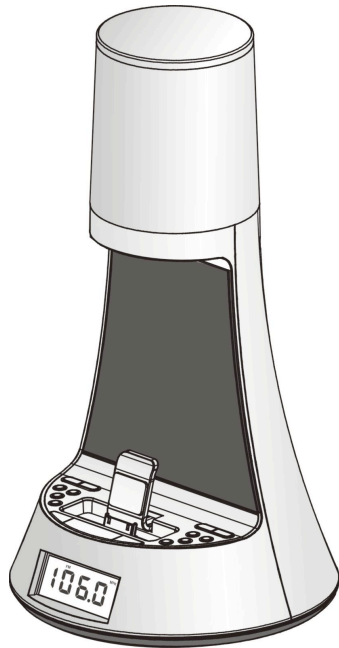

Radio-orologio con dock per iPhone/iPod e moderna lampada LED CRL 10

Istruzioni d'uso

Premessa

Questo manuale aiuta a usare

- in modo sicuro e conforme
- a quanto prescritto

la radio, qui di seguito chiamata impianto o apparecchio.

Destinatari di queste istruzioni d'uso

Le istruzioni d'uso sono rivolte a coloro che

- installano,
- utilizzano,
- puliscono
- o smaltiscono l'apparecchio.

Caratteristiche grafiche di queste istruzioni d'uso

Diversi elementi del manuale sono contrassegnati con simboli particolari. In questo modo risulta facile capire se si tratta di

testo normale,

- elenchi o
- ➔ istruzioni operative.

Indice

Sicurezza e installazione dell'apparecchio	4
Sicurezza	4
Installazione dell'apparecchio	5
Uso delle batterie	6
Descrizione dell'apparecchio	8
Confezione	8
Le particolari caratteristiche dell'apparecchio	8
Vista d'insieme dell'apparecchio	9
Telecomando	11
Come predisporre l'apparecchio per il funzionamento .	12
Introduzione delle batterie di backup	12
Come migliorare la ricezione dell'antenna	14
Come collegare una fonte sonora esterna	14
Come inserire la batteria del telecomando.....	14
Come utilizzare le diverse funzioni dell'apparecchio	16
Accensione dell'apparecchio.....	16
Come impostare la fonte	16
Come utilizzare la funzione Sleep	16
Come regolare il volume	16
Impiego della lampada LED	16
Regolazione della luminosità del display	16
Come spegnere l'apparecchio.....	16

Come utilizzare la radio	17
Come impostare una stazione	17
Memorizzazione delle stazioni radio	18
Come usare la funzione sveglia	19
Come impostare l'ora.....	19
Impostazione della sveglia.....	19
Verifica della funzione sveglia	20
Funzione SNOOZE	20
Disattivare la sveglia dopo l'allarme	20
Attivazione e disattivazione della funzione sveglia	20
Come utilizzare l'iPhone/iPod	21
Quali iPhone/iPod possono essere collegati	21
Utilizzo	22
Spegnimento.....	22
Come pulire l'apparecchio	23
Come eliminare le anomalie	23
Dati tecnici	25
Smaltimento dell'apparecchio	26

Sicurezza e installazione dell'apparecchio

Leggere attentamente le norme di sicurezza e conservarle per eventuali consultazioni successive. Seguire sempre tutte le avvertenze e istruzioni di questo manuale e riportare sul retro dell'apparecchio.



Sicurezza

Attenzione!

Spina

- L'apparecchio può solo essere collegato ad una tensione di rete di 230 V~, 50 Hz. Non cercare mai di far funzionare l'apparecchio con un'altra tensione.
 - La spina deve essere collegata solo al termine dell'installazione a norma.
 - Se la spina di rete dell'apparecchio è guasta o se l'apparecchio presenta altri danni, non deve essere messo in funzione.
 - Staccare il cavo di rete dalla presa afferrando la spina e non il cavo.
 - Al fine di evitare rischio di incendio e pericolo di scossa elettrica, non esporre l'apparecchio a pioggia o umidità.
- Non mettere in funzione l'apparecchio nelle vicinanze di vasche da bagno, piscine o dove si formano spruzzi d'acqua.
 - Non mettere mai contenitori con liquidi, es. vasi di fiori, sull'apparecchio. Questi potrebbero rovesciarsi, e il liquido fuoriuscito può provocare danni considerevoli o produrre il rischio di scossa elettrica.
 - Se dovessero penetrare corpi estranei nell'apparecchio, estrarre la spina dalla presa. Far controllare l'apparecchio da personale esperto altamente qualificato prima di rimetterlo in funzione. In caso contrario, c'è il rischio di subire una scossa elettrica.
 - Non aprire il contenitore. In caso contrario, c'è il rischio di subire una scossa elettrica.
 - Non cercare mai di riparare da soli un apparecchio difettoso. Rivolgersi sempre ad uno dei nostri centri di assistenza clienti.
 - Non aprite l'apparecchio in nessun caso - è consentito solo a un tecnico esperto.
 - Corpi estranei, ad es. aghi, monete, ecc., non devono cadere all'interno dell'apparecchio.
 - Non toccate le connessioni sul lato posteriore dell'apparecchio con oggetti metallici o con le dita. Si possono verificare cortocircuiti.
 - Non si devono posare fonti di combustione libere, come ad es. candele accese sull'apparecchio.

- Non permettete mai che i bambini utilizzino da soli l'apparecchio.
- Fare eseguire i lavori di manutenzione sempre da personale specializzato qualificato. Altrimenti si mette in pericolo se stessi e gli altri.
- L'apparecchio rimane collegato alla rete elettrica anche se si trova disattivato in standby. Staccare la spina dalla presa elettrica, nel caso non doveste usare l'apparecchio per lungo tempo. Tirare tenendo soltanto la spina.
- Non ascoltate la musica o la radio a volume troppo alto. Può danneggiare l'udito in modo permanente.

Installazione dell'apparecchio

- Collocare l'apparecchio su un fondo stabile, sicuro ed orizzontale. Provvedere ad una buona aerazione.
- Non posare mai l'apparecchio su superfici morbide, come tappeti, coperte o in prossimità di tende e addobbi da parete. Le aperture di aerazione potrebbero rimanere coperte. Si rischia di interrompere la circolazione d'aria necessaria. Questo potrebbe provocare l'incendio dell'apparecchio.
- L'apparecchio non deve essere coperto da tende, coperte o giornali
- Non collocare l'apparecchio vicino a fonti di calore come ad esempio i radiatori. Evitare i raggi solari diretti e i luoghi con polvere eccessiva.
- Il posto ove collocare l'apparecchio non deve essere scelto in ambienti ad umidità elevata, ad es. cucine o saune, perché la formazione di acqua di condensa può provocare danni all'apparecchio. L'apparecchio è destinato all'uso in ambiente asciutto e con clima mite e non deve essere esposto a gocciolamenti o spruzzi d'acqua.
- Durante l'utilizzo, l'apparecchio deve essere sempre in posizione orizzontale.
- Non posare oggetti pesanti sull'apparecchio.

- Quando si sposta l'apparecchio da un ambiente freddo a uno caldo, è possibile che al suo interno si formi della condensa. In questo caso attendere circa un'ora prima di mettere in funzione l'apparecchio.
- Posare il cavo di alimentazione in modo da evitare che qualcuno si inciampi.
- Verificare che il cavo di alimentazione o la spina siano sempre facilmente accessibili per poter scollegare velocemente l'apparecchio dall'alimentazione! La presa deve trovarsi il più possibile vicino all'apparecchio.
- Per il collegamento alla rete, inserire completamente la spina nella presa.
- Usare un allacciamento alla rete adatto e facilmente accessibile e non usare prese multiple!
- Non afferrare la spina di rete con le mani bagnate: pericolo di scossa elettrica!
- In caso di anomalie o formazione di fumo e odori nell'involucro, staccare subito la spina dalla presa!
- Estrarre la spina prima di un temporale.
- Se l'apparecchio non viene usato per lungo tempo, ad esempio nel caso di un lungo viaggio, estrarre la spina.
- Un volume troppo alto, in particolare se si usano le cuffie, può provocare danni all'udito.

- Non posizionare l'apparecchio vicino ad apparecchi che producono forti campi magnetici (ad es. motori, altoparlanti, trasformatori).
- Non lasciare l'apparecchio in un'auto parcheggiata al sole, perché si può deformare l'involucro esterno.

Uso delle batterie

- Tenere le batterie fuori dalla portata dei bambini che potrebbero metterle in bocca e inghiottirle riportando seri danni di salute. In tal caso consultare subito un medico.
- Le batterie normali non devono essere ricaricate, riscaldate o gettate nel fuoco (**pericolo di esplosione**).
- Sostituire quando necessario le batterie che si stanno esaurendo.
- Sostituire sempre tutte le batterie insieme e utilizzare sempre batterie dello stesso tipo.
- L'eventuale fuoriuscita di liquido dalle batterie potrebbe danneggiare l'apparecchio. Se l'apparecchio non viene utilizzato per lungo tempo, rimuovere le batterie dall'apposito scomparto.

Attenzione!

- Le batterie danneggiate o da cui sia fuoriuscito del liquido possono provocare ustioni chimiche al contatto con la pelle. In questo caso usare guanti protettivi adeguati. Pulire lo scomparto batterie con un panno asciutto.
- Le batterie normali non devono essere ricaricate, riscaldate o gettate nel fuoco (**pericolo di esplosione!**).

Informazioni importanti sullo smaltimento:

Le batterie possono contenere sostanze nocive, che danneggiano la salute e l'ambiente.

- Le batterie sono soggette alla direttiva europea 2006/66/CE. Non devono essere smaltite con i rifiuti domestici.
- Informarsi sulle norme locali vigenti per lo smaltimento delle batterie, perché un corretto smaltimento protegge le persone e l'ambiente da possibili effetti negativi.

Questo simbolo è presente sulle batterie contenenti sostanze nocive:



Descrizione dell'apparecchio

Confezione

Accertarsi che siano presenti tutti gli accessori qui di seguito elencati:

- Radio-orologio con lampada LED,
- Telecomando (batteria già inserita)
- Trasformatore,
- Antenna estraibile FM
- il presente manuale d'uso.

Le particolari caratteristiche dell'apparecchio

La radio-orologio comprende una radio, completa di orologio digitale con funzione sveglia, una docking station per iPhone/iPod e una fonte luminosa LED di intensità regolabile.

Se c'è un iPhone/iPod inserito, la riproduzione avviene attraverso gli altoparlanti della radiosveglia.

iPhone/iPod inseriti possono essere comandati con i tasti dell'apparecchio oppure comodamente con il telecomando.

iPhone/iPod inseriti vengono caricati dalla radiosveglia.

- La radio riceve sulle frequenze FM 87,5–108 MHz.
- L'apparecchio è in grado di memorizzare fino a 20 emittenti -.
- L'apparecchio dispone di un display orologio e di una funzione sveglia.
- È possibile scegliere se essere svegliati con l'iPhone/iPod inserito, la radio, mediante segnale luminoso o con un segnale acustico naturale.
- L'orologio digitale indica l'ora nel formato 24h.
- È possibile impostare l'illuminazione del display.
- È possibile collegare un apparecchio esterno.
- Se provvisto di batterie di backup (non in dotazione), un'eventuale interruzione di corrente viene bypassata e l'ora e la sveglia restano memorizzate.

Vista d'insieme dell'apparecchio

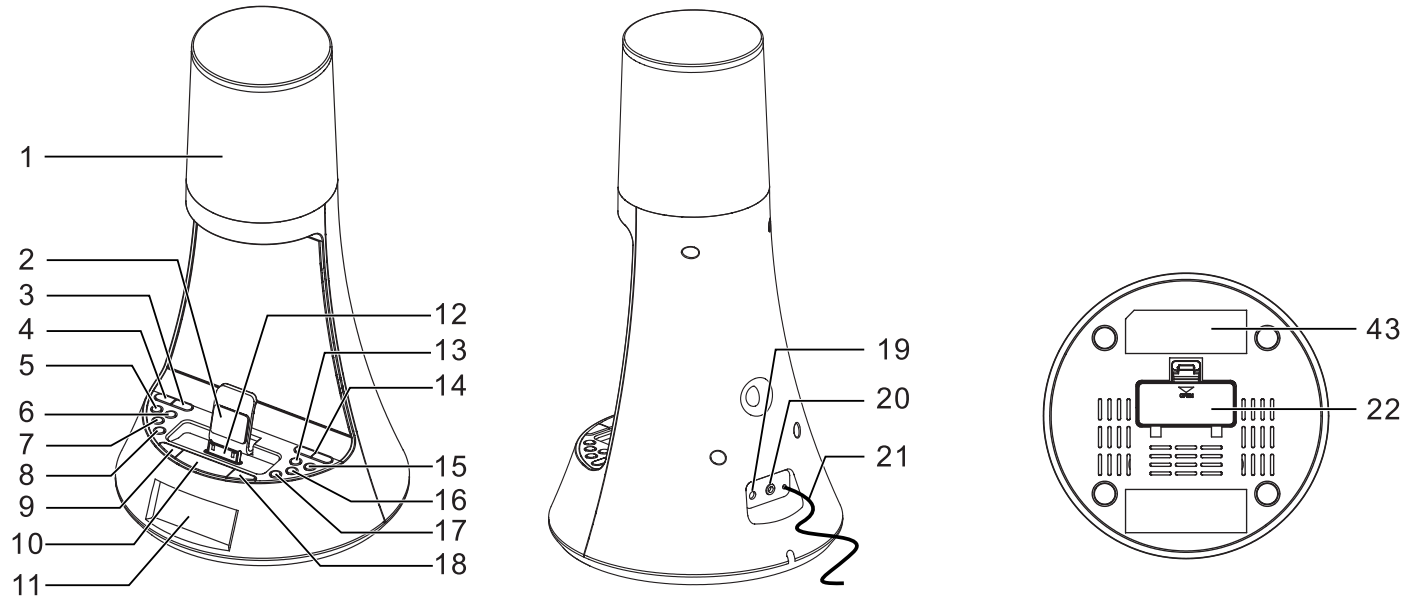

Vista d'insieme dell'apparecchio

1		Lampada LED
2		Supporto per iPhone/iPod
3	FUNC	Selettore modalità RADIO, AUX, i-Pod/iPhone
4	POWER	Accensione/spegnimento, STANDBY
5, 6	ALM 1, ALM 2	Regolazione della funzione sveglia 1 o 2, attivazione/disattivazione della funzione sveglia
7	PRESET	Selezione delle emittenti memorizzate
8	LIGHT ON/OFF	Accensione e spegnimento della lampada LED
9	AUTO SCAN CLK SET	Ricerca UKW, memorizzazione emittenti, regolazione dell'ora
10	SNOOZE/ DIMMER	Attivazione della funzione Snooze Sveglia ripetuta dopo ca. 9 min Regolazione della luminosità del display
11		DISPLAY
12		dock iPhone/iPod

13	◀◀▶▶	Regolazione di ora, orario della sveglia, frequenza FM, iPhone/iPod: selezione brano, ricerca
15		
14	VOL - VOL+	Regolazione del volume +: più alto, -: più basso.
16	LIGHT ▲	Aumento della luminosità
17	LIGHT ▼	Diminuzione della luminosità
18	▶	PLAY/PAUSE
19	DC IN	DC15 V, 1100 mA allacciamento trasformatore Adattatore AC
20	AUX IN	Allacciamento a fonte esterna, spinotto da 3,5 mm
21	FM ANT	Antenna estraibile FM
22		Vano batteria per batteria di backup, 2 x 1,5 V AAA
43		Targhetta (lato inferiore)

Telecomando

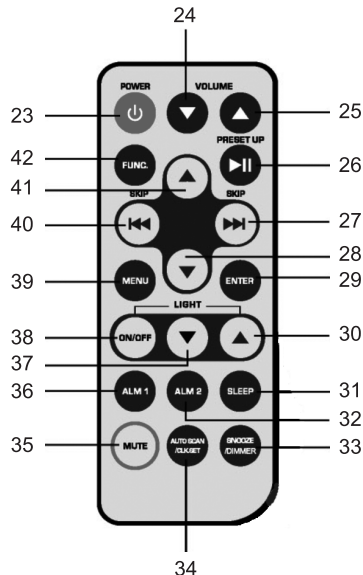

23		Accensione, spegnimento STANDBY disattivazione allarme
24	VOLUME ▼	Riduzione del volume
25	VOLUME ▲	Aumento del volume
26	PRESET UP ▶▶	Selezione emittente radio memorizzata Avvio, interruzione della riproduzione
27	▶▶	iPod: scelta titolo, ricerca avanti radio: selezione frequenza progressiva,

		Scan
28	▼	Menu iPhone/iPod down
29	ENTER	Conferma voce menu
30	LIGHT ▲	Aumento della luminosità
31	SLEEP	Funzione sleep
32	ALM 2	Attivazione sveglia 2
33	SNOOZE/ DIMMER	Attivazione della funzione Snooze Sveglia ripetuta dopo ca. 9 min Regolazione della luminosità del display in standby
34	AUTO SCAN CLK SET	Ricerca UKW, memorizzazione emittenti, regolazione dell'ora
35	MUTE	Soppressione dell'audio
36	ALM 1	Attivazione sveglia 1
37	LIGHT ▼	Diminuzione della luminosità
38	LIGHT ON/OFF	Accensione e spegnimento della lampada LED
39	MENU	Apertura menu iPhone/iPod
40	◀◀	iPod: scelta titolo, ricerca indietro radio: selezione frequenza progressiva, Scan
41	▲	Menu iPhone/iPod up
42	FUNC.	Selettore modalità RADIO, AUX, i- Pod/iPhone

Come predisporre l'apparecchio per il funzionamento

L'apparecchio può essere collegato alla normale rete elettrica (230 V ~ / 50 Hz).

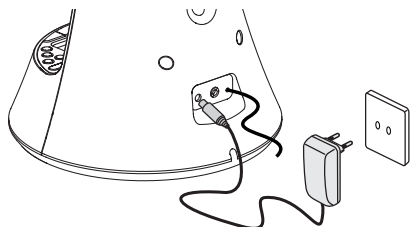

- ➔ Collegare l'apparecchio mediante il trasformatore alla normale rete elettrica (230 V ~ / 50 Hz).
- ➔ Per alimentare l'apparecchio con corrente elettrica, inserire il trasformatore nella presa DC IN 19 (15V) dell'apparecchio, successivamente inserire il trasformatore nella presa a 230 V ~, 50 Hz.

Prima di collegare il cavo alla presa, assicurarsi che la tensione d'esercizio del trasformatore corrisponda alla tensione di rete locale.

Nota:

Utilizzare esclusivamente il trasformatore in dotazione.

Nota:

In caso di non utilizzo, estrarre la spina dalla presa. Tirare tenendo la spina e non il cavo. Estrarre la spina prima di un temporale. Se l'apparecchio non viene usato per lungo tempo, ad esempio nel caso di un lungo viaggio, estrarre la spina.

Per eliminare il calore che si sviluppa durante il funzionamento deve essere garantita una sufficiente aerazione. Pertanto, non coprire l'apparecchio e non collocarlo in un armadio chiuso. Lasciare uno spazio libero di almeno 10 cm intorno all'apparecchio.

Introduzione delle batterie di backup

Per l'eventualità di un'interruzione di corrente, è possibile utilizzare batterie alcaline 2 x 1,5 V tipo AAA (non fornite in dotazione). In tal modo, l'apparecchio può memorizzare l'ora e le ore di sveglia impostate, indipendentemente dall'alimentazione di rete.

- ➔ Girare l'apparecchio in modo da poter aprire il vano portabatterie 22 sul lato inferiore.
- ➔ Per il funzionamento senza collegamento alla rete elettrica, occorrono 2 batterie x 1,5 V AAA. prestando attenzione alla polarità corretta: Vedere la grafica nello scomparto batterie.
- ➔ Richiudere accuratamente il coperchio del vano

portabatterie, in modo che le linguette di arresto scattino.

Nota:

- In assenza di corrente l'ora non viene visualizzata sul display.
- La funzione radio, la sveglia, l'illuminazione LED e il display funzionano **solo** con alimentazione di rete.
- Dopo l'interruzione di corrente, può non essere visualizzata l'ora esatta.
- In caso di mancanza di corrente, l'ora viene memorizzata correttamente solo per un tempo limitato. Vi consigliamo di riconnettere il più presto possibile l'apparecchio alla corrente e poi di controllare l'ora impostata.

Attenzione!

Inserire le batterie prima della messa in funzione dell'apparecchio.

Verifica della batteria tampone:

Estrarre la spina di rete e reinserirla dopo qualche minuto. Se l'ora visualizzata è errata, sostituire le batterie.

Nota:

Rimuovere le batterie/accumulatori se non si usa l'apparecchio per un periodo di tempo lungo. In questo modo, si evita una fuoriuscita di liquido e un danneggiamento dell'apparecchio.

Utilizzare batterie con una protezione contro la fuoriuscita del liquido!

Rimuovere le batterie esaurite o deboli dall'apparecchio. Cambiare la batteria di backup dopo che è mancata la corrente.

Attenzione!

Lasciare le batterie fuori dalla portata dei bambini. L'ingestione di batterie può provocare seri danni alla salute.

Informazioni importanti sullo smaltimento

Le batterie possono contenere sostanze nocive che danneggiano l'ambiente.

- Quindi le batterie vanno sempre smaltite nel rispetto delle norme di legge vigenti. Non gettare mai le batterie tra i normali rifiuti domestici.

Come migliorare la ricezione dell'antenna

Il numero e la qualità delle stazioni ricevute dipendono dalle condizioni di ricezione nel luogo d'installazione. Con l'antenna estraibile FM ANT 21 si può ottenere una buona ricezione. Questa antenna deve essere orientata per tutta la sua lunghezza nella direzione di ricezione più favorevole.

Come collegare una fonte sonora esterna

È possibile riprodurre il suono di un apparecchio esterno (ad es. un lettore MP3) utilizzando gli altoparlanti della radio.

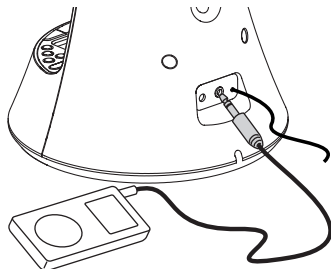

- ➔ Collegare il cavo (spinotto da 3,5 mm) dell'uscita audio dell'apparecchio esterno al collegamento AUX-IN 20.

- ➔ Con il tasto FUNC 3, 42 selezionare la modalità AUX.
- ➔ Avviare la riproduzione sull'apparecchio esterno.
- ➔ Regolare il volume sull'apparecchio esterno e sulla radiosveglia.

Come inserire la batteria del telecomando

Per il funzionamento del telecomando è già inserita una batteria del tipo CR2025, 3 V.

- ➔ Rimuovere la striscia di plastica come raffigurato:



Se il telecomando non dovesse più rispondere alle azioni dei tasti, cambiare la pila a bottone. Procedere nel seguente modo:

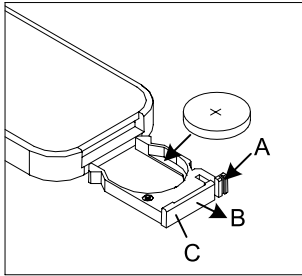

- Rimuovere il supporto batteria C sul lato inferiore del telecomando, girando il telecomando.
- Premere la leva A in direzione della freccia verso l'interno.
- Tirare quindi il supporto batterie C in direzione B. Estrarre il supporto batterie C.
- Inserire una batteria del tipo CR2025, 3 V prestando attenzione alla polarità corretta: Il polo positivo deve essere rivolto verso il basso.
- Richiudere lo scomparto delle batterie con cura in modo che la leva A del supporto batterie scatti in posizione.

Nota:

Se il telecomando non viene usato per molto tempo, estrarre la batteria. Diversamente, il telecomando può danneggiarsi a causa della fuoriuscita del liquido dalla batteria.

Se si gestisce l'apparecchio con il telecomando, attenersi a quanto segue:

- Orientare il telecomando (emittente) verso il ricevitore dell'apparecchio. Si trova vicino al display.
- Deve essere garantito un collegamento visivo tra l'apparecchio emittente e quello ricevente.
- Se la portata del telecomando diminuisce, occorre sostituire le batterie.

Come utilizzare le diverse funzioni dell'apparecchio

Accensione dell'apparecchio

- ➔ Premere il tasto POWER 4,  23 per accendere l'apparecchio. Il display si accende.

Come impostare la fonte

- ➔ Premere ripetutamente il tasto FUNC 3, 42 per passare da riproduzione radio a sorgente esterna AUX e iPod, e viceversa.



Come utilizzare la funzione Sleep

Si può impostare il periodo di tempo a passi di 15, 30, 45, 60 minuti e OFF. Trascorso il tempo impostato, l'apparecchio può passare da qualsiasi modalità allo standby. Sul display viene visualizzato "ZZZ".

- ➔ A tale scopo premere ripetutamente il tasto SLEEP 31, sul display compare il tempo restante.

Una volta trascorso il tempo impostato, l'apparecchio passa in Standby.



Come regolare il volume

Premere -VOL+ 14,  VOLUME  24, 25, per regolare il volume desiderato. Sono disponibili 20 livelli di volume.

Impiego della lampada LED

- ➔ Premere il tasto LIGHT ON/OFF 8, 38 per accendere o spegnere la lampada.

Smorzare la luminosità della lampada

- ➔ Premere LIGHT+  16, 30 per aumentare la luminosità.
- ➔ Premere LIGHT+  17, 37 per attenuare la luminosità.

Regolazione della luminosità del display

- ➔ Premere il tasto SNOOZE/DIMMER 10, 33 in standby. Si può impostare la luminosità su media o elevata.

Come spegnere l'apparecchio

- ➔ Per spegnere la radio, premere di nuovo il tasto POWER 4,  23, il display si spegne. In posizione OFF l'apparecchio è spento ma è collegato alla rete elettrica. Sul display lampeggia l'ora.

Come utilizzare la radio

Nota:

L'apparecchio riceve sulle frequenze FM 87,5–108 MHz.

- Per attivare la radio, premere ripetutamente il tasto FUNC 3, 42 finché il display non visualizza FM.
- Estrarre completamente l'antenna ANT 21 per migliorare la ricezione.

Come impostare una stazione

Selezione manuale della stazione emittente

- Premere brevemente il tasto I◀◀ ▶▶I 13, 15, 40, 27 per regolare la frequenza gradualmente.

L'indicatore della frequenza nel display mostra la frequenza attuale.

Premendo i tasti I◀◀ ▶▶I 13, 15, 40, 27, la frequenza di ricezione varia gradualmente verso l'alto o verso il basso. Frequenze FM con selezione manuale a intervalli di 0,05 MHz (= impostazione precisa). In questo modo si riescono a sintonizzare anche emittenti deboli, di cui si conosce la frequenza.

Ricerca rapida emittenti

- Premendo a lungo i tasti I◀◀ ▶▶I 13, 15, 40, 27 (ca. 2 secondi) si avvia la ricerca. La ricerca automatica rileva solo le emittenti con segnale forte. Le emittenti con segnale debole possono essere impostate solo manualmente.
- Premendo nuovamente a lungo i tasti I◀◀ ▶▶I 13, 15, 40, 27 la ricerca prosegue. Nel corso della ricerca automatica, l'audio della radio viene disattivato.

Auto Scan

- Premere il tasto AUTO SCAN 9, 34 (per ca. 3 secondi) si avvia la ricerca automatica con programmazione. La ricerca automatica rileva solo le emittenti con segnale forte. Le emittenti trovate vengono memorizzate in successione nelle posizioni di memoria.

Memorizzazione delle stazioni radio

L'apparecchio può memorizzare fino a 20 emittenti radio FM.

Nota:

In caso di blackout elettrico le emittenti memorizzate rimangono tali. **Requisito:** batterie di backup inserite.

- ➔ Nella modalità TUNER sintonizzare l'emittente desiderata.
- ➔ Premere il tasto AUTO SCAN 9, 34, **PRO** | lampeggia nel display.
- ➔ Se occorre, premere di nuovo il tasto PRESET UP 7, 26 per selezionare un'altra posizione di memoria.
- ➔ Premere il tasto AUTO SCAN 9, 34, la stazione impostata viene memorizzata nella posizione di memoria selezionata. Il numero della posizione di memoria smette di lampeggiare sul display.

Nota:

se per circa 5 secondi non viene premuto nessun tasto, la modalità di programmazione viene chiusa.

- ➔ Memorizzazione di altre emittenti: ripetere il procedimento. Memorizzare tali emittenti ai successivi posti programmabili disponibili.

Selezione delle stazioni programmate

- ➔ Premendo il tasto PRESET 7, 26 è possibile scorrere le posizioni di memoria memorizzate.

Il display visualizza la posizione di memoria e la frequenza di trasmissione.

Cancellare una posizione di programma

- ➔ Memorizzare una nuova emittente al posto di quella che si intende cancellare. L'emittente precedentemente impostata viene automaticamente cancellata.

Come usare la funzione sveglia

Nota:

La funzione sveglia è utilizzabile soltanto se è stata impostata l'ora esatta. L'ora viene impostata con la visualizzazione 24h (16:24). Dopo il collegamento alla corrente elettrica, sul display lampeggia :00.

Come impostare l'ora

- ➔ Premere il tasto CLK SET 9, 34 e tenerlo premuto circa 3 secondi. L'ora lampeggia.
- ➔ Con i tasti I◀◀ ▶▶I 13, 15, 40, 27 impostare l'ora corrente, se necessario premere nuovamente. Premere il tasto CLK SET 9, 34. I minuti lampeggiano.
- ➔ Con i tasti I◀◀ ▶▶I 13, 15, 40, 27 impostare i minuti correnti, se necessario premere nuovamente.
- ➔ Premere il tasto CLK SET 9, 34.

Nota:

In caso di guasto alla rete, la batteria tampone mantiene la memorizzazione dell'ora. Dopo un guasto alla rete, controllare l'ora impostata.

Effettuare l'impostazione rapidamente per evitare che l'apparecchio chiuda la modalità di regolazione.

Impostazione della sveglia

- L'apparecchio dispone di due sveglie, ALARM1 e ALARM2. Possono essere impostate separatamente o insieme (ALARM1+ALARM2). L'impostazione dei due orari di sveglia avviene in modo identico.
- L'apparecchio si accende all'orario di sveglia impostato. Si può scegliere se essere svegliati con un cicalino (segnale), l'iPhone/iPod, la radio o suoni naturali.
- Se non è collegato alcun iPhone/iPod, viene automaticamente attivato il cicalino.
- Inoltre, è possibile selezionare "SUNRISE = Sveglia con luce" () per fare attivare la lampada LED 15 o 30 minuti prima dell'ora della sveglia e farla diventare progressivamente sempre più luminosa.
- La sveglia rimane accesa per un'ora dal momento di attivazione e si spegne poi automaticamente. Questo si ripete fino a quando non spegnete la sveglia.
- Una sveglia attiva viene indicata sul display con il simbolo della sveglia 1 o 2.

Impostazione dell'orario della sveglia ALM1

- Premere il tasto ALM1 36 e tenerlo premuto ca. 3 secondi. Compare il simbolo della sveglia e le ore lampeggiano.
- Con i tasti **I◀◀ ▶▶I** 13, 15, 40, 27 impostare l'ora corrente, se necessario premere nuovamente. Premere il tasto ALM1. I minuti lampeggiano.
- Con i tasti **I◀◀ ▶▶I** impostare i minuti correnti, se necessario premere nuovamente. Premere ALM1.
- Con i tasti **I◀◀ ▶▶I** selezionare la fonte: i-Pod/iPhone, FM, suoni naturali o cicalino. Premere il tasto ALM1 per memorizzare l'impostazione.
- Con i tasti **I◀◀ ▶▶I** impostare il volume desiderato, se necessario premere nuovamente. Premere ALM1.
- Con i tasti **I◀◀ ▶▶I** impostare la funzione "SUNRISE Sveglia con luce" con **L15** o **L30**, oppure **OFF**, per disattivare la funzione "SUNRISE Sveglia con luce". Premere ALM1.
- Con i tasti **I◀◀ ▶▶I** impostare la durata della funzione "SNOOZE": 10, 15, 20, 25, o 30 minuti.
- Premere il tasto ALARM 11 per concludere.

Verifica della funzione sveglia

- Premere brevemente il tasto ALM 1. L'ora della sveglia viene visualizzata e scompare nuovamente dopo ca. 5 secondi.

Funzione SNOOZE

- Per interrompere brevemente l'allarme, premere il tasto SNOOZE 10, 33.

Nota:

La funzione SNOOZE interrompe la sveglia per il periodo di tempo impostato. Anche la lampada viene disattivata. Circa tre minuti prima che scada il tempo impostato per lo SNOOZE, la luce aumenta gradualmente di intensità, fino a quando non si attiva nuovamente la sveglia.

Disattivare la sveglia dopo l'allarme

- Premere il tasto POWER 4,  23.

Nota:

La funzione di sveglia riaccende l'apparecchio il giorno successivo all'orario di sveglia impostato.

Attivazione e disattivazione della funzione sveglia

Per disattivare la funzione sveglia per il giorno successivo, premere il tasto ALM1 due volte. Il simbolo della sveglia scompare.

Come utilizzare l'iPhone/iPod

Quali iPhone/iPod possono essere collegati

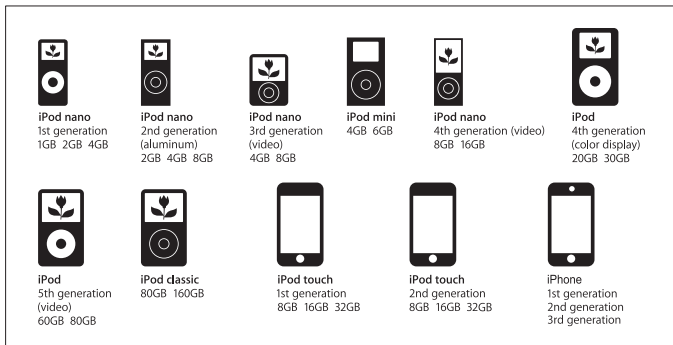

Come collegare l'iPhone/iPod

→ Spingere indietro il supporto.

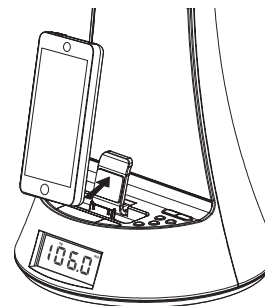

- Togliere l'iPod, l'iPhone dall'involucro protettivo o dalla custodia e inserirlo con cautela nel dock 12.
- Togliere l'iPod, l'iPhone sollevandolo con cautela verso l'alto.



Come caricare le batterie dell'iPod

Non appena l'iPod, l'iPhone si trova nella docking station inizia la ricarica degli accumulatori (se l'apparecchio è collegato alla rete elettrica).





Nota:

Se si usano iPod o altri MP3 player che non vengono collegati tramite il dock dell'iPod 12, **non** ha luogo alcun caricamento automatico delle batterie.



Riproduzione

- Effettuare il docking dell'iPod/iPhone già in funzione sull'apparecchio. L'apparecchio si accende automaticamente e riproduce la musica del vostro iPod.
- Accendere l'apparecchio con POWER 4,  23 e con FUNC 3, 42 passare a iPod.
- Premere il tasto  26. L'iPod inizia la riproduzione.
- Premendo nuovamente il tasto  26, la riproduzione si arresta (pausa).

Selezione dei brani/ricerca

- Premere brevemente i tasti   13, 15, 40, 27 per passare al brano successivo/precedente.
- Premere i tasti   13, 15, 40, 27 e tenerli premuti per avviare una ricerca rapida.

Utilizzo

- Premere il tasto MENU 39.
- Con ,  28, 41 scegliere l'opzione desiderata.
- Confermare con ENTER 29.

Spegnimento

Premere il tasto POWER 4,  23. L'apparecchio interrompe la riproduzione e l'iPod passa in STANDBY. Quando l'iPod è collegato, le batterie vengono caricate.

Come pulire l'apparecchio



Scossa elettrica!

Per evitare il pericolo di una scossa elettrica, non pulire l'apparecchio con un panno umido o con l'acqua corrente. Prima della pulizia staccare la spina.

Attenzione!

Non usare spugne abrasive, polvere abrasiva e solventi come alcol o benzina.

→ Pulire la custodia con un panno morbido, inumidito con acqua.

Come eliminare le anomalie

Se l'apparecchio non funziona come previsto, effettuare una verifica utilizzando le seguenti tabelle.

Nel caso in cui non si riesca a eliminare l'anomalia come sopra indicato, contattare la casa produttrice.

Problemi con l'apparecchio

Sintomo	Possibile causa/rimedio
L'apparecchio non si accende.	L'apparecchio non è alimentato dalla corrente. Collegare correttamente il cavo di rete alla presa elettrica. La presa potrebbe non funzionare.
Non si sente alcun suono.	Aumentare il volume. Sfilare la spina della cuffia dall'apparecchio per ascoltare attraverso gli altoparlanti. Potrebbe essere stata scelta la fonte sbagliata.
Si sente un fruscio.	Un cellulare o un altro apparecchio vicino all'apparecchio emettono onde radio che creano disturbo. Allontanare il telefono cellulare dall'apparecchio.
Ci sono altri disturbi di funzionamento, forti rumori oppure sul display compare un'indicazione non corretta.	I componenti elettronici dell'apparecchio sono disturbati. estrarre la spina. Lasciare l'apparecchio staccato dalla fonte di energia per ca. 10 secondi. Ricollegare l'apparecchio.

Il display non si accende.	Apparecchio in STANDBY. Accendere l'apparecchio. Estrarre la spina, reinserirla, accendere l'apparecchio.
Non è possibile collegare l'iPod.	Vedere la vista d'insieme dell'apparecchio. Se necessario, togliere e reinserire nuovamente l'iPod. Verificare che non vi siano corpi estranei nel dock.
Nessun funzionamento, nessuna indicazione sul display	Resettare l'apparecchio: estrarre la spina. Lasciare l'apparecchio staccato dalla fonte di energia per ca. 10 secondi. Ricollegare l'apparecchio.

Problemi con il telecomando

Sintomo	Possibile causa/rimedio
Il telecomando non funziona.	Batteria inserita male o quasi esaurita. Verificare la polarità, sostituire la batteria. Collegamento IR interrotto. Rimuovere gli oggetti, che si trovano tra il telecomando e l'apparecchio. Distanza eccessiva. Distanza massima 3 metri

Problemi con l'iPod

Sintomo	Possibile causa/rimedio
L'iPod non può essere comandato con i pulsanti dell'apparecchio.	L'iPod non è inserito correttamente nella docking station. Se necessario, inserire nuovamente l'iPod. L'iPod è nello stato "locked". Controllare se, quando non è inserito nella docking station, l'iPod funziona correttamente. Eventualmente leggere le istruzioni del produttore.
L'iPod non si ricarica.	L'iPod non è inserito correttamente nella docking station. Se necessario, inserire nuovamente l'iPod.

Problemi con la radio

Sintomo	Possibile causa/rimedio
Non si riceve nessuna stazione radio.	L'apparecchio non è nella modalità Radio. Con FUNC passare a RADIO
Il suono è disturbato.	Altri apparecchi, ad es. il televisore, disturbano la ricezione. Collocare il Radio/CD-Player lontano da questi apparecchi.
	L'antenna AM non è collegata. Collegare l'antenna AM sul lato posteriore dell'apparecchio, distante almeno 25 cm.
	L'antenna non è estratta o orientata correttamente. Estrarre l'antenna. Girare l'antenna o l'apparecchio, per migliorare la ricezione.

Direttive e norme

Questo prodotto è conforme

- alla direttiva sulle basse tensioni (2006/95/CE),
- alla direttiva CEM (2004/108/CE) e alla
- direttiva CE per i contrassegni.



Dati tecnici

Dimensioni dell'apparecchio (larghezza x altezza x profondità):	165 mm x 303 mm x 165 mm
Peso:	ca. 0,85 kg
Alimentazione della tensione:	230V corrente alternata, 50 Hz, 11 W
Trasformatore	DC 15 V, 1100 mA
Assorbimento potenza in standby:	< 1 W
Lampada LED	35 Lux
Potenza di uscita:	2 W RMS
Condizioni ambientali:	da +5°C a +35°C 5% - 90% di umidità relativa dell'aria (che non condensa)
Radio:	
Gamme di frequenze:	FM 87,5–108 MHz
Antenna FM analogica:	antenna filare FM
Memoria stazioni	20 posizioni di memoria preset
Presa di collegamento AUX:	3,5 mm spinotto
Batteria di backup	2 x 1,5 V AAA

Con riserva di modifiche tecniche ed errori.

Le dimensioni sono approssimative.

Come contattare il produttore

DGC GmbH
Graf-Zeppelin-Str.7
D-86899 Landsberg

Indicazioni per lo smaltimento

Smaltimento dell'imballaggio

Durante il trasporto, il vostro nuovo apparecchio è stato protetto dall'imballaggio. Tutti i materiali usati sono ecologicamente compatibili e riutilizzabili. Contribuite anche voi smaltendo l'imballaggio nel rispetto dell'ambiente. Potete reperire informazioni sui sistemi di smaltimento presso il vostro rivenditore o il vostro centro di smaltimento comunale. Prima dello smaltimento dell'apparecchio rimuovere le batterie.



Pericolo di soffocamento!

Non lasciare l'imballaggio e relativi componenti ai bambini.

Esiste il pericolo di soffocamento a causa delle pellicole e di altri materiali di imballaggio.

Smaltimento dell'apparecchio

I vecchi apparecchi non sono rifiuti privi di valore. Grazie allo smaltimento nel rispetto dell'ambiente, è possibile recuperare materie prime utili. Informarsi presso la propria amministrazione cittadina o comunale circa le opportunità di smaltimento adeguato ed ecologico dell'apparecchio.



Questo apparecchio è contrassegnato in conformità alla direttiva 2002/96/CE relativa ai vecchi apparecchi elettrici ed elettronici (WEEE).

Una volta terminato il suo ciclo di vita, questo prodotto non deve essere smaltito tra i normali rifiuti domestici, ma deve essere consegnato presso un punto di raccolta per il riciclaggio di apparecchi elettrici ed elettronici. Il simbolo sul prodotto, sul manuale d'uso o sull'imballaggio richiama a tale aspetto. I materiali vanno riciclati in base al proprio simbolo. Con il riutilizzo, il recupero dei materiali od altre forme di riciclaggio di vecchi apparecchi si contribuisce in modo decisivo alla protezione del nostro ambiente.



Pericolo di morte!

Una volta che l'apparecchio è fuori servizio, estrarre la spina della corrente elettrica. Tagliare il cavo di rete e rimuoverlo insieme alla spina.